

Sommario generale



Comunità e servizi
pag.001



Arredo e complementi
pag.143



Visual e comunicazione
pag.223



Archiviazione
pag.275



Cancelleria
pag.339



Scrittura e correzione
pag.423



Regalo
pag.495



Scuola
pag.529



Cartotecnica
pag.609



Carta
pag.635



Spedizione e magazzino
pag.661



Macchine per ufficio
pag.709



Informatica
pag.769



Consumabili
pag.811

legenda icone



Novità



Miglior prezzo



Prodotti correlati



Info



Tempi di consegna da verificare



Cartellina semplice Eco

Cartellina semplice STARLINE realizzata in cartoncino Kraft 225gr ecologico riciclato color avana.





Cod.	Formato	Umv
STL6106	24,5x34cm	cf 50



INDICE PER MARCA

PAG	PAG	PAG
		
BANDE APPENDIDISEGNI 336-560	ACCESSORI 402	CORRETTORI 488
BANDELLE ADESIVE 336	CANCELLINI 237	EVIDENZIATORI 487
CAVALIERINI COLORATI 354	CASSETTIERE 407	FINELINER 462-484
PORTAETICHETTE 282	CESTINI 408	LAVAGNE ADESIVE 228
	DISEGNO TECNICO 546-547	MATITE 424
	FLAUTI 551	MARCATORI PER LAVAGNE 477
	LAVAGNE 236	MARCATORI, PENNARELLI 471-473
	PORTADEPLIANT 247	PASTELLI COLORATI 581-586
	PORTAMINE 428	PENNE A SFERA 436-437-439
	PORTARIVISTE 406	PENNE CANCELLABILI 461
	VASCHE 404	PENNE MULTIFUNZIONE 448
		PORTAMINE 427
	TONER 844	STILOFORI 447
		
DEUMIDIFICATORI 90	CUTTER 679-680	ACCESSORI PARTY 513-514
	PORTAFERMAGLI 418	PALLONCINI 512
ACCESSORI SCRIVANIA 396		SCATOLE BOMBONIERE 515
APPENDIABITI 215-216		TULLE 527
CARRELLI 697	MARCATORI 474-579-685	
LAMPADE 204-206		
OROLOGI 210-211	CARTA FOTOGRAFICA INKJET 651	BACHECHE 240
PORTAOMBRELLI 219	CARTE SPECIALI INKJET 653	LAVAGNE MAGNETICHE 232-233
	CARTA PLOTTER 654	PANNELLI 235
	CARTA ROTOLO DISEGNO TECNICO 654	PLANNER E ACCESSORI 236-237
		SCHERMI PER PROIEZIONE 226
		
DETERSIVI - DETERGENTI 77-85	BIGLIETTI DA VISITA 653	ALBUM DA COLORARE 577
LAVAMANI 54	BRACCIALETTI IDENTIFICATIVI 244	BLOCCHI NOTE 611-614
PROFUMATORI 89	CARTA LASER COLOR 651	BUSTE 662-667
	ETICHETTE ADESIVE LASER E INKJET 354-358	CARTELLINE 312
APPENDIABITI 215	ETICHETTE PER USI SPECIALI 357	DIARI 558
LAMPADE 205	SPARAFILI 419	QUADERNI - MAXIQUADERNI 538-541
		RACCOGLITORI AD ANELLI 538
		RUBRICHE - REGISTRI 614
CUSTODIE PORTADOCUMENTI 338	DENTIFRICIO 59	SCATOLE SPEDIZIONE 672
PORTAFOGLI 504		
	BUSTE - SACCHETTI 118-119	ACCESSORI PULIZIE 91-94
	COPRIMAXI 543	
PROFUMATORI 89	VALIGETTE POLIONDA 558-559	BLOCCHI 611-614
		FOGLI PROTOCOLLO 530
MARCATORI 470	CARTE GEOGRAFICHE 550	MODULISTICA 629
MARCATORI PER LAVAGNE 475		QUADERNI - MAXIQUADERNI 533-536
	CARTELLE SOSPESE 302-304	RACCOGLITORI ANELLI 533
	CLASSIFICATORI E ARMADI IN METALLO 195	RICAMBI FORATI 531
DISINFETTANTI E DISPENSER 52-53	SUPPORTI PER CARTELLE SOSPESE 304	RUBRICHE 614
SGRASSATORI E DETERSIVI 76-78		
		NASTRI 526-527
		
ZIPPER BAGS 557		SAPONE LIQUIDO 56
		
		COLLA 344





INDICE PER MARCA

	PAG		PAG		PAG
		CASIO		NASTRI ADESIVI	349-353
DETERSIVI - DETERGENTI	76-81	CALCOLATRICI	717-724	NASTRI ADESIVI IN CARTA	352
		NASTRI PER ETICETTARICI	737		
CARTELINE 3 LEMBI	311			CONTENITORI ALIMENTARI	121
FALDONI	299	ADESIVI SEGNALETTORI	687	PELLICOLE	120
PORTADISEGNI	560	CASSETTIERE	407		
REGISTRATORI	280	CESTINI GETTACARTA	408-409	MILANO	
SCATOLA ARCHIVIO	299	CONTENITORI MULTIUSO	116	AFFILAMINE	564
		LAMPADE	205-206	CUBI CARTA	627
NASTRI-COCCARDE	526-528	LAVAGNE MAGNETICHE	234	FORBICI	376
		PORTARIVISTE - VASCHE	403-406	GIOCHI DIDATTICI	551-553
ETICETTATRICI, NASTRI	730-731			NASTRO MAGNETICO	237
INK-JET E TONER	812-813	DISINCROSTANTI	88	PENNELLI	592
STAMPANTI - MULTIFUNZIONE - FAX	711-716	SGRASSATORI	77	PORTAGESSO	599
				PRODOTTI PER IMBALLO	674
ASCIUGAMANI PIEGATI E IN ROTOLO	61-62	DETERSIVI - DETERGENTI	79-81	TAVOLI E SEDIE SCUOLA	551
BOBINE INDUSTRIALI	60				
CARTA IGIENICA	68-69	BORSE E CARTELLE	503-504	LAVAMANI	51
		PORTA BIGLIETTI DA VISITA	503		
CARTA FOTOCOPIE BIANCA	637	PORTABLOCCHI	503	FORBICI	377
CARTA PLOTTER	654	SERVIZI SCRITTOIO	504	TAGLIERINE	380
					
CARTUCCE INKJET	814	ACQUERELLI	587	BELLE ARTI	564-567
TONER	815	CAVALLETTI	593		
		COLLE	598	DAS - VERNICE ED ACCESSORI	605
ALBUM E BLOCCHI DA DISEGNO	563-564	COLORI A DITA	591		
CARTA EVERY DAY	651	GESSI COLORATI E BIANCHI	599	DETERSIVI - DETERGENTI	87
CARTA PREMIUM	651	PASTA MODELLABILE ED ACCESSORI	608		
CARTA LUCIDA	560	PASTELLI A CERA	586	PLASTICA ADESIVA	422
CARTONCINO COLORATO	596	PASTELLI COLORATI	581-585		
		PENNARELLI	575-579	BIGLIETTI DA VISITA	653
ASTUCCI	554-555	TELE E CARTONI TELATI	593		
MATITE COLORATE	581-587	TEMPERE ED ACCESSORI	588-592	CARTA CRESPA	597
PASTA MODELLABILE	607			CARTA VELINA	522-597
PENNARELLI	575-577	COLLA	341	CARTONCINO	596
				COLLA A CALDO	602
BARRIERE SEGNALETICHE	708	AMMORBIDENTE	87	CREATIVITA'	600-604
CARTELLI SEGNALETICI	48-50;421			FUSTELLE	604
ETICHETTE DI INDICAZIONE	260	CHIPS DI POLISTIROLO	674	GLITTER - PORPORINA	598
		SCATOLE SPEDIZIONE	671-672	VERNICE LAVAGNA	591
CARTELLE CON ELASTICO	313				
CARTELLE PORTADISEGNI	560	TAMPONI PER TIMBRI	385	ABBIGLIAMENTO DA LAVORO	38-47
CARTELINE MANILLA	310-311	TIMBRI	383-385 e 579	ABBIGLIAMENTO MONOUSO	34-35
PORTATABULATI	299			CALZATURE DA LAVORO	26-33
RACCOGLITORI ANELLI	287	NASTRI ADESIVI IMBALLO	682-683	ELMETTI	18-19
SEPARATORI	305				

INDICE PER MARCA

	PAG		PAG		PAG
GUANTI	21-24			BUSTE PORTADOCUMENTI	320
KIT SICUREZZA	19	MARCATORI	471-483-579-591	CARTELLE	311-313
MASCHERINE	11-12	PUNTE DI RICAMBIO	473	CASSETTIERE	407
OCCHIALI SICUREZZA	17			CLASSIFICATORI A SOFFIETTO	321
TAPPI E CUFFIE AURICOLARI	13	MODULISTICA	630-634	CUSTODIE PORTADOCUMENTI	338
				MONITORI	300
PASTA MODELLABILE ED ACCESSORI	608	CD/DVD	796	PLANNER	236
		HARD-DISK - MEMORIE USB	791-792	RACCOGLITORI AD ANELLI	287
CARTA PER FOTOCOPIE	637	SD	794	SEPARATORI	305-306
ACQUERELLI	566				
CAVALLETTI	566	PILE E CARICABATTERIE	727-728	COMPASSI - BALAUSTRONI	549
PENNELLI	566	TORCE	707	EVIDENZIATORI	486
SFUMINI	568			GOMME	430-431
		CARTA	649	MARCATORI	469
STOVIGLIE MONOUSO	124-127	CARTUCCE INKJET	816-817	MATITE	424-425
		TONER	818	MATITE SPECIALI	426
REGISTRATORI	278-279			MINE	429
SCATOLE ARCHIVIO	297	CAPSULE BEVANDE	128-129	PASTELLI COLORATI	581-538-587
		MACCHINE CAFFE'	128	PENNE A SFERA	428-436
ACCESSORI SCRIVANIA	393-394; 399			PENNE REGALO	501
ARIA COMPRESSA	778	BUSTE A L	330	PORTAMINE	428
BUSTE LOGISTICA	685	BUSTE FORATE	333	TEMPERAMATITE	432-433
CARTELLE PORTADOCUMENTI	317-318	CARTELLE PORTADOCUMENTI	313; 318		
CASSETTE PORTACHIAVI	415	CARTELLE PORTAPROGETTI	295	ALBUM E BLOCCHI DISEGNO	562
CASSETTIERE	407	DIVISORI - INTERCALARI - SEPARATORI	305-306	CARTA FOTOCOPIE BIANCA	639-640
CESTINI RIFIUTI	105	PORTALISTINI	324	CARTA FOTOCOPIE COLORATA	641
CORNICI	689	RACCOGLITORI ANELLI	285	CARTA USO BOLLO	659
FASCETTE	705	REGISTRATORI	276-277	CARTONCINO BIANCO E COLORATO	595
LEGGII	690	SCATOLE ARCHIVIO	298-299	FOGLI PROTOCOLLO	530
MOBILETTI E STAZIONI LAVORO	225; 202-203	VASCHETTE	403	MAXIQUADERNI	615
ORGANIZZA CAVI	787			TACCUINI	507
PITTOGRAMMI	50-687	FALDONI	299		
PORTABADGE	242-243			SALVIETTE IGIENIZZANTI	57
PORTACHIAVI	415	TOVAGLIE E TOVAGLIOLI	123		
PORTABIGLIETTI DA VISITA	327			ALBUM DISEGNO	561
SEGNALETICA DA TERRA	687-688	MEMOGRAPH	352	BLOCCHI NOTE	614
STAMPANTE TESSERE E BADGE	241	NASTRI ADESIVI	349-351	CARTA FOTOCOPIE BIANCA	640
SUPPORTI MONITOR	780	NASTRI IN CARTA	352	CARTA FOTOCOPIE COLORATA	642-645
SUPPORTI TABLET	250	NASTRO BIADESIVO	353	CARTELLINE	311
TARGHE DA PARETE	257	NASTRO IMBALLO	682-684	CARTE SPECIALI	646-647
VASCHETTE	404			CARTONCINO BRISTOL	596
		ACCESSORI SMARTPHONE E TABLET	805	COORDINATI BIGLIETTI CON BUSTA	519
PILE	726; 728	CUFFIE PC	799	CUBI CARTA	627
		MOUSE	776	RICAMBI FORATI	530-531
BILANCE PESAPACCHI	669			SEPARATORI	305
ETICHETTATRICI - NASTRI ED ETICHETTE	732-737	BLOCCHI PER LAVAGNA	229		
				BUSTE A L	330
				BUSTE FORATE	333-335
				BUSTE PORTADOCUMENTI	319
				BUSTE PER USI DIVERSI E DEDICATI	334-335
				PORTALISTINI	323-325
				RACCOGLITORI ANELLI	286-287



INDICE PER MARCA

	PAG		PAG		PAG
		LAVAGNE	236		
ACCESSORI PULIZIA	804	PASTELLI A CERA	586	BIGLIETTI PARTECIPAZIONE	519
BRACCI MONITOR	779-780	PASTELLI A OLIO	586	BIGLIETTI RICORRENZE	516-518
CARTELLE PORTADOCUMENTI	315-317	PASTELLI COLORATI	584-587	DIPLOMI E PERGAMENE	647
CESTINI GETTACARTE	409	PENNARELLI	575-576	SCATOLE PORTAOGGETTI	516
COPERTINE PER RILEGARE	746	TEMPERE	588-589		
CUSTODIE CD/DVD	797	TEMPERAMATITE	432		
DISTRUGGIDOCUMENTI	760-763			Kensington	
DORSINI	744			ARMADIO SICUREZZA E RICARICA NOTEBOOK	788
FILTRI PRIVACY	783	PASTELLI, PENNARELLI	585-586	BORSE - ZAINI - TROLLEY PORTA PC	807
LEGGII	787			CUFFIE PC	799
MOUSEPAD E POGGIAPOLSI	774-775	FLAUTI	551	HUB	789
PLASTIFICATRICI	745-747			MOUSE	775-776
POGGIAPIEDI	772	LAMPADE	206	MOUSEPAD E POGGIAPOLSI	774-775
PORTABIGLIETTI DA VISITA	326			POGGIAPIEDI	773
RILEGATRICI	738-740	BLISTER PORTAMONETE	415	PUNTORI LASER	224
SCATOLE ARCHIVIO	298	VASSOIO PORTAMONETE	414	SUPPORTI MONITOR - NOTEBOOK	782; 785
SCATOLE PROGETTO	294-295	VERIFICA BANCONOTE	412-413	TASTIERE	775; 778
SCRIVANIE AD ALTEZZA REGOLABILE	786				
SUPPORTO MONITOR - NOTEBOOK	782-785	BLISTER PORTAMONETE	415		
SUPPORTI SCHIENA	771	CONTA/VERIFICA BANCONOTE	412-413	APPENDIABITI	216
SUPPORTI CPU	790	MARSUPIO PORTAMONETE	414	APPENDINI	217
VASCHEE E PORTARIVISTE	403-406			CANCELLINO BIMBI	218
		CARTA	650	PIANTE ARTIFICIALI	214
		CARTUCCE INKJET	819	PORTARIVISTE	218
NOTEBOOK E ORGANISER	508-509	DATA CARTRIDGE	795		
PORTABLOCCHI	508	KIT DI MANUTENZIONE	846	BUSTE VARIE	319
		STAMPANTI/MULTIFUNZIONI	711-715	CARTELLINE	312
		TONER	820-821	CARTELLE PROGETTO	295
LIBRI FIRMA - MONITORI	300-301			CLASSIFICATORI - PORTATABULATI	299
		DATA CARTRIDGE - TONER	795		
CARRELLI	697-699	TONER	824	KOALA	
SCAFFALI	693			CASSETTE PORTAVALORI	414
SCALE	695-697			COLLA VINILICA	345
		COLLA SPRAY	598	LEGGII	787
PLASTIFICATRICI E POUCHES	745-746; 748-749	IMPUGNATURE PER MATITA	431		
RILEGATRICI E ACCESSORI PER LA RILEGATURA	738-740; 742-743	CUBI CARTA	627	DISTRUGGIDOCUMENTI	764-768
					
		AGENDE	506	CARTA	648
ABBIGLIAMENTO DA LAVORO	35-37	BORSE - CARTELLE	505	USB E SCHEDE DI MEMORIA	794
		BORSE TERMICHE	555		
TELEFONI	803	OMBRELLI	504-555		
		PORTABLOCCHI	505-506-617	COMPASSI	548
RASOI E SCHIUMA	59	TACCUINI	506	GOMME	431
		ZAINI	505-555	MATITE	424-426
ACQUERELLI	587			MINE	429
CANCELLINI	236	RILEVATORE DI PRESENZA	411	PASTELLI COLORATI	581-585-587
COLLA	341-345	CASSEFORTI	410-411	PENNE CHINA	571
COLORI A DITA	591	VASCHETTE PORTADENARO	414	PORTAMINE	428
COLORI TESSUTO	579			ROLLER GEL	456
COLORI VISO	515	MODELLI IN CARTONE	593	TEMPERAMATITE	433
GESSI COLORATI E BIANCHI	599				
				TONER	825
					
				CLASSIFICATORI A CASSETTI	196





















INDICE PER MARCA

	PAG		PAG		PAG
				COMPASSI	548
TONER	825	TONER	822-823	CONTENITORI PER ALIMENTI	557
		KIT DI MANUTENZIONE	846	FORBICI	376
ACCESSORI SCRIVANIA	392-395			GOMME	430
ANELLI IN METALLO	301	COLLA	343		
ALBUM FOTO	501			DISPENSER PER BICCHIERI	124
APPENDICARTELLI ADESIVO	419	GUANTI	25	DISPENSER PER SERVIZI IGIENICI	60-75
BILANCE	668	PANNI	91	DISPENSER PER TOVAGLIOLI	122
BUSTE CON BOTTONE	319	SACCHI RIFIUTI	102		
CARTELLE POLIPROPILENE	316			SCALE E TRABATELLI	694-696
COLLA A NASTRO	342	BISCOTTI E TORTE	134-135		
CORRETTORI	490-494			ELASTICI	420
CUCITRICI	367-370	BELLE ARTI	564-567-569	ETICHETTE	359-362
ELASTICI	420	GOMME	431	PORTAETICHETTE MAGNETICI	354
ETICHETTE	667	MARCATORE	479		
FORBICI	376	MATITE	424	DETERSIVI - DETERGENTI	79-81
LENTI INGRANDIMENTO	392				
MAGNETI - SPILLI	238	LAMPADINE DA TERRA	208	ASCIUGACAPELLI HOTEL	75
MOLLE	417			COLONNINE SEGNAPERCORSO	272
PIANI DA LAVORO	394	ASCIUGAMANI IN CARTA	61-71	DISPENSER PER SERVIZI IGIENICI	54-73
PENNELLI	592	BOBINE INDUSTRIALI	60	PATTUMIERE	104-109
PERFORATORI	373-374	CARTA IGIENICA	65-68	PORTAOMBRELLI	219
PORTABLOCCHI	617	LENZUOLINI	7	POSACENERE	222
PORTADEPLIANT	246	LINEA ECONATURAL	64-65	PROFUMATORI	89
PORTANOME - PORTABAGE	241-242			SPECCHI	75
PRESSINI	301	DETERSIVI - DETERGENTI	76-88		
PUNTI	371-372			PICCOLI ELETTRODOMESTICI	110-114
REGGILIBRI	395	TEMPERAMATITE	433		
SOTTOMANO	394			CASSETTE PORTAVALORI	411
STILOFORI	447	BELLE ARTI	565-567	CASSETTE POSTALI e PORTACHIAVI	415
TAGLIACARTE	668			LUCCHETTI	416
TEMPERAMATITE-TEMPERAMINE	432-433	SHOPPERS CARTA	118-521-522	POSACENERE	222
TIMBRI E ACCESSORI	391				
		ADATTATORI E PRESE	115	CARTELLE CON MOLLA	317
ACCESSORI PER LAVAGNE	237-238	CAVI PC	788	CESTINI GETTACARTE	409
FOGLI ELETTROSTATICI	228	CAVI E SUPPORTI TV	810	CORNICI A GIORNO	255
		VIDEOPROIETTORI	224	OROLOGI DA PARETE	210
ACCESSORI SCRIVANIA	400-401	LAMPADINE	209	VASCHETTE	
ACCESSORI ERGONOMICI	773	PROLUNGHE E CAVI	115	PORTACORRISPONDENZA	404
BORSE - ZAINI - TROLLEY PORTA PC	807				
BUSTE FORATE	334	BORRACCE	557	CASSETTIERE	706
CASSETTIERE	407			CONTENITORI MULTIUSO	116
CESTINI GETTA CARTE	409			CONTENITORI RIFIUTI	103-109
CUCITRICI	365			TANICHE	701
DISTRUGGIDOCUMENTI	754				
OROLOGI DA PARETE	401				
PERFORATORI	374				
PLASTIFICATRICI E POUCHES	746				
VASCHETTE	403				
					
FERMAGLI	417				
PUNTINE	418				
					
LINEA CORTESIA HOTEL	58				
STOVIGLIE MONOUSO	124-127				

INDICE PER MARCA

PAG		PAG		PAG	
					
CUCITRICI	369-370	CALCOLATRICI	725	PENNE REGALO	496-498
FERMAGLI	418	INKJET - TONER - NASTRI DI STAMPA	826	REFILL, CARTUCCE	457-498
PUNTI	371				
					
CARTA FOTOCOPIE BIANCA	637; 640	DETERSIVI - DETERGENTI	87	COLLA	343-344
CARTA FOTOCOPIE COLORATA	641				
					
PENNE REGALO	500	CALCOLATRICI	721	CARTA CARBONE, RICALCO	391
REFILLS	457	GOMME	460	CUSCINETTI TIMBRI	391
		CORRETTORI	491	GOMME	430-431
		PENNE CANCELLABILI	461	INCHIOSTRO CHINA	571
ALBUM DISEGNO	560-566	PENNE REGALO - MULTIFUNZIONE	499	INCHIOSTRO STILOGRAFICO, CARTUCCE	457
				INCHIOSTRO TIMBRI	391
		BLOCCHI MEETING	616	MARCATORI	469
CARTA FOTOCOPIE BIANCA	639			PASTELLI INDUSTRIALI	483
CARTA PREFORATA	639				
		ASTUCCI	555		
		CARTELLE IN CARTONCINO	312	COLORI TESSUTO	579
CREME	50	PORTADOCUMENTI	554	CORRETTORI	490-494
DISPENSER SAPONI	51			GOMME	430
SAPONI LAVAMANI	51-54	PILE E CARICABATTERIE	726; 728	MARCATORI	470-476
		TELEFONI	803	PENNE A SFERA	436-439
		TONER	827	PORTAMINE	427
IGIENE INTIMA	57			REFILL	451
SAPONI LAVAMANI	56	SHAMPOO	57	ROLLER	451-456
					
		ESPOSITORE DA PARETE	254		
PRIMO SOCCORSO	6	CORNICI	255	ACCESSORI PULIZIA	91-97
		PIANTE ARTIFICIALI	214	ACCESSORI CATERING	120
		PORTARIVISTE	405	APPENDINI	217
ACCESSORI PER LAVAGNE	237-238	SCAFFALI	691-692	CONTENITORI RIFIUTI	106-108
BACHECHE	239-240	SEDUTE	160-161	PORTABOBINE	60-61
BLOCCHI PER LAVAGNE	229	TAPPETI SALVAPAVIMENTO	212		
CORNICI A CLIP	256	TAVOLI RISTORO	161		
LAVAGNE	231			BUSTE REGALO	520
MARCATORI PER LAVAGNE	476				
PLANNER	236	ASCIUGAMANI IN CARTA	61-60	FINELINER	459
PORTABLOCCHI	229	ASCIUGATUTTO DA CUCINA	122	MARCATORI, INCHIOSTRO	471-476-481
PUNTATORI LASER	224	BOBINE INDUSTRIALI	60	PENNE A SFERA	436-439; 447
SCHERMI PROIEZIONE	226	CARTA IGIENICA	67-69	PENNE A SFERA CANCELLABILI	459
		FAZZOLETTI	69	PENNE MULTIFUNZIONE	449
		LENZUOLINO MEDICO	7	PENNE STILOGRAFICHE	462
GLOBI	550	TOVAGLIOLI	122	PORTAMINE	427
				REFILL	459
CUTTER	680	CORRETTORI	490-494	ROLLER	449-456
		PENNARELLI	466-467		
NASTRI - TONER	826-827	PENNE CANCELLABILI	461		
		PENNE MULTIFUNZIONE	455	ASTUCCI	555
		PENNE SFERA	445-455	BLOCCHI NOTE	611-613
		PORTAMINE	427	CARTELLE CON ELASTICO	292; 314
		ROLLER	445	CARTELLE PROGETTO	292
				PROTOCOLLO	530
				QUADERNI - MAXIQUADERNI	537
				RACCOGLITORI ANELLI	292
				REGISTRATORI	292
				RICAMBI FORATI	531

INDICE PER MARCA

PAG		PAG		PAG	
		CARTA CRESPA	597	ROTOLI CARTA BILANCE E REGISTRATORI CASSA	655-657
BUSTE	662-663	CARTA IMBALLO	674	ROTOLI SCONTRINI RICEVUTE SELF-SERVICE	657
		CARTA REGALO	523-524		
CARTELLINE 3L IN PP	315	CARTA RIVESTO	422		
		CARTA VELINA	597	COMPASSI - BALAUSTRONI	549
PORTABLOCCO	617	ROTOLO PPL	674	PORTAMINE	428
REGGILIBRI	295	SACCHETTI DI CARTA	119		
		SHOPPERS	522		
					
		ReXel		CARTA USO BOLLO	659
PASTE MODELLABILI E ACCESSORI	605	ACCESSORI SCRIVANIA	395	MODULI CONTINUI	659
		CARTELLE SOSPESE	303		
BLOCCHI ADESIVI	618-626	CARTELLE PORTADOCUMENTI	312; 318	SAMSUNG	
BLOCCHI LAVAGNA	227	DISTRUGGIDOCUMENTI	755-759	TONER	828-829
CORRETTORI	494	PORTARIVISTE	406	KIT DI MANUTENZIONE	846
LAVAGNE ADESIVE	227				
SEGNAPAGINA	307-309	ASTUCCI E BUSTINE	554		
		BUSTE CON BOTTONE	320	ACCESSORI CATERING	125
ALTOPARLANTI	798	CARTELLE 3L IN PP	292-315	SANITEC [®] igiene sicura	
		CARTELLE CON ELASTICO	316	DETERGENTI ECOLABEL	82
ELIMINA CODE	273	COPRILIBRI E COPRIMAXI	542-544	DETERSIVI E DETERGENTI	76-88
ETICHETTATRICE A TRASFERIMENTO TERMICO	677	DIARI	558	LAVAMANI	51-57
PREZZATRICI E CONSUMABILI	363	ETICHETTE PER QUADERNI	544		
PRINTRONIX multimediale per ufficio - modulare		RACCOGLITORI AD ANELLI	292	EVIDENZIATORI	442
NASTRI	827	SACCHETTI MULTIUSO	554	FINELINER	443
		SAGOME POLISTIROLO	600	PENNE A SFERA	441
COLLA	341	VALIGETTE POLIONDA	559	PENNE REGALO	500
CORRETTORI	490-493	RICOH		ROLLER	442
GOMMINI ADESIVI	342	INKJET - TONER	827	Scotch	
				COLLA	341
PERSONAL CARE	59	AGGRAFFATRICE PER CARTONI	679	FORBICI	377
		CUCITRICI	365-367	NASTRI ADESIVI E DISPENSER	346-348
PRIMO SOCCORSO	2-8	PISTOLA A CALDO ED ACCESSORI	680	NASTRI ANTIEFFRAZIONE	668
DISPOSITIVI SALVAVITA	4	PUNTI	371-372	NASTRI IMBALLO - TENDINASTRO	681-682
		REGGIATRICI E REGGE	678		
		SPARAPUNTI	679	SPAZZOLA LEVAPELUCCHI	59
AGENDE	510-511	RoISac		SPUGNE	91
		SACCHI RIFIUTI	102		
CUCITRICI	366				
FISSATRICI - PUNTI	679	CESTINI PATTUMIERE	104-107	SCATOLE CONFEZIONAMENTO	525
PERFORATORI	374-375	CONTENITORI MULTIUSO	116		
PUNTI	371-372			BUSTE IMBOTTITE	665
		ROTOLI CARTA REGISTRATORI CASSA	655	FILM IN SCHIUMA	674
		ROTOLI SCONTRINI RICEVUTE SELF-SERVICE	655	ROTOLI BOLLE	675
BIGLIETTI	519			Securit	
BIGLIETTI BOMBONIERE	515	CARTELLA AZZERAMENTI	657	COLONNINE SEGNAPERCORSO	272-273
		ROTOLI CARTA CALCOLATRICI E STAMPANTI TERMICHE	655-657	LAMPADA DA TAVOLO	270
				LAVAGNETTE DA TAVOLO E DA PARETE	271; 261-263

INDICE PER MARCA

	PAG		PAG		PAG
LAVAGNE CON CAVALLETTO	265	MATITE	424-425	TEMPERAMATITE	432
MARCATORI	265	MINE	429	TENDINASTRO	681
PORTA DEPLIANT	246	PASTELLI COLORATI	581-583; 585	TONER	834-840
PORTA MENU'	268-271	PENNE A SFERA	447		
TAPPETI PASSERELLA	273	REFILL	452	CARTA FOTOCOPIE BIANCA	639
		ROLLER	452		
BUSTE A SACCO	331	SFEROGRAFICHE	462	CESTINI GETTACARTE	105
BUSTE CON BOTTONE	320	TEMPERAMATITE	432	PORTAOMBRELLI	219
BUSTE FORATE	332-335				
BUSTE PORTAVVISI	337	BALAUSTRONI	549	APPENDI QUADRI	255
BUSTE PORTA CD	797	CORRETTORI	493	BACHECHE	239
CARTELLE PORTADOCUMENTI	314-317	EVIDENZIATORI	486	CORNICI A SCATTO	256
COPERTINE	743	FINELINER-PENNARELLI	434	PORTACENERE	222
COPRIDORSO	282	GOMME	431-434	PORTADEPLIANT	249; 251
COPRILIBRO-COPRIMAXI	543-544	MARCATORI	471-475	TARGHE E PORTA AVVISI	253
PORTABADGE - PORTANOME	241-244	MATITE	424-425		
PORTABIGLIETTI DA VISITA	326-327	MATITE SPECIALI	426	TELECOMANDI	810
PORTABLOCCHI	617	MINE	429		
PORTAETICHETTE	354	PASTELLI COLORATI	583	DETERSIVI - DETERGENTI	81-86
PORTALISTINI	323-324	PENNE A SFERA	436		
PORTAMENU'	269	PORTAMINE	428	CATTURAPOLVERE	93
PORTARIVISTE	406	TEMPERAMATITE	432-433		
RACCOGLITORI AD ANELLI	283-286			BUSTE CON VELCRO	320
RUBRICHE	327	CUTTER	680	CORDONCINI PORTABADGE	47
SCATOLE ARCHIVIO	297	ROTELLE METRICHE	705	LEGGII	690
SEPARATORI	306				
		ACCESSORI PULIZIA	778	BLOCCHETTI AUTOADESIVI	627
CARRELLI	697-699	BLOCCHETTI AUTODESIVI	627	CARTONCINI PORTABADGE	47
LIBRERIE E SCAFFALI IN METALLO	201	BLOCCHI NOTE	611	LEGGII	690
PARETINE DIVISORIE	162	BLOCCHI PER LAVAGNA	230		
SUPPORTI MONITOR	783	BUSTE ADESIVE PORTADOCUMENTI	667	ASPIRAPOLVERE	112
SPEAKER	798	BUSTE CON BOTTONE	319		
SEDIE E TAVOLINI AREE RISTORO	161	BUSTE CON ZIP	319	CARRELLI PULIZIE	101
SEDUTE ATTESA	157	BUSTE FORATE	332		
SEDUTE DIREZIONALI	144-147	BUSTE SOVRACOLLO	667	ACCESSORI SCRIVANIA	395
		CARTA FOTOCOPIE BIANCA	637	ESPOSITORI A LED	250
CALCOLATRICI	718	CARTA DA PLOTTER	657	LEGGII	251
TONER	830	CARTELLE CON ELASTICO	314	SUPPORTI CPU	790
		CARTELLINE A L	330	PORTADEPLIANT	251; 253
MARCATORI	470-473	CARTELLINE IN CARTONCINO	310	SUPPORTO NOTEBOOK	785
		CARTUCCE INK-JET	842-843	TARGHE	257
CASSA ALTOPARLANTE	798	COLLA	341	TUBI PORTADISEGNI	558
		CORRETTORI A NASTRO	493		
DETERSIVI - DETERGENTI	79-81	CUTTER	378	ACCESS POINT	802
		DISPENSER PER NASTRO ADESIVO	349	ACCESSORI ESTENSIONE WiFi	802
BILANCE	668	ETICHETTE IN A4	362	ROUTER	802-803
		EVIDENZIATORI	487		
EVIDENZIATORI	485-487	FORBICI	377	ARMADI	200
FINELINER - PENNARELLI	465-467; 573	GOMME	430	CONTENITORI ATTREZZI	706
GOMME	430	LAVAGNE BIANCHE E PORTABLOCCO	230		
MARCATORI	469	LAVAGNE IN SUGHERO	235		
		MARCATORI	470		
		MATITE	424		
		NASTRI ADESIVI	349		
		NASTRI ADESIVI IN CARTA	352		
		PENNE A SFERA	435		
		PORTALISTINI	323		
		RACCOGLITORI AD ANELLI	287		
		RACCOGLITORI PERSONALIZZABILI	285		
		REGISTRATORI	281		
		SCATOLE ARCHIVIO	296		
		SCATOLE CON BOTTONE	296		

INDICE PER MARCA

	PAG		PAG		PAG
CONTENITORI MULTIUSO	116	AURICOLARI	799		
CONTENITORI PER RACCOLTA DIFF.	108	BORSE PORTA PC	806	CD/DVD	796
SCAFFALI	692	CARICABATTERIA E POWERBANCK PER NOTEBOOK	788	HARD-DISK - MEMORIE USB	794-795
		CUFFIE PC	799	PILE	726
FILTRI PER STAMPANTI	716	CUSTODIE TABLET	806	SD	794
NASTRI ADESIVI	349-353	DOCKING STATION	789		
NASTRI DA IMBALLO	682-685	GAMING	808-809		
TENDINASTRI	681	GRUPPI CONTINUITA'	790	DETERSIVI - DETERGENTI	79
		HUB	789		
		LETTORI CARD	789	ANTICALCARE	79
ETICHETTE	354-355	MICROFONI	800		
ETICHETTE MODULO CONTINUO	362	MOUSE	776-777	ACCESSORI PER LA PULIZIA	92-99
		MOUSEPAD	775		
		POWERBANK	805	COLLA	345
CORRETTORI	488	SOUNDBAR	798		
		SUPPORTI NOTEBOOK	785	BUSTE SICUREZZA	665
CALCOLATRICI	720-721	TASTIERE	778	BUSTE SLIDER	119
CARTELLINE TERMICHE	740	WEBCAM	800-801	CUSCINETTI PER TIMBRI	392
CESTINI GETTACARTE	408			ELASTICI	420
COPERTINE PER RILEGARE	743	CUCITRICI	369	FILM ESTENSIBILE	675
CUCITRICI	365	LEVAPUNTI	372	INCHIOSTRO PER TIMBRI	392
DISTRUGGIDOCUMENTI	751-753	PORTATIMBRI	392	NASTRI SEGNALAZIONI	688
DORSI PER RILEGARE	741			SACCHETTI ZIP	119
FILM CUSCINI AD ARIA	676	ABBIGLIAMENTO ALTA VISIBILITÀ	45-47	SPAGO	667
LETTORI BARCODE	676	ABBIGLIAMENTO DA LAVORO	40-45	TENDINASTRO	681
LEVAPUNTI	372	CALZATURE DA LAVORO	27-33	TIMBRI	392
MACCHINA PER RIEMPIMENTO AD ARIA	676				
PERFORATORI	373	COLLA	341-344	DISINCROSTANTI - DISINFETTANTI	88
PLASTIFICATRICI E POUCHES	745;747-748; 749	CORRETTORI	490-493		
PUNTI	371-372	GOMMINI ADESIVI	342	STICK SOLID INK - TONER	832
RILEGATRICI E ACCESSORI RILEGATURA	738-740; 741			KIT DI MANUTENZIONE	846
SEDUTA ERGONOMICA	771	FINELINER	463		
TAGLIERINE	379-381	MARCATORI	475		
		MATITE DERMATOGRAFICHE	426	CUCITRICI	365; 369
CORRETTORI	493-494	PENNE CANCELLABILI	461	FERMAGLI	418
		ROLLER	454-455	LEVAPUNTI	372
ACCESSORI PULIZIA	94-95			PERFORATORI	374
TOSHIBA		MARCATORI	480	PUNTI	371
TONER	830				
		LAMPADIE	204-206		
FERRAMENTA	704	OROLOGI DA PARETE	210-211		
					
EVIDENZIATORI	486	APPENDIABILI	214-216		
MARCATORI	470-471; 475	DIVANI	159; 191		
PENNARELLI	467	SEDUTE	144-158		
PENNE A SFERA	436-439				
PENNE A SFERA CANCELLABILI	461	TONER	831		
					
TIMBRI E TAMPONI	387-390	TAPPETI - ZERBINI	212		
					
ACCESSORI SMARTPHONE E TABLET	805				
ALTOPARLANTI	798				



COMUNITÀ E SERVIZI

INDICE

.....

- pag. **2** Valigette e armadietti Pronto Soccorso
- pag. **4** Dispositivi salvavita di primo soccorso
- pag. **5** Medicamenti, bende e cerotti
- pag. **9** Dispositivi di protezione individuale
- pag. **20** Guanti di protezione
- pag. **26** Calzature di sicurezza
- pag. **34** Abbigliamento monouso
- pag. **36** Abbigliamento da lavoro
- pag. **45** Abbigliamento alta visibilità
- pag. **48** Cartelli segnaletici
- pag. **50** Saponi lavamani e dispenser
- pag. **57** Personal Care
- pag. **60** Tissue e dispenser
- pag. **72** Coordinati per area bagno
- pag. **74** Accessori bagno
- pag. **76** Detersivi e detergenti
- pag. **89** Profumatori e deumidificatori
- pag. **91** Accessori pulizia
- pag. **100** Carrelli pulizia professionali
- pag. **102** Sacchi rifiuti
- pag. **103** Contenitori rifiuti
- pag. **110** Piccoli elettrodomestici
- pag. **115** Prese e prolunghe
- pag. **116** Contenitori multiuso
- pag. **117** Borse e ceste per la spesa
- pag. **118** Sacchetti e shopper
- pag. **120** Pellicole e contenitori per alimenti
- pag. **122** Tovaglioli e asciugatutto
- pag. **124** Accessori per catering
- pag. **128** Caffè e bevande
- pag. **132** Snack salati
- pag. **134** Torte, biscotti e snack dolci
- pag. **137** Snack benessere, gluten free e vegani
- pag. **139** Integratori
- pag. **140** Cioccolatini, caramelle e chewing gum

Regolamento sul pronto soccorso aziendale

Normativa Valida in Italia

È stato pubblicato sulla Gazzetta Ufficiale del 3 febbraio 2004 il regolamento recante disposizioni sul pronto soccorso aziendale, in attuazione dell'articolo 15, comma 3, del decreto legislativo 19 settembre 1994, n. 626, e successive modifiche dal DM 388 15/7/2003 g.u.27 03/02/2004 e D.L. 81 09/04/2008.

Il provvedimento fissa le caratteristiche minime delle attrezzature di pronto soccorso, i requisiti del personale addetto e la sua formazione. In particolare, il regolamento classifica le aziende in tre gruppi, tenendo conto della tipologia di attività svolta, del numero dei lavoratori occupati e dei fattori di rischio.

Al Gruppo A appartengono le aziende a rischio rilevante (per esempio centrali termoelettriche), le aziende con oltre cinque lavoratori appartenenti o riconducibili ai gruppi tariffari INAIL con indice infortunistico di inabilità permanente superiore a quattro e le aziende o unità produttive con oltre cinque lavoratori a tempo indeterminato del comparto dell'agricoltura.

Al Gruppo B appartengono le aziende con tre o più lavoratori che non rientrano nel Gruppo A, mentre fanno parte del Gruppo C le aziende con meno di tre lavoratori che non rientrano nel Gruppo A.

A partire da febbraio 2005 data di entrata in vigore del regolamento, nelle aziende o unità produttive di gruppo A e di gruppo B, il datore di lavoro deve garantire una cassetta di pronto soccorso contenente la dotazione minima indicata nell'allegato 1 del decreto.

Nelle aziende o unità produttive di gruppo C, il datore di lavoro deve invece garantire un pacchetto di medicazione, contenente la dotazione minima indicata nell'allegato 2. L'organizzazione del pronto soccorso e la formazione degli addetti variano in base alla categoria di appartenenza.

Art.2.5 Nelle aziende o unità produttive che hanno lavoratori che prestano la propria attività in luoghi isolati, diversi dalla sede aziendale o unità produttiva, il datore di lavoro è tenuto a fornire loro il pacchetto di medicazione di cui all'allegato 2 che fa parte del presente decreto, ed un mezzo di comunicazione idoneo per ricordarsi con l'azienda al fine di attivare rapidamente il sistema di emergenza del Servizio Sanitario Nazionale.

Quando l'azienda è molto ampia, e consigliabile applicare punti di primo soccorso ogni 100 metri; in spazi chiusi con lavorazioni particolari si consiglia una postazione ogni 1500/2000 M2.

Attenzione per le province autonome di BZ e TN il contenuto va maggiorato.

Si consiglia di utilizzare un pacchetto di medicazione per ogni reparto, o piano dello stabile, in base alle indicazioni ricevute dal responsabile della sicurezza dell'azienda.

Scadenza prodotti



Pittogramma che identifica la data di fabbricazione



Pittogramma che identifica la data di scadenza

3 anni dalla data di produzione per i prodotti liquidi (soluz. fisiologica, iodopovidone, alcool ammoniache)

5 anni dalla data di produzione per i prodotti secchi; (cerotti, bende, garze, guanti)



CONSIGLIATO SU AUTOMEZZI PRIVATI E MOTO

Astuccio Pronto Soccorso da auto

Astuccio soft con contenuto conforme a quanto previsto dalla norma DIN 13164 B. Obbligatorio come dotazione su automezzi di trasporto in alcune nazioni europee. Dimensione 25x15x7,5cm.

- 8 fasciature adesive 10x6cm
- 1 rotolo cerotto 2,5cm x 5mt
- 2 bende di garza 6cm x 4mt
- 3 bende di garza 8cm x 4mt
- 1 paio di forbici
- 1 conf. da 4 guanti in vinile
- 1 telo sterile TNT 60x80cm
- 2 teli sterili TNT 60x40cm
- 3 tampobende sterili 8x10cm
- 1 tampobenda sterile 10x12cm
- 6 tamponi in TNT sterili 10x10cm
- 2 teli triangolari TNT 96x96x136cm
- 1 coperta isotermica
- istruzioni P. Soccorso

Cod.	Rif.Art.	Contenuto	Umv
73549	CPS685	Kit SOFTDIN 13164 B	pz



Valigette ed armadietti con contenuti secondo DM 388 15/07/2003 g.u.27 03/02/2004 e D.L. 81 09/04/2008



Kit reintegro - Allegato 2

- 2 paia guanti sterili
- 1 flacone da 125ml di soluzione cutanea di iodopovidone
- 1 flacone di soluzione fisiologica da 250ml
- 3 buste di compresse garza 10x10cm
- 1 busta compressa di garza 18x40cm
- 1 pinzette monouso
- 1 conf. cotone idrofilo
- 1 conf. cerotti assortiti
- 1 rochetto cerotto da 2,5cmx5mt
- 1 benda di garza 10cmx3,5mt
- 1 paio di forbici tagliabendaggio
- 1 laccio emostatico
- 1 busta ghiaccio
- 1 sacchetto per rifiuti sanitari
- istruzioni primo soccorso

Cod.	Rif.Art.	Contenuto	Umv
61035	PDM090	Kit reintegro Allegato 2	pz



Kit reintegro - Allegato 1

- 5 paia guanti sterili
- 2 flaconi da 500ml di soluzione cutanea di iodopovidone
- 3 flaconi di soluzione fisiologica da 500ml
- 10 buste di compresse garza 10x10cm
- 2 buste compressa di garza 18x40cm
- 2 pinzette monouso
- 1 conf. cotone idrofilo
- 2 conf. cerotti assortiti
- 2 rochetti cerotto da 2,5Cmx5mt
- 1 termometro digitale
- mascherina con visiera paraschizzi
- 1 paio di forbici tagliabendaggi
- 3 lacci emostatici
- 2 buste ghiaccio
- 2 sacchetti per rifiuti sanitari
- 2 teli sterili
- 1 conf. benda tubolare elastica
- istruzioni primo soccorso
- 1 benda di garza da 10cmx3,5mt

Cod.	Rif.Art.	Contenuto	Umv
61036	PDM091	Kit reintegro Allegato 1	pz



Armadietto in plastica 1/P

Armadietto in plastica colore bianco. Dotato di 3 vani e 2 ripiani interni. Chiusura a scatto. Dimensioni: 37x22x14cm.

Cod.	Rif.Art.	Contenuto	Umv
73551	CPS519	Kit reintegro Allegato 2	pz



Valigette ed armadietti con contenuti secondo DM 388 15/07/2003 g.u.27 03/02/2004 e D.L. 81 09/04/2008



INDICATO ANCHE PER AUTOMEZZI AZIENDALI



Valigetta MEDIC 1

Valigetta colore arancio realizzata in plastica. Dotata di supporto per attacco a parete e maniglia per il trasporto. Chiusura con due clip rotanti. Dimensioni: 25x19x9cm.

Cod.	Rif.Art.	Contenuto	Umv
73552	CPS513	Kit reintegro Allegato 2	pz



Valigetta MEDIC 2

Valigetta colore arancio realizzata in plastica antiurto. Dotata di supporto per attacco a parete e maniglia per il trasporto. Chiusura con due clip rotanti. Dimensioni: 39,5x27x13,5cm.

Cod.	Rif.Art.	Contenuto	Umv
73553	CPS517	Kit reintegro Allegato 1 + sfigmomanometro	pz

IN METALLO



Armadietto in metallo 102/M

Armadietto in metallo verniciato con polvere epossidica di colore bianco. Dotato di 3 vani con 2 ripiani interni. Serratura con chiave. Dimensioni: 46x30x14cm

Cod.	Rif.Art.	Contenuto	Umv
73554	CPS523	Kit reintegro Allegato 1 + sfigmomanometro	pz



Armadietto in plastica 102/P

Armadietto in plastica colore bianco. Dotato di 2 ante e 2 ripiani interni. Dimensioni: 45x37,5x13cm.

Cod.	Rif.Art.	Contenuto	Umv
73555	CPS521	Kit reintegro Allegato 1 + sfigmomanometro	pz

Valigetta HACCP

Valigetta HACCP con contenuto studiato per essere immediatamente rintracciabile nel caso di contaminazione degli alimenti. Alcuni prodotti sono rilevabili al metal detector. Il contenuto prevede prodotti specifici per le scottature e le ustioni.



Valigetta di Pronto Soccorso FUTURA

La prima valigetta ecosostenibile, realizzata al 100% con materiali riciclati aggiungendo PP/Farina di Legno (WPC-Wood Plastic Compound) con cariche vegetali tra il 30-40%. Mantiene tutte le qualità del legno, la resistenza del PP e preserva l'ambiente dall'immissione di plastiche dannose. Dotata di supporto per attacco a parete, maniglia per trasporto e chiusura con 2 clip rotanti. Dimensioni 25x19x9cm.

Cod.	Rif. Art.	Contenuto	Umv
94047	CPS463	Kit reintegro Allegato 2	pz



PENSATE PER AZIENDE CHE OPERANO NEL SETTORE ALIMENTARE E DELLA RISTORAZIONE. CONTENGONO PRODOTTI COLORATI E DETECTABILI.



Valigetta Multisan HACCP

Valigetta in plastica colore bianco. Dotata di supporto per attacco a parete, maniglia per trasporto, chiusura con due clip rotanti. Dimensioni: 44,3x33,8x14,7cm.

Contiene Kit reintegro All. 1 con sfigmomanometro maggiorato di:

- 10 ditali in lattice
- 1 bendaggio autoaderente 6cm x 1mt
- 5 bustine gel da 3,5gr per ustioni
- 1 Conf. bende assort. (2 bende 4x10cm + 2 tampobende 8x10cm + 2 tampobende 10x12cm)
- 2 garze 10x10 burnfree sterili per ustioni
- 1 Emocontrol
- cerotti *detectable*
- 2 teli triangolari
- 2 tappi per lavaggio oculare
- 2 rianimatori Vento
- 12 spille
- 2 paia di guanti in nitrile

Cod.	Rif.Art.	Contenuto	Umv
76199	CPS101	Kit reintegro All. 1 maggiorato + sfigmomanometro	pz

Che cos'è un defibrillatore semiautomatico DAE

L'arresto cardiaco improvviso colpisce 7 milioni di persone all'anno in tutto il mondo senza preavvisi e in modo casuale. Il tempo per reagire è pochissimo. Ciò significa che un Defibrillatore esterno automatizzato (DAE) deve essere a portata di mano, facile da usare e "pronto per la scarica".

L'affidabilità dei defibrillatori DAE (sia per specificità che per sensibilità), ha portato il legislatore italiano a consentire l'utilizzo del DAE da parte di personale non sanitario, in possesso di una formazione specifica certificata nelle attività di rianimazione cardio-polmonare (Legge 3 aprile 2001, n. 120 "Utilizzo dei defibrillatori semiautomatici in ambiente extraospedaliero" e il Decreto Interministeriale 18 marzo 2011).

Il Decreto del Ministero della Salute del 24 aprile 2013 obbliga, dal 30 giugno 2017, le società sportive professionali e dilettantistiche a disporre dei DAE e dei relativi operatori addestrati negli impianti sportivi permanentemente o temporaneamente utilizzati.

Successivamente, la Legge 116 del 4/8/21, ha esteso l'obbligo di possedere un DAE a tutte le amministrazioni pubbliche con più di 15 dipendenti. È inoltre consigliato posizionare un defibrillatore in luoghi di associazione cittadina, luoghi molto frequentati come aeroporti, stazioni, porti, strutture industriali, centri commerciali, alberghi, ristoranti, cinema, discoteche, stadi e palestre. In generale, l'obbligo per le aziende di dotarsi del defibrillatore semiautomatico (DAE) e di lavoratori formati e addestrati al suo utilizzo è già previsto, in modo implicito, nell'attuale legislazione in vigore sulla tutela della salute e sicurezza del lavoro, in particolare nel D. Lgs. 81/08 e nel D.M. 388/03, laddove siano presenti rischi che possono determinare un arresto cardiaco, tra i quali:

- l'elettrocuzione;
- l'esposizione a basse o alte temperature;
- l'esposizione a sostanze chimiche, quali il monossido di carbonio;
- attività che richiedano sforzi fisici importanti.



DISPOSITIVO MEDICO CONFORME DIRETTIVE 93/42/EC.



Defibrillatore SAMARITAN PAD 350P semiautomatico

Compatto e leggero, il più piccolo defibrillatore automatico in commercio ed il più leggero (1.1 kg batteria inclusa). Facile da usare, la contemporanea presenza di comandi vocali e visivi, guida chi lo usa durante tutto il processo di soccorso. Onnda bifasica SCOPE permette al defibrillatore di gestire range di impedenza maggiori rispetto ai dispositivi della concorrenza. La migliore terapia salvavita con il più basso livello di effetti collaterali per le cellule cardiache.

Cod.	Rif.Art.	Dimensioni	Protezione	Umv
88904	DEF021	20x18,4x4,8cm	IP56	pz

Saturimetro - pulsossimetro da dito

Saturimetro (pulsossimetro) da dito per la misurazione immediata del livello di saturazione dell'ossigeno nel sangue e della frequenza cardiaca espressa in battiti per minuto. Funziona a batterie (non incluse) e, grazie allo spegnimento automatico, garantisce consumi bassissimi. Schermo LCD ruotabile 180°. Indicatore batteria scarica. Cuscinetti in gomma. Leggero, facilissimo da usare, adatto anche ad uso pediatrico.

Cod.	Rif.Art.	Dimensioni	Umv
91259	64.2506.60	56x34x30mm	pz



Dispositivo di rianimazione Pocket Mask

Maschera con bordo pneumatico per la rianimazione bocca a bocca. Fornita con custodia in polipropilene.

Cod.	Rif.Art.	Descrizione	Umv
92328	MAS001	con valvola unidirezionale e attacco per connessione ossigeno	pz



Cartello frontale da muro DAE

Cartello in foglio di alluminio con spessore 5/10. Preverniciato di bianco con serigrafia in colore verde. Preforato per attacco a parete.

Cod.	Rif. Art.	Dimensioni	Umv
93267	CRT005	29x36cm	pz



Teca e piantana per defibrillatore semiautomatico

Teca realizzata in lamiera di acciaio al carbonio P02 zincato; verniciatura a polvere di epossipoliestere RAL9010 bianco; passaggio in galleria termica 180°C. Composta da un'anta finestrata, cerniere con perno zincato e apertura 180°. Chiusura a sigillo lucchettabile in zama nichelata; preforata per attacco a parete e su apposita piantana PIA040. La piantana è dotata di fori per fissaggio a muro e sistema di incastro e pre-foratura per agevolare e rendere più estetici eventuali cablaggi e passaggi di cavi in sicurezza. Colore bianco.

Cod.	Rif. Art.	Dimensioni	Umv
88905	1 DEF040	425x452x160mm	pz
88906	2 PIA040	150x250x1000 mm - base: 300x150 mm	pz

Kit Accessori per Defibrillazione

Kit pocket mask con accessori per la defibrillazione e la rianimazione. Contenuto: 1 pocket mask, 1 salvietta disinfettante, 1 busta da 4 guanti in vinile, 1 rasoio per tricotomia, 3 buste garza sterile 18x40cm.

Cod.	Rif. Art.	Umv
88908	MAS019	pz





Acqua Ossigenata 10 volumi

Ha azione disinfettante ed emostatica. Ideale per ferite lacere poiché penetra in profondità.

Cod.	Rif.Art.	Contenuto	Umv
70710	OSS281	250ml	pz



Disinfettante Pharmaderm

Disinfettante liquido battericida ad azione rapida. Non brucia, non macchia e ha un delicato profumo di limone.

Cod.	Rif.Art.	Contenuto	Umv
73556	EUS124	250ml	pz



Soluzione Salina sterile

Soluzione salina sterile monouso per lavaggio di ferite, piaghe, abrasioni. Disponibili in due formati.

Cod.	Rif.Art.	Contenuto	Umv
64267	SOL002	250ml	pz
67197	SOL004	500ml	pz



Disinfettante a base di Iodopovidone

Disinfettante a base di IODOPOVIDONE al 10% di iodio. Disponibile in due formati.

Cod.	Rif.Art.	Contenuto	Umv
73557	JOD003	125ml	pz
73558	JOD002	500ml	pz



Idrogel per ustioni

Adatto ad uso temporaneo di pronto soccorso premedicale su ustioni, scottature ed ustioni solari. Raffredda e allieva il dolore, aiuta a prevenire le infezioni.

Cod.	Rif.Art.	Contenuto	Umv
61075	PRE010	busta monodose 3,5g	pz
82073	GEL002	flacone 50ml	pz



CONSIGLIATO PER TUTTE LE AZIENDE E SU AUTOMEZZI DI TRASPORTO DOVE ESISTA IL RISCHIO DI USTIONI

Kit Ustioni Basic

Valigetta realizzata in polipropilene antiurto con maniglia per trasporto, chiusa con 2 clips. Occorrente per una prima medicazione d'emergenza: 3 bustine antiustione 3,5 g PRE002; 1 compressa antiustione 10x10 cm GAZ101; 1 confezione da 40 cerotti DRY SKIN; 1 soluzione salina sterile 100 ml; 2 paia di guanti sterili; 1 benda con tampone antiaderente 100 x 120 mm; 2 buste da 1 compressa di garza sterile 18x40 cm; 1 telo sterile TNT 40x60 cm; 1 cerotto in rochetto m 5x1,25 cm.

Cod.	Rif. Art.	Dimensioni	Umv
88909	CPS360	240x190x50 mm	pz



Cerotti speciali

Cerotto riscaldante adatto per affaticamenti e tensioni muscolari, artriti ecc. Produce un piacevole calore per circa 8 ore. Non contiene farmaci.

Cerotto amica adatto per dolori articolari, muscolari contratture di varia natura. L'azione del cerotto è garantita fino a 24 ore. Non contiene farmaci.

Cod.	Tipologia	Contenuto	Umv
79600	Riscaldante	scatola 2 cerotti 10x13cm	cf
79601	Arnica	scatola 3 cerotti 9x14cm	cf



Lavaggio oculare

Stazione per lavaggio oculare composta da due flaconi di soluzione salina sterile monouso da 500ml. Il flacone è dotato di tappo oculare per un rapido utilizzo. Supporto con parte frontale trasparente e chiusura antipolvere; dotato di specchietto e fornito con viti e tasselli per il fissaggio a parete.

Cod.	Rif.Art.	Contenuto	Umv
73782	CPS202	stazione lavaggio oculare	pz
73572	ACQ414	flacone 500ml	pz



Spray disinfettante ambiente
A PAG. 78



Ghiaccio spray

Ghiaccio spray ad azione refrigerante. Utile per piccoli traumi, ematomi e contusioni.

Cod.	Rif.Art.	Contenuto	Umv
86554	QCS045	200ml	pz



Ghiaccio istantaneo

Ghiaccio istantaneo in sacchetto di plastica. Mantiene fredda la parte lesa per circa 25/30minuti, in funzione della temperatura esterna.

Cod.	Rif.Art.	Umv
73560	KWK044	pz



ThermoGel Comfort

Cuscino gel riutilizzabile, con fascia elastica per massimo comfort. Massima conformabilità anche appena tolto dal freezer. Ideale nella terapia del freddo per piccole contusioni e microtraumi (strappi muscolari, distorsioni, slogature) scottature, infiammazioni cutanee localizzate. Adatto anche per la terapia del caldo, può essere scaldato nel microonde.

Cod.	Rif.Art.	Contenuto	Umv
76207	KWK048	cuscino gel 10x26cm	pz



Cotone idrofilo

Cod.	Rif.Art.	Contenuto	Umv
53108	1501P	100gr	pz
64199	COT104	50gr	pz



Nexcare

Cerotto spray

Valida alternativa al cerotto tradizionale! Forma una barriera trasparente, traspirante, ipoallergenica e resistente all'acqua, ai germi e allo sporco. Senza alcool, non brucia, adatto per circa 90 applicazioni.

Cod.	Rif.Art.	Contenuto	Umv
57557	N18S01	28ml	pz



pronto doc

Cerotti delicati in TNT

Cerotti ipoallergenici in tessuto non tessuto traspirante ad alta protezione. La compressa di garza con Clorexidina digluconato previene e combatte le infezioni, controllando il microambiente delle ferite. Adesivo ipoallergenico.

Cod.	Rif.Art.	Contenuto	Umv
87180	4060	Scatola 20 cerotti assortiti	cf



pronto doc

Cerotti Shockstop

Cerotti 7x2cm dermatologicamente testati con supporto in schiuma PE anti-urto. La compressa di garza con Clorexidina digluconato previene e combatte le infezioni, controllando il microambiente delle ferite. Ipoallergenico e anatomico.

Cod.	Rif.Art.	Contenuto	Umv
87179	4180	Scatola 10 cerotti 7x2cm	cf



PVS

Cerotti assortiti

Cod.	Rif.Art.	Contenuto	Umv
73561	CER041	Scatola 40 cerotti trasparenti impermeabili in 4 misure	cf
73562	CER157	Scatola 20 cerotti assortiti	cf



PVS

Rete tubolare elastica

Rete tubolare elastica per il fissaggio delle medicazioni. Astuccio contenente 2 diverse misure.

Cod.	Rif.Art.	Contenuto	Umv
73566	RET100	Scatola con 2 diverse misure	cf



PVS

Cerotto in tnt su rocchetto

Rotolo cerotto in TNT ipoallergenico per il fissaggio delle medicazioni. 2,5cm x 5mt.

Cod.	Rif.Art.	Contenuto	Umv
73563	CER231	2,5cm x 5mt	pz



RILEVABILE AL METAL DETECTOR

PVS

Cerotti blu detectable

Cerotti in garza antiaderente su film PVC. Resistenti all'acqua. In versione blu detectable, per uso idoneo in aziende alimentari.

Cod.	Rif.Art.	Contenuto	Umv
76086	CER029	Scatola 100 cerotti 2x7cm	cf
76193	CER049	Scatola 100 cerotti assort. in 5 mis.	cf



PVS

Benda di garza

Realizzate in garza di puro cotone, bianco candido, priva di sbiancanti ottici. Le bende di garza orlate sono prodotte con tessitura a doppia trama di elevata qualità. Il prodotto è radiotrasparente, ovvero non è visibile mediante raggi X. Confezione singolarmente. Non sterile.

Cod.	Rif.Art.	Dimensioni	Umv
88910	BEN181	5cm x 5 metri	cf 12
88438	BEN182	7cm x 5 metri	cf 12
88911	BEN183	10 cm x 5 metri	cf 12



PVS

Garze sterili

Confezione da 12 compresse di garze sterili 18x40cm.

Cod.	Rif.Art.	Contenuto	Umv
73565	GAZ187	Scatola 12 garze imbustate singolarmente	cf



PVS

Laccio emostatico in nitrile

46cm. Latex free.

Cod.	Rif.Art.	Umv
67198	LAC190	pz



Pinzette e forbici

- Pinze monouso da 10cm, sterili in plastica.
- Forbici tagliabendaggi inox 14,5cm, manico in plastica, autoclavabili, DIN 58279-A145.

Cod.	Rif.Art.	Descrizione	Umv
67430	PIN110	pinze sterili 10cm	pz
73571	FOR199	forbici tagliabendaggi	pz

ADATTA PER LA RIMOZIONE DI SCHEGGE DI QUALUNQUE NATURA.



Matita levaschegge

Strumento per la rimozione di schegge di metallo negli occhi. Dotato da un lato di una punta magnetica in NEODIMIO, di eccezionale forza di attrazione, che permette la rimozione di schegge ferrose evitando di avvicinare pericolosamente la punta al bulbo oculare. Nell'altro lato un'asola in nylon antiabrasione permette la rimozione di schegge di altra natura.

Cod.	Rif.Art.	Umv
82075	MAT022	pz



new

Lenzuolino Medico Defend Tech

Lenzuolino medico arricchito con una formula antibatterica che contrasta i batteri. Ideale per tutti i luoghi di lavoro professionali dove c'è bisogno di sicurezza e protezione massima. La loro particolare lunghezza ti consentirà di ridurre al minimo i tempi di sostituzione. Finitura goffrato micro.

Cod.	Rif. Art.	Dimensioni	Umv
94081	419287	H59x50,05mt - Ø12,4cm - 143 fg	cf 9
94082	419719	H49,20x50mt - Ø12,4cm - 143 fg	cf 9



Lenzuolino medico

Carta in pura cellulosa bianca a 2 veli. Dimensioni H59,5cm x 76,7mt. Diametro 14cm.

Cod.	Rif. Art.	Finitura	Umv
47306	400767	goffrato micro	pz



Telo sterile

Telo sterile in TNT utilizzato come base di appoggio per medicazioni o per la protezione di ustioni. Dimensioni 40x60cm.

Cod.	Rif. Art.	Umv
73570	TEL025	pz



Sacchetto per rifiuti sanitari

Sacchetto per rifiuti sanitari con chiusura minigrup e stampa "Rifiuti".

Cod.	Rif. Art.	Dimensioni	Umv
74023	SAC052	18x25cm	cf 100



Lenzuolino medico Lucart

100% in carta riciclata rigenerata a 2 veli. Dimensioni H59cm x 80mt. Diametro 14cm. Goffrata micro.

Cod.	Rif. Art.	Descrizione	Umv	
82498	A	870074U	ECO 80 - bianco	pz
87929	B	870090U	EASY 80 GREEN - verde c/lozione batteriostatica	pz
89400		892247	dispenser per lenzuolini - 67x25cm	pz



PVS

Sfigmomanometro digitale da polso

Apparecchio digitale, automatico per l'automisurazione della pressione arteriosa. Display di facile lettura che mostra il valore sistolico, diastolico e il battito cardiaco. Dotato di custodia in plastica. Dimensioni: 85x80x60mm. CE0123 Conforme alle normative europee - Conformità alla direttiva 93/42/CEE.

Cod.	Rif. Art.	Umv
73471	SFI235	pz



PVS

Sfigmomanometro digitale da braccio

Sfigmomanometro digitale da braccio per la misurazione della pressione sanguigna con LCD display. Il principio di misurazione è con metodo oscillometrico. La misurazione della pressione sanguigna avviene nella parte superiore del braccio; può memorizzare fino a 2x90 misurazioni. Funziona con 4 Batterie Alcaline AA DC.6V o adattatore AC e prevede lo spegnimento automatico dopo 3 minuti di inutilizzo.

Cod.	Rif. Art.	Dimensioni	Umv
94048	SFI230	132mmx100mmx45mm	pz

UTILE DA TENERE IN CASA, IN AUTO E NEI LUOGHI DI LAVORO

PVS

Coperta antifiama

Coperta in fibra di vetro incombustibile. Adatta per soffocare piccoli incendi. Fornita in robusta e rigida custodia di nylon, dotata di anello per attacco a parete e apertura rapida con velcro. Conforme alla normativa EN 1869.

Cod.	Rif. Art.	Dimensioni	Umv
88873	COP215/A	150x180 cm in busta	pz



PVS

Coperta isoterma oro/argento

In film poliestere con copertura in alluminio/alluminio dorato. Isolare termicamente l'infortunato in funzione del lato esterno utilizzato. Lato argento: protegge dal caldo. Lato oro: protegge dal freddo. La coperta è radiotrasparente.

Cod.	Rif. Art.	Dimensioni	Umv
88912	COP216	210x160 cm	pz



 **IN DIVERSI COLORI.**
VERIFICA LA DISPONIBILITÀ.

 **UNI EN 14683:2019.**



 **IN DIVERSI COLORI.**
VERIFICA LA DISPONIBILITÀ.



Mascherina chirurgica

Mascherina chirurgica di Tipo I, monouso, tre strati, non sterile con elastici per il fissaggio. Composta da 3 strati di tessuto non tessuto sovrapposti, quello centrale ha la funzione di filtro bi-direzionale (Melt Blown Filter).

Cod.	Descrizione	Umv
90824	Tipo I 3 veli	cf 50

Mascherina chirurgica con visiera paraschizzi

Mascherina chirurgica 3 strati con visiera paraschizzi ed elastici auricolari. La visiera è in poliestere antiappannante. Imbustata singolarmente, non sterile. Repertorio dei Dispositivi Medici n. 92361.

Cod.	Rif. Art.	Tipo	Umv
94049	MAS205	Classe I	cf 20

Mascherina bianca FFP2 pieghevole s/valvola

Mascherina in 5 strati TNT leggero. Banda elastica orecchie. Clip naso lamina metallica. Misure 160x105 mm.

Cod.	Descrizione	Umv
94892	Conforme normativa CE	cf 10



Termometri

Cod.	Rif. Art.	Note	Umv
92329	4170	digitale	pz
92330	TER174	senza mercurio	pz

Guanti in nitrile sterili

Guanti sterili monouso Latex Free. Taglia unica.

Cod.	Rif. Art.	Contenuto	Umv
90726	GUA155	2 guanti	pz



 **TEMPO DI MISURAZIONE:**
1 SECONDO



Termometro a infrarossi NO Contact

Termometro digitale a infrarossi per la misurazione a distanza della temperatura corporea. Punti di forza: facilità di lettura, rapidità, precisione, affidabilità della misurazione, memoria. Batterie incluse.

Cod.	Note	Umv
90394	dispositivo medico conforme 93/42/EC	pz

Mascherine, termoscanner



A



C



B

Termoscanner automatico a infrarossi

Termoscanner con misurazione automatica della temperatura tramite InfraRossi (IR). Il tempo di misurazione ridotto a soli 0,5s consente l'uso anche per accessi di massa. Display digitale ad alta definizione visibile fino a 5 metri di distanza che consente lettura e controlli immediati, con un'accuratezza di $\pm 0,2^{\circ}\text{C}$. Il termoscanner è dotato di allarme visivo e sonoro automatico per temperature anomale (impostazione del limite personalizzabile). Estremamente semplice da usare è fornito di biadesivi, viti e tasselli per fissaggio a parete.

Cod.	Tipo	Umv
93074	A a parete	pz
93075	B con piantana regolabile 73/107/141cm	pz
93245	C Termoscanner + dispenser automatico su piantana H100cm	pz



 **CONFORME AL REGOLAMENTO (UE)2016/425 CATEGORIA II**



DURABLE Visiera protettiva sollevabile

Visiera protettiva sollevabile certificata, realizzata in PPL con pannello frontale in policarbonato. Indicata per proteggere l'utilizzatore di qualunque ambito professionale: medico, commerciale o privato.

Cod.	Rif. Art.	Descrizione	Umv
90787	3441-10	visiera -190 x 220 x 260 mm	pz
90869	3432-19	ricambio per visiera	cf 10

Protezione delle vie respiratorie

1 Individuazione del rischio

La scelta del DPI per la protezione delle vie respiratorie parte dall'individuazione del rischio al quale l'operatore è esposto. I rischi possono essere:



POLVERI/FIBRE: particelle solide generate da frantumazione di materiali solidi.



NEBBIE: minuscole goccioline liquide in sospensione nell'aria. (es. nebbie di oli, fumi di saldatura).



FUMI: particelle solide molto fini che si formano quando si fonde un metallo che poi si raffredda velocemente. (es. fumi di saldatura)



GAS/VAPORI: sostanze in fase gassosa. (es. solventi delle vernici, nebbie di oli, fumi di saldatura).

2 Valutazione del rischio



La valutazione del rischio è in funzione della tossicità e pericolosità del contaminante. Ai fini della valutazione bisogna tener conto di:

TLV-TWA

Valore limite di soglia media ponderata nel tempo. È la concentrazione media su una giornata lavorativa di 8 ore e su 40 ore lavorative settimanali, alla quale quasi tutti i lavoratori possono essere ripetutamente esposti, giorno dopo giorno, senza effetti negativi sulla salute.

TLV STEL

Valore limite di soglia per breve periodo di esposizione. È la concentrazione alla quale i lavoratori possono essere esposti per un breve periodo di tempo (la misurazione avviene su 15 minuti).

SOGLIA OLFATTIVA

È la concentrazione alla quale si riesce a percepire l'odore di un gas/vapore (poiché la percezione dell'odore della sostanza è soggettiva, spesso come soglia olfattiva viene indicato un intervallo di concentrazioni).

3 Individuazione e scelta del respiratore

La scelta del dispositivo di protezione delle vie respiratorie, oltre alle indicazioni del livello di protezione definite dalla valutazione del rischio, deve tenere conto di fattori quali comfort, leggerezza ed adattabilità al volto. Per prima cosa si deve capire quale tipo di respiratore deve essere usato:

► Respiratori isolanti

Utilizzare un respiratore isolante quando:

- > Percentuale di ossigeno inferiore al 19.5%
- > Concentrazione dei contaminanti superiore ai limiti di utilizzo dei respiratori a filtro
- > Presenza di gas/vapori con scarse proprietà di avvertimento (sostanza inodore o con soglia olfattiva maggiore del TLV/TWA)
- > Non si conosce la natura e/o la concentrazione dei contaminanti

► Respiratori a filtro

Il kit contiene:

- > 1 copricapo,
- > 2 soluzioni dolci per il test,
- > 1 spruzzatore per il test di sensibilità,
- > 1 spruzzatore per la verifica di tenuta

Guida informativa del livello di protezione

Polveri, fumi e nebbie			
Conoscete la concentrazione del contaminante?			
SI		NO	
Se la concentrazione è:		Fra tutti i contaminanti, selezionare quello con TLV inferiore	
fino a 4 x TLV	► FFP1 / P1	TLV = 10 mg/mc	► FFP1 / P1
fino a 12 x TLV	► FFP2 / P2	TLV > 0,1 mg/mc	► FFP2 / P2
fino a 50 x TLV	► FFP3 / P3	TLV < 0,1 mg/mc	► FFP3 / P3

Per concentrazioni fino a 50 volte il TLV è possibile utilizzare un facciale filtrante (FFP1, FFP2, FFP3) o una semimaschera con filtro (P1, P2, P3).

Per concentrazioni superiori a 50 x TLV (ma inferiori a 200 x TLV) è possibile utilizzare un pieno facciale con filtro P3.

Scelto il livello di protezione, dobbiamo abbinarlo alla tipologia di respiratore, analizzando la situazione lavorativa e scegliendo il prodotto con il giusto livello di comfort (il cui indice principale è la resistenza respiratoria) e la conformazione del volto degli utilizzatori.

Gas e vapori			
La prima cosa da sapere è il tipo di sostanza da cui mi devo proteggere:			
A - Vapori organici	B - Gas inorganici	E - Gas acidi	B - Ammoniaca e derivati
La concentrazione del contaminante è inferiore a 10 x TLV?			
SI		NO	
Semimaschera o facciale filtrante		Pieno facciale	
La concentrazione del contaminante è:			
Inferiore a 1000 ppm		► Filtro classe 1 (es. A1)	
Inferiore a 5000 ppm		► Filtro classe 2 (es. A2)	
Inferiore a 10000 ppm		► Filtro classe 3 (es. A3)	

NOTA: questa guida è un esempio sintetico e non esaustivo dei criteri di scelta, per cui si rimanda al DM 2 maggio 2001.

Scelta del fattore di protezione

	Respiratori FFP1	Respiratori FFP2	Respiratori FFP3	Respiratori per saldatura
Fattore di Protezione Nominale (FPN)	FPN 4	FPN 12	FPN 50	FPN 10
Applicazioni tipiche	Basse concentrazioni di polveri fini (fino a 4 x TLV) e aerosol a base oleosa o acquosa, solitamente prodotti durante operazioni di carteggiatura, trapanatura e taglio	Concentrazioni modeste di polveri sottili (fino a 12 x TLV) e aerosol a base oleosa o acquosa, solitamente prodotti durante lavorazioni con gesso, cemento, carteggiatura, e in presenza di polvere di legno	Concentrazioni elevate di polveri sottili (fino a 50 x TLV) e di aerosol a base oleosa o acquosa, solitamente prodotti quando si utilizzano polveri pericolose nel settore farmaceutico o nelle lavorazioni con agenti biologici e fibre	Concentrazioni modeste di polveri sottili (fino a 10 x TLV), aerosol a base oleosa e acquosa, fumi metallici e ozono (10x TLV) e vapori organici inferiori al TLV, solitamente prodotti durante operazioni di saldatura

Classificazione: se correttamente utilizzato in seguito a prova di indossamento, un respiratore FFP1 riduce l'esposizione alle particelle sospese di un fattore di 4 volte, un respiratore FFP2 di un fattore di 12 volte e un respiratore FFP3 di un fattore di 50 volte.

3M



Respiratori serie Aura™ 9300+ Comfort

3M™ Aura™ 9300+ rappresenta l'eccellenza in termini di resistenza respiratoria, adattabilità al viso e compatibilità con altri dispositivi di protezione individuale. Pieghevole.

Massima adattabilità e conformazione alla forma del volto

- Design a 3 lembi si adatta e garantisce massima tenuta anche muovendo il viso
- Lembo superiore sagomato per una perfetta aderenza al naso e contorni occhi
- Lembo inferiore con linguetta per un facile indossamento

Facilità di respirazione

- Carica elettrostatica associata al nuovo materiale filtrante 3M™ Advanced Electret Filter riduce la resistenza respiratoria
- 3M™ valvola Cool Flow™ migliora l'espulsione dell'aria e del calore accumulato

Riduzione appannamento degli occhiali

Cod.	Rif.Art.	Classe	Protezione	Umv
Respiratori comfort senza valvola				
79842	9310+	FFP1	Polveri e fumi	cf 20
79843	9320+	FFP2	Polveri e fumi	cf 20
79844	9330+	FFP3	Polveri e fumi	cf 20
Confezione retail				
93234	9320D+	FFP2	Polveri e fumi	cf 3
93235	9320D+	FFP2	Polveri e fumi	cf 5
Respiratori comfort con valvola				
79845	9312+	FFP1	Polveri e fumi	cf 10
79846	9322+	FFP2	Polveri e fumi	cf 10
79847	9332+	FFP3	Polveri e fumi	cf 10

Conforme alla Norma EN 149:2001 + A1:2009

FFP1 NR D	FFP1 NR D
3M™ Aura™ 9310+ <i>senza valvola</i> Massimo livello di utilizzo: fino a 4 volte il TLV	3M™ Aura™ 9312+ <i>con valvola</i> Massimo livello di utilizzo: fino a 4 volte il TLV
FFP2 NR D	FFP2 NR D
3M™ Aura™ 9320+ <i>senza valvola</i> Massimo livello di utilizzo: fino a 12 volte il TLV	3M™ Aura™ 9322+ <i>con valvola</i> Massimo livello di utilizzo: fino a 12 volte il TLV
FFP3 NR D	FFP3 NR D
3M™ Aura™ 9330+ <i>senza valvola</i> Massimo livello di utilizzo: fino a 50 volte il TLV	3M™ Aura™ 9332+ <i>con valvola</i> Massimo livello di utilizzo: fino a 50 volte il TLV

3M

Respiratori serie 8000 Premium

La serie Premium possiede eccezionali livelli di protezione, comfort e leggerezza. I respiratori sono riutilizzabili per più turni di lavoro.

Efficace filtrazione e bassa resistenza respiratoria:

- La superficie filtrante più ampia consente di aumentare la durata di vita del respiratore e offre una migliore capacità filtrante
- Il materiale filtrante 3M™ Advanced Electret offre una migliore filtrazione e riduce la resistenza respiratoria
- Valvola 3M™ Cool Flow™ favorisce in modo più efficace la fuoriuscita di aria calda dal respiratore, garantendo comfort e minimizzando il rischio di appannamento degli occhiali

Cod.	Rif.Art.	Classe	Protezione	Umv
79852	8825+	FFP2	Polveri	cf 5
79853	8835+	FFP3	Polveri	cf 5

3M

Respiratori serie Aura™ 9300+Gen3

I respiratori per polveri 3M™ Aura™ 9300+Gen3 sono la terza generazione del respiratore 3M Aura più venduti, offrono una protezione delle vie respiratorie confortevole e affidabile combinata con l'originale design pieghevole a 3 lembi. Presentano delle pratiche linguette di posizionamento, stringitesta intrecciati e un lembo superiore sagomato e trapuntato che contribuisce a ridurre l'appannamento degli occhiali. Utilizzano il filtro 3M Advanced Electret Media (AEM).

Cod.	Rif. Art.	Classe	Protezione	Umv
Respiratori senza valvola				
89183	9320+Gen3	FFP2 NR D	Polveri e particelle liquide non volatili	cf 20
89184	9330+Gen3	FFP3 NR D	Polveri e particelle liquide non volatili	cf 20
Respiratori con valvola				
89186	9322+Gen3	FFP2 NR D	Polveri e particelle liquide non volatili	cf 10
89187	9332+Gen3	FFP3 NR D	Polveri e particelle liquide non volatili	cf 10

Conforme alla norma europea EN 149:2001 + A1:2009

FFP1 NR D	FFP1 NR D
3M™ Aura™ 9310+ GEN3 <i>senza valvola</i> Massimo livello di utilizzo: fino a 4 volte il TLV	3M™ Aura™ 9312+ GEN3 <i>con valvola</i> Massimo livello di utilizzo: fino a 4 volte il TLV
FFP2 NR D	FFP2 NR D
3M™ Aura™ 9320+ GEN3 <i>senza valvola</i> Massimo livello di utilizzo: fino a 12 volte il TLV	3M™ Aura™ 9322+ GEN3 <i>con valvola</i> Massimo livello di utilizzo: fino a 12 volte il TLV
FFP3 NR D	FFP3 NR D
3M™ Aura™ 9330+ GEN3 <i>senza valvola</i> Massimo livello di utilizzo: fino a 50 volte il TLV	3M™ Aura™ 9332+ GEN3 <i>con valvola</i> Massimo livello di utilizzo: fino a 50 volte il TLV



Aderenza al volto e comfort:

- Morbido bordo di tenuta per una maggiore tenuta e comfort
- Elastici intrecciati regolabili in 4 punti, offrono una più sicura aderenza e comfort su volto, testa e collo
- Codice colore degli elastici per una facile identificazione: blu (FFP2), rosso (FFP3)

Resistente:

- Struttura robusta e resistente che permette l'utilizzo su più turni

Conforme alla Norma EN 149:2001 + A1:2009

FFP2 R D	FFP3 R D
3M™ 8825+ <i>con valvola</i> Massimo livello di utilizzo: fino a 12 volte al TLV	3M™ 8835+ <i>con valvola</i> Massimo livello di utilizzo: fino a 50 il TLV



Conforme alla Norma EN 149:2001 + A1:2009

FFP1 NR D	
	3M™ 8710 senza valvola Massimo livello di utilizzo: fino a 4 volte il TLV
	3M™ 8812 con valvola Massimo livello di utilizzo: fino a 4 volte il TLV

FFP2 NR D	
	3M™ 8810 senza valvola Massimo livello di utilizzo: fino a 12 volte il TLV
	3M™ 8822 con valvola Massimo livello di utilizzo: fino a 12 volte il TLV

3M

Respiratori serie 8000 Classic

I respiratori della serie 3M™ 8000 Classic offrono un'efficace protezione contro polveri e nebbie. L'ergonomico design a conchiglia combinato con stringinaso e bordo di schiuma si adatta alle diverse conformazioni facciali.

Efficace ed affidabile protezione contro le polveri sottili

Comfort:

- Valvola 3M™ Cool Flow™ facilita l'espulsione dell'aria e del calore accumulato, riducendo il rischio di appannamento degli occhiali

Cod.	Rif.Art.	Classe	Protezione	Umv
Respiratori a conchiglia senza valvola				
79849	8810	FFP2	Polveri e fumi	cf 20
Respiratori a conchiglia con valvola				
79850	8812	FFP1	Polveri e fumi	cf 10
79851	8822	FFP2	Polveri e fumi	cf 10



3M

Respiratori serie 9000 con carboni attivi

I respiratori della serie 3M™ 9000 dotati di uno strato di carboni attivi riducono le irritazioni causate dalla presenza di basse concentrazioni di gas e vapori spesso combinati con polveri pericolose.

Protegge dagli odori fastidiosi:

- Strato di carbone attivo
- Il respiratore 3M™ 9922 protegge da ozono e può essere usato durante le operazioni di saldatura

Efficace filtrazione e bassa resistenza respiratoria:

- Il materiale 3M™ Advanced Electret Filter offre una migliore filtrazione e riduce la resistenza respiratoria
- Valvola 3M™ Cool Flow™ facilita l'espulsione dell'aria e del calore accumulato, riducendo il rischio di appannamento degli occhiali

Resistente al collasso:

- Robusto design a conchiglia

Cod.	Rif.Art.	Classe	Protezione	Umv
79863	9914	FFP1	Polveri fumi e nebbie	cf 10
79864	9922	FFP2	Polveri fumi e nebbie	cf 10

Conforme alla Norma EN 149:2001 + A1:2009

FFP1 NR D	
	3M™ 9914 con valvola Massimo livello di utilizzo: fino a 4 volte il TLV < TLV per vapori organici

FFP2 NR D	
	3M™ 9922 con valvola Massimo livello di utilizzo: fino a 10 volte il TLV < TLV per vapori organici



3M

Respiratori senza manutenzione serie 4000+

Grazie ad un'esclusiva tecnologia filtrante, i respiratori della serie 3M™ 4000+ sono caratterizzati da un design dal profilo sottile ed ergonomico, che assicura massimo campo visivo e comfort. Questi respiratori offrono una protezione efficace contro numerosi gas, vapori e polveri pericolose. Non richiedono manutenzione.

Caratteristiche principali

Doppia valvola d'inalazione e grandi filtri a carbone combinati con filtri antiparticolato, fissati in modo permanente. Facile da usare, non richiede assemblaggio, manutenzione o conservazione dei dati.

Standard e approvazioni

I respiratori 4000+ soddisfano i requisiti prestazionali della normativa europea EN40:2001 + A1:2009 relativa ai respiratori a semi maschera filtrante con valvola, per gas, vapori e combinazioni di particolato

Cod.	Rif.Art.	Classe	Protezione	Umv
89188	4251+	FFA1P2 R D	vapori organici	pz
89189	4255+	FFA2P3 R D	vapori organici	pz
89190	4277+	FFABE1P3 R D	vapori organici + gas acidi e inorganici	pz
89191	4279+	FFABE1P3 R D	vapori organici + gas acidi e inorganici + ammoniacca	pz

Conforme alla Norma EN 405:2001 + A1:2009

Respiratori riutilizzabili



CE
EN136



Maschera completa M9300 Strap Galaxy

Maschera respiratoria completa, in silicone. Sistema di chiusura a cinghia. Visiera in policarbonato a campo di visione extralarge (210°). Semi-maschera interna in silicone per ridurre l'appannamento e aumentare il comfort (3 valvole inspiratorie, 1 valvola espiratoria, dispositivo fonico). Sacco custodia incluso. Compatibili con filtri tipo EN148-1. Fornita senza filtri.

Cod.	Rif.Art.	Umv
85877	M9300	pz



COMPATIBILE CON
FILTRI EN 148-1



Filtri EN 148-1 per maschere complete M9200 e M9300

Legenda colori filtri		Cod.	Rif.Art.	Descrizione	Protezione da	Livello protezione	Norme	Cod. colore
Bianco	Protezione antipolvere	85878	M9000EABEK2	Kit 4 filtri A2B2E2K2	Gas e vapori organici, inorganici, acidi e ammoniacca	A2B2E2K2	CE EN148-1 EN14387 A2B2E2K2	
Marrone	Protezione da vapori organici							
Grigio	Protezione da vapori inorganici	85879	M9000EABEK2P3	Kit 4 filtri A2B2E2K2 P3	Gas e vapori organici, inorganici, acidi e ammoniacca, particellati solidi e liquidi, radionucleidi, particelle altamente tossiche, batteri e virus.	A2B2E2K2 P3 (penetrazione max del filtro 0,05%)	CE EN148-1 EN14387 A2B2E2K2P3R	
Giallo	Protezione da gas acidi							
	Protezione da ammoniacca e derivati							



Filtri e prefiltri di ricambio per M6400 (semi-maschere serie M6000)

Cod.	Rif.Art.	Descrizione	Protezione da	Livello di protezione	Norme	Cod. colore
82080	M6000A1	Kit 2 filtri A1	Gas e vapori organici (punto d'ebollizione > 65°C)	A1 (max conc. di gas: 1000 ml/m3)	CE EN14387 A1	■
82081	M6000EA2	Kit 2 filtri A2	Gas e vapori organici (punto d'ebollizione > 65°C)	A2 (max conc. di gas: 5000 ml/m3)	CE EN14387 A2	■
82082	M6000EA1B1E1K1	Kit 2 filtri A1B1E1K1	Gas e vapori organici, gas acidi, inorganici, ammoniacca e derivati	A1B1E1K1	CE EN14387 A1B1E1K1	■
82083	M6000P2	Kit 2 filtri P2	Particelle solide e liquide	P2 (penetrazione max del filtro 6%)	CE EN143 P2R	□
82084	M6000P3	Kit 2 filtri P3	Particelle solide e liquide	P3 (penetrazione max del filtro 0,05%)	CE EN143 P3R	□

CE
EN140
EN14387
A2
EN143
P3R



Kit semi-maschera M6400 Spray Kit

Semi-maschera bifiltri: corpo della maschera in polipropilene (PP) e in termoplastica. Munita di 2 filtri A2 e 2 prefiltri P3. Fasce elastiche.

Cod.	Rif.Art.	Umv
82079	M6400	pz

Respiratori monuso

FFP3 DOLOMIA

CE
EN149
NIOSH
N99



Mascherina filtrante FFP3 con valvola

Mascherina monouso filtrante FFP3 in tessuto non tessuto con diverse fasce regolabili. Preconformata. Stringinaso regolabile. Valvola di espirazione alta performance. Giunto facciale integrato in tessuto antisudore. Scatola da 5 mascherine.

Cod.	Rif.Art.	Umv
73600	M1300V	cf 5

FFP2 DOLOMIA

CE
EN149
NIOSH
N95



Mascherina filtrante FFP2 con valvola

Mascherina monouso filtrante FFP2 in tessuto non tessuto. Preconformata. Stringinaso regolabile. Rinforzo in spugna sotto lo stringinaso. Valvola di espirazione alta performance. Scatola da 10 mascherine.

Cod.	Rif.Art.	Umv
73601	M1200V	cf 10

FFP2 DOLOMIA

CE
EN149
NIOSH



Mascherina FFP2 M1200 senza valvola

Mascherina filtrante FFP2 in fibra sintetica non tessuto. Preformate. Stringinaso regolabile. Rinforzo bordo in spugna sotto lo stringinaso. Scatola da 20 mascherine.

Cod.	Rif.Art.	Umv
90708	M1200C	cf 20

FFP1 DOLOMIA

CE
EN149



Mascherina filtrante FFP1

Mascherina monouso filtrante FFP1 in fibra sintetica non tessuto. Preformate. Stringinaso regolabile. Rinforzo bordo in spugna sotto lo stringinaso. Scatola da 20 mascherine.

Cod.	Rif.Art.	Umv
73602	M1100	cf 20

FFP3

CE
EN149



Mascherina filtrante FFP3 con valvola piegamento verticale

Mascherina monouso filtrante FFP3 in tessuto non tessuto. Stringinaso regolabile. Valvola di espirazione alta performance. Piegamento verticale. Scatola da 10 mascherine imbustate singolarmente.

Cod.	Rif.Art.	Umv
73603	M1300VB	cf 10

FFP2 DOLOMIA

CE
EN149
NIOSH
N95



Mascherina filtrante FFP2 con valvola piegamento verticale

Mascherina monouso filtrante FFP2 in tessuto non tessuto. Stringinaso regolabile. Valvola di espirazione alta performance. Piegamento verticale. Scatola da 10 mascherine imbustate singolarmente.

Cod.	Rif.Art.	Umv
73604	M1200VB	cf 10

FFP1 DOLOMIA

CE
EN149



Mascherina filtrante FFP1 con valvola piegamento verticale

Mascherina monouso filtrante FFP1 in tessuto non tessuto. Stringinaso regolabile. Valvola di espirazione alta performance. Piegamento verticale. Scatola da 10 mascherine imbustate singolarmente.

Cod.	Rif.Art.	Umv
73605	M1100VB	cf 10

FFP2 DOLOMIA

carboni attivi

CE
EN149
NIOSH
N95



Mascherina filtrante FFP2 vapori organici

Mascherina monouso filtrante FFP2 vapori organici (per concentrazione < VME) in fibra sintetica non tessuto. Preformata. Stringinaso regolabile. Rinforzo bordo in spugna sotto lo stringinaso. Valvola d'espirazione altamente performante. Scatola da 10 mascherine impregnate di carbone attivo.

Cod.	Rif.Art.	Umv
73606	M1200VW	cf 10



Abbigliamento monouso
A PAG.34



Dispositivi di protezione per l'udito

Ambiti lavorativi di utilizzo



Industria



Agricoltura



Servizi/Logistica



Artigianato



Edilizia



Alimentare/Igiene

EN 352- Normative che stabiliscono i requisiti per i dispositivi di protezione individuale per l'udito

I DPI per proteggere l'udito sono obbligatori quando non è possibile ridurre il rumore con misure tecniche e quando esso supera i 90 decibel istantanei o gli 85 decibel medi giornalieri. Le norme EN352-1, EN352-2, EN352-3 definiscono i requisiti di sicurezza e metodi di prova per testare la conformità delle cuffie, degli inserti auricolari.

I DPI per proteggere l'udito recano una sigla in base alla frequenza che attenuano:

L da 65Hz a 250Hz

M da 250Hz a 2000Hz

H da 2000Hz a 8000Hz

Per proteggersi al meglio è necessario:

- Identificare la natura del rumore: stabile, fluttuante, intermittente.
- Caratterizzare il rumore sul posto di lavoro: intensità (dB), e altezza (Hz).
- Determinare la durata d'esposizione.
- Calcolare l'attenuazione necessaria per ritornare ad un ambiente più adatto (cfr Direttiva 2003/10/CE).

Direttiva 2003/10/CE: requisiti minimi per la protezione dei lavoratori contro i rischi dovuto ad esposizione al rumore

8 ore di esposizione a rumore ≥ 85 dB

Dispositivi per la protezione dell'udito sono **OBBLIGATORI** per il lavoratore.

8 ore di esposizione a rumore 80dB ≥ 85 dB

Dispositivi per la protezione dell'udito devono essere messi a disposizione del lavoratore.

8 ore di esposizione a rumore 75dB > 80 dB

Dispositivi per la protezione dell'udito sono raccomandati per il lavoratore (non obb.).

La performance del dispositivo di protezione dell'udito (a livello di attenuazione) deve essere adattata alla valutazione del rischio sul posto di lavoro. Deve ridurre il rumore ad un livello non nocivo per la salute (75-80dB), evitando comunque un'eccessiva protezione che isolerebbe l'operatore dall'ambiente (limite inferiore da non superare: 65dB).

Come utilizzare i valori di attenuazione.

Esistono 3 indicatori, dal più semplice (SNR) al più preciso:

- SNR (Single Number Rating): Valore unico medio di attenuazione.
- HML: Valori di attenuazione espressi in funzione del livello medio delle frequenze:
 - » H: Attenuazione del DPI ad alte frequenze (rumori acuti)
 - » M: Attenuazione del DPI a frequenze medie
 - » L: Attenuazione del DPI a frequenze basse (rumori gravi)
- APV (Assumed Protection Value): Valori di attenuazione espressi su 8 livelli precisi di frequenze.

SNR è l'indicatore più semplice e rappresenta il livello di attenuazione sonora (dB). Se l'obiettivo è quello di riportare la rumorosità entro i 75-80dB, l'SNR del protettore sta ad indicare il valore dell'attenuazione. Es. Intensità sonora 110dB, utilizzando una cuffia con SNR 33, il livello sonoro sarà attenuato fino a 77dB (non nocivo per la salute).

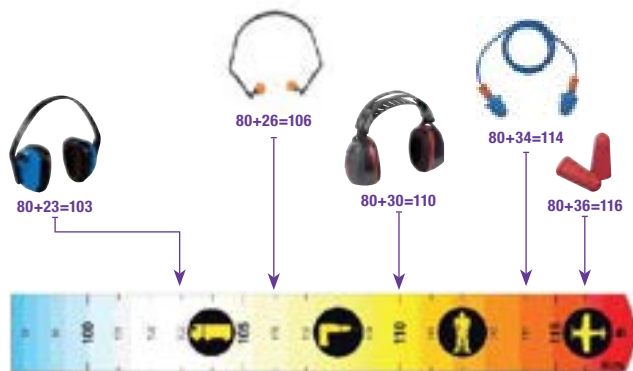

ANSI S3.19
NRR 33dB
EN 352-2

SNR 36dB

H = 34 dB M = 34 dB L = 31 dB



Tappi auricolari

Scatola dispenser da 200 paia di tappi auricolari monouso in poliuretano. Ø7-12mm colore rosso. Confezionati in sacchetti singoli da 2 tappi.

Cod.	Rif.Art.	Umv
73573	CONIC200	cf 200



ANSI S3.19
NRR 25dB
EN 352-2

SNR 34dB

H = 33 dB M = 32 dB L = 31 dB



Tappi auricolari

Sacchetto da 10 paia di tappi auricolari riutilizzabili in TPR con cordino in tessuto. Rilevabili al "metal detector". Ø 8-12 mm colore azzurro. Utilizzabili con o senza cordino.

Cod.	Rif.Art.	Umv
73574	CONICFIRDE010	cf 10



EN 352-1

SNR 23dB

H = 24 dB M = 20 dB L = 13 dB



Cuffia antirumore - SNR 23 dB

Cuffia anti-rumore con padiglioni in polistirene (PS) e gomma piuma. Archetto ABS regolabile in altezza. Cuscineti a pressione lieve.

Cod.	Rif.Art.	Umv
73575	SPA3	pz



EN 352-1

SNR 30dB

H = 30 dB M = 28 dB L = 20 dB



Cuffia antirumore - SNR 30 dB

Cuffia antirumore con padiglioni in ABS imbottiti di gomma piuma. Doppio archetto plastico (POM), regolabile in altezza, con rinforzo morbido e areato, per un comfort ottimizzato.

Cod.	Rif.Art.	Umv
73576	INTERLAGOS	pz



3M

Inserti auricolari modellabili E-A-R™ Classic

Gli inserti auricolari Classic™ offrono un'eccellente protezione dell'udito ed un comfort prolungato.

Confortevoli ed efficaci:

- La morbida schiuma fonoassorbente offre una pressione ottimale all'interno dell'orecchio e resiste al movimento per una tenuta perfetta
- Resistenti al sudore e all'umidità, prevengono la formazione di sudore all'interno dell'orecchio
- Sviluppate per adattarsi alla maggior parte dei canali uditivi.

Funzionali:

- Compatibili con altri DPI
- Disponibili anche con cordoncino

Conformi alla Norma EN352-2.

Frequenza (Hz)	63	125	250	500	1000	2000	4000	8000
Attenuazione media (dB)	22.3	23.3	24.6	26.9	27.4	34.1	41.6	40.4
Deviazione standard (dB)	5.4	5.3	3.6	5.4	4.8	3.1	3.5	6.4
Protezione prevista (dB)	16.9	18.1	20.9	21.5	22.6	30.9	38.1	34.0

SNR = 28 dB, H = 30 dB, M = 24 dB, L = 22 dB

Cod.	Rif.Art.	Descrizione	Protezione	Umv
79748	CC-01-000	inserti monouso con cordicella	SNR 28 dB	cf 200
79749	PB-01-000	coppia di inserti auricolari monouso in bustina	SNR 28 dB	cf 200



3M

Inserti auricolari con stelo E-A-R™ Express™

Sono facilissimi da inserire: è sufficiente utilizzare lo stelo morbido e flessibile per inserire l'inserto nell'orecchio, senza toccare la schiuma, ed avere una protezione ottimale con la massima igiene.

Confortevoli:

- L'inserto scivola delicatamente dentro l'orecchio e si espande lentamente, per una protezione ottimale
- La punta E-A-R™ form brevettata è preformata e dimensionata per aderire alla maggioranza dei condotti uditivi

Funzionali:

- Lo stelo per l'inserimento elimina il bisogno di toccare la schiuma, garantendo la massima igiene
- Lavabili e riutilizzabili

Frequenza (Hz)	63	125	250	500	1000	2000	4000	8000
Attenuazione media (dB)	27.8	26.0	24.9	25.2	29.4	34.9	37.0	35.9
Deviazione standard (dB)	5.4	4.5	3.3	5.0	4.2	4.1	5.2	3.7
Protezione prevista (dB)	22.4	21.5	21.5	20.2	25.2	30.8	31.8	32.2

SNR = 28 dB, H = 30 dB, M = 24 dB, L = 22 dB

Cod.	Rif.Art.	Descrizione	Protezione	Umv
79750	ex-01-020	inserti con cordicella	SNR 28 dB	cf 100



3M

Inserti auricolari con archetto 3M™ 1310

Presenta una struttura flessibile con inserti auricolari arrotondati in schiuma che assicurano facilità di utilizzo, pressione ridotta e comoda tenuta.

Confortevoli ed efficaci:

- Estremamente leggero
- Pressione limitata all'interno dell'orecchio
- Gli inserti in schiuma sigillano l'ingresso del canale uditivo senza il bisogno di un inserimento in profondità

Funzionali:

- Possono essere indossati sia dietro la nuca che sotto il mento
- Ideali per chi deve entrare/uscire da aree rumorose

Conformi alla Norma EN352-2.

Frequenza (Hz)	63	125	250	500	1000	2000	4000	8000
Attenuazione media (dB)	22.6	21.7	21.8	23.6	25.1	34.8	40.5	42.7
Deviazione standard (dB)	5.0	4.6	4.5	4.3	3.0	3.2	4.3	3.6
Protezione prevista (dB)	17.6	17.0	17.3	19.3	22.1	31.6	36.2	39.1

SNR = 26 dB, H = 30 dB, M = 22 dB, L = 19 dB

Cod.	Rif.Art.	Descrizione	Protezione	Umv
61175	1310	inserto auricolare con archetto	SNR 26 dB	cf 10
79015	1311	tamponi di ricambio per archetti 1310	SNR 26 dB	cf 20



3M

Inserti auricolari modellabili 3M™ 1100

Inserti auricolari modellabili in poliuretano a lenta riespansione in grado di adattarsi perfettamente alla maggior parte degli utilizzatori, offrendo un comfort ottimale ed elevata protezione.

Comodi e igienici:

- Morbida schiuma ipoallergenica per una minore pressione all'interno dell'orecchio
- Superficie liscia resistente allo sporco per maggiore igiene, durezza e comfort

Funzionali:

- La forma conica e affusolata rende questi inserti adatti ad ogni condotto uditivo e ne facilita l'utilizzo

Frequenza (Hz)	63	125	250	500	1000	2000	4000	8000
Attenuazione media (dB)	30.0	33.1	36.3	38.4	38.7	39.7	48.3	44.4
Deviazione standard (dB)	3.9	5.0	7.4	6.2	5.6	4.3	4.5	4.4
Protezione prevista (dB)	26.1	28.1	28.9	32.2	33.1	35.4	43.8	40.0

SNR = 37 dB, H = 37 dB, M = 34 dB, L = 31 dB

Cod.	Rif.Art.	Descrizione	Protezione	Umv
79806	1100	tappi auricolari monouso	SNR 37 dB	cf 200



3M

Cuffie protettive 3M™ Peltor™ Optime™ I

Si caratterizzano per un profilo basso ed un'elevata profondità delle coppe all'interno, con cuscinetti ampi, imbottiti con una combinazione di liquido e schiuma per il massimo comfort, tenuta e protezione anche per un utilizzo di lunga durata. Sono ideali per l'uso in ambienti industriali con rumori moderati quali officine, carrozzerie e tipografie, ma anche all'aperto, ad esempio per tagliare il prato o per altri hobby.

Confortevoli ed efficaci:

- Profilo ridotto
- Leggere: 180 g
- Bardatura in acciaio armonico studiata per esercitare una pressione costante e distribuita

Conformi alla Norma EN352-1.

Frequenza (Hz)	125	250	500	1000	2000	4000	8000
Attenuazione media (dB)	11.6	18.7	27.5	32.9	33.6	36.1	35.8
Deviazione standard (dB)	4.3	3.6	2.5	2.7	3.4	3.0	3.8
Protezione prevista (dB)	7.3	15.1	25.0	30.1	30.2	33.2	32.0

SNR = 27dB, A = 32dB, M = 25dB, B = 15dB

Cod.	Rif.Art.	Descrizione	Protezione	Umv
79891	Optime™ I	Cuffia protettiva Peltor™ Optime™ I	SNR 27 dB	pz



3M

Cuffie protettive 3M™ Peltor™ Optime™ II

Eccezionale profondità interna delle coppe, cuscinetti ampi e imbottiti con una combinazione di liquido e schiuma, dotati di canali di ventilazione e rivestiti con una pellicola, per il massimo comfort anche dopo molte ore di utilizzo. Ideale per ambienti industriali caratterizzati da rumori elevati. Disponibile anche in versione dielettrica senza parti di metallo esposte.

Confortevoli ed efficaci:

- Cuscinetti dotati di canali di ventilazione e rivestiti con una morbida pellicola
- Alto livello di attenuazione nonostante il peso ridotto
- Bardatura in acciaio armonico studiata per esercitare una pressione costante e distribuita

Conformi alla Norma EN352-1.

Frequenza (Hz)	125	250	500	1000	2000	4000	8000
Attenuazione media (dB)	14.6	20.2	32.5	39.3	36.4	34.4	40.2
Deviazione standard (dB)	1.6	2.5	2.3	2.1	2.4	4.0	2.3
Protezione prevista (dB)	13.0	17.7	30.2	37.2	34.0	30.4	37.9

SNR = 31dB, A = 34dB, M = 29dB, B = 20dB

Cod.	Rif.Art.	Descrizione	Protezione	Umv
79841	Optime™ II	Cuffia protettiva Peltor™ Optime™ II	SNR 31 dB	pz



3M

Cuffie protettive 3M™ Peltor™ Optime™ III

Offrono un'elevata protezione grazie alla tecnologia a doppia coppa che riduce al minimo la risonanza all'interno e per la massima attenuazione delle alte frequenze. I cuscinetti ampi sono imbottiti di morbida schiuma di plastica per una migliore aderenza e una minore pressione.

Confortevoli ed efficaci

- Struttura a doppia coppa
- Bardatura in acciaio armonico studiata per esercitare una pressione costante e distribuita

Conformi alla Norma EN352-1.

Frequenza (Hz)	125	250	500	1000	2000	4000	8000
Attenuazione media (dB)	17.4	24.7	34.7	41.4	39.3	47.5	42.6
Deviazione standard (dB)	2.1	2.6	2.0	2.1	1.5	4.5	2.6
Protezione prevista (dB)	15.3	22.1	32.7	39.3	37.8	43.0	40.0

SNR = 35dB, A = 40dB, M = 32dB, B = 23dB

Cod.	Rif.Art.	Descrizione	Protezione	Umv
79892	Optime™ III	Cuffia protettiva Peltor™ Optime™ III	SNR 35 dB	pz



3M

Cuffie protettive 3M™ Peltor™ X1

Ideali in ambienti con livelli di rumore moderati quali officine, carrozzerie, tipografie o anche all'aperto per tagliare il prato.

Massimo comfort e protezione:

- Peso ridotto: 184g
- Bardatura isolata elettricamente

Conformi alla Norma EN352-1.

Frequenza (Hz)	63	125	250	500	1000	2000	4000	8000
Attenuazione media (dB)	15.6	11.9	15.4	24.5	34.3	32.8	37.4	37.4
Deviazione standard (dB)	3.6	2.0	2.6	2.6	2.3	3.3	2.5	3.8
Protezione prevista (dB)	12.0	9.9	12.8	22.0	31.9	29.5	34.9	33.5

SNR = 27dB, A = 32dB, M = 24dB, B = 16dB

Cod.	Rif.Art.	Descrizione	Protezione	Umv
79807	X1A	Cuffia Auricolare 3M™ Peltor™ Serie X1A	SNR 27 dB	pz



3M

Cuffie protettive 3M™ Peltor™ X2

Studiate per proteggere da livelli di rumore medio-alti tipici di molti ambienti industriali e per applicazioni nei settori edile, agricolo, per lavori stradali.

Massimo comfort e protezione:

- Peso ridotto: 220 g
- Bardatura isolata elettricamente

Conformi alla Norma EN352-1.

Frequenza (Hz)	63	125	250	500	1000	2000	4000	8000
Attenuazione media (dB)	19.0	14.1	22.2	31.1	39.7	36.6	37.0	37.9
Deviazione standard (dB)	4.5	2.2	2.1	2.7	3.2	3.2	3.7	3.4
Protezione prevista (dB)	14.5	11.9	20.1	28.4	36.6	33.5	33.3	34.5

SNR = 31dB, A = 34dB, M = 29dB, B = 20dB

Cod.	Rif.Art.	Descrizione	Protezione	Umv
79837	X2A	Cuffia Auricolare 3M™ Peltor™ Serie X2A	SNR 31 dB	pz



3M

Cuffie protettive 3M™ Peltor™ X3

Offrono una protezione acustica con ottime prestazioni per proteggere da livelli di rumore elevati nell'industria pesante, agricola e aeroporti.

Massimo comfort e protezione:

- Estremamente più leggere: 245 g
- Bardatura isolata elettricamente
- Coppe più sottili rispetto a prodotti con simili livelli di attenuazione

Conformi alla Norma EN352-1.

Frequenza (Hz)	63	125	250	500	1000	2000	4000	8000
Attenuazione media (dB)	21.5	22.8	25.1	27.0	40.0	35.8	38.5	38.9
Deviazione standard (dB)	3.0	2.1	3.1	1.7	2.8	2.2	2.7	2.9
Protezione prevista (dB)	18.4	20.7	22.0	25.4	37.2	33.6	35.8	35.9

SNR = 33dB, A = 35dB, M = 30dB, B = 25dB

Cod.	Rif.Art.	Descrizione	Protezione	Umv
79838	X3A	Cuffia Auricolare 3M™ Peltor™ Serie X3A	SNR 33 dB	pz



3M

Cuffie protettive 3M™ Peltor™ X4

Elevati livelli di attenuazione richiedono coppe grandi ed ingombranti, le cuffie auricolari 3M™ Peltor™ X4 si distinguono per coppe estremamente sottili ed un'attenuazione fino a 33 dB.

Massimo comfort e protezione:

- Coppe estremamente leggere e sottili
- Attenuazione elevata grazie alla nuova schiuma di imbottitura e all'innovativo anello di tenuta
- Bardatura isolata elettricamente
- Colore giallo-verde fosforescente per un'ottima visibilità

Conformi alla Norma EN352-1.

Frequenza (Hz)	63	125	250	500	1000	2000	4000	8000
Attenuazione media (dB)	19.6	17.8	22.1	30.6	39.5	37.3	43.8	42.1
Deviazione standard (dB)	4.1	2.3	2.5	1.8	2.9	4.1	2.8	4.0
Protezione prevista (dB)	15.5	15.5	19.6	28.8	36.6	33.2	41.1	38.2

SNR = 33dB, A = 36dB, M = 30dB, B = 22dB

Cod.	Rif.Art.	Descrizione	Protezione	Umv
79839	X4A	Cuffia Auricolare 3M™ Peltor™ Serie X4A	SNR 33 dB	pz



3M

Cuffie protettive 3M™ Peltor™ X5

Offrono un'attenuazione di 37 dB per proteggere da livelli di rumore estremamente elevati che richiedono normalmente la doppia protezione. Nonostante la grandezza delle coppe il prodotto ha un peso relativamente ridotto per un miglior comfort dell'utilizzatore. Ideale per ambienti estremamente rumorosi come cartiere, miniere, turbine a gas, ecc.

Massimo comfort e protezione:

- Attenuazione elevatissima grazie alla nuova schiuma di imbottitura e all'innovativo anello di tenuta
- Bardatura isolata elettricamente

Conformi alla Norma EN352-1.

Frequenza (Hz)	63	125	250	500	1000	2000	4000	8000
Attenuazione media (dB)	23.0	22.3	28.8	39.7	44.2	39.8	43.0	40.2
Deviazione standard (dB)	3.1	2.4	2.4	2.7	3.4	4.6	2.8	2.9
Protezione prevista (dB)	19.8	19.9	26.4	37.0	40.9	35.2	40.2	37.3

SNR = 37dB, A = 37dB, M = 35dB, B = 27dB

Cod.	Rif.Art.	Descrizione	Protezione	Umv
79840	X5A	Cuffia Auricolare 3M™ Peltor™ Serie X5A	SNR 37 dB	pz



Dispositivi di protezione per gli occhi

Normative che stabiliscono i requisiti per i dispositivi di protezione individuale degli occhi

Gli occhi sono soggetti a diversi rischi: schegge, materiali roventi o caustici o corrosivi, radiazioni, che possono portare a tre tipi di lesioni: meccaniche, ottiche e termiche. Le normative generali che indicano i requisiti dei DPI sono:

- EN 166 Protezione meccanica
- EN 169 Protezione da saldatura e gas
- EN 170 Protezione contro raggi UV
- EN 171 Protezione contro raggi infrarossi
- EN 172 Protezione da radiazioni solari
- EN 175 Equipaggiamento per lavori di saldatura
- EN 207 Protezione da laser
- EN 208 Occhiale a regolazione laser

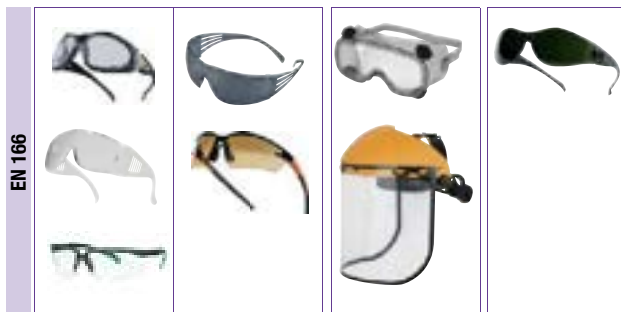

Marcatura della lente

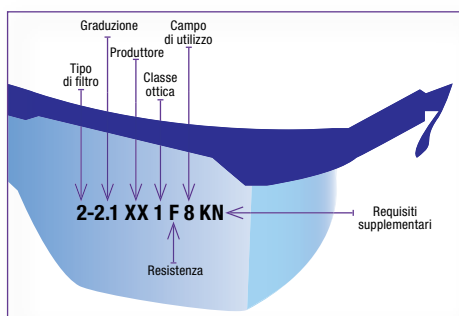

Numero di scala

Identifica il tipo di filtro e il livello di protezione del filtro della lente. Tanto maggiore è il numero di scala tanto superiore il livello di protezione dalle radiazioni ottiche.

Tipo filtro	Graduazione filtro (Livello di protezione della lente)
2 - Filtro UV	1.2
2C o 3 - Filtro UV con buon riconoscimento dei colori	1.7
4 - Filtro infrarosso	2.5
5 - Filtro solare	3.1
6 - Filtro solare con specifica IR	Filtro saldatura se presente un numero unico per filtro e protezione

Classe ottica

Definisce il potere rifrattivo della lente.

Classe ottica	Descrizione
1	Uso continuativo
2	Uso moderato
3	Uso occasionale

Resistenza meccanica

Definisce la capacità della lente a resistere agli urti.

Resistenza meccanica	Descrizione
S	Robustezza incrementata
F	Urto a bassa energia
B	Urto a media energia
A	Urto a alta energia

I test per determinare la resistenza agli urti vengono eseguiti dopo aver mantenuto gli occhiali alle temperature estreme di 55°C e 5°C per 1 ora. Le lenti che superano la prova vengono marcate con la lettera T dopo il simbolo dell'impatto (Es. FT, BT o AT).

Campo di utilizzo

Definisce il campo di utilizzo indicato per il DPI.

Campo di utilizzo	Descrizione
8	Arco elettrico da corto circuito
9	Metalli fusi e solidi incandescenti

Requisiti opzionali

Requisiti	Descrizione
K	Resistenza all'abrasione
N	Resistenza all'appannamento
T	Resistenza agli impatti a temperature estreme (-5° +55°C)

Marcatura della montatura

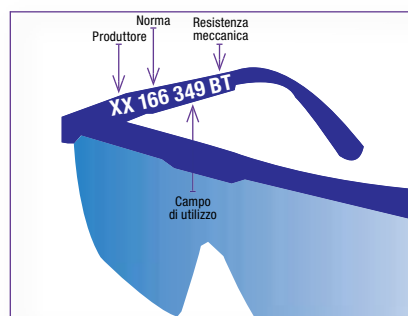

Norma

Normativa di riferimento

Norma	Descrizione
166	N° norma

Campo di utilizzo

Definisce il campo di utilizzo indicato per il DPI.

Campo di utilizzo	Descrizione
3	Liquidi
4	Particelle grossolane
5	Gas e polveri fini
8	Arco elettrico da corto circuito
9	Metalli fusi e solidi incandescenti

Resistenza meccanica

Definisce la capacità della lente a resistere agli urti.

Resistenza meccanica	Descrizione
S	Robustezza incrementata
F	Urto a bassa energia
B	Urto a media energia
A	Urto a alta energia

I test per determinare la resistenza agli urti vengono eseguiti dopo aver mantenuto gli occhiali alle temperature estreme di 55°C e 5°C per 1 ora. Le lenti che superano la prova vengono marcate con la lettera T dopo il simbolo dell'impatto (Es. FT, BT o AT).





best price



CE
EN 166
1F/FT
EN 170
UV 2C-1.2

DELTA PLUS

best price



CE
EN 166
1FT/FT
EN 170
UN 2C-1.2

CE
EN 166
1BT
34BT
ANSI Z87.1



CE
EN 166
1BT
34BT
EN 172
UV 5-3.1



Sovraocchiali in policarbonato Hekla2

Occhiali policarbonato monoblocco. Protezioni laterali. Nasello policarbonato integrato. Stanghette policarbonato morbide. Adatte per tutti i tipi di occhiali prescritti. Lente chiara.

Cod.	Rif.Art.	Umv			
92222	HEKLA2IN	pz			

Occhiali policarbonato Brava2

Occhiali policarbonato monoblocco. Stanghette con terminali appiattiti flessibili. Nasello policarbonato integrato. Di facile impiego con elmetto da cantiere e cuffie anti-rumore. Protezioni laterali.

Cod.	Rif.Art.	Umv			
92223	BRAVA2INAB	pz			

Occhiale a maschera Galeras

Occhiali a maschera in policarbonato. Montatura flessibile in PVC e nylon. Oculare largo a effetto anti-riflesso, anti-appannamento e anti-graffio. Schermo panoramico adatto all'uso di occhiali da vista e di mascherine monouso. Larga fascia elastica.

Cod.	Rif.Art.	Note	Umv		
79691	GALERAS CLEAR	lente chiara	pz		
79692	GALERAS SMOKE	lente scura	pz		

PROTEGGE DA IMPATTI A BASSA ENERGIA



CE
EN 166
1FT/FT
ANSI Z87.1
Z87+
EN 170
UV 2C-1.2



CE
EN 166
1 B/3B
ANSI Z87.1
Z97

PROTEGGE DA IMPATTI A MEDIA ENERGIA



Occhiale monolente Piton

Occhiali con lenti monoblocco in policarbonato incolore, ventilazione diretta laterale. Protezioni laterali. Perforazione delle stanghette per cordino.

Cod.	Rif.Art.	Umv		
73584	PITON CLEAR	pz		

Occhiale a mascherina Ruiz1

Occhiali a maschera in policarbonato incolore. Montatura flessibile in PVC. Ventilazione indiretta tramite 4 aeratori. Fascia in tessuto elastico.

Cod.	Rif.Art.	Umv			
73583	RUIZ1	pz			

CE
EN 166
1 FT/FT
ANSI Z87.1
Z87+
EN 170
UV 2C-1.2

LENTI TRATTATE CON RIVESTIMENTO OLEO-IDROREPELLENTE CHE MANTIENE GLI OCCHIALI PULITI A LUNGO

VERSIONE LENTI SALDATURA CONFORME ALLA NORMA EN169



CE
EN 166
1FT/FT
EN 169
UV 5



CE
EN 166
1 FT/FT
EN 170
UV 2C-1.4

Occhiale Pacaya Clear Lyviz

Occhiali monoblocco in policarbonato. Nasello integrato. Stanghette nylon regolabili. Protezioni laterali. Protezione oculare anti-urto e anti-polvere, amovibile. Trattamento LyViz: rivestimento oleo-idrorepellente che mantiene gli occhiali puliti a lungo.

Cod.	Rif.Art.	Umv		
85880	PACAYLVIN	pz		

Occhiale per saldatura Pacaya T5

Occhiali policarbonato monoblocco tinta 5. Nasello integrato. Stanghette nylon regolabili in altezza. Protezioni laterali. Versione lenti saldatura conforme alla norma EN169.

Cod.	Rif.Art.	Umv	
73586	PACAYN005	pz	

Occhiali Helium 2

Occhiali policarbonato monoblocco ultra leggeri. Montatura extra fine. Adatti per un utilizzo prolungato. Perfetto per i lavoratori esigenti, che non amano indossare DPI pesanti e ingombranti. Compatibili con le cuffie antirumore.

Cod.	Rif. Art.	Lente	Umv			
88913	HELI2BB	marrone	pz			
88914	HELI2DE	blu	pz			

CE
ANSI Z87.1
Z87+
EN 166
1FT/FT
EN 172
UV 5-1.4:5-1.7

Occhiale Fuji 2 Gradient

Occhiali binoculari in policarbonato. Stanghette in gomma anti-scivolo, bimaterie. Terminali flessibili. Nasello TPE flessibile. UV400. Anti-graffio.

Cod.	Rif.Art.	Umv			
76211	FUJI2NOOR	pz			

3M™ SECUREFIT™ 400



3M™ SECUREFIT™ 200



B

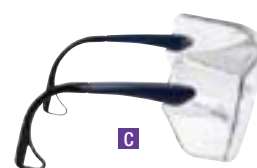

C



A



3M

Occhiali di protezione 3M™ SecureFit™

Gli occhiali di sicurezza 3M™ SecureFit™ sono infatti provvisti di astine realizzate con 3M™ Pressure Diffusion Temple Technology che permette un naturale adattamento dell'occhiale al volto, per un comfort ottimale ed un'elevata sicurezza.

Massima adattabilità alla forma del volto e comfort: le astine sono realizzate con 3M™ Pressure Diffusion Temple Technology per una distribuzione uniforme della pressione nella zona temporale; punti di contatto in materiale Soft Touch per un maggior comfort (solo nella versione 3M™ SecureFit™ 400); naselli morbidi e regolabili (solo nella versione 3M™ SecureFit™ 400), solo 18 g di peso.

Elevata Protezione: le astine autoregolanti riducono il rischio di scivolamento della montatura causato dagli spostamenti della testa durante il lavoro; lenti in policarbonato per un assorbimento dei raggi UVA e UVB al 99,9% e trattamento antiappannamento (AF).

Cod.	Rif.Art.	Colore lenti	Filtro	Marcatura	Umv
79719	SF201AF	trasparente	UV	2C-1.2 3M 1 FT	pz
79722	SF202AF	grigia	Abbagliamento	5-3.1 3M 1 FT	pz
79723	SF203AF	gialla	UV	2C-1.2 3M 1 FT	pz
79724	SF401AF	trasparente	UV	2C-1.2 3M 1 FT	pz
79725	SF402AF	grigia	Abbagliamento	5-3.1 3M 1 FT	pz

3M

Sovraocchiali 3M™

Sovraocchiali in policarbonato leggero da indossare da soli o sopra gli occhiali da vista per proteggere gli occhi. Colore trasparente.

La versione con stanghetta regolabile (2800) è particolarmente idonea ad essere utilizzata sopra gli occhiali da vista grazie anche alla possibilità di inclinare la lente.

Cod.	Rif.Art.	Colore lenti	Filtro	Marcatura	Umv
79727 A	71448-00001M	trasparente	UV	2C-1.2 3M 1 F	pz
79728 B	2800	trasparente	UV	2C-1.2 3M 1 FT	pz
79729 C	17-5118-2040M	trasparente	UV	2C-1.2 3M 1 FT	pz



3M

Occhiali di protezione 3M™ Virtua™ AP

Gli occhiali di protezione 3M™ Virtua AP™ dallo stile accattivante e giovane offrono la massima sicurezza e comfort grazie ad una struttura robusta e ad un peso ridotto. La protezione sopraccigliare garantisce la protezione contro la caduta dall'alto di particelle liquide. L'alta resistenza agli urti è garantita dalla struttura che è formata da sole 3 parti (stanghette e lenti).

Cod.	Rif.Art.	Colore lenti	Filtro	Marcatura	Umv
79717	71512-00000M	trasparente	UV	2C-1.2 3M 1 FT	pz
79718	71512-00001M	grigia	UV	5-2.5 3M 1 FT	pz

3M

Occhiali di sicurezza 3M™ Solus 2000

Occhiale con lente trasparente in PC (AS/AF) antigraffio e rivestimento con antiappannamento Scotchgard™, una tecnologia avanzata che resiste più a lungo rispetto ai tradizionali trattamenti, anche dopo diversi lavaggi delle lenti. Stanghette grigio/bluverde regolabili per consentire all'occhiale un'inclinazione ottimale che rispetta le caratteristiche del tuo volto.

Cod.	Rif. Art.	Colore lenti	Filtro	Marcatura	Umv
93233	7100208751	trasparente	UV	2C-1.2 3M 1FT	pz



CE
EN 166
1 BT 3BT



CE
EN 166
1F
EN 379
1/1/1/2/4/9-13
EN 175
F
ANSI-ISEA Z87
Z87W4/P-13



CLASSE OTTICA ULTRA PERFORMANTE. REGOLAZIONE ESTERNA DELLA TINTA



Casco per saldatura

Casco per saldatura ad arco elettrico con schermo auto oscurante. Può essere utilizzato per saldatura MIG, MAG, TIG e plasma che necessitano di una protezione di tinta da DIN9 a DIN13.

Cod.	Rif.Art.	Umv
82085	SCREEN	pz



Abbigliamento da lavoro
A PAG.44



Dispositivi di protezione per la testa

EN397 - Normativa che definisce requisiti e specifiche degli elmetti di protezione per l'industria.

Gli elmetti di protezione per le industrie devono proteggere la testa dagli effetti della caduta di oggetti. Sono costruiti generalmente in policarbonato plastico, eventualmente rinforzato da fibra di vetro, o in leghe metalliche leggere cioè in materiali che uniscano una elevata resistenza meccanica ed assorbimento degli urti ad un peso il più contenuto possibile.

L'elmetto da cantiere ha tre funzioni:

- Antipenetrazione per una protezione efficace della scatola cranica.
- Ammortizzatrice grazie alla bardatura più calotta che assorbono gli urti dovuti alle masse in movimento.
- Deflettore grazie ad una ergonomia appropriata, permette di deviare la caduta perpendicolare.

EN 397
MM (Proiezioni del metallo in fusione)
+50°C -30°C
440VAC
EN 50365



DIELETRICO



Elmetto per l'industria Quartz Up III

Elmetto da cantiere polipropilene (PP) alta resistenza trattato anti-UV. Cuffia poliammide : 3 Fasce tessili con 8 punti di fissaggio. Sistema innovativo di chiusura Rotor®, regolabile: giro-testa da 53 a 63 cm. Isolamento elettrico fino a 1000 VAC o 1500 VCC.

Cod.	Rif.Art.	Colore	Umv
73577	QUARUP3BC	bianco	pz

EN 397
+50°C -10°C
440VAC
EN 50365



DIELETRICO



Elmetto da cantiere Zircon 1

Elmetto da cantiere e ponteggi in polietilene alta resistenza (HDPE), trattato anti-UV. Cuffia polietilene LDPE, con 8 punti di fissaggio. Chiusura a fibbia. Regolabile per un diametro della testa compreso fra 53 e 63 cm. Elmetto dielettrico (isolamento fino a 1000 VAC o 1500 VCC).

Cod.	Rif.Art.	Colore	Umv
73578	ZIRCON1	giallo	pz

EN 812

CASCETTO TIPO
BASEBALL



Caschetto anti-urto Coltan

Caschetto anti-urto tipo baseball, in tessuto poliestere/cotone, molto areato, interamente in tessuto a rete per un maggior comfort. Munito di una calotta interna in polietilene con cuscinetto comfort in EVA per ammortizzare gli urti. Taglia unica regolabile tramite fibbia, da 55 a 62 cm.

Cod.	Rif.Art.	Colore	Umv
76210	COLTABL	blu	pz

EN 397
MM (Proiezioni del metallo in fusione)
+50°C -20°C
440VAC
EN 50365
EN 166
1AT 8-3-1-09-KN
388-1 9AT
EN 170
2C-1.2



Elmetto da Cantiere ONYX

Elmetto da cantiere doppio guscio ABS con visiera a scomparsa PC. 3 bande tessili con 6 punti di fissaggio. Frontalino spugna. Regolabile: giro testa da 53 a 63 cm con bottone Rotor One-D. Adesivi retroriflettenti. Isolamento elettrico a 1 000 VAC / 1 500 VCC, protezione dell'arco elettrico classe 1 (GS-ET 29). Visiera trattata anti-appannamento N e anti-graffio K con protezione contro gli archi elettrici e le proiezioni di materiali in fusione e liquidi caldi.

Cod.	Rif. Art	Colore	Umv
88939	ONYXBJ	bianco	pz

EN 397
+50°C -10°C
440VAC
EN 50365
EN 1731
F
EN 352
SNR24



Elmetto tipo Forestale FORESTIER 3

Elmetto tipo forestale completo in polipropilene (PP) o polietilene alta densità (HDPE), trattato anti-UV. Frontalino spugna. Cuffia polietilene (LDPE), con 8 punti di fissaggio.

Cod.	Rif. Art	Colore	Umv
88940	FORE3OR	arancio	pz

EN 397
MM (Proiezioni del metallo in fusione)
+50°C -20°C

STILE CASCHI
ALPINISMO, SENZA
FRONTINO PER UNA
MIGLIORE VISIONE
VERTECALE.



Elmetto da cantiere Granite Wind

Elmetto da cantiere ventilato, in ABS. Sistema speciale d'alette per una protezione contro le proiezioni e una superficie di ventilazione ottimizzata. Cuffia in poliammide: 3 fasce tessili con 8 punti di fissaggio. Frontalino antisudore termoformato. Sistema di chiusura ROTOR® (brevettato), regolabile : giro-testa da 53 a 63 cm. Sottogola a 3 punti di ancoraggio.

Cod.	Rif.Art.	Colore	Umv
76209	GRAWBCFL	bianco	pz
82366	GRAWIJAF	giallo fluo	pz



EN 365
EN 361
EN 355
EN 362
EN 363
EN 364



Kit Classic Protezione anticaduta ELARA 160V2

Kit anticaduta pronto all'uso: Imbracatura 1 punto di ancoraggio anticaduta (dorsale) con anticaduta assorbitore di energia integrato, non rimovibile, in cinghia di poliestere, lunghezza 2 m. 2 fibbie di regolazione. 2 placche laterali di regolazione. 1 connettore AM002. 1 borsa di stoccaggio. Imbracatura anticaduta: Cinghia in poliestere. Corda ad assorbimento di energia: Cinghia in poliestere. Connettore: Acciaio.

Cod.	Rif. Art.	Taglia	Umv
94240	ELARA160V2	S/M/L	pz



IDEALE PER LAVORI DI MANUTENZIONE INDUSTRIALE, CARPENTERIA, ELETTRICISTI, ANTENNISTI, POSA ARMATURE, LAVORI SU PILONI



Normative che definiscono i requisiti dei guanti di protezione

La maggior parte delle Norme Europee relative ai guanti di protezione sono rappresentate da un pittogramma in forma di scudo (simbolo di protezione contro il rischio) associato ad una lista di Livelli delle prestazioni ottenuti da uno o più test di laboratorio.

EN 420 - Requisiti generali e metodi di prova dei guanti di protezione

La norma precisa i requisiti generali per quanto riguarda:

- Identificazione del fabbricante e marcatura del prodotto.
- Innocuità (es. pH dei materiali i più neutri possibili)
- Rispetto delle taglie convenute (vedere tabella delle misure per taglia).
- Destrezza: (conviene che un guanto procuri più destrezza possibile a secondo l'uso che se ne deve fare).
- Composizione del guanto.
- Imballaggio, stoccaggio, lavaggio.

Taglia guanto (tg)	tg 6	tg 7	tg 8	tg 9	tg 10	tg 11
Lunghezza minima (mm)	220	230	240	250	260	270
Circonferenza del palmo (mm)	152	178	203	229	254	279
Lunghezza (mm)	160	171	182	192	204	215

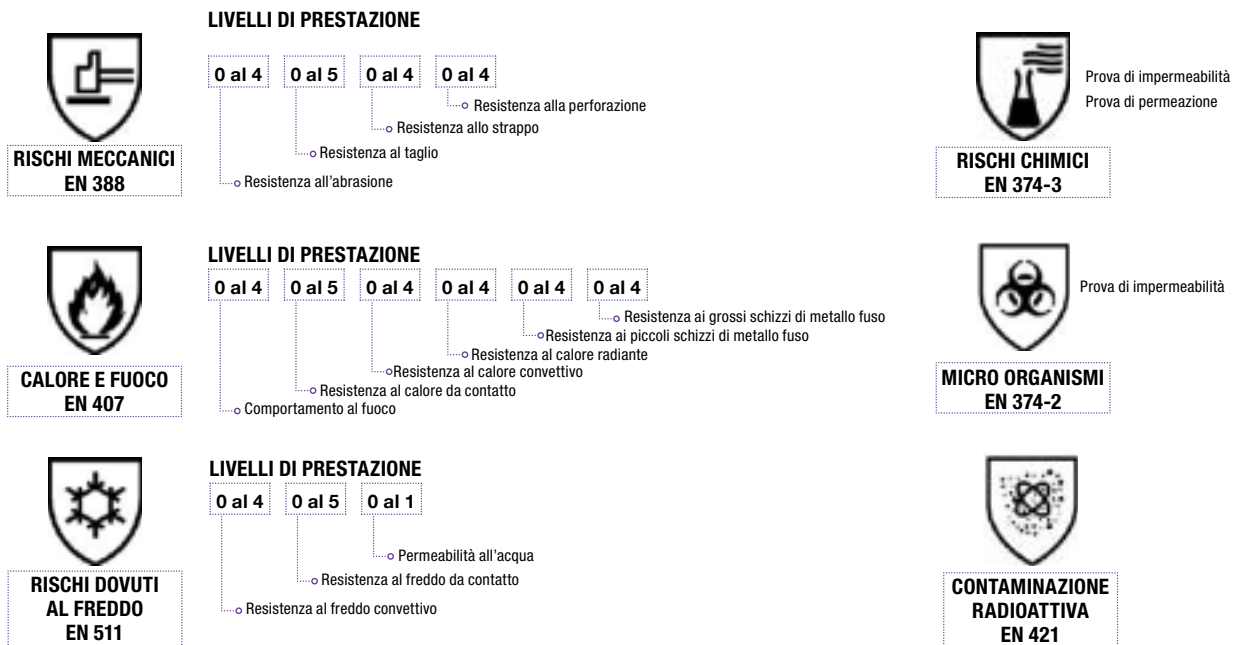

Guanti di protezione

	LATTICE	NITRILE	NEOPRENE	PVC	POLIURETANO
 Punti forti	- Morbido, elastico, impermeabile all'acqua - Buone resistenza meccaniche (perforazione e taglio) ed al freddo	- Ottima resistenza all'abrasione, alla perforazione e poca sensibilità al calore - Respinge oli e grassi - Adatto a certi prodotti chimici	- Ottima resistenza all'abrasione, alla perforazione ed al calore - Respinge oli, grassi ed idrocarburi - Adatto a certi ambienti chimici aggressivi	- Buone resistenze meccaniche e al freddo - Respinge acidi ed idrocarburi - Adatto a degli ambienti chimici aggressivi	- Sempre supportato - Buone resistenze all'abrasione ed alla lacerazione - Microporoso e molto elastico - Grande sensibilità
Elasticità/Flessibilità	●●●	●●	●●	●	●●
Abrasioni	●	●●●	●●●	●●	●●●
Acidi	●●	—	●●●	●●●	●
Basi (Calce, Sode)	●●●	●●	●●●	●●	●
Oli/Grassi	—	●●●	●●●	●●	●
Idrocarburi	—	●●	●●●	●●●	●
Solventi aromatici (stirene..)	—	●●●	—	—	—
Solventi chetonici	●●	—	●●●	—	—
Acetati (sgrossanti)	—	●●	●	●	—
Precauzioni d'uso DA EVITARE	Prodotti petroliferi, oli, grassi e acidi	Chetoni, acidi, alcool	Solventi clorati	Chetoni e solventi aromatici / clorati	Prodotti chimici

● Sconsigliato ● Medio ●● Buono ●●● Molto Buono



Guanti per lavorazioni generiche



IDEALI PER LAVORI DI MECCANICA, CONFEZIONAMENTO, EDILIZIA DI PRECISIONE CARICO E SCARICO, CONDUZIONE DI AUTOMEZZI



EN388
2,1,3,1,X



Guanti VE630 con palmo lattice

In maglia senza cuciture. 100% poliestere. Spalmatura lattice su palmo e punta delle dita.

Cod.	Rif.Art.	Taglia	Umv
85882	VE630	08	pz
73632	VE630	09	pz
73633	VE630	10	pz



OTTIMA RESISTENZA AL FREDDO



EN388
1,1,3,2,X

EN511
X,1,X



Guanti Apollon Winter con palmo schiuma di lattice

In maglia senza cuciture 100% acrilico felpato. Spalmatura schiuma di lattice su palmo e punta delle dita.

Cod.	Rif.Art.	Taglia	Umv
73634	VV735JA	09	pz
73635	VV735JA	10	pz



EN388
2,1,2,1,X



Guanti FCN29 in pelle fiore e crosta di bovino

Palmo in pelle fiore di bovino. Ritorno su indice. Dorso crosta di bovino. Taglio americano. In confezione risparmio.

Cod.	Rif.Art.	Taglia	Umv
85883	FCN29	08	cf 12
76196	FCN29	09	cf 12
76197	FCN29	10	cf 12
81923	FCN29	11	cf 12



OTTIMA RESISTENZA AL FREDDO



EN388
2,2,3,1,X

EN511
1,2,1

EN407
2,X,X,X,X



Guanti VV736 con palmo e dorso in lattice

Guanto di protezione dal freddo ed impermeabile all'acqua. In poliammide/acrilico con doppia spalmatura: palmo e dorso ricoperto in lattice, spalmatura in schiuma di lattice su palmo e punta delle dita.

Cod.	Rif.Art.	Taglia	Umv
79625	VV736	09	pz
79626	VV736	10	pz



Crema protettiva mani
A PAG.51



EN388
3,1,2,2,X

IN PELLE PIENO FIORE
SU DORSO E PALMO



Guanti FBN49 in pelle pieno fiore bovino

Pelle pieno fiore di bovino. Taglio americano. In confezione risparmio.

Cod.	Rif.Art.	Taglia	Umv
82246	FBN49	08	cf 12
76213	FBN49	09	cf 12
76214	FBN49	10	cf 12



ANCHE IN BLISTER



EN388
2,1,1,1,X



Guanti Docker in crosta di bovino

In pelle crosta di bovino. Dorso tela con rinforzo in pelle. Manichetta in tela rinforzata. Palmo, unghie e rinforzo sul dorso in crosta bovina. Disponibile in blister o in confezione risparmio.

Cod.	Rif.Art.	Taglia	Umv
in blister			
76017	DPDC103	10	pz
in confezione risparmio			
76169	DC103	10	cf 12



Guanti per lavori di precisione



EN388
3,1,2,1,X

ECCELLENTI PERFORMANCE
IN AMBIENTI OLEOSI E GRASSI.
LEGGERI E FLESSIBILI.



Guanti wet&dry VV636BL

Guanti 100% poliammide. Palmo e dorso coperto in nitrile. Seconda spalmatura in schiuma di nitrile su palmo e punta delle dita.

Cod.	Rif.Art.	Taglia	Umv
87181	VV636BL	08	pz
87182	VV636BL	09	pz
87183	VV636BL	10	pz



SUPPORTO ARANCIO FLUO
PER LA MASSIMA VISIBILITÀ.



EN388
2,1,3,1,X



Guanti Apollon VV733 con palmo schiuma di lattice

In maglia 100% poliestere fluo di alta qualità. Spalmatura in schiuma di lattice su palmo e punta delle dita, molto flessibile garantisce ottima destrezza. Traspirante, limita la sudorazione.

Cod.	Rif.Art.	Taglia	Umv
78323	VV733OR	08	pz
76215	VV733OR	09	pz
76216	VV733OR	10	pz





IDEALI PER LAVORI DI ASSEMBLAGGIO, MECCANICA DI PRECISIONE, MANIPOLAZIONE DI PEZZI LEGGERMENTE GRASSI



EN388
3,1,2,1,X



Guanti VE702PG con palmo PU

In maglia 100% poliestere, senza cuciture. Spalmatura in poliuretano sul palmo e sulle punte delle dita. Palmo antiscivolo. Dorso areato. Resistenza ai micro tagli.

Cod.	Rif.Art.	Taglia	Umv
79070	VE702PG	07	cf 12
76202	VE702PG	08	cf 12
73626	VE702PG	09	cf 12
73627	VE702PG	10	cf 12



EN388
3,1,2,1,X



Guanti VE715GR in maglia di poliestere

In maglia 100% poliestere. Spalmatura nitrile su palmo, dita e semi-dorso. Finezza 13.

Cod.	Rif.Art.	Taglia	Umv
88941	VE715GR	08	cf 12
88942	VE715GR	09	cf 12
88943	VE715GR	10	cf 12



PUÒ ESSERE UTILIZZATO IN UN AMBIENTE ESD (ELECTROSTATIC DISCHARGE HAZARD)



EN388
X,1,3,XX
EN16350



Guanti antistatica THEMIS VV792 ESD

Guanto antistatica in maglia di rame/poliamide. Spalmatura in Poliuretano punta delle dita. Finezza 15.

Cod.	Rif.Art.	Taglia	Umv
88944	VV792BC08	08	pz
88945	VV792BC09	09	pz
88946	VV792BC10	10	pz



EN388
3,1,2,1,A
EN16350



Guanto VE702PESD antistatico in poliestere/carbonio

Guanto con maglia in poliestere/carbonio. Spalmatura poliuretano su palmo e punta delle dita. Finezza 13.

Cod.	Rif.Art.	Taglia	Umv
92224	VE702PESD08	08	cf 12
92225	VE702PESD09	09	cf 12
92226	VE702PESD10	10	cf 12

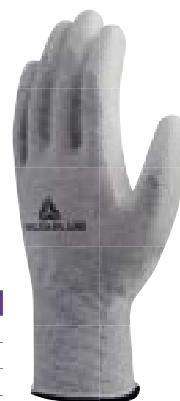

Guanti per lavorazioni in ambienti oleosi

IDEALI PER LAVORI MANIPOLAZIONE DI PEZZI A CONTATTO CON OLII, GRASSI E VERNICI



EN388
3,1,2,1,X
ISO 18889
GR



Guanti VE712GR con palmo in nitrile

In maglia 100% poliestere. Spalmatura in nitrile su palmo e punta delle dita. Particolarmente resistenti all'usura all'abrasione e allo strappo. Ottima destrezza.

Cod.	Rif.Art.	Taglia	Umv
81162	VE712GR	07	pz
76195	VE712GR	08	pz
76078	VE712GR	09	pz
76079	VE712GR	10	pz



EN388
3,1,2,1,X



Guanti VE727NO con palmo nitrile/PU

In maglia senza cuciture 100% poliammide Spandex. Spalmatura nitrile/poliuretano su palmo e punta delle dita. Puntini nitrile su palmo che garantiscono ottima destrezza e proprietà antiscivolo.

Cod.	Rif.Art.	Taglia	Umv
80475	VE727NO	08	pz
73630	VE727NO	09	pz
73631	VE727NO	10	pz



LAVORI MECCANICI GENERALI. TRATTAMENTO E SGRASSAGGIO DI METALLI. AGRO-ALIMENTARE. INDUSTRIE CHIMICHE E PETROLCHIMICHE. CASEIFICI. TIPOGRAFIE. PRODUZIONE DI PITTURE E VERNICI.



EN388
3,1,0,1,X
EN374-1
JKL TIPO B
EN374-5
ISO 18889
G2



Guanti Nitrex 801 in nitrile floccato cotone

Guanto nitrile floccato cotone. Lunghezza: 33 cm. Spessore 0,40mm. Struttura in rilievo su palmo e dita che lo rende antiscivolo e antiscivolo sul bagnato oleoso o grasso. Interno floccato per l'assorbimento del sudore. Morbidezza, manualità, durata.

Cod.	Rif.Art.	Taglia	Umv
76145	VE801VE	08	pz
73640	VE801VE	09	pz
73641	VE801VE	10	pz



EN388
3,1,2,1,X

OTTIMA FLESSIBILITÀ E DESTREZZA



Guanti VV734 con palmo schiuma nitrile/TPU

Guanto in maglia 100% poliammide/Spandex. Spalmatura in schiuma di nitrile e TPU su palmo e punta delle dita. La spalmatura rende il guanto molto flessibile, traspirante dall'ottima destrezza. Resistente all'abrasione e allo strappo.

Cod.	Rif.Art.	Taglia	Umv
85885	VV734JA	08	pz
82096	VV734JA	09	pz
82097	VV734JA	10	pz



Guanti per lavorazioni pesanti



IDEALI PER LAVORI DI MECCANICA, CONFEZIONAMENTO, LAVORAZIONI A CONTATTO CON OLI E GRASSI



CE
EN388
3,1,1,1,X



Guanti NI175 in nitrile

Guanti completamente rivestiti in nitrile su supporto jersey cotone. Manichetta tela da 6 cm. Grande comfort del supporto tessile. Adatti a lavori impegnativi.

Cod.	Rif.Art.	Taglia	Umv
73636	NI175	09	cf 12
73637	NI175	10	cf 12

CE
EN388
2,1,1,1,X



Guanti NI015 in nitrile leggero

Guanti impregnati in nitrile su supporto in jersey di cotone, dorso aerato, polsino a coste. Eccellente resistenza all'abrasione. Protezione da contatto e dagli schizzi di prodotti chimici. Buone prestazioni a contatto con oli e grassi.

Cod.	Rif.Art.	Taglia	Umv
73638	NI015	09	cf 12
73639	NI015	10	cf 12

Guanti per lavori speciali

CE
EN388
1,0,1,0,X
EN ISO374-1
TIPO A: AKLMNPT
EN374-5



Guanti Duocolor 330 in lattice floccato cotone

Guanti bicolore, doppia impregnatura in lattice naturale, Palmo e dita con struttura in rilievo per una presa antiscivolo, sull'asciutto come sul bagnato. Resistenza allo strappo. Buona resistenza a numerosi acidi e chetoni. Buona resistenza agli oli vegetali e ai grassi animali. Floccatura interna in cotone. Lunghezza: 30 cm. Spessore: 0,60 mm. Trattamento batteriostatico e fungistatico.

Cod.	Rif.Art.	Taglia	Umv
79244	VE330BJ	07/08	pz
91003	VE330BJ	08/09	pz
73642	VE330BJ	09/10	pz

CE
EN388
3,1,1,0,X
EN374-5
EN ISO374-1
TIPO A: AKLMNPT



Guanti VE509 in neoprene

Guanto in neoprene floccato cotone. Lunghezza 30cm. Spessore 0,75mm. L'interno in cotone floccato rende il guanto confortevole e asciutto. Il neoprene assicura resistenza all'abrasione, impermeabile all'aria, all'acqua, all'alcol e ai detersivi. Protezione eccellente contro i prodotti chimici, grassi ed idrocarburi. Buona resistenza al calore.

Cod.	Rif.Art.	Taglia	Umv
85886	VE509NO	07/08	pz
82098	VE509NO	08/09	pz
82101	VE509NO	09/10	pz

GUANTI PER SALDATORI

CE
EN388
3,1,3,2,X
EN407
4,1,3,
X,4,X
EN12477
TIPO A



Guanti CA515R in pelle crosta bovino

Guanto per saldatore. Pelle crosta di bovino trattata anti-calore (THT). Mano foderata mollettone. Manichetta foderata tela. Taglio americano. Lunghezza: 35 cm. Migliore resistenza al calore di contatto. Diminuzione della reattività al contatto della fiamma.

Cod.	Rif.Art.	Taglia	Umv
73644	CA515R	10	cf 12

CE
EN388
2,1,2,1,X
EN374-5
EN ISO374-1
TIPO C: K



Guanti PVC7335

Guanti in 100% PVC temprato e vulcanizzato, su supporto cotone interlock. Lunghezza : 35 cm. Spessore : 0,90 mm.

Cod.	Rif.Art.	Taglia	Umv
95339	PVC7335	10	pz

CE
EN388
2,5,4,1,E
EN407
4,4,4,2,4,X
EN16350



OTTIME PRESTAZIONI AL TAGLIO



Guanti XTREM HEAT TERK500 antitaglio e anticalore

Guanti anti-taglio & anti-calore 500°C. Esterno aramide tessuto. Interno 100% cotone. Lunghezza 36 cm. Caratteristiche speciali: doppio isolamento, ottime prestazioni al taglio e al calore, protezione dell'avambraccio, protezione contro gli effetti del calore da contatto, fino a 250°C per 1 minuto, fino a 500°C per 30 secondi.

Cod.	Rif. Art.	Taglia	Umv
88953	TERK500	Unica	pz



Guanti per lavorazioni taglienti



EN388
3,X,3,1,B
ANSI-ISEA
A2
EN407
X,1,X,X,X,X



EN16350



Guanti VENICUTB05 antitaglio

Guanto a maglia antistatico. Fibra alte prestazioni DELTAnocut® e fibre di carbonio. Spalmatura poliuretano senza solventi su palmo e punta della dita. Finezza 18. Ideale per l'industria automobilistica. Non lascia traccia sugli oggetti manipolati. Ottima destrezza e finezza del lavoro. Elevata dissipazione elettrostatica per ridurre il rischio di esplosione.

Cod.	Rif. Art.	Taglia	Umv
93609	VECUTB05GR08	08	pz
93610	VECUTB05GR09	09	pz
93611	VECUTB05GR10	10	pz



EN388
3,X,4,2,B
ANSI-ISEA
A2



Guanti VENICUTB04 antitaglio

Guanti TRICOT ECONOCUT. Fibra alte prestazioni, spalmatura poliuretano su palmo e punta delle dita. Finezza 13. Colore : Grigio.

Cod.	Rif. Art.	Taglia	Umv
93642	VECUTB04GRG308	08	cf 3
93643	VECUTB04GRG309	09	cf 3
93644	VECUTB04GRG310	10	cf 3



EN388
3,X,4,3,D

ADATTO PER LAVORAZIONI
TAGLIANTI SU MATERIALI OLEOSI

ANSI-ISEA
A4



Guanti VENICUTD04 antitaglio

Guanti Tricot DELTANOCUT®. Doppia spalmatura nitrile. Finezza 13. Impermeabile agli oli e buona aderenza. Ottima protezione delle mani.

Cod.	Rif. Art.	Taglia	Umv
93627	VECUTD04N009	09	pz
93628	VECUTD04N010	10	pz



EN388
4,X,4,2,D
ANSI-ISEA
A3



Guanti VENICUTD09 antitaglio

Guanti in maglia softnocut. Spalmatura poliuretano su palmo e punta delle dita. Rinforzo in nitrile tra il pollice e l'indice. Finezza 13. La spalmatura poliuretano con materiale molto flessibile e trasparente che offre comfort e destrezza. Ottima resistenza all'abrasione e taglio. Eccellente resistenza al taglio (livello D). Finezza al tatto insuperabile.

Cod.	Rif. Art.	Taglia	Umv
93612	VECUTD09GR08	08	pz
93613	VECUTD09GR09	09	pz
93614	VECUTD09GR10	10	pz



EN388
4,X,4,3,F

ANSI-ISEA
A6



Guanti VENICUT F02 XTREM CUT TOUCH antitaglio

Fibra alte prestazioni Xtrem CUT®. Spalmatura schiuma di nitrile e TPU su palmo e punta delle dita. Finezza 18.

Cod.	Rif. Art.	Taglia	Umv
89708	VECUTF02GR08	08	pz
89709	VECUTF02GR09	09	pz
89710	VECUTF02GR10	10	pz



EN388
4,X,4,3,F
ANSI-ISEA
A5

IL MASSIMO LIVELLO DI
PROTEZIONE SUL MERCATO
CONTRO I TAGLI



Guanti VENICUT F01 XTREM CUT antitaglio

Fibra alte prestazioni Xtrem CUT®. Rivestimento in schiuma di nitrile, finitura granulosa sul palmo e sulla punta delle dita. Finezza 13.

Cod.	Rif. Art.	Taglia	Umv
88947	VECUTF01N008	08	pz
88948	VECUTF01N009	09	pz
88949	VECUTF01N010	10	pz



Guanti monouso



Guanti in polietilene

Guanti monouso in polietilene zigrinato colore trasparente 10 micron. Ideali al contatto alimentare.

Cod.	Rif. Art.	Taglia	Umv
91397	QUANTIHD	Unica	cf 500



CE
Cat.1-S

PERFETTO

Guanti in lattice felpati

Guanti in puro lattice naturale, felpati all'interno. Uso domestico. Presa Antiscivolo. Colore giallo.

Cod.	Rif. Art.	Taglia	Umv
94113	0399A	S/6	cf 2
94114	0399B	M/7	cf 2
94115	0399C	L/8	cf 2



CE
Cat.1-S

PERFETTO

Guanti in lattice satinati

Guanti in puro lattice naturale, per pelli sensibili. Uso domestico. Presa Antiscivolo. Colore bianco.

Cod.	Rif. Art.	Taglia	Umv
94116	0400A	S/6	cf 2
94117	0400B	M/7	cf 2
94118	0400C	L/8	cf 2

TRATTA LE TUE MANI CON I GUANTI!



Guanti in lattice

Guanti monouso in lattice naturale idonei al contatto con gli alimenti e per pulizie di ogni genere. Talcati.

Cod.	Rif.Art.	Taglia	Umv
91036	B5LX-0702V01	S	cf 100
90835	B5LX-0702V02	M	cf 100
90836	B5LX-0702V03	L	cf 100



Guanti in vinile NON talcato

Guanti monouso Multi-Touch ideali chi soffre di allergie. Idonei al contatto alimentare. NON talcati.

Cod.	Rif.Art.	Taglia	Umv
91329	3599-LXM	M	cf 100
90959	3599-LXL	L	cf 100



Guanti in lattice SATIN

Guanti in lattice per tutti i lavori domestici. Colore crema e interno satinato non felpato. La superficie micro-ruvida con una speciale zigrinatura antiscivolo alveolare garantisce una miglior presa su tutte le superfici.

Cod.	Rif. Art	Taglia	Umv
88966	1256LXS	S	cf 2
88967	1256LXM	M	cf 2
88968	1256LXL	L	cf 2



Guanti universali in polietilene

Guanti monouso zigrinati per una presa facile. In polietilene clorurato anallergico. Idonei al contatto alimentare. Riciclabile.

Cod.	Rif.Art.	Taglia	Umv
79624	B7LX-3477	universale	cf 100



Guanti in nitrile DERMASAFE

Guanti casalinghi in nitrile per tutti i lavori domestici. Latex free, preservano da possibili reazioni allergiche correlate alle proteine del lattice di gomma naturale.

Cod.	Rif. Art	Taglia	Umv
88969	1254LXS	S	cf 2
88970	1254LXM	M	cf 2
88971	1254LXL	L	cf 2



Guanti in lattice DIAMOND

Guanti casalinghi in lattice idonei al contatto alimentare. Con felpatura interna fatta con amido di mais che garantisce un'ulteriore protezione. Grazie al bordino frena gocce non consentono infiltrazioni.

Cod.	Rif. Art	Taglia	Umv
88972	1253LXS	S	cf 2
88973	1253LXM	M	cf 2
88974	1253LXL	L	cf 2



Guanti in nitrile NON talcato qualità medica

Guanti azzurro monouso in nitrile senza polvere. Latex free, preservano da possibili reazioni allergiche correlate alle proteine del lattice di gomma naturale. Di colore azzurro, ambidestri, con polsino rinforzato salva strappo ed antigoccia. Proteggono da possibili rischi derivanti dal contatto con agenti chimici e biologici.

Cod.	Rif. Art	Taglia	Umv
91058	B6LX-3476V02	S/M	cf 100
91059	B6LX-3476V03	M/L	cf 100
93565	3476LXXL	XL	cf 100



Guanti in lattice Extralong

Guanti casalinghi in lattice per tutti i lavori domestici. Colore rosso, interno felpato in cotone, manica frena gocce. Superficie micro-ruvida con una speciale zigrinatura antiscivolo a rete che garantisce una miglior presa su tutte le superfici.

Cod.	Rif. Art	Taglia	Umv
88957	3549XLS	S	cf 2
88958	3549LXM	M	cf 2
88959	3549LXL	L	cf 2

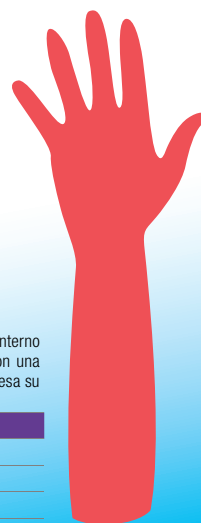

EN 345 - Normativa che definisce i requisiti delle calzature di sicurezza

La Norma EN ISO 20345 definisce i requisiti fondamentali ed aggiuntivi delle calzature di sicurezza. Tali scarpe sempre munite di puntale in grado di proteggere dagli urti fino ad un livello di energia di 200 Joule (cioè quello di un peso di 20 kg che cade dalla altezza di un metro e da forze fino a 1500 N (circa 150 Kg) possono essere muniti di vari dispositivi per la protezione da differenti situazioni ostili secondo la simbologia.

EN ISO 20345:2011

CLASSIFICAZIONE DELLE CALZATURE DI SICUREZZA IN BASE ALLE CARATTERISTICHE

TUTTI I MATERIALI	SB: proprietà di base (puntale resistente e antisfondamento)	SB
CLASSE 1 Scarpe in pelle ed altro materiale, ad eccezione delle scarpe tutte in gomma o in polimero	S1: proprietà di base e in più zona del tallone chiusa, proprietà antistatiche, assorbimento d'energia al tallone	S1
	S2: come S1 e in più idrorepellente	S2
	S3: come S2 e in più suola anti-perforazione	S3
CLASSE 2 Scarpe tutte in gomma (interamente vulcanizzate*) o tutte in polimero (interamente stampate)	S4: proprietà di base e in più proprietà antistatiche, assorbimento d'energia al tallone, resistenza della suola agli idrocarburi	S4
	S5: come S4 e in più suola anti-perforazione, suola carrarmato	S5

I SIMBOLI DI SPECIFICHE PARTICOLARI

SCARPA COMPLETA	Puntale antischiacciamento (ST)	
	Resistenza della suola alla perforazione (P)	
	Scarpa conduttrice (C)	
	Scarpa antistatica (A)	
	Scarpa isolante (EN50321)	EN 50321
	Suola isolante contro il caldo (HI)	
	Suola isolante contro il freddo (CI)	
	Assorbimento d'energia attraverso il tallone (E)	
	Resistenza dell'intera scarpa alla penetrazione di acqua (scarpe impermeabili in pelle e altri materiali, classe 1) (WR)	
	Protezione contro gli urti metatarsi (M)	M
Protezione del malleolo (AN)		
TOMAIA	Resistenza della tomaia alla penetrazione e dall'assorbimento di acqua (scarpe in pelle ed altri materiali, classe 1) (WRU)	WRU
SUOLA	Resistenza della suola al calore di contatto (HRO)	
	Resistenza della suola agli idrocarburi (FO)	

RESISTENZA ALLO SCIVOLAMENTO

TIPO DI SUOLO	SRA: Suoli di tipo industriale, duri, per usi interni (tipo pavimentazioni dell'industria agroalimentare)	SRA
	SRB: Suoli di tipo industriale, duri, per usi interni o esterni (tipo rivestimenti in vernice o resina nelle industrie)	SRB
	SRC: Tutti i tipi di suolo duro ad uso polivalente per interni o esterni	SRC

EN ISO 20344 - EN ISO 20345

Stivale di sicurezza Organo S4 SRA

Stivale di sicurezza per settore agroalimentare con tomaia in PVC e fodera in poliestere. La suola in PVC / Nitrile, antiscivolo. Punta resistente agli urti. Antistatico. Colore bianco.



Calzatura Organo S4

Taglia	Cod.
35*	-
36*	-
37*	-
38*	92333
39*	92334
40*	92335
41	92336
42	92337
43	92338
44	92339
45*	92340
46*	92341
47*	92342
48*	-

* taglie non fornibili nei tempi standard

EN ISO 20344 - EN ISO 20345

Stivali di sicurezza Bronze2 S5 SRA

Stivali di sicurezza adatti per l'industria agroalimentare con tomaia in PVC e fodera in poliestere. Protezione dei malleoli e aletta di rilascio. Il puntale è in acciaio inossidabile. Suola antiperforazione in PVC - Nitrile con grande carroarmato. Colore: Verde/nero

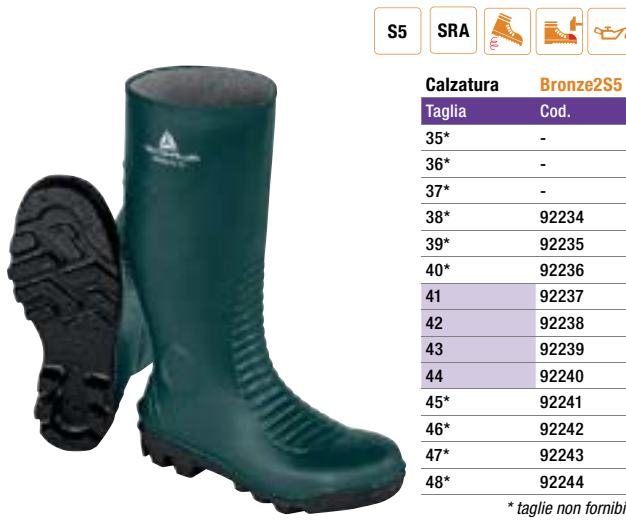

Calzatura Bronze2S5

Taglia	Cod.
35*	-
36*	-
37*	-
38*	92234
39*	92235
40*	92236
41	92237
42	92238
43	92239
44	92240
45*	92241
46*	92242
47*	92243
48*	92244

* taglie non fornibili nei tempi standard



EN ISO 20344 - EN ISO 20345

Stivali di sicurezza Iron S5 SRC

Stivali con tomaia in PVC e fodera in poliestere. Protezione dei malleoli e paraurti di protezione anteriori e posteriori. Aletta di rilascio e puntale in acciaio inossidabile. Suola antiperforazione: acciaio inossidabile. Suola: PVC - Nitrile.



Calzatura Iron S5

Taglia	38*	39*	40*	41	42	43	44	45*	46*	47*	48*
Cod.	92245	92246	92247	92248	92249	92250	92251	92252	92253	92254	92255



* taglie non fornibili nei tempi standard

EN ISO 20345

Calzatura di sicurezza Phoenix alta e Phocea bassa S3

Scarpa in pelle crosta pigmentata, trattamento impermeabilizzante S3. Fodera in poliammide mesh. Soletta di pulizia preformata staccabile (poliammide su EVA). Suola iniettata PU doppia densità. Scarpa amagnetica con puntale composite 200j, più leggera dell'acciaio. Non conduttore di caldo o freddo. Allacciatura rapida.



Suola in PU doppia densità.
Ramponi con aderenze.



Calzatura Phoenix

Taglia	Cod.
35*	-
36*	82166
37*	82167
38*	82168
39	82169
40	82170
41	79071
42	76306
43	76307
44	76308
45*	82171
46*	79306
47*	82172
48*	-

* taglie non fornibili nei tempi standard

Metal FREE

Calzatura Phocea

Taglia	Cod.
35*	-
36*	82173
37*	82174
38*	81474
39	81380
40	81738
41	82175
42	76309
43	76310
44	76311
45*	78378
46*	82176
47*	82177
48*	-

* taglie non fornibili nei tempi standard



EN ISO 20345

Calzatura di sicurezza Texas UK S3 SRC

Scarpe antinfortunistiche polacchino totalmente "metal free", comode e leggere. Tomaia in pelle grana mina idrorepellente, inserti in Mesh traspirante. Puntale AirToe Composite con membrana traspirante. Soletta antiperforazione tessile "no metal". Intersuola in soffice PU espanso. Suola e battistrada in PU compatto antiabrasione, antioil, antiscivolo e antistatico.



Metal FREE Airtoe S3 SRC



Suola e battistrada in PU compatto.



Calzatura Texas S3

Taglia	Cod.
35*	86392
36*	86393
37*	86394
38*	86395
39*	86396
40*	86397
41	86398
42	86399
43	86400
44	86401
45*	86402
46*	86403
47*	86404
48*	86405

* taglie non fornibili nei tempi standard



EN ISO 20345

Calzatura di sicurezza Arizona UK S3 SRC

Scarpe antinfortunistiche basse totalmente "metal free", comode e leggere. Tomaia in pelle grana mina idrorepellente, inserti in Mesh traspirante. Puntale AirToe Composite con membrana traspirante. Soletta antiperforazione tessile "no metal". Intersuola in soffice PU espanso. Suola e battistrada in PU compatto antiabrasione, antioil, antiscivolo e antistatico.



Metal FREE Airtoe S3 SRC



Suola e battistrada in PU compatto.



Calzatura Arizona S3

Taglia	Cod.
35*	86406
36*	86407
37*	86408
38*	86409
39*	86410
40*	86411
41	86412
42	86413
43	86414
44	86415
45*	86416
46*	86417
47*	86418
48*	86419

* taglie non fornibili nei tempi standard

EN ISO 20345

Calzatura di sicurezza Hard alta e Strong bassa S3 CI SRC

Scarpa antinfortunistica RedLion®, con puntale AirToe® in alluminio e sistema antiperforazione Save & Flex Plus, progettata per garantire un benessere prolungato del piede. Leggere, comode, con tomaia in PUTEK® PLUS ad elevata resistenza all'abrasione, elevata traspirazione e chiusura con lacci e soffietto di nylon imbottito per garantire elevato comfort della calzatura. Queste scarpe da lavoro sono in grado di garantire comfort e leggerezza grazie alla suola con innovativo sistema Infinergy® e all'intersuola in PU espanso. Il tacco polifunzionale e il battistrada in PU compatto offrono aderenza, sicurezza e stabilità della postura.



Calzatura Hard S3

Taglia	Cod.
35*	-
36*	-
37*	-
38*	86367
39*	86368
40	86369
41	86370
42	86371
43	86372
44	86373
45*	86374
46*	86375
47*	86376
48*	86377

* taglie non fornibili nei tempi standard



Calzatura Strong S3

Taglia	Cod.
35*	-
36*	-
37*	-
38*	89711
39	89712
40	89713
41	89714
42	89715
43	89716
44	89717
45*	89718
46*	89719
47*	89720
48*	89721

* taglie non fornibili nei tempi standard

EN ISO 20345

Calzatura di sicurezza Yoda S3 SRC

Scarpe antinfortunistiche basse, leggere e comode con tomaia in pelle nabuk naturale bottalato, traspirante, idrorepellente. Puntale in alluminio con membrana traspirante. Soletta antiperforazione tessile "no metal". Sottopiede anatomico in sofficie poliuretano, traspirante e antibatterico. Intersuola in sofficie PU espanso e Infinergy®. Suola e battistrada in PU compatto antiabrasione, antiolio, antiscivolo e antistatico.



Calzatura Yoda S3

Taglia	35*	36*	37*	38*	39*	40	41	42	43	44	45*	46*	47*	48*
Cod.	86347	86354	86355	86356	86357	86358	86359	86360	86361	86362	86363	86364	86365	86366

* taglie non fornibili nei tempi standard



EN ISO 20345

Calzatura di sicurezza Infinity alta e Kick bassa S3 CI SRC ESD

Scarpe antinfortunistiche basse, leggere e comode u power della linea Red Lion, con tomaia in pelle nabuk naturale bottalato, traspiranti, idrorepellente, puntale in alluminio, antiperforazione, antiscivolo e suola PU/PU.



Calzatura Infinity S3

Taglia	Cod.
35*	-
36*	-
37*	-
38*	89722
39*	89723
40	89724
41	89725
42	89726
43	89727
44	89728
45*	89729
46*	89730
47*	89731
48*	89732

* taglie non fornibili nei tempi standard



Calzatura Kick S3

Taglia	Cod.
35*	-
36*	-
37*	-
38*	89733
39	89734
40	89735
41	89736
42	89737
43	89738
44	89739
45*	89740
46*	89741
47*	89742
48*	89743

* taglie non fornibili nei tempi standard

EN ISO 20345

Calzatura di sicurezza Taurus Plus S3 CI SRC

Scarpa antinfortunistica Red UP, Plus con puntale AirToe® in alluminio e sistema antiperforazione Save & Flex Plus. Leggere, comode, con tomaia in PUTEK® PLUS ad elevata resistenza all'abrasione, elevata traspirazione e chiusura con lacci e soffietto di nylon imbottito per garantire elevato comfort della calzatura. Suola con innovativo sistema PU/PU High Rebound +inserto antifatica in Elastopan di Bast.



Calzatura Taurus Plus S3

Taglia	38*	39	40	41	42	43	44	45*	46*	47*
Cod.	89744	89745	89746	89747	89748	89749	89750	89751	89752	89753

* taglie non fornibili nei tempi standard



Suola e battistrada in PU compatto.



EN ISO 20345

Calzatura di sicurezza Brooklyn S3 SRC

Scarpa bassa. Tomaia in pelle scamosciata, impermeabilizzata S3 con rinforzi davanti in gomma. Fodera non tessuto e mesh in poliestere. Soletta di pulizia staccabile preformata. Sopra poliestere su EVA. Suola Saldata - Phylon. Strato d'usura caucciù nitrile. Scarpa amagnetica.



Metal FREE



Suola e battistrada in PU compatto.

Calzatura Brooklyn S3

Taglia	39	40	41	42	43	44	45*	46*	47*
Cod.	89754	89755	89756	89757	89758	89759	89760	89761	89762

* taglie non fornibili nei tempi standard

EN ISO 20345

Calzatura di sicurezza Lord alta e Duke bassa S3 SRC CI ESD

Scarpe antinfortunistiche leggere e comode U-Power della linea Red 360, con tomaia in pelle nabuk naturale bottalato, idrorepellente, tallonetta anti-shock, puntale in alluminio, antiperforazione, antiscivolo e suola PU/PU infinerdy, S3 SRC CI ESD.



Calzatura Lord

Taglia	Cod.
35*	94119
36*	94120
37*	94121
38*	94122
39	94123
40	94124
41	94125
42	94126
43	94127
44	94128
45*	94129
46*	94130
47*	94131
48*	94132

Suola e battistrada in PU compatto.



Calzatura Duke

Taglia	Cod.
35*	94167
36*	94168
37*	94169
38*	94170
39	94171
40	94172
41	94173
42	94174
43	94175
44	94176
45*	94177
46*	94178
47*	94179
48*	94180



* taglie non fornibili nei tempi standard

* taglie non fornibili nei tempi standard

EN ISO 20345

Calzatura di sicurezza Ryder S1P SRC ESD

Scarpe antinfortunistiche basse, leggere e comode U-Power della linea Red 360, con tomaia in nylon ultra traspiranti e morbida pelle scamosciata, collarino con tessuto in fibra Lycra®, tallonetta anti-shock, puntale in alluminio, antiperforazione, antiscivolo e suola PU/PU infinerdy, S1P SRC ESD



Calzatura Ryder

Taglia	35*	36*	37*	38*	39	40	41	42	43	44	45*	46*	47*	48*
Cod.	94181	94182	94183	94184	94185	94186	94187	94188	94189	94190	94191	94192	94193	94194



Suola e battistrada in PU compatto.

* taglie non fornibili nei tempi standard

EN ISO 20345

Calzatura di sicurezza Sky plus e Nash plus S1P SRC

Scarpe antinfortunistiche basse, leggere e comode u power della linea Red UP Plus, con tomaia in morbida pelle scamosciata forata ultra traspiranti e puntale in alluminio, antiperforazione, antiscivolo e suola PU/PU High Rebound in Elastopan di Basf con inserto antifatica.



Calzatura Sky Plus

Taglia	Cod.
35*	-
36*	-
37*	-
38*	89763
39	89764
40	89765
41	89766
42	89767
43	89768
44	89769
45*	89770
46*	89771
47*	89772
48*	-

Suola e battistrada in PU compatto.



Calzatura Nash Plus

Taglia	Cod.
35*	-
36*	-
37*	-
38*	89773
39	89774
40	89775
41	89776
42	89777
43	89778
44	89779
45*	89780
46*	89781
47*	89782
48*	-

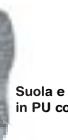

Suola e battistrada in PU compatto.



* taglie non fornibili nei tempi standard

* taglie non fornibili nei tempi standard

EN ISO 20345

Calzatura di sicurezza Point S1P SRC e Yellow S1P SRC

Scarpe antinfortunistiche basse, leggere e comode u power della linea Red Lion, con tomaia in nylon ultra traspiranti e morbida pelle scamosciata, puntale in alluminio, antiperforazione, antiscivolo e suola PU/PU infinergy.



Suola e battistrada in PU compatto.

Calzatura Point S1P

Taglia	Cod.
35*	-
36*	89783
37*	89784
38	89785
39	89786
40	89787
41	89788
42	89789
43	89790
44	89791
45*	89792
46*	89793
47*	89794
48*	-

* taglie non fornibili nei tempi standard



Suola e battistrada in PU compatto.

Calzatura Yellow S1P

Taglia	Cod.
35*	-
36*	89795
37*	89796
38	89797
39	89798
40	89799
41	89800
42	89801
43	89802
44	89803
45*	89804
46*	89805
47*	89806
48*	-

* taglie non fornibili nei tempi standard

EN ISO 20345

Calzatura di sicurezza Verok S1P SRC

Scarpe antinfortunistiche basse, leggere e comode u power della linea Red Lion, con tomaia in nylon ultra traspiranti e morbida pelle scamosciata, puntale in alluminio, antiperforazione, antiscivolo e suola PU/PU infinergy.



Suola e battistrada in PU compatto.

Calzatura Verok S1

Taglia	35*	36*	37	38	39	40	41	42*
Cod.	89807	89808	89809	89810	89811	89812	89813	89814

* taglie non fornibili nei tempi standard

EN ISO 20345

Calzatura di sicurezza Active S1P SRC

Scarpe antinfortunistiche basse, leggere e comode. Tomaia in nylon ultra traspirante e morbida pelle scamosciata, soffiato in nylon imbottito. Puntale in alluminio con membrana traspirante. Soletta antiperforazione tessile "no metal". Sottopiede anatomico in sofficie poliuretano, traspirante e antibatterico. Suola e battistrada in PU compatto antiabrasione, antiolio, antiscivolo e antistatico.



Suola e battistrada in PU compatto.

Calzatura Active S1P

Taglia	35*	36*	37*	38*	39*	40	41	42	43	44	45*	46*	47*	48*
Cod.	86420	86421	86422	86423	86424	86425	86426	86427	86428	86429	86430	86431	86432	86433

* taglie non fornibili nei tempi standard

EN ISO 20345

Calzatura di sicurezza Going S1P SRC

Scarpe antinfortunistiche basse, leggere e comode. Tomaia in morbida pelle scamosciata forata, soffiato in nylon imbottito. Puntale in alluminio con membrana traspirante. Soletta antiperforazione tessile "no metal". Sottopiede anatomico in sofficie poliuretano, traspirante e antibatterico. Suola e battistrada in PU compatto antiabrasione, antiolio, antiscivolo e antistatico.



Suola e battistrada in PU compatto.

Calzatura Going S1P

Taglia	35*	36*	37*	38*	39*	40	41	42	43	44	45*	46*	47*	48*
Cod.	-	-	-	86434	86435	86436	86437	86438	86439	86440	86441	86442	86443	86444

* taglie non fornibili nei tempi standard



EN ISO 20345 - EN ISO 20344 - EN61340-5-1

Calzatura di sicurezza Memphis S1P ESD SRC

Calzatura di sicurezza con tomaia : PU iniettato mesh. Fodera : poliestere. Soletta di pulizia : Staccabile preformata - In poliestere su EVA. Suola : Saldata - Phylon. Strato d'usura : Caucciù nitrile. Scarpa Amagnetica. Colore nero e giallo. Buona resistenza all'abrasione e al calore di contatto (HRO = 300°C per 1 minuto)



Calzatura Memphis

Taglia	39	40	41	42	43	44	45*	46*	47*
Cod.	94195	94196	94197	94198	94199	94200	94201	94202	94203

* taglie non fornibili nei tempi standard

Suola saldata Phylon in PU iniettato.

EN ISO 20345

Calzatura di sicurezza Brezza S1P SRC

Scarpe antinfortunistiche basse totalmente "metal free", comode e leggere. Tomaia in morbida pelle scamosciata con ampio areatore laterale esterno. Puntale AirToe Composite con membrana traspirante. Soletta antiperforazione tessile "no metal". Intersuola in sofficie PU espanso. Suola e battistrada in PU compatto antiabrasione, antioil, antiscivolo e antistatico.



Suola e battistrada in PU compatta.

Metal FREE



Calzatura Brezza S1P

Taglia	35*	36*	37*	38*	39*	40	41	42	43	44	45*	46*	47*	48*
Cod.	86473	86474	86475	86476	86477	86478	86479	86480	86481	86482	86483	86484	86485	86489

* taglie non fornibili nei tempi standard

EN ISO 20345

Calzatura di sicurezza Summer S1P SRC

Scarpe antinfortunistiche basse, leggere e comode progettate per garantire un prolungato benessere del piede. Tomaia in AirNet® ultra traspirante e morbida pelle scamosciata, soffietto in nylon imbottito. Puntale in alluminio con membrana traspirante. Soletta antiperforazione tessile "no metal". Sottopiede anatomico in sofficie poliuretano, traspirante e antibatterico. Suola e battistrada in PU compatto antiabrasione, antioil, antiscivolo e antistatico.



Suola e battistrada in PU compatto.



Calzatura Summer S1P

Taglia	35*	36*	37*	38*	39*	40	41	42	43	44	45*	46*	47*	48*
Cod.	86445	86446	86447	86448	86449	86450	86451	86452	86453	86454	86455	86456	86457	86458

* taglie non fornibili nei tempi standard

EN ISO 20345

Calzatura di sicurezza Nico S1P SRC

Scarpe antinfortunistiche basse, leggere e comode con tomaia in morbida pelle scamosciata con inserti in MESH ultra-traspirante. Puntale in alluminio con membrana traspirante. Soletta antiperforazione tessile "no metal". Sottopiede anatomico in sofficie poliuretano, traspirante e antibatterico. Intersuola in sofficie PU espanso. Suola e battistrada in PU/PUTR Grip compatto antiabrasione, antioil, antiscivolo e antistatico.



Suola e battistrada in PU/PUTR Grip compatto.



Calzatura Nico S1P

Taglia	35*	36*	37*	38*	39*	40	41	42	43	44	45*	46*	47*
Cod.	86459	86460	86461	86462	86463	86464	86465	86466	86467	86468	86469	86470	86471

* taglie non fornibili nei tempi standard

EN ISO 20345

Calzatura di sicurezza Smash

Scarpa in pelle e fodera in poliestere. Soletta di pulizia preformata staccabile EVA. Suola saldata in gomma nitrilica. Buona resistenza all'abrasione e al calore di contatto.



Metal FREE



Calzatura Smash

Taglia	35*	36*	37*	38*	39*	40	41	42	43	44	45*	46*	47*	48*
Cod.	-	95340	95341	95342	95343	95344	95345	95346	95347	95348	95349	95350	95351	-

* taglie non fornibili nei tempi standard

EN ISO 20345

Calzatura di sicurezza Como S1P

Scarpa bassa S1P con tomaia in pelle scamosciata e poliestere «mesh». Soletta di pulizia staccabile preformata (poliestere su EVA). Suola iniettata - PU mono-densità. Puntale in metallo.



Suola in PU mono densità. Ottima flessibilità

Calzatura Como blu

Taglia	Cod.
35*	-
36*	-
37*	-
38*	-
39	82118
40	82119
41	82120
42	82121
43	82122
44	82123
45*	82124
46*	82125
47*	-
48*	-

* taglie non fornibili nei tempi standard



Calzatura Como grigio

Taglia	Cod.
35*	82114
36*	82115
37*	82127
38*	82128
39	82129
40	82130
41	82131
42	-
43	-
44	-
45*	-
46*	-
47*	-
48*	-

* taglie non fornibili nei tempi standard



EN ISO 20345

Calzatura di sicurezza Rimini 4

Scarpa bassa S1P con tomaia in pelle scamosciata perforata. Suola antiperforazione e puntale in acciaio. Fodera in poliammide assorbente. Soletta di pulizia staccabile (accoppiato poliammide su EVA). Suola iniettata - PU doppia densità.



Suola iniettata, doppia intensità.

Calzatura Rimini blu

Taglia	Cod.
35*	-
36*	91497
37*	91521
38*	91522
39	91523
40	91524
41	91525
42	91526
43	91527
44	91528
45*	91529
46*	91530
47*	91531
48*	-

* taglie non fornibili nei tempi standard



Calzatura Rimini beige

Taglia	Cod.
35*	-
36*	91509
37*	91510
38*	91511
39	91512
40	91513
41	91514
42	91515
43	91516
44	91517
45*	91518
46*	91519
47*	91520
48*	-

* taglie non fornibili nei tempi standard



EN ISO 20345

Calzatura di sicurezza JET3 S1P

Scarpa bassa con tomaia in pelle pigmentata. Soletta di pulizia fissa (poliammide su lattice antibatterico). Suola in PU doppia densità. Suola anti-perforazione e puntale in acciaio resistente agli urti e allo schiacciamento.



Calzatura Jet3

Taglia	35*	36*	37*	38*	39*	40	41	42	43	44	45*	46*	47*	48*
Cod.	-	90985	90986	90987	90988	90989	90990	90991	90992	90993	90994	90995	90996	-

* taglie non fornibili nei tempi standard



Suola iniettata PU doppia densità.



CE EN ISO 20345

Calzatura di sicurezza Miami S2

Scarpa bassa S2 con tomaia in microfibra/PU. Soletta di pulizia staccabile preformata (poliestere su EVA). Suola iniettata - PU mono-densità. Puntale in metallo. Lavabile in lavatrice fino a 30°C, di facile manutenzione. Ideale per il settore igienico-sanitario e alimentare.



Calzatura Miami

Taglia	36*	37*	38*	39	40	41	42	43	44	45*	46*	47*	48*
Cod.	82185	82186	82187	82188	82189	82190	82191	82192	82193	82194	82195	82196	82197

* taglie non fornibili nei tempi standard

CE EN ISO 20345

Calzatura di sicurezza Blanco e Noir S2 SRC

Scarpe antinfortunistiche totalmente "Metal free", bianche senza stringhe, basse, leggere e comode u power della linea Red Lion, con tomaia New safety dry, idrorepellente, traspirante, puntale composite, antiscivolo e suola PU/PU infinerly.



Suola in PU mono densità.
Ottima flessibilità

Calzatura Blanco S2

Taglia	Cod.
35*	-
36*	89815
37*	89816
38	89817
39	89818
40	89819
41	89820
42	89821
43	89822
44	89823
45*	89824
46*	89825

* taglie non fornibili nei tempi standard

Metal FREE



Calzatura Noir S2

Taglia	Cod.
35*	-
36*	89826
37*	89827
38	89828
39	89829
40	89830
41	89831
42	89832
43	89833
44	89834
45*	89835
46*	89836

* taglie non fornibili nei tempi standard

CE EN ISO 20345

Calzatura di sicurezza Maubec 3 SB E A SRC

Tomaia in microfibra resistente all'acqua. Soletta di pulizia preformata staccabile (poliammide su EVA). Suola PU doppia densità.



Calzatura Maubec 3

Taglia	35*	36*	37*	38*	39	40	41	42	43	44	45*	46*	47*	48*
Cod.	-	76029	78142	78056	73892	73893	73894	75919	76053	78657	75597	75598	75599	-

* taglie non fornibili nei tempi standard

CALZATURE RICHIESTA IN AMBITO ALIMENTARE/IGIENICO - SANITARIO

CE EN ISO 20345

Calzatura di sicurezza Super SB E A FO SRC

Scarpe antinfortunistiche basse con cinturino e con tomaia in microfibra Lucky, resistenti a batteri e residui organici chimici, facilmente lavabili, puntale AirToe Composite, antiscivolo e suola PU/PU.



Calzatura Super SB E A FO

Taglia	35*	36*	37*	38*	39	40	41	42	43	44	45*	46*	47*	48*
Cod.	-	89849	89850	89851	89852	89853	89854	89855	89856	89857	89858	89859	89860	-

* taglie non fornibili nei tempi standard

CALZATURE RICHIESTA IN AMBITO ALIMENTARE/IGIENICO - SANITARIO



Camice di protezione visitatore in PP blu

Camice monouso in TNT, in tessuto non tessuto di polipropilene 25gr/mq, di ottima resistenza, poca resistenza all'acqua, traspirante, ventilato, soffice, inodore, non sterile, con polsini elastici e nastri di chiusura posteriori, al collo ed alla schiena. Colore blu. Livello di protezione I. Prodotto DM registrato al ministero della salute.

Cod	Dimensioni	Umv
90906	120x140cm	cf 10



Camice di protezione in PP + PE bianco

Camice monouso in TNT, in tessuto non tessuto (PP+PE) 40gr/mq, di ottima resistenza, idrorepellente, traspirante, ventilato, soffice, inodore, non sterile, con polsini elastici e nastri di chiusura posteriori, al collo ed alla schiena. Colore bianco. Livello di protezione I. Prodotto DM registrato al ministero della salute.

Cod	Dimensioni	Umv
90905	115x135cm	cf 10



Tuta con cappuccio P0106

Tuta in polipropilene non-tessuto 35 g/m² con cappuccio, elastico ai polsi e alle caviglie, chiusura con cerniera.

Cod.	Taglia	Colore	Umv
73765	L	bianco	pz
73766	XL	bianco	pz



EN ISO 13982-1
TIPO5
EN13034
TIPO6
EN1073-2
CLASSE1
EN1149-5

Tuta protezione chimica DT125

Tuta con cappuccio elasticizzata non tessuto (70% polipropilene 30% polietilene). Parte posteriore 100% polipropilene SMS molto traspirante. Chiusura zip sotto baverina. Elastico di chiusura in testa, in vita, ai polsi ed alle caviglie.

su ordinazione tutte le taglie da M a 3XL

Cod.	Taglia	Colore	Umv
79635	L	bianco-arancio	pz
79636	XL	bianco-arancio	pz



EN ISO 13982-1
TIPO5
EN13034
TIPO6
EN1149-5

Tuta protezione da rischio chimico DT115

Tuta con cappuccio elasticizzata non tessuto (70% polipropilene / 30% polietilene). Chiusura con zip sotto baverina. Elastico di chiusura in testa, vita, ai polsi ed alle caviglie.

Cod.	Taglia	Colore	Umv
73767	L	bianco	pz
73768	XL	bianco	pz



EN ISO 14605
TIPO4B
EN ISO 13982-1
TIPO5 5B
EN13034
TIPO6B
EN1073
CLASSE1
EN1149-5
EN14126

Tuta protezione rischio chimico DT300

Tuta con cappuccio elasticizzato a 3 parti. Deltachem® non tessuto 5 strati. Chiusura zip sotto doppia baverina. Doppio elastico fondo manica per pollice. Elastico di chiusura in testa, in vita, ai polsi ed alle caviglie. Imballo individuale sottovuoto. SMS con doppia barriera chimica esterna 85 g/m².

Cod.	Taglia	Colore	Umv
89983	M**	giallo	pz
89984	L	giallo	pz
89985	XL	giallo	pz
89994	XXL**	giallo	pz



Grembiule TABP002

Grembiule alimentare monouso in polietilene 20µ. Dimensioni: 120x70cm. In dispenser da 100.

Cod.	Taglia	Colore	Umv
73764	unica	bianco	cf 100



Cuffie tonde in PP monouso

Cuffia tonda in PP 10gr. Non idonea a resistere all'acqua. Prodotto DM registrato al ministero della salute.

Cod	Taglia	Umv
90908	unica	cf 100



Sovrascarpe in CPE monouso

Sovrascarpe in CPE 30gr dimensione 15x41cm - 0,03mm di spessore. Resistenti all'acqua. Prodotto DM registrato al ministero della salute. Livello di protezione I.

Cod	Taglia	Umv
90907	unica	cf 100



Giblor's
italian worklife specialist

Camice Isotta

Vestaglia da donna in cotone con un taschino applicato al petto sinistro, chiusura centrale, due tasche inferiori, elastico ai polsi. **su ordinazione tutte le taglie da XS a 3XL.**

Cod.	Taglia	Colore	Umv
95353	S**	bianco	pz
95354	M	bianco	pz
95355	L	bianco	pz
95356	XL**	bianco	pz



Giblor's
italian worklife specialist

Camice Tristano

Camice in cotone da uomo con un taschino applicato al petto sinistro, chiusura centrale, due tasche inferiori applicate. **su ordinazione tutte le taglie da S a 4XL.**

Cod.	Taglia	Colore	Umv
95357	S**	bianco	pz
95358	M	bianco	pz
95359	L	bianco	pz
95360	XL**	bianco	pz

Giblor's
italian worklife specialist

Camice ospedaliero Milly donna

Vestaglia da donna con taschino applicato al petto sinistro. Chiusura centrale. 100% cotone. **su ordinazione tutte le taglie da XS a 3XL.**

Cod.	Taglia	Colore	Umv
95361	S**	bianco	pz
95362	M	bianco	pz
95363	L	bianco	pz
95364	XL**	bianco	pz

Giblor's
italian worklife specialist

Camice ospedaliero Mike uomo

Camice ospedaliero da uomo con un taschino applicato al petto sinistro. Chiusura centrale con bottoni. 100% cotone. **su ordinazione tutte le taglie da S a 4XL.**

Cod.	Taglia	Colore	umv
95365	S**	bianco	pz
95366	M	bianco	pz
95367	L	bianco	pz
95368	XL**	bianco	pz

** taglie non fornibili nei tempi standard

Giblor's
italian worklife specialist



Casacca Jason

Casacca unisex 100% cotone. Ideale per ambiente ospedaliero.
su ordinazione tutte le taglie da XS a XXL

Cod.	Taglia	Colore	Umv
95369	S**	bianco	pz
95370	M	bianco	pz
95371	L	bianco	pz
95372	XL**	bianco	pz
95373	S**	bluette	pz
95374	M	bluette	pz
95375	L	bluette	pz
95376	XL**	bluette	pz



Pantalone Pitagora

Pantalone unisex 100% cotone. Ideale per ambiente ospedaliero.
su ordinazione tutte le taglie da XS a 3XL

Cod.	Taglia	Colore	Umv
95377	S**	bianco	pz
95378	M	bianco	pz
95379	L	bianco	pz
95380	XL**	bianco	pz
95381	S**	bluette	pz
95382	M	bluette	pz
95383	L	bluette	pz
95384	XL**	bluette	pz



Casacca Camelia

Casacca da donna 65%poliestere e 35% cotone. Ideale per ambiente ospedaliero e per il settore beauty.
su ordinazione tutte le taglie da XS a 3XL

Cod.	Taglia	Colore	Umv
95385	S**	bianco	pz
95386	M	bianco	pz
95387	L	bianco	pz
95388	XL**	bianco	pz



Casacca Gabriele

Casacca da uomo 100% cotone. Adatto per ambiente ospedaliero.
su ordinazione tutte le taglie da S a 4XL

Cod.	Taglia	Colore	Umv
95389	S**	azzurro	pz
95390	M	azzurro	pz
95391	L	azzurro	pz
95392	XL**	azzurro	pz



Casacca Altea

Casacca ideale per il settore beauty & cleaning. su ordinazione tutte le taglie da XS a 3XL

Cod.	Taglia	Colore	Umv
95393	S**	bianco	pz
95394	M	bianco	pz
95403	L	bianco	pz
95404	XL**	bianco	pz
95405	S**	verde acqua	pz
95406	M	verde acqua	pz
95407	L	verde acqua	pz
95408	XL**	verde acqua	pz



Camice Ortensia

Camiche da donna 65%poliestere e 35%cotone. Ideale per il settore cleaning.
su ordinazione tutte le taglie da XS a 3XL

Cod.	Taglia	Colore	Umv
95409	S**	grigio chiaro	pz
95410	M	grigio chiaro	pz
95411	L	grigio chiaro	pz
95412	XL**	grigio chiaro	pz
95413	S**	bordeaux	pz
95414	M	bordeaux	pz
95415	L	bordeaux	pz
95416	XL**	bordeaux	pz



Giacca da Chef Augustin

Giacca da Chef uomo. 97% cotone e 3%span. **su ordinazione tutte le taglie da S a 4XL**

Cod.	Taglia	Colore	Umv
95417	S**	bianco	pz
95418	M	bianco	pz
95419	L	bianco	pz
95420	XL**	bianco	pz
95421	S**	nero	pz
95422	M	nero	pz
95423	L	nero	pz
95424	XL**	nero	pz



Giacca da Chef Celine

Giacca da Chef donna. 97% cotone e 3%span. **su ordinazione tutte le taglie da S a 4XL**

Cod.	Taglia	Colore	Umv
95425	S**	bianco	pz
95426	M	bianco	pz
95427	L	bianco	pz
95428	XL**	bianco	pz
95429	S**	nero	pz
95430	M	nero	pz
95431	L	nero	pz
95432	XL**	nero	pz



Pantalone cuoco Plutone

Pantaloni per cuoco. 100% cotone. **su ordinazione tutte le taglie da XS a 5XL**

Cod.	Taglia	Colore	Umv
95433	S**	bianco	pz
95434	M	bianco	pz
95435	L	bianco	pz
95436	XL**	bianco	pz
95437	S**	nero	pz
95438	M	nero	pz
95439	L	nero	pz
95440	XL**	nero	pz
95441	S**	quadretti neri	pz
95442	M	quadretti neri	pz
95443	L	quadretti neri	pz
95444	XL**	quadretti neri	pz



Grembiuli e parananze

Paranza e grembiuli in cotone poliestere.

Cod.	Taglia	Descrizione	Colore	Umv
91112	unica	parannanza	nero	pz
91113	unica	grembiule	nero	pz



Linea Panostyle®

Gamma abbigliamento da lavoro 65% poliestere 35% cotone.



Gilet da lavoro PANOSTYLE® M6GIL

Gilet multitasca con chiusura zip. Finitura sbieco. 6 tasche.

su ordinazione tutte le taglie da XS a 3XL

Cod.	Taglia	Colore	Umv
83714	M**	grigio/verde	pz
73715	L	grigio/verde	pz
73716	XL	grigio/verde	pz
86058	XXL**	grigio/verde	pz
86059	M**	blu/arancio	pz
73717	L	blu/arancio	pz
73718	XL	blu/arancio	pz
86060	XXL**	blu/arancio	pz

Bermuda da lavoro PANOSTYLE® M6BER

Bermuda 5 tasche con elastico in vita.

su ordinazione tutte le taglie da S a 3XL

Cod.	Taglia	Colore	Umv
75582	M**	grigio/verde	pz
73728	L	grigio/verde	pz
73729	XL	grigio/verde	pz
86061	XXL**	grigio/verde	pz
78717	M**	blu/arancio	pz
73730	L	blu/arancio	pz
73731	XL	blu/arancio	pz
75679	XXL**	blu/arancio	pz



Tuta da lavoro PANOSTYLE® M6COM

Tuta con chiusura zip sotto sbieco. Vita e polsini elasticizzati. 7 tasche.

su ordinazione tutte le taglie da XS a 3XL

Cod.	Taglia	Colore	Umv
78715	M**	grigio/verde	pz
73719	L	grigio/verde	pz
73720	XL	grigio/verde	pz
86062	XXL**	grigio/verde	pz
81756	M**	blu/arancio	pz
73721	L	blu/arancio	pz
73722	XL	blu/arancio	pz
82369	XXL**	blu/arancio	pz

Pantalone da lavoro PANOSTYLE® M6PAN

Pantalone 5 tasche (di cui 1 portametrom) con elastico in vita.

su ordinazione tutte le taglie da XS a 3XL

Cod.	Taglia	Colore	Umv
75552	M**	grigio/verde	pz
73711	L	grigio/verde	pz
73712	XL	grigio/verde	pz
78654	XXL**	grigio/verde	pz
78716	M**	blu/arancio	pz
73713	L	blu/arancio	pz
73714	XL	blu/arancio	pz
80625	XXL**	blu/arancio	pz

Salopette da lavoro PANOSTYLE® M6SAL

Salopette elastici in vita. Bretelle elastiche regolabili. 6 tasche.

su ordinazione tutte le taglie da XS a 3XL

Cod.	Taglia	Colore	Umv
86069	M**	grigio/verde	pz
73724	L	grigio/verde	pz
73725	XL	grigio/verde	pz
86070	XXL**	grigio/verde	pz
84277	M**	blu/arancio	pz
73726	L	blu/arancio	pz
73727	XL	blu/arancio	pz
81980	XXL**	blu/arancio	pz



Linea Mach Corporate

Gamma abbigliamento da lavoro 65% poliestere 35% cotone.

Pantalone da lavoro Mach Corporate

Pantalone 13 tasche (di cui 1 portametro) con elastico in vita. Ginocchia e fondo schiena rinforzati.

su ordinazione tutte le taglie da S a 3XL

Cod.	Taglia	Colore	Umv
81081	A M**	grigio ch./grigio sc.	pz
76312	L	grigio ch./grigio sc.	pz
76313	XL	grigio ch./grigio sc.	pz
78653	XXL**	grigio ch./grigio sc.	pz
81480	M**	blu/nero	pz
76314	L	blu/nero	pz
76315	XL	blu/nero	pz
81481	XXL**	blu/nero	pz

Giacca da lavoro Mach Corporate

Giacca 6 tasche. Parte bassa lati chiusa a pressione. Tasca con asola per auricolare.

su ordinazione tutte le taglie da S a 3XL

Cod.	Taglia	Colore	Umv
86087	B M**	grigio ch./grigio sc.	pz
76316	L	grigio ch./grigio sc.	pz
76317	XL	grigio ch./grigio sc.	pz
86088	XXL**	grigio ch./grigio sc.	pz
86089	M**	blu/nero	pz
76318	L	blu/nero	pz
76319	XL	blu/nero	pz
86090	XXL**	blu/nero	pz

Salopette da lavoro Mach Corporate

Salopette con bretelle elasticizzate regolabili. 10 tasche di cui 1 tasca portametro. Ginocchia e fondo schiena rinforzati.

su ordinazione tutte le taglie da S a 3XL

Cod.	Taglia	Colore	Umv
86091	C M**	grigio ch./grigio sc.	pz
76320	L	grigio ch./grigio sc.	pz
76321	XL	grigio ch./grigio sc.	pz
86092	XXL**	grigio ch./grigio sc.	pz
86093	M**	blu/nero	pz
76322	L	blu/nero	pz
76323	XL	blu/nero	pz
86094	XXL**	blu/nero	pz



Pantalone bianco da lavoro PANOSTYLE M6PAN

Pantalone bianco da lavoro, con elastico in vita. 5 tasche di cui 1 portametro.

su ordinazione tutte le taglie da S a 3XL

Cod.	Taglia	Colore	Umv
89917	D M**	bianco/grigio	pz
89918	L	bianco/grigio	pz
89919	XL	bianco/grigio	pz
89920	XXL**	bianco/grigio	pz



Salopette bianca da lavoro PANOSTYLE M6SAL

Salopette bianca da lavoro, con elastico in vita. Le bretelle elastiche sono regolabili. 6 tasche.

su ordinazione tutte le taglie da S a 3XL

Cod.	Taglia	Colore	Umv
89921	E M**	bianco/grigio	pz
89922	L	bianco/grigio	pz
89923	XL	bianco/grigio	pz
89924	XXL**	bianco/grigio	pz



IDEALE PER IMBIANCHINI

** taglie non fornibili nei tempi standard



T-shirt a maniche corte Road

T-Shirt manica corta in jersey di polycotone. Collo e bordo manica a costine elasticizzate. Fettuccia para-sudore rossa. Tasca porta cellulare sul fianco sinistro con travetta rossa.

su ordinazione tutte le taglie da S a 4XL

Cod.	Taglia	Colore	Umv
89864	M**	nero	cf 3
89865	L	nero	cf 3
89866	XL	nero	cf 3
89867	XXL**	nero	cf 3
89868	M**	blu	cf 3
89869	L	blu	cf 3
89870	XL	blu	cf 3
89871	XXL**	blu	cf 3
89872	M**	grigio scuro	cf 3
89873	L	grigio scuro	cf 3
89874	XL	grigio scuro	cf 3
89875	XXL**	grigio scuro	cf 3

Polo maniche corte Gap

Polo, manica corta, in piquet di polycotone. Collo e bordo manica a costine elasticizzate. Collo chiuso da tre bottoni in tono. Fettuccia para- sudore rossa. Tasca porta cellulare sul fianco sinistro con travetta rossa. Nastro rosso/reflex su colletto nella parte posteriore sulla manica destra.

su ordinazione tutte le taglie da S a 3XL

Cod.	Taglia	Colore	Umv
89876	M**	nero	cf 3
89877	L	nero	cf 3
89878	XL	nero	cf 3
89879	XXL**	nero	cf 3
89880	M**	blu	cf 3
89881	L	blu	cf 3
89882	XL	blu	cf 3
89883	XXL**	blu	cf 3
89884	M**	grigio scuro	cf 3
89885	L	grigio scuro	cf 3
89886	XL	grigio scuro	cf 3
89887	XXL**	grigio scuro	cf 3



Polo maniche lunghe Torino

Polo maniche lunghe con polsini bordo a coste. Maglia trapuntata 100% cotone 210 g/m².

su ordinazione tutte le taglie da S a 3XL.

Cod.	Taglia	Colore	Umv
94204	M**	nero	pz
94205	L	nero	pz
94206	XL	nero	pz
94207	XXL**	nero	pz



Bermuda da lavoro Summer

Bermuda Cargo in tela di cotone elasticizzato. Due ampie tasche anteriori, una tasca posteriore con velcro. Due ampi tasconi laterali multifunzionali. Triple cuciture, chiusura con zip frontale e bottone antigraffio. Doppio tessuto di rinforzo sulla parte posteriore. Nastro rosso/reflex su passante tubolare posteriore. Vestibilità Slim-Fit.

su ordinazione tutte le taglie da S a 3XL

Cod.	Taglia	Colore	Umv
89894	M**	nero	pz
89895	L	nero	pz
89896	XL	nero	pz
89897	XXL**	nero	pz
89898	M**	grigio	pz
89899	L	grigio	pz
89900	XL	grigio	pz
89901	XXL**	grigio	pz



Pantaloni da lavoro invernali Free

Pantalone da lavoro dotato di 8 ampie tasche + portabadge; porta martello regolabile; regolazione in vita con elastico per massimo comfort. Dettagli reflex. Struttura al cavallo rinforzata; triple cuciture. Bottone antigraffio.

su ordinazione tutte le taglie dalla 44 alla 64

Cod.	Taglia	Colore	Umv
89902	48**	nero	pz
89903	50	nero	pz
89904	52	nero	pz
89905	54	nero	pz
89906	56	nero	pz
89907	48**	grigio	pz
89908	50	grigio	pz
89909	52	grigio	pz
89910	54	grigio	pz
89911	56	grigio	pz



Jeans da lavoro Traffic

Pantalone da lavoro in tessuto jeans stretch. 2 ampie tasche anteriori con soffiotti tecnici stretch; tasca portamonete, tasca laterale portautensili, multitasca funzionale laterale con portacellulare e con portabadge a scomparsa, 2 tasche posteriori con sistema Free Pocket di cui una con chiusura di sicurezza con zip; porta martello. Insetti tecnici stretch laterali e su snodo ginocchio; regolazione vita con velcri. Triple cuciture.

su ordinazione tutte le taglie dalla 46 alla 64

Cod.	Taglia	Colore	Umv
89912	48**	blu jeans	pz
89913	50	blu jeans	pz
89914	52	blu jeans	pz
89915	54	blu jeans	pz
89916	56	blu jeans	pz



Pantaloni da lavoro World

Pantalone in tessuto U-4 (U-Power 4 way stretch) molto comodo, resistente, morbido sulla pelle, idrorepellente, traspirante. Tasche porta utensili e multifunzionali. Triple cuciture, Slim Fit.

su ordinazione tutte le taglie dalla XS a 4XL

Cod.	Taglia	Colore	Umv
94208	M**	nero	pz
94209	L	nero	pz
94210	XL	nero	pz
94211	XXL**	nero	pz



Pantaloni da lavoro Panostrpa

Pantaloni in sargia 63% poliestere 34% cotone 3% elastan. Elastico in vita. 5 tasche di cui 1 portametno.

su ordinazione tutte le taglie dalla XS al 3XL

Cod.	Taglia	Colore	Umv
86184	A	blu/arancio	pz
86185	L	blu/arancio	pz
86186	XL	blu/arancio	pz
86187	XXL**	blu/arancio	pz
86188	M**	grigio/nero	pz
86189	L	grigio/nero	pz
86190	XL	grigio/nero	pz
86191	XXL**	grigio/nero	pz



Pantaloni da lavoro Palaos PALIGPA

Pantaloni in cotone 100% con elastico in vita. 4 tasche di cui una portametno.

su ordinazione tutte le taglie da S a 3XL

Cod.	Taglia	Colore	Umv
82218	B	blu	pz
82219	XL	blu	pz
82220	L	grigio	pz
82222	XL	grigio	pz

** taglie non fornibili nei tempi standard





DELTAFLIS

Felpa Sportiva Olino in pile

Felpa sportiva con rinforzo spalle e gomiti. Polsini e parte bassa della giacca con bordo a coste. Fodera interna pile 65% poliestere 35% cotone. Rinforzi in tessuto poliestere Oxford, rivestimento poliuretano.

su ordinazione tutte le taglie da S a 3XL

Cod.	Taglia	Colore	Umv
92260	M**	grigio	pz
92261	L	grigio	pz
92262	XL	grigio	pz
92263	XXL**	grigio	pz



DELTAFLIS

Felpa sportiva Anzio

Felpa sportiva pile/cotone. Chiusura davanti con zip. Polsini e parte bassa della giacca bordo a coste. 4 tasche. Cappuccio regolabile con lacci.

su ordinazione tutte le taglie da S a 3XL

Cod.	Taglia	Colore	Umv
83968	M**	blu marino	pz
79627	L	blu marino	pz
79628	XL	blu marino	pz
84505	XXL**	blu marino	pz



DELTAFLIS

Camicia da lavoro Ruby in flanella di cotone

Camicia a maniche lunghe in flanella di cotone. Con 1 tasca.

su ordinazione tutte le taglie da S a 3XL

Cod.	Taglia	Colore	Umv
92256	M**	rosso/nero	pz
92257	L	rosso/nero	pz
92258	XL	rosso/nero	pz
92259	XXL**	rosso/nero	pz



rossini.

Felpa Skill

Felpa da lavoro con chiusura centrale con cerniera. Un taschino al petto destro chiuso con cerniera antipioggia. Due tasche inferiori. **su ordinazione tutte le taglie da XS a 3XL**

Cod.	Taglia	Colore	Umv
95395	M**	azzurro	pz
95396	L	azzurro	pz
95397	XL	azzurro	pz
95398	XXL**	azzurro	pz



Felpa Jupiter

Felpa full zip, con cappuccio regolabile. Chiusura con zip centrale impermeabile e serigrafia "U-Power". Tasche applicate con ingresso obliquo. Polsi e fondo a costine elasticizzate. Inserti in piping fluo elasticizzato. **su ordinazione tutte le taglie da S a 4XL**

Cod.	Taglia	Colore	Umv
94212	M**	blu/arancione	pz
94213	L	blu/arancione	pz
94214	XL	blu/arancione	pz
94215	XXL**	blu/arancione	pz
94216	M**	grigio/verde	pz
94217	L	grigio/verde	pz
94218	XL	grigio/verde	pz
94219	XXL**	grigio/verde	pz



Felpa Rainbow

Felpa full-zip con interno in morbido pile. Colletto alto. Chiusura centrale con zip. Polsi e fondo in tessuto elasticizzato. Cappuccio fisso regolabile. Due tasche frontali e una tasca sul petto chiuse con zip. Logo U-Power "testa di leone" tono su tono applicato su braccio destro.

su ordinazione tutte le taglie da S a 3XL

Cod.	Taglia	Colore	Umv
89925	M**	orange fluo	pz
89926	L	orange fluo	pz
89927	XL	orange fluo	pz
89928	XXL**	orange fluo	pz



Calze tecniche da lavoro

Calza da lavoro tecnica in Thermolite® con fasce stretch multidimensionali a compressione graduata tecnologia PowerFit per un'ottima termoregolazione. Tallone e punta rinforzati antiusura.

Cod.	Taglia	Colore	Umv
calza corta Air			
89888	S (36-39)	nero	cf 3
89889	M (40-43)	nero	cf 3
89890	L (44-47)	nero	cf 3
calza lunga Sky			
89891	S (36-39)	nero	cf 3
89892	M (40-43)	nero	cf 3
89893	L (44-47)	nero	cf 3



IDEALE PER CHI LAVORA IN OFFICINA, NEL SETTORE COSTRUZIONI ED EDILIZIA



Gilet Saturn

Gilet in tessuto molto comodo, resistente, morbido sulla pelle, idrorepellente e traspirante. Dotato di due tasche frontali e una tasca porta cellulare sul petto chiuse con zip. Due ampie tasche interne. Fondo sagomato, nastro reflex sul colletto nella parte posteriore.

su ordinazione tutte le taglie da S a 3XL

Cod.	Taglia	Colore	Umv
89933	M**	nero	pz
89934	L	nero	pz
89935	XL	nero	pz
89936	XXL**	nero	pz



Gilet multitasche STOCKTON3

Gilet invernale multitasche (coordinato gamma MACH 2). Chiusura zip anti-freddo. 9 tasche. Twill 65% poliestere 35% cotone 245 g/m² foderato. Fodera Taffetà poliestere imbottita.

su ordinazione tutte le taglie da S a 3XL

Cod.	Taglia	Colore	Umv
94228	M**	grigio/arancio	pz
94229	L	grigio/arancio	pz
94230	XL	grigio/arancio	pz
94231	XXL**	grigio/arancio	pz



Giacca softshell Horten2

Giacca con chiusura con zip antifreddo, cappuccio fisso e 4 tasche.

su ordinazione tutte le taglie da S a 3XL

Cod.	Taglia	Colore	Umv
89929	M**	nero/giallo	pz
89930	L	nero/giallo	pz
89931	XL	nero/giallo	pz
89932	XXL**	nero/giallo	pz



Piumino Doon

Piumino imbottito poliammide con chiusura zip anti-freddo. Fondo di maniche e parte bassa con finitura sbieco. Cappuccio fisso. 2 tasche.

su ordinazione tutte le taglie da S a 3XL

Cod.	Taglia	Colore	Umv
83881	M**	nero/rosso	pz
83608	L	nero/rosso	pz
83609	XL	nero/rosso	pz
86125	XXL**	nero/rosso	pz



Giacca invernale Spock

Giacca ibrida idrorepellente traspirante e antivento estremamente versatile e ideale per chi svolge lavori dinamici in ambienti freddi o medio temperati senza però rinunciare alla libertà di movimento. Chiusura centrale con zip impermeabile. Cappuccio fisso e regolabile, polsini elasticizzati. Piumino trapuntato con tecnologia seamless. Fondo sagomato e piping fluo su schiena. Logo U-Power toni su tono.

su ordinazione tutte le taglie da S a 4XL

Cod.	Taglia	Colore	Umv
94220	M**	nero/giallo	pz
94221	L	nero/giallo	pz
94222	XL	nero/giallo	pz
94223	XXL**	nero/giallo	pz
94224	M**	grigio/verde	pz
94225	L	grigio/verde	pz
94226	XL	grigio/verde	pz
94227	XXL**	grigio/verde	pz



Giaccone Snow

Giaccone dotato di due ampie tasche sul petto con pattina e chiusura con velcro, tasca Napoleone, cappuccio fisso regolabile. Tessuto di rinforzo in corrispondenza della parte bassa posteriore. Polsini in resistente costina elasticizzata zip YKK.



Cod.	Taglia	Colore	Umv
89945	M**	grigio	pz
89946	L	grigio	pz
89947	XL	grigio	pz
89948	XXL**	grigio	pz



new

rossini.

Giubbotto softshell Smarty

Giubbotto softshell con chiusura anteriore con cerniera centrale anti-pioggia, cappuccio staccabile, pratico foro in silicone per cuffie. Taschino a filetto al petto con cerniera. Insetti di colore a contrasto.

su ordinazione tutte le taglie da S a 4XL

Cod.	Taglia	Colore	Umv
95399	M**	grigio	pz
95400	L	grigio	pz
95401	XL	grigio	pz
95402	XXL**	grigio	pz



EN342
0,273m² K/W (B),2.X



Parka per freddo estremo Helsinki2

Parka in poliestere, rivestimento pvc, adatto a freddi estremi (-20°C) con cuciture impermeabili. Chiusura zip anti-freddo sotto bavero stringente e a pressione. Vita regolabile tramite elastico. 4 tasche.

su ordinazione tutte le taglie da S a 3XL

Cod.	Taglia	Colore	Umv
88813	M**	blu	pz
88814	L	blu	pz
88815	XL	blu	pz
88816	XXL**	blu	pz



Giacca Softshell Quick

Soft Shell traspirante, tasca su petto con chiusura zip portacellulare e tecnologia Free Sound; tessuto di rinforzo in polyoxford nella parte bassa posteriore; cappuccio regolabile e staccabile con visiera in tessuto reflex.

su ordinazione tutte le taglie da S a 3XL

Cod.	Taglia	Colore	Umv
89941	M**	nero/blu	pz
89942	L	nero/blu	pz
89943	XL	nero/blu	pz
89944	XXL**	nero/blu	pz



Berretto Lena

Berretto in maglia acrilica. Taglia unica.

Cod.	Colore	Umv
92264	grigio	pz
92265	nero	pz



LEGGERO.
TERMOREGOLATORE



Sotto-abito Koldy

Completo sotto-abito: T-shirt maniche lunghe raglan. Pantalone termico. Composizione: 60% poliammide 35% Coolmax® 5% elastan. su ordinazione tutte le taglie da S a XXL

Cod.	Taglia	Colore	Umv
86124	M**	maglia termica	pz
80795	L	maglia termica	pz
80797	XL	maglia termica	pz
81724	XXL**	maglia termica	pz
86122	M**	pantalone termico	pz
80796	L	pantalone termico	pz
80798	XL	pantalone termico	pz
86123	XXL**	pantalone termico	pz



EN ISO 13688
EN381-11
classe 0



new

Giacca EPICEA 3 per boscaiolo

Giacca anti-taglio. Chiusura zip. Polsini regolabili a pressione. 2 tasche. Sargia 60% cotone 40% poliestere 290 g/m². Fodera rete poliestere con complesso anti-taglio.

Cod.	Taglia	Colore	Umv
94232	M**	verde arancio	pz
94233	L	verde arancio	pz
94234	XL	verde arancio	pz
94235	XXL**	verde arancio	pz



EN ISO 13688
EN381-5
A,1

Pantalone per boscaiolo Meleze3

Pantaloni anti-taglio. Vita regolabile tramite zip e bottone ai lati interni. Apertura tramite zip alla parte bassa. Ginocchia preformate. 6 tasche di cui 1 tasca portametro. Sargia 60% cotone 40% poliestere 290 g/m². Fodera rete poliestere con complesso anti-taglio.

Cod.	Taglia	Colore	Umv
94236	M**	verde arancio	pz
94237	L	verde arancio	pz
94238	XL	verde arancio	pz
94239	XXL**	verde arancio	pz



T-shirt Fluor

T-Shirt manica corta in 100% cotone fiammato in colori fluo. Ottenuto con fili di spessore variabile che rendono la T-Shirt estremamente confortevole, traspirante e delicata sulla pelle. Slim-Fit. Girocollo a coste. Logo ricamato tono su tono. **su ordinazione tutte le taglie da S a 4XL**

Cod.	Taglia	Colore	Umv
94244	M**	arancione	cf 3
94245	L	arancione	cf 3
94246	XL	arancione	cf 3
94247	XXL**	arancione	cf 3
94248	M**	giallo	cf 3
94249	L	giallo	cf 3
94250	XL	giallo	cf 3
94251	XXL**	giallo	cf 3
94252	M**	verde	cf 3
94253	L	verde	cf 3
94254	XL	verde	cf 3
94255	XXL**	verde	cf 3



EN343
3,1



Completo impermeabile EN304

Completo da pioggia giacca + pantalone. Poliestere con spalmatura interna ed esterna in PVC; cuciture saldate. Giacca con cappuccio fisso e chiusura zip antifreddo. Pantalone con elastico in vita e bottoni a pressione in fondo alle gambe.

Cod.	Taglia	Colore	Umv
85653	M**	giallo	pz
73746	L	giallo	pz
73747	XL	giallo	pz
84484	XXL**	giallo	pz
79068	M**	verde	pz
73748	L	verde	pz
73749	XL	verde	pz
86192	XXL**	verde	pz

Abbigliamento alta visibilità

EN ISO 20471 - Indumenti di segnalazione ad alta visibilità per uso professionale

Tale norma specifica le caratteristiche che devono possedere gli abiti di protezione il cui scopo è segnalare visivamente la presenza di colui che li indossa, al fine di individuarlo e visualizzarlo bene nelle situazioni di pericolo, in ogni condizione di luminosità, di giorno e di notte alla luce dei fari. Vi sono tre classi di abiti segnaletici. Ogni classe deve avere superfici minime di materia visibile, più elevata è la classe e più visibile è l'abito: CLASSE 3, CLASSE 2, CLASSE 1.

	CLASSE 3	CLASSE 2	CLASSE 1
Materia di base (Fluorescente)	0,80 m ²	0,50 m ²	0,14 m ²
Materia retro riflettente	0,20 m ²	0,13 m ²	0,10 m ²



EN ISO20471
3

Completo antipioggia alta visibilità Cover

Completo giacca + pantalone anti pioggia impermeabile e traspirante. Chiusura centrale con zip ricoperta da paramontura frontale. Cappuccio regolabile e scomparsa. Polsini elasticizzati.

su ordinazione tutte le taglie da S a 4XL

Cod.	Taglia	Colore	Umv
89965	M**	giallo fluo	pz
89966	L	giallo fluo	pz
89967	XL	giallo fluo	pz
89968	XXL**	giallo fluo	pz

EN ISO20471
2



T-shirt alta visibilità Glitter

T-Shirt con strisce riflettenti applicate. Collo e bordo manica in costine elasticizzate in colore blu. Fettuccia parasudore. La composizione del tessuto garantisce una buona traspirabilità aumentando il comfort. **su ordinazione tutte le taglie da S a 4XL**

Cod.	Taglia	Colore	Umv
89975	M**	giallo fluo	cf 3
89976	L	giallo fluo	cf 3
89977	XL	giallo fluo	cf 3
89978	XXL**	giallo fluo	cf 3
89979	M**	arancio fluo	cf 3
89980	L	arancio fluo	cf 3
89981	XL	arancio fluo	cf 3
89982	XXL**	arancio fluo	cf 3

** taglie non fornibili nei tempi standard

 STRETCHFABRIC



 EN ISO20471
2



Giacca Softshell alta visibilità Miky

Giacca in tessuto Softshell, stretch, traspirante, antivento e idrorepellente. Due ampie tasche frontali chiuse con zip. Tasca porta cellulare su petto con chiusura zip, cappuccio staccabile con zip, maniche preformate, coulisse antimpigliamento regolabile all'interno della tasca, polsini regolabili con velcro e polsini antivento elasticizzato con buco per il pollice. Fondo sagomato. Strisce riflettenti termo-applicate su busto e braccia zip YKK.

su ordinazione tutte le taglie da S a 4XL.

Cod.	Taglia	Colore	Umv
89949	M**	giallo fluo	pz
89950	L	giallo fluo	pz
89951	XL	giallo fluo	pz
89952	XXL**	giallo fluo	pz
89953	M**	arancio fluo	pz
89954	L	arancio fluo	pz
89955	XL	arancio fluo	pz
89956	XXL**	arancio fluo	pz



 EN ISO20471
3,2

 EN343
3,1



Parka 4in1 Optimum 2 alta visibilità

Parka 4in1 con gilet interno staccabile. Tessuto poliestere Oxford rivestimento poliuretano. Fodera fissa Taffetà poliestere. Cuciture impermeabili. Chiusura zip anti-freddo sotto bavero stringente. Cappuccio fisso. Collo foderato pile. 4 tasche. Gilet staccabile: poliestere Oxford rivestimento poliuretano con maniche staccabili pile poliestere.

su ordinazione tutte le taglie da S a 3XL.

Cod.	Taglia	Colore	Umv
86498	M**	giallo fluo	pz
86499	L	giallo fluo	pz
86500	XL	giallo fluo	pz
86501	XXL**	giallo fluo	pz
86502	M**	arancio fluo	pz
86503	L	arancio fluo	pz
86504	XL	arancio fluo	pz
86505	XXL**	arancio fluo	pz

Abbigliamento alta visibilità



 EN ISO20471
3,2



Giacca Softshell Moonlight 2 alta visibilità

Giacca in "Softshell" 100% poliestere 3 strati laminati.: traspirante, idrorepellente, malleabile, leggero e morbido. Chiusura zip antifreddo. Maniche staccabili. Parte bassa regolabile tramite elastico. Alta visibilità: Classe 3 - Colore argento - Bande a bretella e parallele. 5 tasche.

su ordinazione tutte le taglie da S a 3XL.

Cod.	Taglia	Colore	Umv
86490	M**	giallo fluo	pz
86491	L	giallo fluo	pz
86492	XL	giallo fluo	pz
86493	XXL**	giallo fluo	pz
86494	M**	arancio fluo	pz
86495	L	arancio fluo	pz
86496	XL	arancio fluo	pz
86497	XXL**	arancio fluo	pz



 EN ISO20471
3,2

 EN343
3,1



Giubbotto Reno HV alta visibilità

Giubbotto alta visibilità Oxford spalmato PU. Fodera pile poliestere. Maniche staccabili. Cuciture impermeabili. Cappuccio fisso. Collo foderato pile. Polsini e parte bassa bordo a coste.

su ordinazione tutte le taglie da S a 3XL.

Cod.	Taglia	Colore	Umv
86035	M**	giallo fluo	pz
73754	L	giallo fluo	pz
73755	XL	giallo fluo	pz
86036	XXL**	giallo fluo	pz
79138	M**	arancio fluo	pz
73756	L	arancio fluo	pz
73757	XL	arancio fluo	pz
86034	XXL**	arancio fluo	pz

 EN ISO20471
3



Felpa sportiva Astral alta visibilità

Felpa sportiva con polsini e parte bassa della felpa con bordo a coste. Bande a bretella colore argento. **su ordinazione tutte le taglie da S a 3XL.**

Cod.	Taglia	Colore	Umv
92267	M*	giallo fluo	pz
92268	L	giallo fluo	pz
92269	XL	giallo fluo	pz
92270	XXL*	giallo fluo	pz
92271	M*	arancio fluo	pz
92272	L	arancio fluo	pz
92273	XL	arancio fluo	pz
92274	XXL*	arancio fluo	pz





EN ISO20471
2



Gilet alta visibilità GILP2

Gilet in poliestere con chiusura mediante fascia auto-stringente. Strisce retro-riflettenti cucite.

Cod.	Taglia	Colore	Umv
76324	L	giallo fluo	pz
78050	XXL	giallo fluo	pz
76325	L	arancio fluo	pz
82217	XXL	arancio fluo	pz



Bretella alta visibilità Bauce2

Bretella con chiusura mediante fascia auto-stringente. Larghezza cintura e bretelle: 7,5 cm.

Cod.	Taglia	Colore	Umv
89969	unica	giallo fluo	pz
89970	unica	arancio fluo	pz

STRETCHFABRIC

EN ISO20471
2



Gilet alta visibilità Softshell Dany

Gilet in tessuto Soft Shell stretch massimo comfort, idrorepellente. Tasca portacellulare su petto con chiusura zip; coulisse antimpigliamento regolabile dall'interno tasca, fondo sagomato.

su ordinazione tutte le taglie da S a 4XL

Cod.	Taglia	Colore	Umv
89971	L	giallo fluo	pz
89972	XL	giallo fluo	pz
89973	L	arancio fluo	pz
89974	XL	arancio fluo	pz

EN ISO20471
2



Pantalone invernale alta visibilità Beacon

Pantalone dotato di 6 ampie tasche con chiusura di sicurezza a velcro. Regolazione in vita con elastico per massimo comfort.

su ordinazione tutte le taglie da S a 4XL

Cod.	Taglia	Colore	Umv
89957	M**	giallo fluo	pz
89958	L	giallo fluo	pz
89959	XL	giallo fluo	pz
89960	XXL**	giallo fluo	pz
89961	M**	arancio fluo	pz
89962	L	arancio fluo	pz
89963	XL	arancio fluo	pz
89964	XXL**	arancio fluo	pz

EN ISO20471
1



Bermuda da lavoro alta visibilità PHBE2 panostyle

Bermuda con elastico in vita. Alta visibilità, strisce colore argento. Dotato di 5 tasche.

su ordinazione tutte le taglie da S a 3XL

Cod.	Taglia	Colore	Umv
92275	M**	giallo fluo	pz
92276	L	giallo fluo	pz
92277	XL	giallo fluo	pz
92278	XXL**	giallo fluo	pz
92279	M**	arancio fluo	pz
92280	L	arancio fluo	pz
92281	XL	arancio fluo	pz
92282	XXL**	arancio fluo	pz

EN ISO20471
2

EN 14404
TIPO 2
LIVELLO 1



Pantalone alta visibilità PHPA2

Pantalone alta visibilità da lavoro 5 tasche di cui 1 portametרו. Elastico in vita.

su ordinazione tutte le taglie da S a 3XL

Cod.	Taglia	Colore	Umv
86039	M**	giallo fluo	pz
73750	L	giallo fluo	pz
73751	XL	giallo fluo	pz
86040	XXL**	giallo fluo	pz
86037	M**	arancio fluo	pz
73752	L	arancio fluo	pz
73753	XL	arancio fluo	pz
86038	XXL**	arancio fluo	pz

IDEALI PER AMBIENTI
INDUSTRIALI O PER LAVORI
ALL'APERTO



Cordoncini catarifrangenti

Cordoncino in tessuto catarifrangente con sgancio di sicurezza antisoffocamento. Dotato sia di gancio con molla che di anello. Lunghezza 55cm.

Cod.	Rif.Art.	Colore	Umv
90056	S311232	giallo neon	cf 10
90057	S311234	bianco neon	cf 10



** taglie non fornibili nei tempi standard

Cartelli segnalatori in alluminio

Cartelli di sicurezza con dimensioni e caratteristiche cromatiche e colorimetriche dei segnali conformi alle norme UNI 7543 D.Lgs 81 del 09/04/08. Cartelli in alluminio piano, adatto sia in ambienti interni che esterni con atmosfere anche molto aggressive. Buona resistenza ai solventi. Elevata resistenza e durata nel tempo grazie alle caratteristiche della stampa e dei materiali.



Cartelli con segnali di divieto

Cod.	Descrizione	LxH	Umv
76892	Proprietà privata vietato l'accesso	20x30cm	pz
76893	Vietato l'accesso ai non addetti ai lavori	27x37cm	pz
76894	Vietato fumare	27x43cm	pz
76895	Sosta vietata	20x30cm	pz
76896	È vietato depositare materiali	27x43cm	pz
76897	È vietato arrampicarsi sugli scaffali	16,6x26,2cm	pz
76898	Non usare in caso di incendio	11,5x16cm	pz
76899	Divieto di transito ai pedoni	27x37cm	pz
76900	Vietato l'uso di telefoni cellulari	16,6x23,3cm	pz
79809	Non usare acqua per spegnere incendi su parti elettriche	16,6x26,2cm	pz
79810	Vietato fumare e usare fiamme libere	16,6x23,3cm	pz

Cartelli con segnali di informazione

Cod.	Descrizione	LxH	Umv
76919	Parcheggio riservato ai condomini	20x30cm	pz
76920	Parcheggio riservato ai clienti	20x30cm	pz
76921	Attenti al cane	25x12,5cm	pz
76922	Orario di lavoro	30x20cm	pz
76923	Norme di P.Socc. infortunati	33,3x47cm	pz
85544	Area sottoposta a videosorv.	20x30cm	pz
85545	Area videosorvegliata con registrazione	20x30cm	pz
76926	Vendesi (in materiale PPL)	30x20cm	pz
76927	Affittasi (in materiale PPL)	30x20cm	pz
79824	Portata massima	30x20cm	pz
79825	Uscita	30x20cm	pz
79826	Entrata	30x20cm	pz
79827	Portate: spalla - piano	30x20cm	pz
79828	Locale quadri elettrici	30x20cm	pz



Cartelli multisimbolo

Cod.	Descrizione	LxH	Umv
79830	Impianti elettrici sotto tensione / È vietato.../È obbligatorio...	50x33,3cm	pz
79831	Lavori in corso / È vietato.../È obbligatorio	50x33,3cm	pz
79832	In caso di incendio non usare l'ascensore...	30x20cm	pz
79833	Uscita di emergenza... / Vietato depositare...	30x20cm	pz



Cartelli con segnali di pericolo

Cod.	Descrizione	LxH	Umv
76904	Lavori in corso	35x12,5cm	pz
76905	Attenzione cancello automatico	35x12,5cm	pz
76906	Attenzione carrelli in movimento	35x12,5cm	pz
76907	Attenzione corrente elettrica	35x12,5cm	pz
76908	Pericolo di caduta	35x12,5cm	pz
78763	Pericolo di incendio	35x12,5cm	pz
79822	Pericolo limite di sicurezza	35x12,5cm	pz
79823	Pericolo alta tensione	35x12,5cm	pz

Cartelli con segnali di obbligo

Cod.	Descrizione	LxH	Umv
76901	Lasciare liberi i passaggi e le uscite	35x12,5cm	pz
76902	Passaggio obbligatorio per i pedoni	35x12,5cm	pz
79811	Uscita di emergenza lasciare libero il passaggio	35x12,5cm	pz
79812	È obbligatorio proteggere gli occhi	35x12,5cm	pz
79813	È obbligatorio il casco di protezione	35x12,5cm	pz
79814	È obbligatorio proteggere le vie respiratorie	35x12,5cm	pz
79815	È obbligatorio usare i guanti protettivi	35x12,5cm	pz
79816	Calzatura di sicurezza obbligatoria	35x12,5cm	pz
79817	È obbligatorio proteggere l'udito	35x12,5cm	pz
76903	È obbligatorio usare i mezzi di protez. person.	30x20cm	pz
79818	È obbligatorio versare i rifiuti nell'apposito contenitore	35x12,5cm	pz
79819	Veicoli a passo d'uomo	50x70cm	pz
79820	Procedere a velocità di sicurezza	50x70cm	pz



Cartelli con segnali di emergenza e antincendio

Cod.	Descrizione	LxH	Umv
76909	Uscita di emergenza	25x31cm	pz
76910	Uscita di emergenza a sx	25x31cm	pz
76911	Uscita di emergenza a dx	25x31cm	pz
76912	Punto di raccolta	25x31cm	pz
76913	Pronto Soccorso	12x14,5cm	pz
76914	Cassetta di medicazione	16x21cm	pz
76915	Freccia	12x12cm	pz
76916	Estintore N°	25x31cm	pz
76917	Idrante	25x31cm	pz
76918	Pulsante allarme antincendio	12x14,5cm	pz

Cartelli segnalatori in polionda

COGNOME DI:		PROV. DI:	
NUMERO DI IDENTIFICAZIONE N°:			
LAVORO DI:			
PROFESIONE:			
COMMITENTE:			
PROGETTISTA:			
DIRETTORE LAVORI:			
DIREZIONE CANTIERE:			
LAVORANTE INQUADRO:			
RESPONSABILE DELLA SICUREZZA:			
COORDINATORE DELLA PROIEZIONE:			
COORDINATORE DEI LAVORI:			
CALCOLATORE EFFETTI:			
COLLABORATORE IN CORSO OPERA:			
IMPRESA COSTRUTTRICE:		IND. S.A.A.:	
N° PRESENTI DI LAVORATORI:		N° PRESENTI DI IMPRESE E LAVORATORI AUTONOMI:	
SUBAPPALTI:			
IMPIANTO ELETTRICO:			
IMPIANTO IDRAULICO:			
IMPIANTO MECCANICO:			
IMPIANTO LAVORI:			
DATA INIZIO LAVORI:		DATA FINE LAVORI:	

Cartelli per cantiere

Cartelli in polionda Polistrong (propilene alveolare) rigidi e insensibili agli agenti atmosferici e chimici. Durevoli, igienici, idrorepellenti.

Cod.	Descrizione	LxH	Umv
76928	Cantiere specifiche dei lavori	100x67cm	pz
79834	Cantiere multisimbolo	67x100cm	pz
79835	Vietato l'accesso a persone e mezzi non autorizzati	50x67cm	pz
79836	Norme generali prevenzione infortuni	50x67cm	pz





Cartelli ed etichette

Cod.	Descrizione	Dimensioni	Umv
90417	Mantenere la distanza di 1 metro - Etich. vetrofanie	12x18cm	pz
90418	Mantenere la distanza di 1 metro - Cartello	12x18cm	pz
90419	Mantenere la distanza di 1 metro - Cartello	30x20cm	pz
90425	Come Lavarsi le mani - Etichetta	20x30cm	pz
90427	Come Lavarsi le mani - Cartello	33,3x47cm	pz
90422	Ingresso permesso ad un max di n. persone - Cartello	12x18cm	pz
90423	Ingresso permesso ad un max di n. persone - Etich. vetrofanie	12x18cm	pz
90424	Ingresso permesso ad un max di n. persone - Etich. attacca/stacca	20x30cm	pz
90430	Controllo temperatura del personale - Etich. vetrofanie	12x18cm	pz
90431	Controllo temperatura del personale - Cartello	20x30cm	pz
90432	Accesso riservato ai fornitori esterni - Etichetta	20x30cm	pz
90433	Accesso riservato ai fornitori esterni - Cartello	40x60cm	pz
90436	Obbligo uso della mascherina - Etich. vetrofanie	12x18cm	pz
90437	Obbligo uso della mascherina - Cartello	20x30cm	pz
90438	Obbligo uso della mascherina - Etichetta	20x30cm	pz
90439	Disposizioni igieniche generali - Cartello	20x30cm	pz
90440	Disposizioni igieniche generali - Etichetta	20x30cm	pz
93561	Obbligatorio il green pass - Cartello	20x30cm	pz
93562	Accesso consentito solo con il green pass - Cartello	20x30cm	pz
93563	Postazione controllo green pass - Cartello	20x30cm	pz

Segnaletica a pittogrammi da terra

Cod.	Descrizione	Dimensioni	Umv
90466	Attendi qui il tuo turno - Bollo giallo	Ø43,5cm	pz
90509	Rispetta la distanza - aspetta qui il tuo turno - Bollo rosso	Ø50cm	pz
90510	ALT! Rilevazione temperatura - Bollo giallo	Ø50cm	pz
90505	Abbiamo cura di voi - Bollo bianco	Ø50cm	pz
90507	Rispetta la distanza di sicurezza - Bollo giallo	Ø50cm	pz
92283	Mantenere la distanza di sicurezza - Bollo rosso	Ø 43 cm	pz
92284	Stop - Bollo rosso	Ø 43 cm	pz
90445	Attendere dietro la linea - Striscia adesiva	45x8cm	cf 5
90446	Mantenere la distanza di sicurezza - Striscia adesiva	90x10cm	cf 5
90463	Attenzione non entrare - solo personale autorizzato - Striscia adesiva	120x15cm	pz
90465	Distanza 1m - Striscia adesiva	120x15cm	pz
90464	Si prega di attendere dietro la linea - Striscia adesiva	120x15cm	pz
90511	Rispetta la distanza di sicurezza - Striscia adesiva	100x15cm	pz
90512	Attendere qui il proprio turno - Striscia adesiva	100x7cm	pz
90513	Rispetta la distanza di 1m - Striscia adesiva	100x15cm	pz

Linea di saponi lavamani adatti a tutti i tipi di sporco professionale



Legge n.205 del 27 /12/2017 art. 546,547 e 548 sulle MICROPLASTICHE:

Dal 1° Gennaio 2020 vietato mettere in commercio prodotti cosmetici da risciacquo ad azione esfoliante o detergente **contenenti microplastiche**.

Sporco GRASSO

Grasso, Olio, Idrocarburi, Bitume, Lubrificanti...

Sporco SECCO

Vernice, Silicone, Colla, Resina, Grafite, Erba...

Sporco LEGGERO

Adatto per Comunità, Scuole, Uffici...



GRASSO
SECCO

MacroCream

Crema lavamani con microsferi di origine vegetale. Adatta alla pulizia di sporchi pesanti. Arricchito con emollienti e con delicata profumazione fruttata.

Cod.	Rif.Art.	Contenuto	Umv
89327	00320	dispenser T-box 3Lt	pz
89328	00790	sacca ricarica T-bag 3Lt	pz

GRASSO

La Rossa in Crema

Crema lavamani rossa con microgranuli di origine minerale, arricchita con sericina emolliente e idratante. Adatta alla pulizia di sporchi pesanti. Superconcentrata.

Cod.	Rif.Art.	Contenuto	Umv
45020	00668	flacone con dosatore 1Lt	pz
45021	00397	dispenser T-box 3Lt	pz
89329	00787	sacca ricarica T-bag 3Lt	pz

GRASSO

La Rossa in Pasta

Pasta lavamani super-concentrata, arricchita con sericina emolliente e idratante. Adatta alla pulizia di sporchi pesanti.

Cod.	Rif.Art.	Contenuto	Umv
45018	00671	barattolo da 750ml	pz
45019	00672	secchiello da 5Lt	pz



Nettungel Orange

Gel lavamani con estratto d'agrumi, solventi di origine naturale e microsfere abrasive minerali. Contiene estratto di oliva come emolliente. Adatto alla pulizia di sporchi tecnici.

Cod.	Rif.Art.	Contenuto	Umv
51709	00396	dispenser T-box 5Lt	pz
89332	00792	sacca ricarica T-bag 3Lt	pz

GRASSO
SECCO



Supporti a muro

Cod.	Rif.Art.	Descrizione	Umv
88408	A 00451	T-Wall supporto a muro con leva a gomito per dispenser T-box da 3lt e da 5Lt	pz
89334	B 0310W	T-Duck supporto a muro per sacche ricarica da 3Lt	pz
57518	C 00785	T-Big dispenser a muro per sacche ricarica 3Lt	pz



GEL LAVAMANI ARRICCHITO CON MICROGRANULI



Sammy 20/S

Sapone lavamani per meccanici senza microsfere, iperconcentrato. Consente una detergenza perfetta in situazioni di sporco difficile.

Cod.	Rif.Art.	Contenuto	Umv
89330	00587	dispenser T-box 3Lt	pz

GRASSO



Lavamani Industria

Lavamani al profumo d'arancio ideale per la rimozione dello sporco grasso e ostinato dell'industria meccanica, siderurgica, chimica, ecc..

Cod	Rif.Art.	Contenuto	Umv
91502	1040	liquido - flacone 1Lt	pz
86215	1045	gel, tanica con dispenser 4,7kg	pz



IDEALE NELLA CASSETTA DEGLI ATTREZZI!



Sentry Wipes

Salviette umidificate senza risciacquo. Contiene solventi naturali e lanolina. Azione battericida. Particolarmente efficaci nell'eliminare vernici, smalti, colle, resine, grasso, inchiostri, coloranti ecc. delle mani.

Cod.	Rif.Art.	Contenuto	Umv
89333	00087	tubo da 40 salviette 15x20cm	pz

SECCO



Cyclon Lavamani limone

Rimuove dalle mani lo sporco più difficile e resistente ai normali saponi (grasso di motori, olio, nafta, ecc).

Cod.	Rif.Art.	Contenuto	Umv
31875	D6017	500gr - in pasta	pz
47327	D6019	1Kg - in pasta	pz
31876	M76057	500ml - liquido	pz
94256	D6031	250ml - fluido in tubo	pz
94257	D6032	500ml - crema in tubo	pz



CREMA IDRATANTE ED EMOLLIENTE

ProteXINS Plus

Crema protettiva delle mani contro sostanze a base acquosa.

Cod.	Rif.Art.	Contenuto	Umv
57512	52	100ml	pz

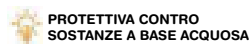

PROTETTIVA CONTRO SOSTANZE A BASE ACQUOSA

ProteXEM Rinnova

Crema idratante ed emolliente.

Cod.	Rif.Art.	Contenuto	Umv
57513	53	100ml	pz





Presidio Medico Chirurgico



Amuchina gel Xgerm

Disinfettante mani in gel antisettico, studiato per disinfettare a fondo la pelle delle mani. La sua particolare formulazione è in grado di ridurre efficacemente in pochi secondi germi e batteri presenti sulla cute. Attivo anche su virus, funghi e batteri.

Cod.	Rif.Art.	Contenuto	Umv
89364	419631	amuchina gel 80ml	pz
89365	419626	amuchina gel in dispenser 500ml	pz



Presidio Medico Chirurgico



Salviette disinfettanti Pharmaderm

Con una rapida azione battericida sulla pelle Pharmaderm è attivo contro batteri Gram + e Gram -. Pharmaderm disinfetta delicatamente permettendo una completa igiene della cute.

Cod.	Rif.Art.	Contenuto	Umv
94258	419780	confezione da 200 salviette	pz

Dispenser elettronico per Amuchina gel

Dispenser elettronico con fotocellula (sensore a infrarossi) dal design semplice ed accattivante. Dotato di contenitore interno a rabbocco, può contenere fino ad 1L di Amuchina Gel X Germ. E' possibile impostare il dosaggio dell'erogazione che è automatico e si aziona con una fotocellula. Funziona con 4 batterie stilo AA 1,5 volt (non comprese). Il dispenser può essere installato sia a parete che sulla piantana.

Cod.	Rif.Art.	Dimensione	Umv
89369	386317	dispenser L12,5xP10,5xH25,5cm capacità 1Lt	pz
89368	386310	piantana per dispenser H 160cm	pz



DA UTILIZZARE SENZA ACQUA

Amuchina Cute Spray igienizzante

Igienizzante pronto all'uso con antibatterico. È indicato per l'igiene della cute e delle mani. Da utilizzare senz'acqua.

Cod.	Rif.Art.	Descrizione	Umv
91498	419661	flacone da 200ml	pz



IGIENIZZANTI TASCABILI: CON AZIONE ANTIBATTERICA



Presidio Medico Chirurgico



Bakterio Igienizzanti tascabili

Disinfettanti a base alcolica 77%. Con azione igienizzante ed una rapida asciugatura.

Cod.	Descrizione	Contenuto	Umv
91412	gel per mani	60ml	pz
91413	spray per mani	60ml	pz
91414	spray per superfici e tessuti lavabili	150ml	pz

Sani Gel Med igienizzante mani

Disinfettante mani a base di alcol senza risciacquo. Disinfettante idroalcolico per l'antisepsi della cute. Elimina 99,9% dei batteri, funghi e virus entro 60 secondi. Con agenti idratanti. Può essere utilizzato in qualsiasi ambito: sanitario, industriale e domestico.

Cod.	Rif. Art	Contenuto	Umv
93502	1035	600ml	pz
93850	1036	tanica 5lt	pz



**EFFICACI PER L'IGIENIZZAZIONE
MA DELICATI SULLA PELLE**



Crema sapone Luxor Green Aloe

Crema di sapone profumata idratante. Deterge le mani lasciandole fresche e pulite. Con glicerina per proteggere e idratare la pelle

Cod.	Rif. Art.	Contenuto	Umv
94259	1080	1L	pz

Crema di sapone Luxor Sanitec

Sapone liquido a pH 5,5 con agenti idratanti, glicerina e antibatterico naturale. Delicato sulla pelle aiuta a proteggerla mantenendone il naturale equilibrio.

Cod.	Rif. Art.	Descrizione	Umv
86214	1020	1Lt	pz



Sapone igienizzante Sedygien Nettuno

Sapone liquido con azione igienizzante. Ideale per l'industria alimentare, ambienti sottoposti a procedure HACCP. Senza solventi né microsfere. Testato secondo la norma EN 12054. Arricchito con emollienti.

Cod.	Rif. Art.	Descrizione	Umv
67480	00507	1lt c/dispenser	pz
90917	00579	Tanica 5lt	pz



Sapone igienizzante mani Amuchina

Sapone delicato e profumato, studiato per la pulizia delle mani. È ad azione igienizzante. La formula è arricchita in Triclosan, attivo noto per le sue proprietà antibatteriche. È consigliato per operatori sanitari, ristoranti, alberghi, industrie alimentari ed uffici.

Cod.	Rif. Art.	Descrizione	Umv
91499	420011	tanica da 5Lt	pz



HACCP

SANITEC
Sapone liquido

Sapone liquido Securgerm con antibatterici Sanitec

Sapone per le mani non profumato con 2 principi attivi antibatterici Clorexidina e acido lattico. Indicato nei settori ove sia importante associare la detergenza ad una completa igiene quali ambito ospedaliero, agroalimentare, H.A.C.C.P.

Cod.	Rif. Art.	Descrizione	Umv
82741	1030	1Lt	pz
91500	1031	5Kg	pz



CON
ANTIBATTERICO

Dispenser T-Small e ricariche spray

Dispenser da muro ad erogazione spray, ricaricabile con ricariche T-S800.

- **Sendy Spray T-S** - 800ml sapone spray con glicerina.
- **Kill Plus Spray T-S** - 800ml sanitizzante senza risciacquo.

Cod.	Rif. Art.	Descrizione	Umv
73958	90400	T-Small dispenser	pz
73959	10300	Sapone Sedy Spray ric. 800ml	cf 6
73960	10500	Sanitizzante Kill Plus Spray ric. 800ml	cf 6



Lux Hand Wash professionale

Crema liquida per il lavaggio delle mani. Pulisce le mani delicatamente senza irritare la pelle lasciando un gradevole profumo.

Cod.	Rif.Art.	Contenuto	Umv
61019	7508628	tanica 5Lt	pz



Lavamani Marsiglia

Sapone liquido delicatamente profumato come una crema a pH neutro. Lascia le mani morbide e profumate adatto anche alle pelli più sensibili.

Cod.	Rif.Art.	Contenuto	Umv
61020	9ILT5MA	tanica 5Lt - marsiglia	pz
62201	9ILT5LA	tanica 5Lt - latte	pz



Puliman

Sapone liquido madreperlato ideale per uffici, ristoranti, comunità. Adatto per sporchi leggeri.

Cod.	Rif.Art.	Contenuto	Umv
45024	00260	flacone con dosatore 1Lt	pz
45025	00233	tanica da 5Lt	pz



Saponi per mani Derman

Sapone liquido concentrato, composto da detergenti in base acquosa ed agenti emollienti. Cura e lascia morbide le mani.

Cod.	Rif.Art.	Contenuto	Umv
74139	ALC576	flacone 1Lt	pz
74140	ALC575	tanica 5Lt	pz



Green Power sapone lavamani

Detergente liquido a pH fisiologico con agenti idratanti.

Cod.	Rif.Art.	Contenuto	Umv
82776	4004	dispenser 600ml	pz
82777	4006	tanica 5kg	pz



Sapone Nidra

Busta ecoricarica saponelatte idratante con la sua speciale formula arricchita con proteine del latte 100% naturali e con latte idratante, aiuta a idratare e detergere la pelle. È adatto anche ai bambini.

Cod	Rif.Art.	Descrizione	Umv
91503	186551	sacca ricarica da 1Lt	pz



Dispenser sapone Prestige

Dispenser a riempimento per sapone liquido. Erogazione a pulsante.

Cod.	Rif.Art.	Descrizione	Colore	Umv
62767	775W	L10,5x P8,0 x H15,9cm capacità 0,55Lt	bianco	pz
62768	615W	L12,8 x P11,2 x H20,5cm capacità 1Lt	bianco	pz
61083	615	L12,8xP11,2xH20,5cm capacità 1Lt	trasp./bianco	pz



SISTEMA DI EROGAZIONE AUTOMATICA CON SENSORE



HACCP

Dispenser automatico per sapone

Dispenser a riempimento con sapone liquido / gel igienizzante. Struttura in ABS. Sistema di erogazione automatica con sensore a infrarossi. Alimentazione: 4 pile AA (non comprese). Chiusura con chiave in plastica. Viteria inclusa.

Cod.	Rif.Art.	Dimensioni	Umv
79642	104055	L9,4 x P9,5 x H20,2cm capacità 0,5Lt	pz

**PER SAPONE
IN SCHIUMA**



Dispenser Basica Mousse

Distributore a riempimento con serbatoio in ABS da 750ml per sapone a schiuma. Sistema di erogazione "push". Chiusura con chiave in plastica. Kit per fissaggio a parete incluso.

Cod.	Rif.Art.	Descrizione	Umv
86216	104045	L11,4xP9,8xH21cm capacità 0,75Lt	pz
91428	85000223	sapone igienizzante mousse EcoFoam 1Lt	pz



Dispenser 855 e 924 e Piantana

1. Dispenser a riempimento per sapone liquido/gel. Fissaggio a muro o su piantana con con tasselli in dotazione. Vaschetta capacità 1 Lt, con coperchio "a tenuta". Dim: H30 cm x P20cm x L10cm.

2. Dispenser elettronico di sapone liquido/gel. Installazione a muro oppure su piantana tramite tasselli in dotazione. Dotato di bottiglia a riempimento da 1 litro. Funzionamento automatico con un sensore a infrarossi.

Dim: H26,2 cm x P14cm x L12cm. Entrambi i dispenser sono compatibili con la piantana in metallo 93421, di dim: H 145cm x P39,1 x L27,7cm.

Cod.	Dimensione	Umv
90452	1 dispenser con leva a gomito 855	pz
90454	2 dispenser automatico 924	pz
93421	Piantana in metallo H145 cm per dispenser 855 e 924	pz



**Gel igienizzanti
A PAG.52**



LUCE UV SANIFICANTE

Dispenser automatico Gelly Plus + piantana

Dispenser elettronico per sapone liquido/gel igienizzante con luce UV sanificante. Installazione a muro oppure su piantana tramite tasselli in dotazione. Dotato di bottiglia a riempimento da 1 Lt. Funzionamento automatico con sensore infrarosso che aziona l'erogazione con l'avvicinamento delle mani. Alimentazione: a batterie (4 batterie C - NON incluse).

Cod.	Dimensione	Umv
90514	dispenser automatico Gelly Plus	pz
90578	alimentatore	pz
90460	Piantana in metallo H150 cm per dispenser Gelly	pz

Piantana con dispenser

Piantana in metallo verniciato bianco con supporto per dispenser da 500ml. Altezza: 1250mm. Dimensioni supporto dispenser: 110x170mm - per dispenser diametro massimo 80mm.

Cod.	Descrizione	Umv
90399	1 supporto in metallo da parete	pz
90400	2 piantana con supporto per dispenser	pz



Sapone liquido Borotalco Nutriente

Sapone liquido offre nutrimento profondo anche per pelli secche, grazie all'Olio di Mandorla.

Cod.	Rif.Art.	Contenuto	Umv
73953	R906634	Nutriente - 250ml	pz



Neutro Roberts Extra Idratante

Sapone liquido ricco di Glicerina Naturale, che aiuta a mantenere il normale equilibrio della pelle e a prevenirne la disidratazione. Adatto anche alle pelli più sensibili.

Cod.	Rif.Art.	Contenuto	Umv
91542	R908131	200ml	cf 12
91543	R908133	ricarica da 200ml	cf 2

Neutro Roberts Antibatterico

Sapone liquido delicato con estratto al The verde dall'azione protettiva e igienizzante. Svolge un'importante azione antibatterica eliminando la maggior parte dei batteri presenti sulla pelle.

Cod.	Rif.Art.	Contenuto	Umv
91544	R908138	200ml	cf 12
91545	R908140	ricarica da 200ml	cf 2



LUX Hand Wash

Sapone liquido delicato per il lavaggio delle mani. Profumazione floreale.

Cod.	Rif.Art.	Contenuto	Umv
89352	101103113	500ml	pz



Presidio Medico Chirurgico



Sapone liquido disinfettante FreshClean

Studiato per il lavaggio antisettico delle mani e della cute. Elimina il 99,99% dei batteri. Formulazione a pH eudermico che rispetta l'equilibrio della pelle. Adatto anche per i bambini. È presidio medico chirurgico.

Cod.	Rif.Art.	Contenuto	Umv
91504	06-0245	500ml	pz



Sapone liquido Antibatterico Citrosil

Con Antibatterico Naturale, rimuove germi e batteri. Dermatologicamente testato. Profumo di limone.

Cod.	Rif.Art.	Contenuto	Umv
91505	R908155	250ml	pz



Sapone liquido profumato

Sapone liquido in dispenser dal profumo fresco e delicato.

Cod.	Rif.Art.	Contenuto	Umv
64270	91500	500ml - muschio bianco	pz
77759	91500	500ml - talco	pz



Sapone liquido Fresh & Clean gel

Saponi Gel di Frutta per l'igiene quotidiana. Profumi di frutta irresistibili e la sensazione di aiutare la pelle a mantenersi bella e vitale con le proprietà vitaminiche dei frutti.

Cod.	Rif. Art	Contenuto	Umv
94260	7-1196	Fragola e ciliegia - 300ml	pz
94261	7-1197	Mora e Mirtillo - 300ml	pz
94262	7-1198	Melagrano e Lime - 300ml	pz



IDEALE PER LA CUCINA



Sapone liquido Fresh & Clean elimina odori

Idratante con odour Neutralizer Sapone a pH fisiologico, deodora efficacemente le mani, lasciando un leggero, gradevole profumo. Ideale in cucina, è attivo contro un ampio spettro di odori, in particolare quelli alimentari come pesce, aglio, cipolla, affumicato, formaggi, ecc.

Cod.	Rif. Art	Contenuto	Umv
94263	7-1199	300ml	pz



Teli cambia bebé

Teli monouso con triplo strato, morbido da un lato e idrorepellente dall'altro. Pratici e igienici, ideali per l'utilizzo sia a casa che in viaggio.

Cod.	Rif.Art.	Dimensione	Umv
91604	3079-FB	teli da 46x68cm	cf da 4 teli

SENZA ALCOOL,
SLS, SLES, SILICONI



Salviette Natural bebé

Salviette ad azione nutriente e idratante, detergono delicatamente la pelle del bambino. Contengono Aloe Vera e Olio di Mandorla dalle note proprietà idratanti e protettive, provenienti da agricoltura biologica.

Cod.	Rif.Art.	Umv
91605	3457FB	cf da 72 salviette

99% DI
INGREDIENTI
DI ORIGINE
NATURALE



SENZA ALCOOL, SLS, SLES, SILICONI E ALLERGENI DICHIARABILI

Salviette SOS bebé pulisci ciuccio

Salviette studiate per la pulizia di ciucci, ausili pediatrici, giocattoli e oggetti che possano venire a contatto con la bocca dei bambini. Utili anche per la pulizia di viso e manine, con formula inodore e insapore, contenente estratto di zenzero e bisabololo.

Cod.	Rif.Art.	Umv
91606	3559FB	cf da 15 salviette



Presidio Medico Chirurgico



Salviette disinfettanti FreshClean

Salviette ad azione antibatterica per la disinfezione rapida della cute delle mani, del viso e delle varie parti del corpo, e in tutte quelle situazioni in cui non sia disponibile l'acqua e sia necessaria un'azione disinfettante. Indicate anche prima di iniezioni intramuscolari. Sono utili in casa e fuori. Sono Presidio Medico Chirurgico.

Cod.	Rif.Art.	Descrizione	Umv
91506	06-0242	formato astuccio	cf 20 salviette
91507	06-0244	formato astuccio	cf 60 salviette
91508	06-0243	formato barattolo da viaggio	cf 40 salviette

PERFETTE PER LA
CASA, IN VIAGGIO,
IN AUTO



Salviette igienizzanti con antibatterico

Salviette con composto igienizzante, aiutano a combattere germi e batteri, lasciando le mani igienizzate e morbide.

Cod.	Rif.Art.	Descrizione	Umv
91607	3590FC	salviette	cf 20 salviette
91608	3591FC	monodose in ast.	cf 10 bust. monodose

IGIENIZZANTI



Salviette Cotonet Aloe

Salviette milleusi rinfrescanti ultrasoffici, non contengono alcol, dermatologicamente testate. Confezione richiudibile.

Cod.	Rif.Art.	Umv
67407	3153CT01	cf 72 salviette



Salviette Intime Camomilla Roberts

Ipoallergeniche, prive di ingredienti potenzialmente aggressivi. Per una perfetta igiene intima anche fuori casa!

Cod.	Rif.Art.	Umv
70945	R906521	cf 12 salviette



Salviette struccanti

20 salviette pure visage con carbone attivo. Tessuto eco compatibile senza siliconi o alcool.

Cod.	Rif.Art.	Descrizione	Umv
91609	3584CV	3 in 1: strucca, rinfresca, tonifica	cf 20 salviette



Sapone Total Body con glicerina

Derma-detergente delicato per corpo e capelli a bassa schiumosità. Formulato per ridurre al minimo il rischio di allergie e adatto a tutti i tipi di pelle. Ideale per la completa igiene quotidiana anche nel caso della detersione assistita.

Cod.	Rif.Art.	Contenuto	Umv
94264	6030	1Lt	pz



Pantene Shampoo 3in1

- Pantene shampoo classic + balsamo + trattamento Rigenera e Protegge
- Panten shampoo antiforfora + balsamo + trattamento Rigenera e Protegge

Cod.	Descrizione	Umv
84012	Pantene Classic 3in1 225ml	pz
84066	Pantene Antiforfora 3in1 225ml	pz



Doccia Shampoo Lux 2in1

Doccia shampoo delicato, ideale per l'igiene quotidiana in alberghi, spa, centri sportivi e palestre. Fragranza leggera, altamente delicato. Certificato Nordic Swan e Ecolabel.

Cod.	Rif.Art.	Contenuto	Umv
89360	7515413	tanica 5Lt	pz



Linea cortesia per Hotel



Linea monouso saponi e detergenti

Cod.	Rif.Art.	Descrizione	Umv
91640	W3339	sapone profumato 10gr	cf 150
91641	W3331	doccia shampoo 25ml	cf 50
95327	W3336	bustina bagnodoccia 10ml	cf 150

Cuffia doccia imbustata

Cod.	Rif.Art.	Descrizione	Umv
91643	W3332	in PE trasparente	cf 50

Ciabatte in spugna

Cod.	Rif.Art.	Descrizione	Umv
91647	W4711	suola in gomma taglia unica	cf 12



Set Beauty

Cod.	Rif. Art	Descrizione	Contenuto	Umv
91644	W3333	set barba	Rasoio e crema barba monodose	cf 50
91645	W3334	set denti	spazzolino e dentifricio	cf 50
91646	W3337	set vanity	cottonfoc, dischi e lima	cf 50



Dischetti e bastoncini per l'igiene quotidiana

- Cofanetto rettangolare da 200 bastoncini in cotone microbiologicamente controllati.
- Dischetti in cotone per rimuovere velocemente e delicatamente il trucco da viso e occhi. Può essere usato anche come leva smalto.

Cod.	Rif. Art	Contenuto	Umv
91630	1605CV	bastoncini con cotone	cf 200
91631	412CV	dischi lisci e soffici	cf 100
91632	1443cv	dischi maxi tondi duoplus orlati e goffrati	cf 50



Personal Care

- Barattolo 100 bastoncini puliorecchie di carta cotonati biodegradabili.
- Busta 80 dischetti levatruccho di puro cotone.

Cod.	Rif.Art.	Descrizione	Umv
74162	0212	bastoncini puliorecchie	cf 100
74163	0208A	dischetti levatruccho	cf 80



Dentifricio AZ 75ml - Spazzolino OralB

- **AZ Protezione famiglia** - Protezione completa dalla carie. Azione remineralizzante.
- **AZ Tartar Control** - Aiuta a prevenire la formazione di placca e tartaro. Riduce le macchie di caffè, vino.
- **OralB Spazzolino** - Setole blu che scolorano con l'uso indicando quando è il momento di cambiare lo spazzolino.

Cod.	Descrizione	Umv
70949	AZ Protezione famiglia 75ml	pz
70950	AZ Tartar Control 75ml	pz
70951	OralB - spazzolino 123Indicator	pz



Trousse da viaggio OralB

Trousse da viaggio composta da 1 spazzolino + 2 dentifrici OralB da 15ml. La trousse da viaggio è ideale quando sei fuori casa per lo sport, la scuola, il lavoro.

Cod.	Descrizione	Umv
86721	Trousse OralB	pz



Crema mani Glicemille

Con ingredienti naturali, tra cui Glicerina Vegetale, Estratto di Camomilla Biologica e Vitamina E che leniscono, ammorbidiscono e proteggono la pelle.

Cod.	Rif.Art.	Descrizione	Umv
91610	182021	tubo 100ml	pz



NON UNGE E LASCIA LA PELLE IDRATATA, MORBIDA E VELLUTATA

Crema mani I Provenzali biologica Argan

Formula ricca, altamente nutriente ma dalla consistenza leggera. Si assorbe rapidamente. Contiene Acido Ialuronico dalle proprietà idratanti, Burro di Karité e Olio di Argan altamente nutrienti. Ideale per mani secche e screpolate.

Cod.	Rif.Art.	Descrizione	Umv
91611	1693	tubo 75ml	pz



Deodorante Freschezza talcata Breeze

Aiuta a regolare efficacemente la traspirazione per 48h, proteggendo delicatamente la pelle. La sua formula Invisible Care aiuta a ridurre la formazione di macchie bianche sui tessuti.

Cod.	Rif.Art.	Descrizione	Umv
91612	137521	spray 150ml	pz
91613	137921	roll on 50ml	pz



DA VIAGGIO

Gillette

- **Gillette Blu Standard** - usa&getta a 2 lame.
- **Gillette Sensor 3** - usa&getta a 3 lame.
- **Gel da barba Pelli Sensibili** - Formula leggermente profumata a base di aloe.

Cod.	Descrizione	Umv
73956	Rasoio Gillette Blu Standard	cf 5
88024	Rasoio Gillette Sensor 3	cf 3+2
70956	Gel da barba 75ml - da viaggio	pz



Stick labbra

Stick morbido che avvolge le labbra con un delicatissimo velo protettivo contro gelo e disidratazione da sole e vento. Stick 5,5ml.

Cod.	Rif.Art.	Contenuto	Umv
95028	CSLG	Argan	pz
95029	CSLM	Mandorle	pz
95030	CSLA	Aloe	pz
95031	CSLK	Karità	pz



Scotch-Brite

Spazzola levapelucchi LR1

Spazzola adesiva da 30 fogli prefustellati. Manico ergonomico e ottima scorrevolezza.

Cod.	Rif.Art.	Descrizione	Umv
47342	LR1	Spazzola 30fg	pz
47343	LR2	Ricarica 56fg	pz



Copriwater biodegradabile

Confezione pocket da 10 copriwater biodegradabili. Pratici, sterili, da portare sempre con se per garantire le esigenze personali di igiene e prevenzione.

Cod.	Rif.Art.	Umv
86218	4176	cf 10



Forbicine e Pinzetta in inox

Cod.	Rif.Art.	Descrizione	Umv
74072	4201	Forbicine per unghie	pz
74073	4202	Pinzetta Professional	pz



Bobine asciugatutto industriali *Papernet*

In pura cellulosa

Cod.	Rif.Art.	Finitura	n° veli	Colore	Dimensioni	Ø totale	n° strappi	certificazioni	Umv
70865	407565	microgoffrata	2	bianco	H23,4cm x 180mt	25cm	800		cf 2
63690	404260	microgoffrata	2	bianco	H25,7cm x 190,8mt	25cm	848		cf 2
47282	403770	goffrato onda	2	bianco	H25,7cm x 240,7mt	27cm	816		cf 2
47283	402059	microgoffrata	2	bianco	H25,7cm x 231,8mt	27cm	760		cf 2
47284	400801	liscio	2	bianco	H25,7cm x 293,4mt	25cm	815		cf 2
70866	403817	cellulosa	3	blu	H21,4cm x 190mt	30cm	500		cf 2



Bobine asciugatutto industriali *Eco Lucart*

100% in carta riciclata rigenerata

Cod.	Rif.Art.	Finitura	n° veli	Colore	Dimensioni	Ø totale	n° strappi	certificazioni	Umv
82472	851192	microgoffrata	2	bianco	H25cm x 200mt	24cm	800		cf 2
82473	851278	microgoffrata	2	bianco	H25cm x 296mt	26cm	800		cf 2



Bobine asciugatutto industriali *Speedy*

Cod.	Rif.Art.	Finitura	n° veli	Colore	Dimensioni	Ø totale	n° strappi	certificazioni	Umv
89383	852421	microgoffrata carta riciclata	2	bianco	H22,8 x 180mt	25,5cm	800		cf 2
89384	852247	microgoffrata pura cellulosa	2	bianco	H22,8 x 180mt	25,5cm	800		cf 2



Bobine asciugatutto industriali *Bulky Soft*

In cellulosa mista

Cod.	Rif.Art.	Finitura	n° veli	Colore	Dimensioni	Ø totale	n° strappi	certificazioni	Umv
82474	55927	microgoffrata	2	bianco	H24cm x 176mt	25cm	800		cf 2
82476	55750	microgoffrata	2	bianco	H26cm x 208mt	26cm	800		cf 2

Che cos'è il Tissue?

Con **TISSUE** si intendono tutti quei prodotti di carta destinati all'uso igienico-sanitario sia dai privati (linea consumer) sia nei luoghi pubblici (linea AFH - Away From Home). Con il termine Tissue si fa quindi riferimento a bobine industriali, carta igienica, rotoli da cucina, ma anche a fazzoletti, tovaglioli, lenzuolini medici ecc.



Porta bobine industriali in metallo

Cod.	Rif.Art.	Dimensioni	Umv
76342	0464G	L40 x P44 x H80cm	pz



Porta bobine industriali in ABS

Cod.	Rif.Art.	Dimensioni	Umv
61085	566	L51,5 x P47 x H91cm	pz
61086	578	portasacco	pz



Asciugamani in rotolo

srotolamento esterno



sfilo interno



Carta asciugamani in rotolo formato **Mini** o **Maxi** pronta per ogni necessità. **Caratteristica peculiare:** utilizzo a strappo con srotolamento esterno oppure a sfilo con devolgimento interno (ideale per contenere al massimo gli sprechi!). Questi asciugamani sono utilizzati in vari ambiti: bagni, cucine, magazzini, ambulatori ecc.



Asciugamani in rotolo Papernet

In pura cellulosa a srotolamento interno ed esterno

Cod.	Rif.Art.	Finitura	n° veli	Colore	Tipo	Ø totale	Dimensioni	certificazioni	Umv
76478	405788	goffrata micro	2	bianco	Mini	14cm	H21,4cm x 69mt		cf 12
75893	401596	goffrata micro	2	bianco	Maxi	19cm	H19,7cm x 137mt		cf 6

PUÒ ESSERE INSTALLATO ANCHE A PARETE



HACCP

Porta bobine industriali Wiperbox

Dispenser da banco in ABS carenato. Indicato l'utilizzo nel settore alimentare e nella ristorazione, dove è necessario attenersi alle procedure HACCP.

Cod.	Rif.Art.	Descrizione	Umv
67485	777	L36 x P31,5 x H34cm	pz



Asciugamani in rotolo Eco Lucart

100% in carta riciclata rigenerata a srotolamento interno ed esterno

Cod.	Rif.Art.	Finitura	n° veli	colore	Tipo	Ø totale	Dimensioni	certificazioni	Umv
82477	861048	goffrata micro+	2	bianco	Mini	13cm	H22,8cm x 70mt		cf 12

Porta bobine industriali in ABS

Cod.	Rif.Art.	Descrizione	Umv
61084	533	L44 x P30,5 x H25cm da muro/banco	pz



Porta bobine industriali in metallo

Cod.	Rif.Art.	Descrizione	Umv
76341	0464H	L39 x P24 x H30cm - da muro	pz



Asciugamani in rotolo Premium Bulky Soft

In pura cellulosa

Cod.	Rif.Art.	Finitura	n° veli	colore	Tipo	Ø totale	Dimensioni	certificazioni	Umv
88879	96610	goffrata micro	2	bianco	Mini	13cm	H21,5 x 60mt		cf 9



Distributore asciugamani spirale Mini

Adatto per asciugamani spirale Mini a srotolamento interno. Dotato di imbuto regolabile per carta pretagliata.

Cod.	Rif.Art.	Descrizione	Umv
64274	582	L16,6xP18,5xH29,3cm capacità Ø 15cm H22cm	pz



Distributore asciugamani spirale Maxi

Adatto per asciugamani spirale Maxi a srotolamento interno. Dotato di imbuto regolabile per carta pretagliata.

Cod.	Rif.Art.	Descrizione	Umv
61090	581	L25,6xP27,5xH33,5cm capacità Ø 24cm H24cm	pz



Asciugamani piegati

piegati a C



piegati a V



piegati a Z

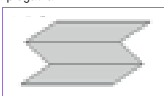

piegati a W



Piegati a C: foglio piegato in 3 parti (larghezza da piegato 9,5cm). I fogli escono piegati dal dispenser. L'erogazione non è controllata (possono uscire più fogli alla volta).

Piegati a V: foglio piegato in 2 parti (larghezza da piegato 10,5/11,5cm). I fogli escono aperti dal dispenser. L'erogazione è controllata (fuoriuscita di un foglio alla volta)

Piegati a Z: foglio piegato in 3 parti (larghezza da piegato 9,5cm). I fogli escono aperti dal dispenser. L'erogazione è controllata (fuoriuscita di un foglio alla volta)

Piegati a W: foglio piegato in 4 parti (larghezza da piegato 8cm). I fogli escono aperti dal dispenser. L'erogazione è controllata (fuoriuscita di un foglio alla volta).



Asciugamani piegati Papernet

In pura cellulosa

Cod.	Rif.Art.	Finitura	n° veli	Colore	Tipo	Dimensioni	n° fogli	certificazioni	Umv
47293	400741	goffrata micro	2	bianco	piegato a C	23x32cm	144		cf 20
47294	401793	goffrata micro	2	bianco	piegato a Z	23,4x23cm	143		cf 20
86818	409039	goffrata onda	2	bianco	piegato a V	22x21cm	266		cf 15
76479	409051	goffrata onda	2	bianco	piegato a V	24x21cm	250		cf 15
89377	417215	goffrata onda	2	bianco	piegato a V	24x21cm	150		cf 20
79643	407552	goffrata onda	2	bianco	piegato a W	20,3x32cm	100		cf 20



Asciugamani piegati Eco Lucart

100% in carta riciclata rigenerata

Cod.	Rif.Art.	Finitura	n° veli	colore	Tipo	Dimensioni	n° fogli	certificazioni	Umv
82479	864014	goffrata corda	2	bianco	piegato a Z	23,5x23cm	220		cf 18
82480	863046	goffrata corda	2	bianco	piegato a V	21x21cm	190		cf 20



Asciugamani piegati Bulky Soft

In cellulosa mista

Cod.	Rif.Art.	Finitura	n° veli	colore	Tipo	Dimensioni	n° fogli	certificazioni	Umv
82481	85560	goffrata micro	2	bianco	piegato a C	23x31cm	153		cf 20
82482	84550	goffrata micro	2	bianco	piegato a V	21x21cm	210		cf 15



Asciugamani piegati Bulky Soft

In pura cellulosa. In confezione EasyPack che può essere utilizzato come dispenser usa&getta

Cod.	Rif.Art.	Finitura	n° veli	colore	Tipo	Dimensioni	n° fogli	certificazioni	Umv
82575	83420	goffrata micro	2	bianco	piegato a Z	23x24cm	144		pz

Adatto per:



Distributore asciugamani piegati

Cod.	Rif.Art.	Descrizione	Umv
61087	593	L28 x P13,7 x H37,5cm capacità 400 fogli	pz

Adatto per:



Distributore asciugamani piegati

Cod.	Rif.Art.	Descrizione	Umv
64272	592	L28 x P13,7 x H37,5cm capacità 400 fogli	pz



Adatto per:



Distributori asciugamani piegati Basic Mini

Cod.	Rif.Art.	Descrizione	Umv
67486	104022	L25 x P9,2 x H22cm capacità 200fg	pz



Adatto per:



Distributori asciugamani piegati Basic Maxi

Cod.	Rif.Art.	Descrizione	Umv
73923	104026	L27,8 x P12,8 x H38cm capacità 500fg	pz

DRY-TECH

ASSORBIMENTO ECCELLENTE



Grazie all'innovativo ed esclusivo processo di produzione, che conferisce volume e morbidezza alla struttura della carta, Dry Tech offre il 100% in più di capacità di assorbimento e il 67% in più di resistenza rispetto alla carta tradizionale. Gamma di prodotti perfetta per tutti i luoghi di lavoro che richiedono una pulizia accurata e quotidiana.



Asciugamani in rotolo autocut DryTech

In pura cellulosa.

Cod.	Rif.Art.	Finitura	n°veli	Colore	Ø totale	Dimensioni	n° strappi	Umv
89378	407558	goffrata micro	2	bianco	18cm	H20 x 100mt	autocut	cf 6
89379	416638	goffrata micro	1	bianco	19,5cm	H19,8 x 300mt	autocut	cf 6

DIS-SOLVETECH DISSOLVIMENTO RAPIDO



Ogni anno, oltre il 50% delle aziende subisce spesso problemi e conseguenze associati a intasi nelle tubature. Da questa evidenza nasce la gamma di prodotti Dissolve Tech, realizzati con una speciale resistenza temporanea al bagnato; una soluzione tecnologica che garantisce eccellenti prestazioni del tessuto durante l'uso e che si dissolve rapidamente a contatto con l'acqua.



Asciugamani in rotolo Autocut DissolveTech

In pura cellulosa 2 veli microgoffrata. Srotolamento esterno. Privo di strappi intermedi (autocut).

Cod.	Rif.Art.	Finitura	n° veli	colore	Tipo	Ø totale	Dimensioni	Umv
74016	416598	goffrata micro	2	bianco	Maxi autocut	18cm	H19,8 x 140mt	cf 6

Asciugamani piegati DissolveTech

Asciugamani goffrati a onda a 2 veli.

Cod.	Rif.Art.	Finitura	n° veli	colore	Tipo	Dimensioni	n° fogli	certificazioni	Umv
74015	411167	goffrata onda	2	bianco	piegato a V	24x21cm	250		cf 15
79646	416617	goffrata onda	2	bianco	piegato a Z	20,3x24cm	200		cf 20

Carta igienica DissolveTech

In pura cellulosa 1 velo

Cod.	Rif.Art.	Finitura	Tipo	Dimensioni	n° strappi	Umv
89380	417803	liscia	Standard Ø 12,1cm	9,5cm x 94mt	850	cf 4
89381	416162	micro	Mini Jumbo Ø 20cm	8,9cm x 300mt	autocut	cf 12
89382	416163	micro	Maxi Jumbo Ø 25cm	8,9cm x 500mt	autocut	cf 6



ANTI BATTERICO



Adatto per:

piegati a Z

piegati a W



Distributore asciugamani piegati a Z/W

Cod.	Rif.Art.	Descrizione	Umv
79644	416148	L29 x P10,8 x H33,6cm capacità 2,5 clips (fascette)	pz



Dispenser ADVAN 884 a taglio automatico

Dispenser a taglio automatico per carta asciugamani in rotolo autocut. La carta viene tagliata automaticamente dal dispenser. Il meccanismo non ha nessun dispositivo elettrico. Ad ogni strappo il dispenser eroga un lembo di carta di circa 27 cm. Cover in ABS, utilizzo gradevole e silenzioso. Fornito con viti e tasselli per fissaggio a muro.

Cod.	Rif.Art.	Dimensioni	Umv
89635	88410	L33 x P22,1 x H 37,1cm rotoli Ø max 20cm	pz



Adatto per:

piegati a C

piegati a V

Distributore asciugamani piegati/rotolo

Cod.	Rif.Art.	Descrizione	Umv
61088	602	L30 x P19,5 H25,1cm capacità 200 fogli oppure rotolo Ø 15,5cm - H24cm	pz



Adatto per:

piegati a C

piegati a V

Distributore asciugamani piegati/rotolo

Cod.	Rif.Art.	Descrizione	Umv
64273	601	L30 x P19,5 H25,1cm capacità 200 fogli oppure rotolo Ø 15,5cm - H24cm	pz



ECONATURAL



Il futuro della sostenibilità

EcoNatural è la linea di prodotti realizzata in **Fiberpack®**, la materia prima ottenuta dal riciclo delle fibre di cellulosa presenti nei cartoni delle bevande. I prodotti realizzati in Fiberpack® sono di altissima qualità, resistenti, assorbenti morbidi. Dall'innovativo processo di produzione del Fiberpack® si ottiene una carta dalle performance eccezionali. Infatti, le fibre di cellulosa presenti nei cartoni per bevande sono di qualità paragonabile alla cellulosa vergine e, quindi, in grado di conferire al prodotto finito eccellenti doti di resistenza ed assorbenza.



Bobina asciugatutto industriale

In Fiberpack® colore avana 2 veli. Microgoffrata.

Cod.	Rif.Art.	Dimensioni	Ø totale	n° strappi	certificazioni	Umv
82483	852218	H25cm x 200mt	24cm	800	FSC, Recycled, GFT	cf 2

*** Alimentarietà parziale (solo cibi secchi) ex. Art. 27 comma 1 lettera b, DN 21.3.73 e s.m.i.



Asciugamani piegati

In Fiberpack® colore avana 2 veli. Goffrata corda.

Cod.	Rif.Art.	Tipo	Dimensioni	n° fogli	certificazioni	Umv
82484	864036P	piegato a Z	23,5x23cm	220	FSC, Recycled, GFT	cf 18
82485	863044	piegato a V	21x21cm	190	FSC, Recycled, GFT	cf 20

Tissue e dispenser

NUMERI DELLA SOSTENIBILITÀ

FAR TORNARE I CONTI ANCHE AL PIANETA

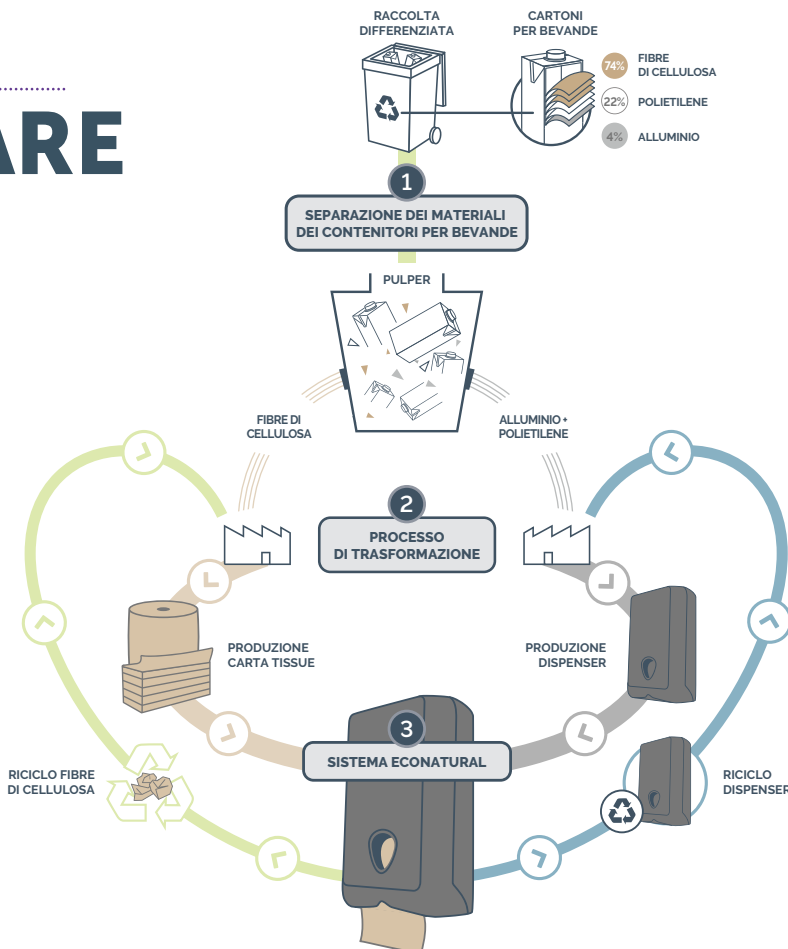
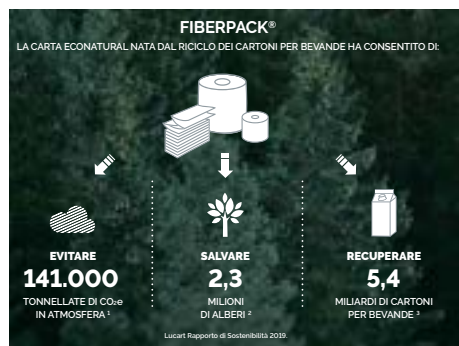



Carta igienica in rotolo Jumbo



In Fiberpack® colore avana 2 veli. Goffrata micro.

Cod.	Rif.Art.	Tipo	Dimensioni	n° strappi	certificazioni	Umv
82486	812152P	Mini Jumbo Ø18cm	H9,1cm x 150mt	405	 	cf 12
82487	812140P	Maxi Jumbo Ø 24,5cm	H9,1cm x 300mt	811	 	cf 6



Bobina Asciugatutto industriale a 3 veli

Goffrato micro.

Cod.	Rif.Art.	Dimensioni	Ø totale	n° strappi	certificazioni	Umv
91434	851217	H25cmx200mt	28cm	800	  	cf 2



 **DELICATAMENTE PROFUMATA**



Carta igienica in rotolo standard

In Fiberpack® colore avana 2 veli. Goffrata micro.

Cod.	Rif.Art.	Tipo	Dimensioni	n° strappi	certificazioni	Umv
82488	811927	Standard Ø 12,5cm	H9,5cm x 44mt	400	 	cf 4
82489	811822B	Standard Ø 10cm	H9,5cm x 19,8mt	180	 	cf 10

Linea Econatural con confezionamento in carta riciclata



Asciugamani piegati a Z

Micro onda.

Cod.	Rif.Art.	Dimensioni	n° fogli	certificazioni	Umv
91433	864075	23,5x23cm	198	  	cf 18



Rotoli Asciugatutto a 3 veli

Goffrata margherita.

Cod.	Rif.Art.	Dimensioni	Ø totale	n° strappi	certificazioni	Umv
91432	821639	H22,8cmx42mt	14,5cm	200	  	cf 2



Carta Igienica in rotolo standard

Microgoffrata.

Cod.	Rif.Art.	Dimensioni	Ø totale	n° strappi	certificazioni	Umv
91431	811C54	H9,6cmx30mt	12cm	270	  	cf 4

*** Alimentarietà parziale (solo cibi secchi) ex. Art. 27 comma 1 lettera b, DN 21.3.73 e s.m.i



LA CARTA IGIENICA ATTIVA

**COMBATTE EFFICACEMENTE
E NATURALMENTE
I BATTERI PATOGENI**
E CONCORRE ALLA PULIZIA
DELLE TUBATURE,
DEGLI IMPIANTI DI SCARICO,
DELLE ACQUE REFLUE E
DELLE FOSSE SETTICHE.



Carta igienica classica BioTech

Cod.	Rif.Art.	Descrizione	Umv
67492	409040	Ø11cm H9,5cm - 250 strappi - fascettata	cf 4rt
79645	407569	Ø10cm H9,5cm - 165 strappi - fascettata	cf 12rt
94265	407575	Ø10,20cm H9,5cm - 180 strappi - non fascettata	cf 24rt

Carta igienica Jumbo BioTech

In pura cellulosa 2 veli microoffrata. Adatta a distributori Jumbo.

Cod.	Rif.Art.	Descrizione	Umv
67490	407568	MiniJumbo - Ø19cm H9,5cm - 405 strappi - 149,85mt	cf 12rt
67491	407567	MaxiJumbo - Ø27cm H9,5cm - 811 strappi - 300mt	cf 6rt



**RISPETTA
L'AMBIENTE**



**RIDUCE GLI
INTASAMENTI**



**RIDUCE I
CATTIVI ODORI**



**RIDUCE IL
COSTO IN USO**



I formati della carta igienica

La **carta igienica** si differenzia dalle altre carte Tissue nella composizione perché è in grado di disfarsi con l'acqua e di decomporsi rapidamente nelle fosse biologiche. Esistono diversi formati di carta igienica:

- **Rotoli Standard** (linea Consumer): sono utilizzati nelle case e nei piccoli uffici, normalmente a due veli. Sono formati da 125 a 500 strappi e sono adatta ai supporti standard.
- **Rotoli Jumbo** (linea AFH - Away From Home): sono utilizzati in luoghi ad alta frequentazione. I rotoli **Maxi Jumbo** hanno lunghezze superiori a 300mt e un diametro di 25cm e oltre. I rotoli **Mini Jumbo**, adatti a piccoli dispenser hanno un diametro di 18-19cm e una lunghezza di 150/180mt.
- **Carta interfogliata** (linea AFH - Away From Home): sono utilizzati in luoghi a media frequentazione; la carta interfogliata induce l'utilizzatore a ridurre lo spreco con un consumo controllato. La carta è in foglietti 11x21cm e viene utilizzata con appositi distributori che ne garantiscono un uso igienico e adeguato.



Carta igienica in rotolo Jumbo **Papernet**

In pura cellulosa bianca a 2 veli.

Cod.	Rif.Art.	Finitura	Tipo	Dimensioni	n° strappi	certificazioni	Umv
47299	402931	liscio	Mini Jumbo Ø 19cm	H9,5cm x 185,8mt	609		cf 12
47303	402929	liscio	Maxi Jumbo Ø 26cm	H9,5cm x 371,5mt	1218		cf 6

PER ROTOLI MAXI JUMBO



Distributore carta igienica **Maxi Jumbo**

Cod.	Rif.Art.	Descrizione	Umv
67489	104005	L34,7xP13,7xH35,5cm capacità max Ø 30cm	pz



Carta igienica in rotolo Jumbo **Eco Lucart**

100% in carta riciclata rigenerata bianca a 2 veli.

Cod.	Rif.Art.	Finitura	Tipo	Dimensioni	n° strappi	certificazioni	Umv
82490	812126P	goffrata micro	Mini Jumbo Ø 19,5cm	H9,1cm x 150mt	405		cf 12
82491	812173P	goffrata micro	Maxi Jumbo Ø 25,5cm	H9,1cm x 360mt	973		cf 6

PER ROTOLI MINI JUMBO



Distributori carta igienica **Mini Jumbo**

Cod.	Rif.Art.	Descrizione	Umv
67488	104001	L28,2xP12xH29,4cm capacità max Ø 25,5cm	pz



Carta igienica in rotolo standard **Papernet**

In pura cellulosa bianca a 2 veli.

Cod.	Rif.Art.	Finitura	Tipo	Dimensioni	n° strappi	certificazioni	Umv
51785	403776	goffrata micro	Standard Ø 12cm	H9,5cm x 38,5mt	350		cf 4
69972	409054	goffrata micro	Standard Ø 11cm	H9,5cm x 21mt	190	-	cf 10
76477	402919	goffrata micro	Standard Ø 10cm	H9,5cm x 19,8mt	180		cf 18

PER ROTOLI MAXI JUMBO



Distributori carta igienica **Maxi Jumbo**

Cod.	Rif.Art.	Descrizione	Umv
76526	758	L33,5xP12,8xH33,5cm capacità max Ø 29cm	pz
76525	756	L27xP12,8xH27,3cm capacità max Ø 23cm	pz



LUCART

Carta igienica in rotolo standard Eco Lucart

100% in carta riciclata rigenerata bianca a 2 veli.

Cod.	Rif.Art.	Finitura	Tipo	Dimensioni	n° strappi	Umv
89386	811915	goffrata	Standard Ø 12cm	9,3cm x 54mt	432	cf 4
89387	811914U	goffrata micro	Standard Ø 11,8cm	9,6cm x 37,5mt	300	cf 6
89388	811911U	goffrata	Standard Ø 9,9cm	9,3cm x 20mt	160	cf 30



FASCETTATI SINGOLARMENTE



LUCART

Carta igienica in rotolo standard Eco Lucart

100% in carta riciclata rigenerata bianca a 2 veli.

Cod.	Rif.Art.	Finitura	Tipo	Dimensioni	n° strappi	Umv
82492	811438P	goffrata micro+	Standard Ø 11cm	H9,8cm x 24mt	200	cf 10
82493	811458	goffrata micro+	Standard Ø 10,2cm	H9,8cm x 22mt	200	cf 6 fascettati



Carta igienica in rotolo standard Bulky Soft

Carta bianca a 2 veli.

Cod.	Rif.Art.	Finitura	Tipo	Dimensioni	n° strappi	Umv
82494	66600	goffrata rombo	Standard Ø 10,5cm	H9,5cm x 15,2mt	145	cf 10
82495	66990	goffrata micro	Standard Ø 9,8cm	H10cm x 16,8mt	160	cf 10
82496	66440	liscio	Standard Ø 11,5cm	H10cm x 52,5mt	500	cf 4



La carta per il controllo dell'odore. Aiuta a prevenire i cattivi odori nei servizi igienici. Freshen Tech riduce oltre il 90% dei cattivi odori nei primi 20 minuti.



Carta igienica classica Freshen Tech

Cod.	Rif.Art.	Finitura	Tipo	Dimensioni	n° strappi	Umv
86230	415248	goffrata diamond	Standard 3 veli Ø 12cm	H9,5 x 25mt	230	cf 4
86231	415249	goffrata diamond	Standard 2 veli Ø 12cm	H9,5 x 33mt	300	cf 4

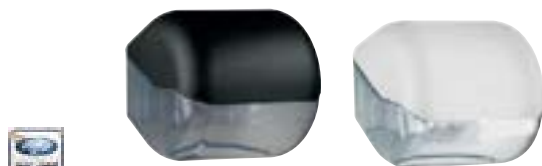

Distributore carta igienica in rotolo e in fogli

Cod.	Rif.Art.	Descrizione	Colore	Umv
73964	619-B	L15xP14,8xH14cm	bianco	pz
67396	619-N	capacità rotolo/200 fogli	nero	pz



Distributore carta igienica interfogliata

Cod.	Rif.Art.	Descrizione	Umv
61093	A 621	L15,8xP13,3xH30,7cm - capacità 500 fogli	pz
64275	B 620	L15,8xP13,3xH30,7cm - capacità 500 fogli	pz



Carta igienica interfogliata

Carta in pura cellulosa bianca a 2 veli.

Cod.	Rif.Art.	Finitura	Dimensioni	n° strappi	Umv
54975	402598	goffrata onda	11x21cm	224	cf 40



Carta igienica interfogliata BulkySoft

Carta in pura cellulosa bianca a 2 veli in Easy Bag

Cod.	Rif.Art.	Finitura	Dimensioni	n° strappi	Umv
82497	67582	goffrata diamante	11x19cm	250	cf 24



Veline Facciali

Veline facciali realizzate in pura cellulosa, ottime per detergere o asciugare quotidianamente il proprio viso con la massima delicatezza. Un prodotto volto a garantire massima igiene e a ridurre gli sprechi, grazie all'erogazione controllata dei singoli fogli. Astucci cubici in due versioni dal design elegante e professionale.

Cod.	Rif. Art	Umv
94266	419588	cf 60
94267	419583	cf 88



Fazzoletti di carta

Pacchetto da 10 fazzoletti 4 veli.

Cod.	Rif.Art.	Umv
57510	402601	cf 10



Fazzoletti Econatural

Fazzoletti in Fiberpack® (cellulosa riciclata). Pacchetto da 9 fazzoletti 4 veli. Profumati delicatamente.

Cod.	Rif.Art.	Umv
89401	843166	cf 10



Veline facciali Defend Tech

Le Veline Defend Tech sono trattate con raggi UV che inibiscono i batteri e la loro proliferazione sulla carta. Questa tecnologia assicura il massimo livello di igiene, se compariamo questo prodotto con quelli convenzionali.

Cod.	Rif.Art.	Umv
92220	415938	cf100



Veline multiuso Econatural

Veline in Fiberpack® (cellulosa riciclata). 100 veline 2 veli.

Cod.	Rif.Art.	Umv
89402	841073	cf 100



Dispenser Veline in ABS

Cod.	Rif.Art.	Dimensioni	Umv
61105	508	Dispenser L27 x P7,0 x H14cm capacità 100 veline	pz
61106	99908	Veline multiuso	cf 100



Veline multiuso in box

Veline in pura cellulosa 3 veli in comodo cubo dispenser.

Cod.	Rif.Art.	Umv
89403	841134	cf 60

PIÙ IGIENE E SICUREZZA



 UNA SELEZIONE DELLE MIGLIORI ED ESCLUSIVE TECNOLOGIE, PER INNALZARE ANCORA DI PIÙ GLI STANDARD DI IGIENE DI PRODOTTI IN CARTA, DISPENSER, SAPONI E GEL



**RISPETTA
L'AMBIENTE**



**RIMUOVE
GERMI E BATTERI**



**PIÙ IGIENE
SULLE SUPERFICI**



**PIÙ PROTEZIONE
PER LE PERSONE**

Linea Defend Tech

Asciugamani in pura cellulosa arricchiti con una formula che contrasta la carica batterica durante l'asciugatura e consente di ridurre la proliferazione di batteri nell'ambiente.

Cod.	Rif.Art.	Descrizione	Umv
90573	417816	bobina industriale 660 strappi	cf 3
90572	417815	rotolo 115mt	cf 6
90574	417820	cf 210 asciugamani piegati a V	cf 15
93035	419295	cf 100 panni 2 veli 21,6x33,25	cf 20

Dispenser bianchi Defend Tech

Cod.	Rif.Art.	Descrizione	Umv
91809	416143	per asciugamani piegati a C e V	pz
91810	416146	per carta igienica Maxi jumbo	pz
91811	416145	per carta igienica Mini Jumbo	pz
92219	416149	dispenser antibatterico sapone liquido e gel	pz
91812	416147	per carta igienica interfogliata	pz



Linea Airtech

Esclusiva tecnologia AIRLAID, che utilizza aria anziché acqua nel processo di lavorazione delle fibre di pura cellulosa, unita alla speciale trama tridimensionale, conferisce ai prodotti straordinarie capacità di assorbenza e resistenza anche bagnati. Possono avere svariati utilizzi, dalle industrie meccaniche, alle case di riposo, agli uffici per pulire le scrivanie ecc...La carta Airtech ha la stessa resistenza di un panno ed è riutilizzabile fino a 9 volte. Assorbente come una spugna: assorbe fino a 7 volte il proprio peso.



Bobina multiuso

Cod	Rif.Art.	Finitura	Dimensioni	n° strappi	Umv
91479	851270	goffrati	H24cm x 108mt	400	cf 2

LA LINEA AIRTECH È PERFETTA PER ESTETISTI E PARRUCCHIERI



Panni Beauty piegati

Panni di colore bianco, ad 1 velo. Perfetti per estetisti e parrucchieri.

Cod	Rif.Art.	Finitura	Dimensioni	n° panni	Umv
91477	853008B	goffrati	43x77cm	100	pz
91478	853007	goffrati	36x72cm	60	pz



Panni multiuso

Cod	Rif.Art.	Finitura	Dimensioni	n° panni	Umv
91480	853001B	goffrati	32x38cm	55	pz



mar plast



COME FUNZIONA: L'UTENTE, AVVICINANDO LE MANI AL DISPENSER, ATTIVA IL RILEVATORE DI PROSSIMITÀ. IL RILEVATORE METTE IN AZIONE IL TRASCINAMENTO ELETTRICO DEL ROTOLO (NR. 3 REGOLAZIONI DI LUNGHEZZA DA 25, 35 E 45 CM.); L'UTENTE SI RITROVA UN LEMBO DA TIRARE VERSO DI SÈ, CHE SI TAGLIA CON UN SEGNETTO NASCOSTO E PROTETTO SOTTO IL COPERCHIO DEL DISPENSER.



Rotoli autocut
A PAG.63



Distributore elettrico di asciugamani in rotolo Kompatto Advan

Dispenser in ABS ad erogazione con rilevatore di prossimità e trascinamento elettronico (funziona con 4 pile D). Capacità max bobina asciugamani: H220mm - Ømax 200mm. Meccanismo regolabile: lunghezza di strappo, ritardo tra un'erogazione e l'altra e range del sensore.

Cod.	Rif.Art.	Dimensioni	Umv
73995	A8752RBI	L32 x P22,4 x H40,5cm	pz
73996	A8752RNE	L32 x P22,4 x H40,5cm	pz



**COORDINATI RICICLATI
A BASSO IMPATTO AMBIENTALE**



Coordinati Replast

Tecnologia innovativa grazie alla quale gli scarti plastici ottenuti dalla lavorazione del prodotto vengono riciclati in un nuovo pellet plastico per la creazione di nuovi dispenser: una forma di riciclo avanzata che riduce l'impatto ambientale dalla creazione stessa del prodotto.

Cod.	Rif.Art.	Descrizione	Dimensioni	Umv
94884	A 891	Dispenser di sapone liquido	L11,7xP10,3 x H21,7CM - capacità 0,55lt	pz
94885	B 695	Dispenser asciugamani piegati a C o Z	L29,5xP12 x H29cm - capacità 300fogli	pz
94886	C 588	Dispenser carta igienica MAXI Jumbo	L13xP13 x H37cm - capacità Ø32cm	pz
94887	D 590	Dispenser carta igienico MINI Jumbo	L26,5xP13 x H27cm - capacità Ø22cm	pz
94888	E 620	Dispenser carta igienica interfogliata	L15xP13,3 x H 30,7cm - capacità 500fg piegati a V; 400fg piegati Z	pz
94889	F 658	Porta scopino	L9,2xP11,3 x H48cm - fissaggio a parete	pz
94890	G 742	Cestino gettacarta	L33xP22,2 x H49cm - capacità 23lt	pz
94891	H 744	Coperchio fermasacco	L33,5xP22,5 x H9cm	pz

Coordinati per area bagno



Coordinati Color Edition Soft Touch - Serie Bianca

Cod.	Rif.Art.	Descrizione	Dimensioni	Umv
73962	A 714-B	Dispenser sapone liquido	L10,2x P9,0 x H21,6cm - capacità 0,55Lt	pz
73966	B 706-B	Dispenser asciugamani piegati a C o Z	L29 x P10,5 x H305cm - capacità 250 fogli	pz
73970	C 756-B	Dispenser carta igienica Jumbo	L27 x P12,8 x H27,3cm - capacità Ø 23cm	pz
73964	D 619-B	Dispenser carta ig. in rotolo/interfogliata	L15 x P14,8 x H14cm- capacità: rotolo / 200 fogli	pz
73968	E 654-B	Portascopino da terra	L12 x P12 x H48,5cm	pz
73972	F 742-B	Cestino gettacarte	L33 x P22 x H49cm - capacità 23Lt	pz
73974	G 744-B	Coperchio per cestino gettacarta	L33,5 x P22,5 x H9,0cm	pz

Coordinati Color Edition Soft Touch - Serie Nera

Cod.	Rif.Art.	Descrizione	Umv
67393	714-N	Dispenser sapone liquido	pz
67394	706-N	Dispenser asciugamani piegati a C o Z	pz
67395	756-N	Dispenser carta igienica Jumbo	pz
67396	619-N	Dispenser carta ig. in rotolo/interfog.	pz
67397	654-N	Portascopino da terra	pz
67398	742-N	Cestino gettacarte	pz
67399	744-N	Coperchio per cestino gettacarta	pz

Accessori bagno



Linea Stone

Accessori per il bagno in ceramica effetto gomma, con finitura bianca.

Cod.	Rif.Art.	Contenuto	Dimensioni	Umv
91555	D1597082	Dispenser per sapone liquido	11,5x7,5x13cm	pz
91556	B1597083	Bicchiere	8x8x10cm	pz
91557	P1597084	Portasapone	11,5x7,5x3cm	pz

Linea Mercurio

Accessori per il bagno in ceramica effetto gomma, con finitura bianca opaca.

Cod.	Rif.Art.	Contenuto	Dimensioni	Umv
91558	D1597946	Dispenser per sapone liquido	7x7x20cm	pz
91559	B1597947	Bicchiere	7x7x12cm	pz
91560	P1597948	Portasapone	12x8,5x3cm	pz



Brinox

Linea di accessori in acciaio inox brillante, coordinati per l'area bagno.



Cod.	Rif.Art.	Descrizione	Dimensioni	Umv	
67493	A	105036	Dispenser sapone liquido 1,2Lt	L10 x P11 x H32cm - capacità 1,2lt	pz
82500	B	104036	Dispenser sapone liquido 0,5Lt	L9,5 x P10,5 x H22,5cm - capacità 0,5lt	pz
67494	C	105016	Dispenser asciugamani piegati a C o Z	L28 x P10,2 x H36,5cm - capacità ~400 fogli	pz
82499	D	105011	Dispenser asciugamani piegati a C o Z	L28 x P10,2 x H26,5cm - capacità ~200 fogli	pz
67495	E	105001	Dispenser carta igienica MiniJumbo	L26 x P12,7 x H26,5cm - capacità Ø 23cm	pz
67496	F	105006	Dispenser carta igienica MaxiJumbo	L31 x P13 x H32cm - capacità Ø 30cm	pz
67500	G	773002	Gettacarte Basic 25Lt	L30 x P20x H50cm - capacità 25Lt	pz
89206	H	105041	Portarotolo standard	L15 x P8x H9cm	pz

Asciugamani ad aria



garanzia 2 anni

Alisè - Asciugamani automatico a sensore

Economico, compatto e silenzioso asciugamani ad aria calda alimentato da un motore ad induzione. Il dryer si aziona automaticamente, erogando un copioso flusso d'aria tramite l'ampio bocchettone inferiore. Asciugatura delle mani in circa 50 secondi. Potenza totale 1800W.

Cod.	Rif.Art.	Dimensioni	Umv
89405	111500	L23,5 x P21,5 x H21,5cm	pz

PRESTAZIONI ECCELLENTE E RISPARMIO ENERGETICO LO RENDONO IDEALE PER AREE AD ELEVATA AFFLUENZA

garanzia 2 anni

RESISTENZA ATTIVABILE ON-OFF

Bayamo - Asciugamani automatico a sensore

Cover in ABS antibatterico e anti-UV bianco. Motore con resistenza elettrica e termostato di sicurezza. Attivazione automatica a sensore. Asciugatura delle mani in 8-10 secondi. Potenza totale 1900W. Display con led di monitoraggio ciclo asciugatura. Dotato di bacinella recupero acqua.

Cod.	Rif.Art.	Dimensioni	Umv
86232	160010	L30 x P22 x H68,7cm	pz



garanzia 2 anni

Zefiro Pro UV - asciugamani elettrico smart

Concepito per aree a medio-alta frequentazione, include un corpo riscaldante da 550 W, un filtro EPA ma soprattutto una lampada UV antibatterica. Il dryer è dotato di una resistenza elettrica interna. Regolazione flusso d'aria (calda o fredda) personalizzabile. All'interno una lampada UV per disinfezione del condotto di ventilazione.

Cod.	Rif.Art.	Dimensioni	Umv
94716	704500	22,1 x 15,7 x 28,5cm	pz



garanzia 2 anni

Mini Zefiro - asciugamani automatico

Il più piccolo Jet-Dryer al mondo! Profondità inferiore a 10cm. Asciugatura ultra rapida con enorme risparmio energetico! Design essenziale e cover in ABS. Funzionamento automatico. Velocità aria 200km/h, asciuga in 20sec, potenza 900W (resistenza 500W - motore 400W).

Cod.	Rif.Art.	Dimensioni	Umv
73976	704390	L15,6 x P9,95 x H23,8cm	pz

PROFONDITÀ INFERIORE A 10 CM

LA COVER ANTIVANDALO E IL TERMOSTATO DI SICUREZZA LO RENDONO IDEALE PER AREE A MEDIO-ALTA AFFLUENZA.

garanzia 2 anni

Arielimp - Asciugamani automatico a sensore

Cover in acciaio inox AISI 304 brillante antivandalo. Motore con resistenza elettrica e termostato di sicurezza. Attivazione automatica a sensore. Bocchettone girevole a 360°. Asciugatura delle mani in 25-180 secondi. Potenza totale 2500W.

Cod.	Rif.Art.	Dimensioni	Umv
86233	arielimpf	L26 x P20 x H23,5cm	pz



best price



Porta carta igienica in ABS

In ABS con viteria inclusa. Adatto per rotoli standard.

Cod.	Rif.Art.	Dimensioni	Umv
89406	104101	L17 x P9,7 x H7cm	pz



best price



Pattumiere in plastica

Pattumiere a pedale e cestino in polipropilene.

Cod.	Rif.Art.	Descrizione	Colore	Umv
70999	906103	Ø 22,5 x H21cm - 3L	bianco	pz
71000	906106	Ø 30 x H27cm - 6L	bianco	pz

FORMATO HOTEL



Pattumiere in acciaio inox

Pattumiere a pedale con base in ABS e secchio interno in plastica.

Cod.	Rif.Art.	Descrizione	Colore	Umv
76379	101030	Ø 16,8 x H26cm - 3L	inox	pz
67503	101050	Ø 20,5 x H27,8cm - 5L	inox	pz
86234	101120	Ø 25 x H39,5cm - 12L	inox	pz

SACCHI ANTIMICROBICI



Contentori igienici

Struttura in polipropilene. Apertura a "bocca di lupo" con pedale. Coperchio blocca sacco.

Cod.	Rif.Art.	Dimensioni	Umv
82587	104081	L15xP42xH47cm - 18Lt	pz

Sacchi antimicrobici profumati

Sacchi bianchi in LDPE trattati con tecnologia antimicrobica per prevenire lo sviluppo di agenti patogeni.

Cod.	Rif.Art.	Formato	Spessore	Umv
90564	130202	59x56 - 30Lt	18µ	cf 25



DURABLE

Sedile Copri Wc

In polipropilene dotato di fissaggi regolabili per adattarsi alla maggior parte dei water (distanza fori da 8,5 a 17,5cm). Colore bianco.

Cod.	Rif.Art.	Umv
70967	1809654011	pz

CON ATTACCO MURALE



Portascopini Basic

Cod.	Rif.Art.	Dimensioni	Umv
70969	104100	in ABS da terra Ø10,3xH39,5cm	pz
67505	101800	in inox da terra Ø9,8xH38cm	pz
67506	101802	in inox da muro Ø9,8xH38cm	pz

ANGOLARE



POTTER

PERFETTO

Portascopino angolare e Potter

Portascopino salvaspazio applicabile alla parete grazie allo speciale sistema di fissaggio.

Cod.	Rif.Art.	Dimensioni	Umv
79648	0087	Angolare - L13xP13xH39cm	pz
82501	0093	ricambio scopino	pz
76378	0089	Potter - in PPL da terra Ø 16 x H38cm	pz



Segnaletica adesiva A PAG.260

best price

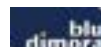

Portascopino in plastica bianca

Cod.	Rif.Art.	Dimensioni	Umv
74075	0088C	Ø14 x H40cm	pz



Portascopino Plus

Cod.	Rif.Art.	Dimensioni	Umv
61107	654	in ABS da terra - L12xP12xH48,5cm	pz
67408	658	in ABS da muro - L7,2xP15xH48cm	pz

Sacchetti igienici



SACCHETTI IN POLIETILENE

Dispenser in ABS cromato

Cod.	Rif.Art.	Descrizione	Umv
70963	130002	Dispenser L9,8 x P2,5 x H13,8cm	pz
70964	799002	Sacchetti igienici in polietilene	cf 25



SACCHETTI IN CARTA

Dispenser in ABS bianco

Cod.	Rif.Art.	Descrizione	Umv
61094	531	Dispenser L13,5 x P5,5 x H29,5cm	pz
61095	99942	Sacchetti igienici in carta	cf 200



Dispenser copriwater in ABS

Cod.	Rif.Art.	Dimensioni	Umv
61096	530	Dispenser L23 x P5,5 x H29,5cm capacità 200 copriwc	pz
93420	A99912	Copri WC	cf 200



Mensola con gancio a due ripiani

Mensola in acciaio con finitura a specchio.

Cod.	Rif.Art.	Dimensioni	Umv
91553	M 1407310	10x43xH24cm	pz



Piantana porta asciugamani

Piantana in acciaio, colore grigio tortora.

Cod.	Rif.Art.	Dimensioni	Umv
91554	P1407429/C	45x20xH69cm	pz



Asciugacapelli da hotel Yul Basic

Piccolo, ergonomico e silenzioso, l'asciugacapelli a pistola della linea Yul Basic è indicato per un uso alberghiero. Dotato di una scocca in ABS all'interno della quale si trova un motore con resistenza da 1200 W. Dispone di un pulsante a rilascio di sicurezza, un interruttore on-off sulla base a muro, due regolazioni del calore e della velocità dell'aria.

Cod.	Rif.Art.	Descrizione	Umv
82590	704000	ad aggancio frontale 9,1x14,7x15cm	pz



Sgabello bagno

Sgabello a 4 piedi componibile.

Cod.	Rif.Art.	Dimensioni	Umv
82589	560	L 33 x P33 x H39cm	pz



Carrellino multiuso Lino

Carrellino in metallo verniciato bianco con 4 ruote girevoli e 3 ripiani. Ideali in cucina, bagno, lavanderia ecc. Si assembla velocemente senza bisogno di attrezzi.

Cod.	Rif.Art.	Dimensioni	Umv
89407	16860	L43 x P30 x H80cm	pz



INFRANGIBILE ANTINFORTUNISTICO



Specchio in acrilico infrangibile

Leggero, resistente agli urti e facilissimo da applicare anche con biadesivo. Ottenuto da una resina sintetica incolore sul cui retro viene applicata una lamina metallizzata; riflette l'immagine senza distorsione. Da non applicare con silicone. Rinforzo in legno.

Cod.	Rif.Art.	Descrizione	Umv
67501	150010	40x50cm - spess.6mm	pz
67502	150011	50x70cm - spess.6mm	pz

I termini della detergenza

Igienizzazione/pulizia:

uso di detergenti privi di Presidio Medico chirurgico.

Disinfezione:

uso di disinfettanti, ovvero prodotti biocidi contenenti principi attivi autorizzati come Presidio Medico Chirurgico.

Sanificazione:

uso di procedure più ampie di disinfezione (e controllo) che riguardano anche la ventilazione, nonché luminosità, rumore e salubrità dell'ambiente di lavoro.



Presidio Medico Chirurgico



Alcool Etilico 90°

Cod.	Rif.Art.	Contenuto	Umv
67537	1A.7515	750ml	pz



Ammoniaca

Cod.	Rif.Art.	Contenuto	Umv
67539	3C.AM12	1Lt - classica	pz
64298	3C.AP12	1Lt - profumata	pz



Candeggina profumo floreale

Cod.	Rif.Art.	Contenuto	Umv
67538	3C.P12%	1Lt	pz



HACCP



Cloro attivo concentrato Tablet

Pastiglie a base di Cloro attivo concentrato, igienizzante, detergente ed elimina odori su tutte le superfici lavabili.

Cod.	Rif.Art.	Contenuto	Umv
87646	2122	500gr	pz



Presidio Medico Chirurgico

IDEALE PER LA RIMOZIONE DELLA MUFFA E LA PULIZIA DELLE FUGHE

Gel Ultra Cloro

Detergente igienizzante a base di cloro per la pulizia di tutte le superfici lavabili.

Cod.	Rif. Art.	Contenuto	Umv
89426	101102236	1Lt	pz



IDEALE PER DISINFEZIONI DI FRUTTA E VERDURA



Acqua demineralizzata

Cod.	Rif.Art.	Contenuto	Umv
66894	2H.5004	5Lt	pz

HACCP



Presidio Medico Chirurgico



Candeggina Classica

Cod.	Rif. Art.	Contenuto	Umv
89427	101102789	5Lt	pz



Presidio Medico Chirurgico



Amuchina Soluzione Disinfettante Concentrata

Soluzione disinfettante indicata per la disinfezione di frutta e verdura, per la disinfezione degli oggetti del neonato.

Cod.	Rif. Art.	Contenuto	Umv
89361	419720	500ml	pz
89362	419718	1Lt	pz

Detergenti multiuso per superfici



Ama Sgrassatore Universale

Igienizzante. Ideale per tutte le superfici dure molto attivo su grasso e sporco; rilascia gradevole profumo.

Cod.	Rif.Art.	Contenuto	Umv
61005	101065120071	limone - 750ml	pz
61006	101065000588	marsiglia - 750ml	pz



Bref Brillante Multiuso

Detergente ideale per la pulizia quotidiana di tutte le superfici lavabili della casa. La sua formula garantisce un'asciugatura ultra rapida per superfici brillanti e senza aloni.

Cod.	Rif.Art.	Contenuto	Umv
75693	2569073	750ml	pz

BATTERICIDA E VIRUCIDA



Presidio Medico Chirurgico

Amuchina superfici spray multiuso

Disinfettante ad azione battericida e virucida con sgrassatore attivo per la disinfezione di tutte le superfici trattate, (forni e fornelli, piani preparazione cibi, frigoriferi, ecc.). Per l'igiene di tutte le superfici che vengono in contatto con i neonati e bambini (fasciatoi, seggioloni, lettini, giocattoli, ecc.).

Cod.	Rif.Art.	Contenuto	Umv
91201	419628	750ml	pz



Presidio Medico Chirurgico

Linea Multi Activ Sanitec

Disinfettanti a base alcolica pronti all'uso per superfici ad uso ambientale. Contenuto 750ml.

Cod.	Rif.Art.	Descrizione	Umv
90402	1838-S	multisuperficie - profumo limone	pz
82744	18-31-S	per la cucina - non profumato	pz
91733	18-22-S	per il bagno - profumo pino	pz



Presidio Medico Chirurgico

Disinfettante sgrassatore Sani Active

Disinfettante pronto all'uso per superfici. Sgrassatore igienizzante Universale. Consigliato anche per il settore agroalimentare e sanitario.

Cod.	Rif.Art.	Contenuto	Umv
90724	1804-S	750ml	pz



Sanialc Multisuperficie

Detergente multisuperficie profumato a base alcolica per pulire e sgrassare senza risciacquare e senza lasciare aloni. Adatto per le superfici in plastica, scrivanie, computers, piastrelle, bagni, schermi TV, interni auto.

Cod.	Rif.Art.	Descrizione	Umv
90878	1030-S	750ml	pz



Presidio Medico Chirurgico

Antisapril disinfettante

Disinfettante adatto per la disinfezione di ospedali toilettes ristoranti negozi e vetrine. La soluzione di antisapril deve essere diluita nell'acqua.

Cod.	Rif.Art.	Contenuto	Umv
91735	419310	flacone da 1Lt	pz
91736	419311	tanica da 5Lt	pz



NUOVO TRIGGER UPSIDE DOWN CHE FUNZIONA SOTTOSOPRA CONSENTENDO DI ARRIVARE NEGLI ANGOLI PIÙ DIFFICILI



Presidio Medico Chirurgico

Up Side Down sgrassatore disinfettante

Superpotente contro lo sporco più ostinato adatto in cucina sui fornelli e nel frigorifero, in bagno sui sanitari e piastrelle e anche come pretrattante sui capi d'abbigliamento.

Cod.	Rif.Art.	Contenuto	Umv
93248	123810IT	600ml	pz



Presidio Medico Chirurgico

Up Side Down sgrassatore Floral

Lo Sgrassatore Universale Disinfettante Chante Clair unisce all'efficace azione sgrassante una completa disinfezione di tutte le superfici trattate rimuovendo il 99,99% dei batteri.

Cod.	Rif.Art.	Contenuto	Umv
94715	12S210IT	600ml	pz



Presidio Medico Chirurgico

Disinfettante concentrato Sani90

Composto a base di tensioattivi e agenti sinergici in base acquosa. Studiato per una frequente pulizia e disinfezione di tutte le superfici lavabili in scuole, uffici, palestre, industrie.

Cod.	Rif.Art.	Contenuto	Umv
94714	ALC1209	5lt	pz



Speed Plus

Formula studiata per la rapida eliminazione dello sporco sia grasso che secco vecchio e persistente. Particolarmente indicato per il ripristino degli involucri esterni in plastica dei computer, sulle tastiere, sulle stampanti, macchine da calcolo, telefoni.

Cod.	Rif.Art.	Contenuto	Umv
94604	ALC1199	750ml	pz



Detersolvente Deink

Detergente sgrassante specifico per la pulizia senza risciacquo e senza aloni di segni di penna, pennarello indelebile, inchiostro, timbri, graffiti, unto, grasso, colla.

Cod.	Rif.Art.	Contenuto	Umv
84070	1884-S	750ml	pz
91743	1887	5Kg	pz



Detergenti per la pulizia dei condizionatori e sistemi filtranti



Detergente sgrassante per superfici dure in metallo S6 inox

Detergente sgrassante specifico per le pulizie professionali delle superfici in acciaio, inox, rame, ottone e alluminio.

Cod.	Rif.Art.	Contenuto	Umv
94895	1875-S	750ml	pz



CONSIGLIATO PER TRATTARE FILTRI E CONDOTTI DI VENTILAZIONE DEGLI IMPIANTI DI CLIMATIZZAZIONE



Sanialc Ultra detergente alcolico per superfici e tessuti

Detergente idroalcolico ad alta concentrazione non profumato pronto all'uso. Prodotto particolarmente indicato per il trattamento di tutte le superfici di frequente contatto che necessitano un profondo livello di igiene (77% di alcool).

Cod.	Rif.Art.	Contenuto	Umv
90563	1841-S	750ml	pz



Cyclon Super Sgrassatore

Super Sgrassatore professionale adatto per sporchi bruciati e grassi. Ideale per gli esterni; può essere utilizzato per barbecue, mobili da giardino, ruote, cerchioni ecc.

Cod.	Rif.Art.	Contenuto	Umv
74581	D6012	750ml	pz



Disinfettanti per ambienti e superfici



Presidio Medico Chirurgico



Amuchina spray disinfectante per ambienti oggetti e tessuti

Con azione virucida completa, disinfetta le superfici eliminando fino al 99.9% di virus, batteri e funghi. Formula con il 70% di alcol. Indicato sia per ambienti domestici che professionali.

Cod.	Rif.Art.	Contenuto	Umv
93774	419800	400ml	pz

SPRAY A LUNGA GITTATA FINO A 4 METRI

HACCP



Sani Air Geyser Spray igienizzante ambienti

Spray alcolico igienizzante per ambienti che, grazie alla sua preziosa formula arricchita di molecole attive a base alcolica, igienizza efficacemente gli spazi, rimuove i cattivi odori e rilascia una piacevole profumazione per più di 24 ore.

Cod.	Rif.Art.	Contenuto	Umv
94495	1843	500ml	pz



Presidio Medico Chirurgico



Neo Biocid disinfectante spray

Disinfettante germicida con azione battericida e fungicida. Disinfetta e deodora ambienti quali sale degenza, ambulatori, aule scolastiche, uffici e interni auto e veicoli.

Cod.	Rif.Art.	Contenuto	Umv
91742	419361	400ml	pz



Sterilize Spray igienizzante superfici tessuti

Spray disinfectante usato nell'ambito civile e industriale. Idoneo sia su superfici sia su tessuti. Non scolora, non macchia. Contenuto di alcool > 70%. Prodotto specialistico per l'eliminazione di sporco organico nelle normali operazioni di pulizia e per controllare i valori della carica batterica su superfici e attrezzature nel settore alimentare, farmaceutico.

Cod.	Rif.Art.	Contenuto	Umv
90502	495121045	400ml	pz



Presidio Medico Chirurgico



Spray disinfectante Lavanda

Spray disinfectante in grado di eliminare fino al 99,99% di germi e batteri da tutti i tessuti d'arredo e dalle superfici difficili da lavare. Grazie alla sua fine nebulizzazione agisce in un solo gesto, senza lasciare macchie sui tessuti. Elimina i cattivi odori e, grazie alle essenze di origine vegetale, lascia un piacevole profumo.

Cod.	Rif.Art.	Contenuto	Umv
86254	M2802	300ml	pz



Detergente sgrassatore in campo alimentare

Detergente sgrassatore base acqua, biodegradabile, formulato per impiego su tutte le superfici lavabili presenti in campo alimentare. Non è infiammabile, né abrasivo. Adatto per impianti e macchinari alimentari, celle e banchi frigo.

Cod.	Rif.Art.	Contenuto	Umv
94494	C6301	750ml	pz

Sgrassatori e detergenti

HACCP



Detergente Sgrassante tecnico

Formula ad elevata azione sgrassante ed igienizzante. Pronto all'uso per il trattamento delle cappe e dei piani cottura, dei piani lavoro e griglie. Utile anche sulle superfici unte in cui sia stato richiesto uno sgrassaggio rapido e totale.

Cod.	Rif.Art.	Contenuto	Umv
91755	419768	750ml	pz

PERFETTO PER FORNI A MICROONDE, AFFETTATRICI E SUPERFICI IN ACCIAIO. NON ABRASIVO E NON PRODUCE SCHIUMA

HACCP



Igienizzante multiuso area food

Formula adatta per tutti i tipi di superficie a contatto con alimenti. Detergente igienizzante anche per le aree di produzione e confezionamento nell'industria alimentare e nella ristorazione. A rapida asciugatura.

Cod.	Rif.Art.	Contenuto	Umv
91756	419767	750ml	pz



Smac Express Sgrassatore

Nuova formula concentrata ad azione rapida in grado di sciogliere in un attimo anche lo sporco più difficile come il grasso bruciato ed incrostato.

Cod.	Rif.Art.	Contenuto	Umv
47329	M74775	650ml	pz

HACCP



Ultra Degreaser

Sgrassatore alcalino pronto all'uso per sporchi ostinati. Rimuove efficacemente grasso, olio e residui carbonizzati da tutte le superfici lavabili.

Cod.	Rif.Art.	Contenuto	Umv
82743	1810-S	limone - 750ml	pz
91759	1808-S	marsiglia - 750ml	pz

OTTIMO SU CAPPE, FORNI, GRILL, GRIGLIE

HACCP



Fornonet

Detergente alcalino schiumogeno super concentrato per forni e grill. Con pratico spruzzatore, permette di raggiungere e pulire i punti più difficili. Non idoneo su alluminio o rame.

Cod.	Rif.Art.	Contenuto	Umv
91757	1960-S	750ml	pz

ADATTO PER LA NEBULIZZAZIONE, AD AZIONE VIRUCIDA

HACCP



Presidio Medico Chirurgico



Sanimed

Detergente disinfectante concentrato, ad un'azione fungicida e battericida. Attivo contro i batteri gram-positivi, gram-negativi, funghi e muffe, degli ambienti domestici e professionali. Adatto per disinfettare superfici e attrezzature del settore agro-alimentare, alberghiero e della ristorazione.

Cod.	Rif.Art.	Contenuto	Umv
91758	1511	5kg	pz



Detergenti per le superfici del bagno



Vetril

Sgrassa a fondo senza aloni. Ideale per tutte le superfici laccate, elettrodomestici, vetri, specchi. Grazie al co-polimero silconico la superficie trattata sarà ricoperta da un film protettivo.

Cod.	Rif.Art.	Descrizione	Umv
75105	M2303	igienizzante - 650ml	pz
75106	M2302	ammoniaca - 650ml	pz



Cif Vetri e Specchi

Multiuso per vetri e tutte le superfici lavabili. Grazie alla tecnologia ONT distrugge i cattivi odori neutralizzandoli chimicamente.

Cod.	Rif.Art.	Contenuto	Umv
74138	7517905	750ml	pz



HACCP

Active Chlor

Detergente gel cloro-attivo profumato ad effetto sgrassante e igienizzante. Il prodotto in gel aderisce alle pareti verticali pulendo a fondo senza graffiare. Idoneo ai piani di lavoro HACCP, per le cucine i bagni e i lavelli.

Cod.	Rif.Art.	Contenuto	Umv
91760	1560-S	750ml	pz



Presidio Medico Chirurgico

Citrosil sgrassatore disinfettante

Sgrassa a fondo le superfici. Elimina fino al 99,99% di germi e batteri. Inoltre, grazie alle essenze di origine vegetale, lascia un fresco profumo. Fresco profumo di limone.

Cod.	Rif.Art.	Contenuto	Umv
86245	M2853	650ml	pz



Cif Bagno

Deterge e disincrosta tutte le superfici del bagno resistenti agli acidi. Elimina i depositi come grasso, sapone, striature e macchie causate dall'acqua. Distrugge i cattivi odori grazie alla tecnologia ONT.

Cod.	Rif.Art.	Contenuto	Umv
74136	7517908	750ml	pz



HACCP

Igienikal Bagno Orchidea e Melograno

Detergente disincrostante e scioglicalcare profumato; rimuove rapidamente sporco, calcare e residui di sapone da tutte le superfici senza intaccare le cromature.

Cod.	Rif.Art.	Contenuto	Umv
82745	1920-S	750ml	pz



Smac Scioglicalcare

Rimuove il 100% del calcare anche il più ostinato, tracce di sapone, sporco e ruggine. Perfetto per acciaio inox, ceramiche ecc.

Cod.	Rif.Art.	Contenuto	Umv
31864	M77974	500ml	pz



Viakal Professional

Numero uno contro il calcare. Viakal fa brillare e protegge le superfici rimuovendo a fondo le incrostazioni, anche quelle più ostinate.

Cod.	Rif.Art.	Contenuto	Umv
70991	PG007	2Lt	pz



Smac Gel con Candeggina

Unisce il potere smacchiante e igienizzante della candeggina al bicarbonato attivo per rimuovere lo sporco, igienizzare e rendere ultrabianche e brillanti tutte le superfici della casa.

Cod.	Rif.Art.	Contenuto	Umv
69932	M74724	850ml	pz



Candeggina Gel igienizzante

Sbianca, pulisce ed igienizza tutte le superfici lavabili del bagno e della cucina, distruggendo germi e batteri. Nuova formula gelatinosa.

Cod.	Contenuto	Umv
76401	1,5Lt	pz



Mastro Lindo Bagno Professional

Pulisce ed igienizza lasciando un fresco profumo. Rimuove sporco, grasso, residui di sapone dalle superfici dei sanitari e ne previene l'accumulo di calcare.

Cod.	Rif.Art.	Contenuto	Umv
70990	PG006	5Lt	pz



Cif Professionale

Sgrassante contro lo sporco tenace e delicato sulle superfici. Ideale per smalto, acciaio inox, plastica, ceramiche e tutte le superfici lavabili di bagno e cucina.

Cod.	Rif.Art.	Contenuto	Umv
61002	7508633	crema classica - 2Lt	pz
70894	101103287	cif gel candeggina - 2Lt	pz

Pulizia della postazioni di lavoro

Cif Multi Surface antistatico

Pulitore antistatico e anti-polvere per tutte le superfici. Contiene agenti antistatici che eliminano la polvere e ne rallentano la formazione. Lascia un gradevole profumo di pulito.

Cod.	Rif.Art.	Contenuto	Umv
82606	101102905	400ml	pz



**PER SUPERFICI
IN LEGNO**

Cif Crema Mobili

Pulisce, protegge e lucida tutte le superfici in legno. A base di cere, crea una pellicola trasparente che respinge la polvere e protegge dall'acqua.

Cod.	Rif.Art.	Contenuto	Umv
74137	100861325	750ml	pz



Panni pulizia
A PAG.91

Per la pulizia della tua auto

**RIMUOVE MACCHIE DI SPORCO
TENACE DA PORTIERE, RIVESTIMENTI,
POGGIATESTA E TAPETTINI**

Textile Clean per i tessuti

Schiuma detergente per la tappezzeria, tappeti, stoffe, tessuti, pelle e vinilpelle. Ridona l'aspetto originale degli interni auto. Neutralizza i cattivi odori. Adatto per gli interni auto e per l'uso domestico. La schiuma agisce da shampoo detergente evitando di bagnare le superfici. Non danneggia i materiali.

Cod.	Rif.Art.	Contenuto	Umv
91745	C7802	500ml	pz



Glass clean Pro lavacrystalli

Detergente schiumoso per vetri e visiere dei caschi. Rimuove le impronte digitali, gli insetti e i residui di sporco di grasso e catrame. Non è abrasivo, non lascia residui né aloni. Adatto per gli specchi, i vetri, le parti cromate, vinile e altre superfici in plastica. Non danneggia gomma, pitture e vernici.

Cod.	Rif.Art.	Contenuto	Umv
91746	C7602	500ml	pz



Airco Cleaner Detergente per climatizzatori

Detergente per climatizzatori di auto e impianti di condizionamento di case e uffici. Lascia un odore fresco e gradevole. Con schiuma attiva, elimina lo sgradevole odore dovuto alla contaminazione di funghi e batteri.

Cod.	Rif.Art.	Contenuto	Umv
91744	C8402	500ml	pz



Detergenza pavimenti



Bakterio detergente disinfettante Pino

Disinfettante per uso ambientale con attività battericida e fungicida. Idoneo per tutte le superfici, toglie ogni traccia di sporco ed elimina i cattivi odori.

Cod.	Rif.Art.	Contenuto	Umv
86246	1540N-S	1Lt	pz
90482	1541	5Lt	pz



**IDONEO PER
LO SPORCO PIÙ
PESANTE**



Citrosil pavimenti disinfettante Limone

Rimuove lo sporco in profondità e fa brillare le superfici. Elimina fino al 99,99% di germi e batteri. Inoltre, grazie alle essenze di origine vegetale, lascia un fresco profumo.

Cod.	Rif.Art.	Contenuto	Umv
86244	M2804	900ml	pz



Detergente Saniform Brezza Polare

Detergente profumato con Sali d'ammonio quaternario per il lavaggio di superfici dure.

Cod.	Rif.Art.	Contenuto	Umv
94896	1520N-S	1Lt	pz



**DERGHE E
DISINFETTA
IN UN SOLO
PASSAGGIO,
RIMUOVENDO
AL CONTEMPO
I CATTIVI ODORI**



Taski Clor Plus

Detergente disinfettante clorossidante ad azione detergente, sgrassante e virucida, per la pulizia e la disinfezione di pavimenti e superfici lavabili in ospedali, cliniche, case di riposo, locali pubblici ed industrie. Particolarmente indicato per la rimozione della muffa.

Cod.	Rif.Art.	Contenuto	Umv
91762	101104409	5Lt	pz



Lysoform Pavimenti

Detergente disinfettante per pavimenti in tanica da 5 litri. Elimina qualunque traccia di sporco da tutte le superfici. Attivo a bassissimi dosaggi.

Cod.	Rif.Art.	Contenuto	Umv
60996	100887662	5Lt - freschezza alpina	pz
70892	100887664	5Lt - Classico	pz



Matic Floor

Detergente alcalino concentrato, formulato per la rimozione dello sporco pesante dai pavimenti. La bassa schiumosità lo rende perfetto per l'utilizzo in macchine lavaciuga, senza dover aggiungere l'antischiuma. Pulisce lo sporco più difficile lasciando le superfici gradevolmente profumate.

Cod.	Rif.Art.	Contenuto	Umv
91763	1440	5Lt	pz





Svelto Sgrassatore Pavimenti Limone

Detergente sgrassante in tanica da 5 litri. Adatto a tutte le superfici lavabili e pavimenti duri.

Cod.	Rif.Art.	Contenuto	Umv
60997	7514364	5Lt	pz



Mastro Lindo Professional Limone

Detersivo concentrato, multiuso per superfici dure lavabili (pavimenti, pareti, porte, tavoli, cucine ecc.). Freschezza al limone.

Cod.	Rif.Art.	Contenuto	Umv
70989	PG008	5Lt	pz



Pavimenti Freschezza Floreale

Adatto a tutte le superfici lavabili e pavimenti duri, lascia alle superfici un gradevole profumo floreale.

Cod.	Rif.Art.	Contenuto	Umv
64297	150704102223	2Lt	pz



Scric Formio

Detergente igienizzante per pavimenti da 5 litri. Adatto a tutte le superfici lavabili e pavimenti duri.

Cod.	Rif.Art.	Contenuto	Umv
60998	120704810018	5Lt	pz



Igienic Floor

Detergente universale per tutte le superfici dure. Sgrassante concentrato attivo su qualsiasi tipo di sporco. Lascia le superfici brillanti e profumate a lungo. Ideale per le pulizie generali di manutenzione quotidiana.

Cod.	Rif.Art.	Contenuto	Umv
91765	1435	fiori di arancio e bergamotto - 5Lt	pz
91766	1439	pesca e gelsomino - 5Lt	pz
94897	1437	mela verde e bacche - 5lt	pz



Bref Brillante Pavimenti

Ideale per tutti i pavimenti lavabili, anche quelli più delicati come marmo, ceramica e parquet.

Cod.	Rif.Art.	Contenuto	Umv
72166	2567151	1,25Lt	pz



Cif Oxy-Gel

Gel con ossigeno attivo per pavimenti e tutte le superfici lavabili

Cod.	Rif.Art.	Contenuto	Umv
95460	7517870	5Lt	pz



Smac Tot Giallo Lavaincera

Deterge e lucida tutte le superfici pregiate in marmo, ceramica, parquet, cotto e granito.

Cod.	Rif.Art.	Contenuto	Umv
67540	M74426	1Lt	pz

SANITEC®
igiene sicura



Green Power sapone lavamani

Detergente liquido a pH fisiologico con agenti idratanti.

Cod.	Rif.Art.	Contenuto	Umv
82776	4004	dispenser 600ml	pz
82777	4006	tanica 5kg	pz



Green Power
linea di detersivi
certificati Ecolabel
per straordinari
risultati di pulizia
riducendo al minimo
l'impatto ambientale.

Detersivi e detersivi ecologici

HACCP



Green Power Piatti

Detergente lavapiatti manuale ad azione sgrassante ad alte prestazioni. Dermatologicamente testato con materie prime di origine vegetale.

Cod.	Rif.Art.	Contenuto	Umv
82778	3104	tanica 5kg	pz

HACCP



Green Power Sgrassatore

Sgrassatore professionale universale profumato potente contro lo sporco ostinato. Contiene materie prime di origine vegetale.

Cod.	Rif.Art.	Contenuto	Umv
82779	3101	trigger 750ml	pz

HACCP



Green Power Vetri

Detergente multiuso professionale per la pulizia di vetri, cristalli specchi e parti cromate. Rende le superfici brillanti e profumate di pulito senza lasciare aloni. Contiene materie prime di origine vegetale.

Cod.	Rif.Art.	Contenuto	Umv
82780	3102	trigger 750ml	pz



Green Power Softdet

Ammorbidente concentrato per bucato a mano e in lavatrice, rende i tessuti soffici e piacevoli al tatto. Grazie alla sua formula con estratto di Aloe Vera lascia i tuoi capi gradevolmente profumati a lungo.

Cod.	Rif.Art.	Contenuto	Umv
94898	3110	tanica 5lt	pz

HACCP



Green Power Scioglicalcare

Detergente disincrostante profumato scioglicalcare formulato per rimuovere sporco, calcare e residui di sapone. Con tensioattivi di derivazione naturale.

Cod.	Rif.Art.	Contenuto	Umv
82781	3103	trigger 750ml	pz



Green Power Pavimenti

Detergente sgrassante concentrato per la pulizia universale di tutti i pavimenti e superfici lavabili. Igienizza senza risciacquo. Con tensioattivi di derivazione naturale.

Cod.	Rif.Art.	Contenuto	Umv
82782	3105	tanica 5kg	pz

Ecolabel UE è il marchio di qualità ecologica dell'Unione Europea (Ecolabel UE) che contraddistingue prodotti e servizi che pur garantendo elevati standard prestazionali sono caratterizzati da un ridotto impatto ambientale durante l'intero ciclo di vita. Ecolabel UE è stato istituito nel 1992 dal Regolamento n. 880/92 ed è oggi disciplinato dal Regolamento (CE) n. 66/2010 in vigore nei 28 Paesi dell'Unione Europea e nei Paesi appartenenti allo Spazio Economico Europeo - SEE (Norvegia, Islanda, Liechtenstein). Ecolabel UE è un'etichetta ecologica volontaria basata su un sistema di criteri selettivi, definito su base scientifica, che tiene conto degli impatti ambientali dei prodotti o servizi lungo l'intero ciclo di vita ed è sottoposta a certificazione da parte di un ente indipendente (organismo competente). La prestazione ambientale è valutata su base scientifica analizzando gli impatti ambientali più significativi durante l'intero ciclo di vita del prodotto o del servizio, tenendo anche conto della durata della vita media dei prodotti e della loro riutilizzabilità/riciclabilità e della riduzione degli imballaggi e del loro contenuto di materiale riciclato.

alca DETERGENZA PROFESSIONALE



IDEALE PER LA MANUTENZIONE DELLE SUPERFICI DI LEGNO ANCHE NON VERNICIATE.

pH ○○○○○●○○○○○



pH: ○○○○○●○○○○○



pH: ○○○○○●○○○○○



Detergente Holzler Parquet

Detergente neutro per pulire, lucidare, nutrire e proteggere il parquet ed altri rivestimenti in legno anche non verniciati. Non contiene solventi, e il sapone contenuto permette un'energica rimozione dello sporco. Non occorre risciacquare.

Cod.	Rif.Art.	Contenuto	Umv
76420	ALC429	flacone 1Lt	pz

Holzler detergente legno

Detergente neutro pronto all'uso per pulire, lucidare, nutrire e proteggere i mobili e rivestimenti in legno.

Cod.	Rif.Art.	Contenuto	Umv
86250	ALC1134	trigger 750ml	pz

Linea Jazz - lavapavimenti super profumati

Miscela neutra ad alto tenore di profumo con agenti sinergici in base acquosa. Consigliata per luoghi chiusi soggetti a passaggio frequente di persone. Adatto all'uso sia manuale che a macchina senza risciacquo.

Cod.	Rif.Art.	Contenuto	Umv
86247	ALC1109	Norah (gelsomino) - 1Lt	pz
86248	ALC1107	Miles (muschio) - 1Lt	pz
86249	ALC1097	Aretha (dolce speziata) - 1Lt	pz



IDEALE PER SBIANCARE LE CERAMICHE DEL BAGNO, PER SCROSTARE E LUCIDARE LE CUCINE IN ACCIAIO DEL SETTORE RISTORAZIONE, LE SERPENTINE DELLE MACCHINE DEL CAFFÈ E DEI DISTRIBUTORI AUTOMATICI.

pH: ●○○○○○○○○○○○



Disincrostante Biacide

Uso professionale specifico per incrostazioni e ruggini. Composto ad elevata concentrazione di due specifiche sostanze acide in base acquosa. Non è corrosivo, sulle cromature agisce velocemente e si risciacqua con facilità.

Cod.	Rif.Art.	Contenuto	Umv
74147	ALC542	flacone 1Lt	pz



PROFUMAZIONE MOLTO PERSISTENTE

pH ○○○○○●○○○○○



Detergente bagno Fata Elisir

Detergente per la manutenzione delle superfici lucidabili normalmente umide, come bagni, rubinetterie, vani doccia. Elevato potere sgrassante e anticalcare. Profumazione Persistente.

Cod.	Rif.Art.	Contenuto	Umv
74149	ALC336	trigger 750ml	pz



IDEALE PER: PARTI IN PLASTICA DEI COMPUTER, TASTIERE, STAMPANTI, TELEFONI, SEDIE DA GIARDINO IN PLASTICA, TERMOSIFONI SMALTATI.

pH: ○○○○○○○○○○●



Pulitore Speed Up Limone

Pulitore specifico radicale. La formula è stata rinforzata appositamente per l'eliminazione dello sporco (sia grasso che secco) vecchio e persistente, ancorato sulle superfici lavabili e per quello depositato all'interno delle porosità.

Cod.	Rif.Art.	Contenuto	Umv
74146	ALC352	trigger 750ml	pz



pH: ○○○○○○○○○○●



Candeggina Candoral

Soluzione di ipoclorito di sodio e sostanze profumanti. Particolarmente indicato per le lavanderie come sbiancante e igienizzante. Nel settore delle pulizie viene utilizzato per l'igiene del WC e dei servizi igienici.

Cod.	Rif.Art.	Contenuto	Umv
74155	ALC995	tanica 3Lt	pz



FRAGRANZA SUPER PERSISTENTE

pH: ○○○○○●○○○○○



Detergente manutentore Jolie

Ideale per il lavaggio di pavimenti incerati e non, superfici dure in genere. Prodotto non schiumoso, adatto all'uso sia manuale che a macchina senza risciacquo; lascia le superfici brillanti e superprofumate, senza residui né aloni. Al profumo d'Oriente floreale e speziato.

Cod.	Rif.Art.	Contenuto	Umv
74144	ALC455	flacone 1Lt	pz
74145	ALC486	tanica 5Lt	pz

alca

HACCP



Detersivi e detersanti HACCP

HACCP per una pulizia professionale

Chi opera nel settore alimentare in Italia è tenuto ad adeguarsi alle normative HACCP (Hazard Analysis and Critical Control Point), ovvero una serie di misure cautelative che mirano ad assicurare ai clienti gli standard minimi di sicurezza. L'obiettivo è garantire eccellenti condizioni di pulizia e sanificazione di tutto ciò che entra o può entrare a contatto con gli alimenti. Gli operatori di questo settore devono munirsi di prodotti specifici per la pulizia professionale in grado di eliminare qualsiasi traccia di sporco e organismo batterico. I detersivi HACCP devono essere rimovibili facilmente con acqua, non devono essere un pericolo per chi li utilizza e inoltre è preferibile che siano biodegradabili. Per ogni tipo di sporco esiste il giusto tipo di detersivo che oltre a igienizzare, protegge e non danneggia le superfici.

pH: ○○○○○○●○○○○○



1

HACCP

Detergente per vetri Queen Glass

Specifico per una perfetta pulizia dei vetri, metalli, cristalli e tutte le superfici lucidabili. Anti-impronta, anti-alone e dal gradevole profumo.

Cod.	Rif.Art.	Contenuto	Umv
74148	ALC525	trigger 750ml	pz



pH ○○○○○○●○○○○○



2

Detergente Alcalino Indalim

Detergente inodore, ad alta alcalinità e con un notevole potere sgrassante. Il suo campo di applicazione è specifico per i reparti di lavorazione, di trasformazione, confezionamento e conservazione. Facilmente risciacquabile.

Cod.	Rif.Art.	Contenuto	Umv
78459	ALC861	3,5kg	pz

pH: ○○○○○○●○○○○○



3

Disinfettante Lebensan

Disinfettante concentrato per superfici dure con azione battericida e levuricida per il settore alimentare.

Cod.	Rif.Art.	Contenuto	Umv
89434	ALC1115	trigger 750ml	pz
90746	ALC1065	tanica 5Lt	pz

IDEALE PER LABORATORI DI PRODUZIONE ALIMENTARE: È NECESSARIO IL RISCACQUO



pH: ○○○○○○●○○○○○



4

Sgrassante Saniter Plus

Detergente antibatterico a base di sali di ammonio quaternari, studiato per una frequente pulizia e sanificazione di tutte le superfici, attrezzature e macchine che vengono a contatto con gli alimenti.

Cod.	Rif.Art.	Contenuto	Umv
94899	ALC1206	trigger 750ml	pz



HACCP

pH ○○○○○○●○○○○○



5

Puliforno

Pulitore alcalino per forni e piastre. La sua elevata efficacia nell'azione distaccante lo rende rapido ed idoneo anche nelle condizioni più critiche. È uno sgrassante pronto all'uso che rimuove l'untuosità e le tracce di grasso.

Cod.	Rif.Art.	Contenuto	Umv
74153	ALC566	flacone 1L	pz



6

pH: ○○○○○○●○○○○○○○

Detersivo piatti Lavalimone

Per il lavaggio a mano di piatti e stoviglie. Rimuove lo sporco e fa brillare pentole, posate e bicchieri. Profumato al limone.

Cod.	Rif.Art.	Contenuto	Umv
74154	ALC585	tanica 5Lt	pz



7

pH: ○○○○○○○○○○○○●

Detergente Lavatazzine LAVABAR

Liquido specifico per macchine lavatazzine e lavabicchieri. Deterge a fondo e non contiene fosfati. Oltre a igienizzare, riduce la formazione delle incrostazioni ed elimina le esistenti.

Cod.	Rif.Art.	Contenuto	Umv
89433	ALC851	3,5kg	pz



8

pH: ●○○○○○○○○○○○○○

Brillantante Flash

Additivo specifico per il risciacquo nel lavaggio automatico della lavastoviglie. Elimina i residui di detersivo, le macchie di calcare e facilita l'asciugatura delle stoviglie.

Cod.	Rif.Art.	Contenuto	Umv
89432	ALC593	5Lt	pz



IDEALE PER IL LAVAGGIO E DISINFESTAZIONE DI TUTTE LE SUPERFICI DURE. LA SUA AZIONE ANTIMICOTICA E FUNGICIDA LO RENDE IDONEO ANCHE PER LA DISINFESTAZIONE DI SPOGLIATOI, DOCCE, BORDO PISCINA.

pH: ○○○○○○○○○○●○○

9

Disinfettante Batigerm

Disinfettante ad alta concentrazione di Sali d'Ammonio Quaternari. Particolarmente indicato per il lavaggio e disinfezione di tutte gli ambienti ove si richieda l'applicazione dei piani di controllo dell' HACCP.

Cod.	Rif.Art.	Contenuto	Umv
74151	ALC522	tanica 5Lt	pz



pH ○○○○○○○○○○○○●

10

Sanagel

Detergente sanificante per l'industria alimentare a base di cloro attivo, a schiuma controllata. L'azione combinata dei suoi componenti garantisce un risultato immediato su un' ampia gamma di tipologie di sporco, comprese le muffe ed il grasso di origine organica. Prodotto idoneo per la pulizia di superfici a contatto con gli alimenti.

Cod.	Rif.Art.	Contenuto	Umv
78460	ALC863	tanica 3kg	pz



pH ●○○○○○○○○○○○○○

Detergente acido Net Water

Detergente acido specifico per l'igiene delle ceramiche del bagno. Elimina calcaree e macchie di ruggine. Disponibile in 2 versioni: tanica 5Lt soluzione liquida, certificato HACCP e fiasco 1Lt, formula gel per completa aderenza sulle pareti verticali consentendo una prolungata azione per sciogliere il calcare.

Cod.	Rif.Art.	Contenuto	Umv
76421	ALC539	fiasco 1Lt	pz
74150	ALC637	tanica 5Lt	pz

HACCP



Risparmio, ecologia e salvaspazio

La scelta di bustine monodose per la ricarica dei detersivi presenta molteplici ed evidenti vantaggi. Il più evidente è la riduzione del consumo di plastica e imballaggi. La facilità del trasporto, inoltre, comporta una diminuzione del traffico e dell'inquinamento atmosferico: i vantaggi a livello ambientale sono quindi molteplici. L'utilizzo di questi prodotti aumenta poi lo spazio in casa dove riporre detersivi e detergenti. L'alta concentrazione di principi attivi inoltre è sinonimo di qualità ed efficacia. Acquistare le ricariche è anche conveniente! Riducendo i costi dei flaconi, dei tappi, dei trasporti, il risparmio per il consumatore è assicurato.



Bustina Lavatrice

Miscela concentrata di tensioattivi per il lavaggio di 6-10 Kg di biancheria in lavatrice.

Cod.	Rif.Art.	Contenuto	Umv
94900	ALC1045	50ml	pz



Bustina Manutentore Bagni

Bustina superprofumata. Miscela concentrata di tensioattivi e cosolventi confezionata in bustine monouso per ottenere una soluzione da 750 mL pronta all'uso. Idonea alla pulizia quotidiana dei bagni.

Cod.	Rif.Art.	Contenuto	Umv
74158	ALC1039	50ml	pz



Bustina Lavapavimenti

Miscela concentrata di tensioattivi e cosolventi confezionata in bustine monouso per ottenere una soluzione da 1L di prodotto da diluire. Idoneo per la pulizia dei pavimenti a mano e a macchina.

Cod.	Rif.Art.	Contenuto	Umv
74160	ALC1042	50ml	pz



Bustina Sgrassatore

Miscela concentrata di tensioattivi e cosolventi per soluzioni pronte all'uso idonee alla pulizia generale delle superfici dure. Con azione sgrassante.

Cod.	Rif.Art.	Contenuto	Umv
74159	ALC1038	50ml	pz



Bustina Sanificante

Miscela concentrata di tensioattivi e agenti sanificanti per ottenere una soluzione da 1L di prodotto da diluire. Per la pulizia e la sanificazione di tutte le superfici.

Cod.	Rif.Art.	Contenuto	Umv
74161	ALC1043	50ml	pz

Detergenza stoviglie



Amapiatti

Detergente per il lavaggio a mano delle stoviglie. Sgrassa a fondo, elimina gli odori e delicato sulle mani.

Cod.	Contenuto	Umv
64301	menta e bicarbonato - 500ml	pz
67419	limone - 1,5Lt	pz



Svelto Tablets Professionale

Svelto Tablets: detergente per lavastoviglie in pastiglie, specificamente formulato per la rimozione dello sporco più ostinato in qualsiasi condizione di durezza dell'acqua.

Svelto Tablets 3in1 Eco: detergente, sale e brillantante in un'unica pastiglia. Rimuove in modo efficace grasso, residui alimentari secchi e macchie di the e caffè.

Cod.	Rif.Art.	Contenuto	Umv
61001	101100936	Svelto Tablets - 188tabs 10gr	pz
82607	101101881	Svelto Tablets 3in1 Eco - 100tabs 20gr	pz

LAVASTOVIGLIE DOMESTICHE E LAVATAZZINE BAR



HACCP

Stovil Bar Power Gel

Detergente in gel con brillantante per macchine lavastoviglie. Per tutte le durezza dell'acqua Tutto in Uno: Detergente, Brillantante Elimina odori, Funzione del sale, Splendi acciaio, Salva vetro, Cura lavastoviglie. Pulito straordinario già nei lavaggi brevi.

Cod.	Rif.Art.	Contenuto	Umv
82746	1161-S	1Lt	pz



HACCP

Sani Neopol detergente concentrato

Detergente liquido concentrato per il lavaggio manuale di stoviglie con acido lattico. Sgrassa a fondo ed elimina gli odori. Prodotto a pH neutro, delicato sulle mani

Cod.	Rif.Art.	Contenuto	Umv
94901	1274	1Lt	pz



HACCP

Neopol Piatti gel agrumi

Detergente gel ultra sgrassante per il lavaggio manuale delle stoviglie. pH neutro delicato sulle mani.

Cod.	Rif.Art.	Contenuto	Umv
82747	1232	1Lt	pz



Nelsen Piatti Limone

Grazie alla formula arricchita con enzimi attivi, sgrassa a fondo e rimuove efficacemente le incrostazioni senza bisogno di strofinare anche alle basse temperature.

Cod.	Rif.Art.	Contenuto	Umv
75695	2119374	900ml	pz



Scric Piatti

Detergente liquido in tanica da 5 litri. Adatto al lavaggio a mano delle stoviglie; ad alto potere sgrassante, deodorante e brillantante.

Cod.	Rif.Art.	Contenuto	Umv
61000	120604000459	5Lt	pz



Svelto Più Professionale limone

Adatto al lavaggio a mano delle stoviglie, rimuove anche lo sporco secco; efficace contro l'unto, dissolve il grasso velocemente. Dermatologicamente testato.

Cod.	Rif.Art.	Contenuto	Umv
70893	7522663	5Lt	pz

Linea Eco Ready

Con ingredienti di origine vegetale biodegradabili e da fonti rinnovabili.



Detersivo piatti al limone ipoallergenico

Senza coloranti e allergeni, rispettoso per l'ambiente e le mani, rimuove lo sporco ostinato già a dosaggi minimi senza perdere la sua efficacia sgrassante e deodorante.

Cod.	Rif.Art.	Contenuto	Umv
94902	160607006399	500ml	pz



Detersivo lavatrice lavanda ipoallergenico

Senza coloranti e allergeni, per capi bianchi e colorati, è efficace già a basse temperature (30° C). La sua delicata fragranza alla Lavanda lascia al bucato una piacevole sensazione di fresco pulito.

Cod.	Rif.Art.	Contenuto	Umv
94903	160965006351	1,5lt	pz



Salvacolori in fogli

Il foglio intrappola i colori dispersi nell'acqua, impedendo ai residui di colore di depositarsi su altri capi, assicurando la massima protezione contro gli incidenti di lavaggio. La sua efficacia è garantita su tutti i tessuti, anche nei bucati bianchi, eliminando l'effetto grigio.

Cod.	Rif.Art.	Contenuto	Umv
94904	160906006474	20 fogli - 20x12cm	pz



Lavaggio tessuti



Surf Liquido Lavatrice

Detersivo liquido lavatrice concentrato. Surf Marsiglia può essere usato anche per lavaggio a mano.

Cod.	Rif.Art.	Contenuto	Umv
76404	7510513	5Lt - 67 misurini	pz
61125	7518800	10Lt - 133 misurini	pz



Dash liquido Professionale

Detersivo liquido lavatrice per uso professionale, adatto sia per tessuti bianchi che colorati.

Cod.	Contenuto	Umv
84225	2x3,85Lt	cf 2



Omino Bianco Marsiglia

Sbianca, smacchia in tutta sicurezza lana, cotone, seta, lino e tutti i tessuti bianchi, anche quelli sintetici. A mano e in lavatrice.

Cod.	Rif.Art.	Contenuto	Umv
78340	M92091	1Lt	pz



Lavatrice Marsiglia Liquido

Per il lavaggio di capi bianchi e colorati a medie e basse temperature. Nuova formula supersmacchiante.

Cod.	Rif.Art.	Contenuto	Umv
61126	8L.MAR3	3Lt	pz



Cocolino Primavera

Ammorbidente professionale di alta qualità. Rende il bucato soffice, morbido al tatto e piacevolmente profumato.

Cod.	Rif.Art.	Contenuto	Umv
76405	7210322	10Lt	pz
89430	7508509	10Lt	pz



Presidio Medico Chirurgico



Omino Bianco disinfectante Baby Igienic

Additivo in polvere per il bucato. Disinfetta in profondità per garantire un sano contatto con la pelle. Smacchia in modo efficace rispettando i tessuti.

Cod.	Rif.Art.	Contenuto	Umv
64304	M92319	450gr	pz



Detergenti Washdet

Wahsdet muschio bianco: per il lavaggio a mano e in lavatrice anche a basse temperature.

Wahsdet Tay: per un lavaggio igienizzante e disinfettante. Adatto a tessuti resistenti come cotone e lino.

Cod.	Rif. Art.	Contenuto	Umv
82768	2025	muschio bianco - 5Kg	pz
91768	2090	tay bucato - 5kg	pz



Ammorbidente Orchidea blu

Additivo ammorbidente profumato con agenti igienizzanti. Adatto per lavaggio a mano e in lavatrice

Cod.	Rif. Art.	Contenuto	Umv
88890	2091	5Lt	pz



Omino Bianco Candeggina Delicata

Può essere utilizzato sui tessuti colorati, anche quelli più delicati perché la sua formula esclusiva smacchia, igienizza e rispetta i colori. Ideale anche per igienizzare le superfici e pavimenti.

Cod.	Rif.Art.	Contenuto	Umv
61124	M92150	1,5Lt	pz



AGISCE ANCHE A BASSE TEMPERATURE



Amuchina Additivo igienizzante con ammorbidente

Additivo liquido per un'igiene sicura sul bucato di tutta la famiglia. Adatto per cotone, lana, seta e capi delicati. Sia per lavaggio a mano che in lavatrice. Ottieni un bucato pulito e completamente igienizzato, elimina gli odori e rispetta le fibre e i tessuti.

Cod.	Rif.Art.	Contenuto	Umv
91769	419623	3Lt	pz



Omino Bianco Idrocaps Detersivo in dosi con ammorbidente

Le capsule predosate aiutano a economizzare detersivo, garantendo un'azione diretta al centro del bucato. La sua formula è efficace già a 30°, rispetta tessuti e colori.

Cod.	Rif.Art.	Contenuto	Umv
94905	M92401	20 caps	pz

Disincrostanti e anticalcare

HACCP



Disincrostante Ultrakal

Disincrostante fortemente acido profumato a base di acido fosforico e di acido sulfammico. Scioglie ed elimina lo sporco come calcare, ruggine, residui di sapone, efflorescenze su gres e cotto lasciando le superfici brillanti.

Cod.	Rif.Art.	Contenuto	Umv
94906	1910-S	750ml	pz



Chanteclair WC anticalcare spray

Ideale per la cura completa del wc. Lo spray Bagno garantisce un pulito sorprendente sulle piccole superfici del tuo bagno. Grazie alla sua speciale tecnologia Doppia Azione, elimina i residui di calcare e rimuove lo sporco più ostinato.

Cod.	Rif.Art.	Contenuto	Umv
90907	12MC25IT	625ml	pz



Chanteclair WC con candeggina

Ideale per la cura completa del wc. La sua speciale formula con Candeggina ha una piacevole texture in schiuma che aderisce alle pareti verticali del wc e agisce efficacemente sbiancando e deodorando le aree trattate.

Cod.	Rif.Art.	Contenuto	Umv
90908	12MD25IT	625ml	pz



WC Net Disinfettante Disincrostante

La sua formula in gel elimina il 100% del calcare, lasciando il wc lucido e brillante. Inoltre elimina completamente germi e batteri, grazie alla sua azione disinfettante, garanzia di pulizia e igiene totale.

Cod.	Rif.Art.	Contenuto	Umv
49804	M74806	700ml	pz



WC Net Candeggina Gel Extra White

In formula gel, rimuove in tutta sicurezza germi e batteri. In due profumazioni.

Cod.	Rif.Art.	Contenuto	Umv
49805	M74619	700ml	pz



Lysoform Sciogli Calcare WC

Detergente disincrostante per WC. Rimuove rapidamente il calcare e lascia un gradevole profumo di pulito.

Cod.	Rif.Art.	Contenuto	Umv
82608	101103212	750ml	pz



AmaWC Candeggina gel

Grazie alla sua formula gelatinosa, sbianca, pulisce ed igienizza perfettamente il water ed i sanitari.

Cod.	Rif.Art.	Contenuto	Umv
64305	100805000250	750ml	pz



WC NET Energy Sturascarichi

Grazie alla formula in gel, penetra nell'acqua stagnante e scioglie tutti gli ingorghi che causano lo scarico bloccato liberando i tubi, in 15 minuti.

Cod.	Rif.Art.	Contenuto	Umv
49807	M74720	1Lt	pz



WC NET Fosse Biologiche

In capsule monodosate da 216gr. Grazie alla nuova formula concentrata potenzia l'azione degli enzimi e scioglie i rifiuti solidi prevenendo gli ingorghi e contrastando i cattivi odori.

Cod.	Rif.Art.	Contenuto	Umv
51427	M74408	12 capsule da 216gr	pz



WC NET Cassetta Blu

È una tavoletta da inserire nella cassetta acqua del wc. Sciogliendosi gradualmente ad ogni sciacquo, colora l'acqua di blu e garantisce profumo, pulizia e un'efficace azione anticalcare.

Cod.	Rif.Art.	Contenuto	Umv
45016	M74389	2 tavolette	pz



WC NET tavoletta candeggina Extra White

Tavoletta solida con candeggina che igienizza e sbianca in WC ad ogni risciacquo.

Cod.	Rif.Art.	Contenuto	Umv
89431	M74498	2 tab candeggina	pz



WC Net tavoletta Profumoso

Tavoletta solida per WC che igienizza e previene il calcare ad ogni sciacquo. Grazie al profumo contenuto nella sua formula, rilascia un piacevole ed intenso profumo di pulito. 4 gabbiette da 34gr.

Cod.	Rif.Art.	Contenuto	Umv
49806	M74603	4 tab mountain fresh	pz
70895	M74601	4 tab ocean fresh	pz



Good Sense spray

Deodorante neutralizzatore di odori spray che grazie alla tecnologia ONT permette di eliminare i cattivi odori lasciando una gradevole e persistente profumazione.

Cod.	Contenuto	Umv
82609	Magnolia e mimosa 500ml	pz
82610	Marine 500ml	pz



Ambi Pur Air Effect Lenor

Deodorante per ambienti ed elimina odori. Contenuto 300ml.

Cod.	Rif.Art.	Fragranza	Umv
94909	AH101	oro e fiori di vaniglia	pz
94910	AH102	risveglio primaverile	pz



Deo Spray

Deodorante per ambienti e tessuti. La sua particolare formulazione neutralizza le molecole dei cattivi odori e garantisce una persistente profumazione.

Cod.	Rif.Art.	Fragranza	Umv
86251	3050	Emozioni Fiorite - 300ml	pz
86253	3051	Muschio Bianco - 300ml	pz
91808	3053	Ispirazioni d'acqua - 300ml	pz



PROFUMO FLOREALE SPEZIATO

Profumatore Essenza Jolie

Essenza pura, da usare tal quale. Profumo persistente nel tempo, Fragranza al Profumo d'Oriente. Si impiega per deodorare gli ambienti chiusi nei quali si desidera lasciare una gradevole nota.

Cod.	Rif.Art.	Contenuto	Umv
74141	ALC293	trigger 750ml	pz



PROFUMO DI MANDARINO

Profumatore Essenza Mandarino

Soluzione acquosa concentrata di profumo. Si impiega per deodorare gli ambienti chiusi nei quali si desidera lasciare una gradevole nota profumata. Ideale in toilette, ascensori, locali adibiti alla raccolta di rifiuti. Profumazione persistente.

Cod.	Rif.Art.	Contenuto	Umv
74142	ALC392	trigger 750ml	pz



NON NECESSITA DI ELETTRICITÀ E BATTERIE

Ambipur Profumatore bagno

Diffusore automatico di olio profumato con durata fino a 45 giorni.

Cod.	Rif.Art.	Fragranza	Umv
94911	AH103	risveglio primaverile	pz
94912	AH104	nuvole di cotone	pz



INSETTICIDA UTILIZZABILE ANCHE CON DIFFUSORE BASIC



Diffusore di profumo Basic

Diffusore di profumo in ABS con frequenza di nebulizzazione regolabile ogni 7,5/15/30 minuti. Copertura in ambienti chiusi fino a 200m³. Possibilità anche di regolazione notte/giorno. Fissabile a parete. Dimensione 9,5x7,5x21,5cm. Alimentazione: 2 pile torcia da 1,5V (non incluse). I ricambi per diffusore sono da 250ml (3000 erogazioni) in varie fragranze.

Cod.	Rif.Art.	Descrizione	Umv
67545	104060	Diffusore automatico	pz
92508	797012	Mojito - fragranza agrumata	pz
92509	797011	Fior di loto - fragranza floreale	pz
92510	797015	Vanilla - fragranza vaniglia	pz
92511	797016	Brezza marina	pz
Insetticida spray con concentrazione di piretro pari al 7,2%.			
79660	707010	Insetticida spray 250ml	pz



PERFETTO PU

Spruzzatore

Spruzzatore in plastica da 1000ml.

Cod.	Rif.Art.	Umv
74111	0486	pz



LUMEN

Tealights

Cod.	Rif.Art.	Fragranza	Umv
76416	X540235	Tealights non profumate Ø40mm	cf 24



Kit 450 1+1 e Sali di ricambio

Kit da 450gr adatto ad ambienti di medie dimensioni (fino a 35m²). Sali universali di ricambio in speciale doypack (maxibusta dotata di finestrella per dosare la ricarica - 3 x 450gr). I cristalli universali se utilizzati regolarmente prevengono la formazione di muffe, macchie sui muri, cattivi odori, assicurando il giusto grado di umidità.

Cod.	Rif.Art.	Descrizione	Umv
89435	D0731	Sali 1 Kg Neutro	pz
89436	D0732	Sali 1 Kg Lavanda	pz
86555	D0026	KIT tab Vortex 450g 1+1	pz



Air Max Appendibile Compact 2 in 1

Kit mangiaumidità appendibile. Ogni bustina profuma e deumidifica fino a 6 settimane, in funzione della dimensione degli spazi nei quali viene collocato. La speciale profumazione diffonde una delicata fragranza, mentre la nuova formulazione idroassorbente permette di catturare l'umidità in eccesso, senza rilasciare soluzione acquosa, garantendo praticità e sicurezza di utilizzo, anche all'interno di armadi e cassetti.

Cod.	Rif.Art.	Fragranza	Umv
94800	D0246	Lavanda di provenza	cf2
94801	D0248	Petali di Rosa	cf2
94802	D0247	Incanto floreale	cf2



AIR MAX Mangiaumidità

In kit usa e getta da 40gr. Efficacia 2in1: deumidifica e profuma i piccoli ambienti, come armadi, cassetti, ripostigli ecc.

Cod.	Rif.Art.	Descrizione	Umv
49263	D0121	Lavanda	pz
49264	D0122	Brezza Alpina	pz



Deodoranti Profumino

Linea di granuli profumati per tutti gli utilizzi! In pratiche confezioni da 2 buste monouso.

Cod.	Rif.Art.	Fragranza	Utilizzo ideale	Umv
82784	17902	talco e ambra	cassetti e armadi	cf 2
82785	17903	muschio bianco e rosa	cassetti e armadi	cf 2
82786	17927	lavanda e menta	scarpriere	cf 2
82787	17920	gentle lemon	maglioni e coperte	cf 2
82788	17926	offshore brezza marina	cesti biancheria sporca	cf 2

Linea di profumatori per ufficio e casa

Il diffusore in flacone da 100 ml è a base di fragranze di alta qualità, una volta attivato, i bastoncini assorbono la fragranza in poco tempo, diffondendo il loro gradevole profumo nell'ambiente. Disponibili boccette refill per sostituzione. Le candele in bicchiere di vetro sono a base di cere vegetali, con stoppino in lino e cotone senza piombo. Hanno una durata di circa 40 ore.



Diffusori di profumo 100ml con bastoncini

Cod.	Rif.Art.	Fragranza	Umv
76407	X540102	Brezza di mare	pz
76408	X540103	Cannella	pz
76409	X540101	Vaniglia	pz
79661	X540104	Lavanda	pz

Refill 100ml per diffusore

Cod.	Rif.Art.	Fragranza	Umv
76410	X540152	Brezza di mare	pz
76411	X540153	Cannella	pz
76412	X540151	Vaniglia	pz
79662	X540154	Lavanda	pz

Candela profumata in bicchiere

Cod.	Rif.Art.	Fragranza	Umv
76413	X540202	Brezza di mare	pz
76414	X540203	Cannella	pz
76415	X540201	Vaniglia	pz
79663	X540204	Lavanda	pz



Identificare gli ambienti con i colori

Identifica con i colori gli ambienti di impiego, evitando l'uso contemporaneo di uno stesso prodotto in luoghi diversi e riducendo il rischio di contaminazione incrociata (D.LGS. n.81/08).



CUCINE



SANITARI



UFFICIO



BAGNI



PERFETTO

Panno microfibra Ultrega

Panno multiuso in microfibra 40x40cm.

Cod.	Rif.Art.	Colore	Umv
89408	26600	giallo	cf 10
89409	26601	rosso	cf 10
89410	26602	azzurro	cf 10
89411	26603	verde	cf 10



PERFETTO

Pannospugna Aquos

Panno in spugna di cellulosa e cotone formato 18x20cm.

Cod.	Rif.Art.	Colore	Umv
89412	0231	giallo	cf 10
89413	0231A	azzurro	cf 10
89414	0231B	verde	cf 10
89415	0231C	rosso	cf 10



Spugne PRO Color

Spugne con doppio strato: strato bianco abrasivo antigraffio da un lato e assorbente e delicato dall'altro.

Cod.	Rif.Art.	Colore	Umv
89416	0220	rosso	cf 10
89417	0220A	verde	cf 10
89418	0220B	giallo	cf 10
89419	0220C	azzurro	cf 10



Scotch-Brite

Spugna Classic

Spugna a doppio strato: abrasivo lo strato verde, super assorbente il giallo.

Cod.	Rif.Art.	Umv
53757	A12	Pack 2 spugne



Spugnabella

Spugna con impugnatura salvaunghe. Doppio strato: abrasivo lo strato verde, super assorbente il giallo.

Cod.	Rif.Art.	Umv
45032	782NA	Pack 4 spugne



Spugna biuso vegetale

Spugna in cellulosa con strato verde abrasivo.

Cod.	Rif.Art.	Umv
45031	835P	Pack 3 spugne



Scotch-Brite PROFESSIONAL

Accoppiato spugna Scotch-Brite™ 2XL

Per rimozione di cibo e residui da pentole, griglie ed altre attrezzature utilizzate in cucina. Deve essere utilizzato su superfici non danneggiabili dall'azione abrasiva.

Cod.	Rif.Art.	Formato	Colore	Umv
91817	7100024962	125x90x28 mm	giallo/verde	cf 20



CELL 80 PLUS

Spugna abrasiva antibatterica CELL 80 PLUS

Spugna in cellulosa vegetale biodegradabile accoppiata a fibra abrasiva con trattamento antibatterico.

Cod.	Rif.Art.	Umv
95311	1 1575	cf 5



ECO CELL

Spugna abrasiva ECO CELL

Spugna in cellulosa biodegradabile 100% origine vegetale accoppiata a fibra abrasiva riciclata.

Cod.	Rif.Art.	Umv
95312	1 1595	cf 5



Panni microfibra

Super panni in microfibra per avere un pulito perfetto solo con acqua.

Cod.	Rif.Art.	Descrizione	Umv
49271	3446	Per pavimenti - 40x60cm	pz
79647	1425	Multiuo - 38x38cm	cf 2



Panno Spugna

Panno in spugna di cellulosa e cotone.

Cod.	Rif.Art.	Dimesnioni	Umv
49270	2107	18x20cm	Pack 4 panni



Panno microfibra multiuo

Pack 5 panni in 5 colori diversi.

Cod.	Rif.Art.	Dimensioni	Umv
74077	0970	40x40cm	Pack 5 panni



Panno Blu MicroGlass

100% microfibra, la più sottile sul mercato, per pulizie senza aloni, senza pelucchi, ultra scorrevolezza.

Cod.	Rif.Art.	Dimensioni	Umv
82601	152760	50x40cm	cf5



Panno PVAmicro

Panno che combina le proprietà del PVA con le prestazioni di pulizia della microfibra. La superiore capacità di risciacquo e l'alta assorbenza garantiscono risultati eccellenti e senza aloni su tutte le superfici. Colore azzurro.

Cod.	Rif.Art.	Dimensioni	Umv
70970	143585	35x38cm	Pack 5 panni



Panno multiuoso con proprietà antibatteriche

WiPro Antibatterico è un panno altamente assorbente, con la struttura in lattice in rilievo realizzata con un composto speciale che garantisce prestazioni di pulizia superiori, in grado di rimuovere anche le macchie più ostinate e secche.

Cod.	Rif.Art.	Colore	Dimensioni	Umv
94917	137001	blu	42x36cm	cf 20
94918	137003	rosso	42x36cm	cf 20
94919	137000	giallo	42x36cm	cf 20
94920	137002	verde	42x36cm	cf 20



Panno PVAinox

Panno in microfibra con rivestimento in PVA (alcol polivinilico). Ideale per la pulizia delle superfici in acciaio inox, non lascia aloni. Il panno rilascia facilmente le particelle di sporco durante il risciacquo manuale.

Cod.	Rif.Art.	Dimensioni	Umv
91787	164515	44x35cm	cf 5



Panno microfibra Pavimenti

Panno ultrafibra pavimenti. Double face.

Cod.	Rif.Art.	Dimensioni	Umv
74078	0319	50x60cm	pz



Strofinaccio per pavimenti Candido

Straccio in cotone 100% super assorbente, ultra pulente e candeggiabile.

Cod.	Rif.Art.	Dimensioni	Umv
76472	0266A	56x40cm	cf 2

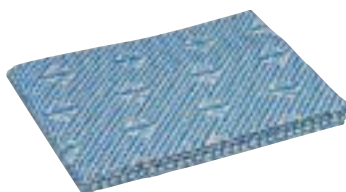

Panno pavimenti Professional

Panni per la pulizia dei pavimenti resistente e durevole.

Cod.	Rif.Art.	Dimensioni	Umv
57571	167830	59x50cm	Pack 5 panni



Spugna zincata

Paglietta in metallo zincato 30gr.

Cod.	Rif.Art.	Umv
74079	0280C	Pack 2 spugne



Panno vetri Ultrafibra

Panno in microfibra double-face Ideale per pulire i vetri senza lasciare tracce.

Cod.	Rif.Art.	Dimensioni	Umv
79649	0319A	40x40cm	pz



LAVABILE A MANO
E IN LAVATRICE



Spolverino Dusty King

Spolverino in microfibra con manico e 3 ricambi. Lavabile a mano e in lavatrice a 30°.

Cod.	Rif.Art.	Umv
74081	0065E	pz



IDEALE PER SPOLVERO
IN SPAZI RISTRETTI



Piumino Magnete

Piumino elettrostatico attira-polvere morbido, maneggevole, pieghevole.

Cod.	Rif.Art.	Dimensioni	Umv
86236	0065C	Ø5 x H65cm	pz



Pannopolvere usa e getta

Cod.	Rif.Art.	Descrizione	Umv
74076	0260I	F.to 22x28cm - bianco cattura polvere	Pack 20 panni
74082	0261D	F.to 45x30cm - giallo con olii minerali	Pack 10 panni



Il Pulipolvere

PERFETTO

RIMUOVE LA POLVERE IN UNA SOLA PASSATA. IDEALE SU OGNI TIPO DI PAVIMENTO.



Kit Il Pulipolvere

Scopa pulipolvere con manico da 130cm diviso in 3pezzi. Fornita con 20 retine catturapolvere monouso 45x22cm.

Cod.	Rif.Art.	Descrizione	Umv
74084	0027A	Kit completo pulipolvere	pz
74085	0260C	Ricambio retine pulipolvere	cf 20



Swiffer Duster XXL

Piumino catturapolvere e ricariche usa e getta.

Cod.	Rif.Art.	Descrizione	Umv
74022	PG011	starter kit completo di impugnatura XXL(90cm) + 2 piumini	pz
92999	PG154	scatola 9 piumini usa e getta	pz



Swiffer Dry

Sistema catturapolvere completo e ricariche usa e getta

Cod.	Rif.Art.	Descrizione	Umv
92221	PG136	starter kit completo di telaio + 8panni + 3 wet	pz
93000	PG155	scatola 36 panni usa e getta	pz



Swiffer Wet

Lavapavimenti Wet al profumo limone per tutti i tipi di pavimenti

Cod.	Rif.Art.	Descrizione	Umv
94921	PG156	scatola 10 panni	pz



IDEALE PER GRANDI SUPERFICI (OSPEDALI, SUPERMERCATI, SCUOLE)

Scopa industriale a frange Pentax

Scopa raccogli-polvere con telaio in metallo e polipropilene. Panno frange a doppia tasca in cotone.

Cod.	Rif.Art.	Descrizione	Umv
79652	0025A	Set telaio + frangia 40cm	pz
79653	0026A	Ricambio frangia 40cm	pz
86237	0025B	Set telaio + frangia 60cm	pz
86238	0026B	Ricambio frangia 60cm	pz
74089	0025C	Set telaio + frangia 80cm	pz
74090	0026C	Ricambio frangia 80cm	pz
74088	0031G	Manico alluminio 145cm con foro	pz
74135	0037A	Manico legno 140cm	pz



RICAMBIO

Scopa industriale a forbice

Scopa raccogli-polvere con telaio in metallo e apertura a forbice per grandi superfici. Fornita completa di frange in cotone.

Cod.	Rif.Art.	Descrizione	Umv
82599	0025F	Scopa 100+100cm	pz
82600	0026F	Ricambio frangia cotone 100cm	cf 2



Scopa per interni

Realizzata con materiali riciclati e riciclabili certificati, senza l'aggiunta di coloranti. Le setole micro-piumate aderiscono meglio ai pavimenti e catturano anche la polvere più sottile senza sollevarla.

Cod.	Rif.Art.	Descrizione	Umv
95313	4 670	scopa indoor eco	pz

Scopa per esterni

Scopa per interni/esterni con attacco manico inclinato, per un uso più confortevole. Setole semirigide per rimuovere lo sporco più ostinato, lunghe e molto inclinate per raggiungere agevolmente anche gli spazi più stretti.

Cod.	Rif.Art.	Descrizione	Umv
95314	4 672	scopa in/out eco	pz

Alzaimmondizia Flexo Eco XXL

Alzaimmondizia con manico avvitato alla paletta, tenuta garantita; reclinabile salva-spazio con paletta extra capiente.

Cod.	Rif.Art.	Dimensioni	Umv
95315	4 681P	30x26xH82cm	pz

Secchio con strizzatore

Secchio con strizzatore a una vasca. Resistente, presa svuota facile.

Cod.	Rif.Art.	Descrizione	Umv
95316	4 676P	capacità 13lt	pz

Manico ECO finitura grip antiscivolo

Manico in acciaio riciclato plastificato, filetto italiano.

Cod.	Rif.Art.	Dimensioni	Umv
95317	4 674	130cm	pz

Mop Eco Plus

Mop con fettucce in cotone riciclato non trattato. Assorbenza e resistenza elevate. Adatto alla pulizia di tutte le superfici.

Cod.	Rif.Art.	Descrizione	Umv
95318	4 675R	cotone riciclato 280gr	pz



Scopa per interni Fiore

Cod.	Rif.Art.	Descrizione	Umv
74101	0024	scopa	pz
74093	0032	manico metallo 130cm	pz



Scopa professionale indoor 200

Scopa di altissima qualità dal design tecnologico, con paracolpi in bi-iniezione salva arredo. Setole leggermente piumate.

Cod.	Rif.Art.	Dimensioni	Umv
95319	4 6102	34x15x7cm	pz

Scopa per interni/esterni Flat

Cod.	Rif.Art.	Descrizione	Umv
74102	0050C	scopa	pz
74093	0032	manico metallo 130cm	pz



Scopa per interni/esterni Onda

Cod.	Rif.Art.	Descrizione	Umv
86239	0050E	scopa	pz
74093	0032	manico metallo 130cm	pz



Scopa per interni/esterni Molly

Cod.	Rif.Art.	Descrizione	Umv
76398	0050F	scopa	pz
74093	0032	manico metallo 130cm	pz



Scopa per esterni cocchia Legno

Cod.	Rif.Art.	Descrizione	Umv
82742	0020B	scopa	pz
74093	0032	manico metallo 130cm	pz



Scopa da interni Hygiene Plus

Scopa per interni disponibile in 4 codici colore, per l'utilizzo distinto in ambienti diversi riducendo il rischio di contaminazione incrociata

Cod.	Rif.Art.	Colore	Dimensioni	Umv
95320	4 016112	azzurro	30x12,20x6cm	pz
95321	4 016212	rosso	30x12,20x6cm	pz
95322	4 016312	giallo	30x12,20x6cm	pz
95323	4 016412	verde	30x12,20x6cm	pz



Scopa Natural

Cod.	Rif.Art.	Descrizione	Umv
64293	131924	scopa fibre morbide 34cm da interni	pz
64294	133785	scopa fibre forti 34cm da esterni	pz
57574	100275	manico alluminio 138cm	pz



Set scopetta e paletta grande

Colori assortiti.

Cod.	Rif.Art.	Umv
74109	0027H	pz



Paletta in plastica

In plastica con filo in gomma. Colori assortiti.

Cod.	Rif.Art.	Umv
74106	0482	pz



Levaragnatele Freccia

Levaragnatele con snodo per arrivare in ogni angolo.

Cod.	Rif.Art.	Descrizione	Umv
86240	0059C	levaragnatele	pz

Asta telescopica in alluminio 250cm

Cod.	Rif.Art.	Umv
86767	0031B	asta 250cm



Scopa in gomma per interni

Scopa in gomma per tappeti e moquette, per eliminare peli, capelli e residuo di tessuto si lava con acqua, fibre morbide per non rovinare il tessuto (manico non compreso).

Cod.	Rif.Art.	Dimensioni	Umv
94922	12403	H32cm	pz
74093	0032	Manico in metallo 130cm	pz



Spazzola in gomma

Spazzola in gomma per rimuovere peli e capelli da divani, tessuti e interni auto si lava con acqua, fibre morbide per non rovinare il tessuto.

Cod.	Rif.Art.	Dimensioni	Umv
94923	12404	H26cm	pz



Alzaimmondizie Zinky

Alzaimmondizie in metallo zincato con manico.

Cod.	Rif.Art.	Umv
86242	0483B	pz



Alzaimmondizie Robusto

Alzaimmondizie in plastica con manico in metallo e filo in gomma.

Cod.	Rif.Art.	Umv
79821	0483F	pz



Appendi scope/attrezzi

Appendi scope/attrezzi a 3 posti.

Cod.	Rif.Art.	Umv
74110	0545A	pz



Alzapattume apri&chiudi

Alzapattume apri e chiudi basculante in polipropilene e manico in metallo. Comodo e pratico funge anche da contenitore. Dotato di ruote.

Cod.	Rif.Art.	Umv
74108	0483D	pz



Guanti
A PAG.24



Paletta raccoglisporc

Cod.	Rif.Art.	Descrizione	Umv
57573	146348	paletta manico lungo	pz

IDEALE PER GIARDINI,
CANTIERI EDILI,
INDUSTRIA.



Alzaimmondizie Casa Garden

Pratico alzapattume basculante di grande capacità; in polipropilene con manico in metallo verniciato e filo in gomma.

Cod.	Rif.Art.	Umv
74105	0483E	pz

IDEALE PER OPERATORI
ECOLOGICI, GIARDINAGGIO,
CANTIERI EDILI, INDUSTRIA.



Scopa Spazzina

In plastica leggera con ghiera pratica e resistente, adatta per qualsiasi superficie esterna.

Cod.	Rif.Art.	Descrizione	Umv
74103	0001C	scopa Spazzina	pz
74104	0035	manico in legno 150cm	pz



LA STRUTTURA IN PLASTICA
LO RENDE IDONEO IN AMBITO
ALIMENTARE



Spingiacqua Daytona Metal

Spingiacqua industriale in metallo robusto e di lunga durata è ideale per pavimentazioni industriali e piazzali. Supporto in metallo, profilo in eva.

Cod.	Rif.Art.	Descrizione	Umv
79255	0055E	Spingiacqua 55cm	pz
74104	0035	Manico in legno 150cm	pz



Tergivetro

Spatolina lavavetri in metallo con filo in gomma.

Cod.	Rif.Art.	Descrizione	Umv
74086	0047	Tergivetro 25cm	pz
74135	0037A	Manico in legno 140cm	pz

Spingiacqua in plastica Teseo

Spingiacqua in polipropilene con profilo in e.v.a.

Cod.	Rif.Art.	Descrizione	Umv
86241	26790	spingiacqua 55cm	
74135	0037A	Manico in legno 140cm	pz

IDEALE SU TAPPETI E
MOQUETTE. ALTISSIMA
ASSORBENZA.



PERFETTO

Lavapavimenti Supermop

Lavapavimenti con manico in alluminio telescopico da 130cm e leva per stizzare la spugna mop. Ideale nel caso venga versato accidentalmente del liquido.

Cod.	Rif.Art.	Descrizione	Umv
74113	0057A	Supermop H 145cm - L 27cm	pz
74114	0057C	Spugna di ricambio 27x6x6cm	pz

IDEALE PER GRANDI
SUPERFICI (UFFICI, SCUOLE,
LUOGHI PUBBLICI)



Pinza e Mop a frange

Pinza in plastica 100% polipropilene. Mop a frange in cotone 400gr con filo tagliato e ritorto.

Cod.	Rif.Art.	Descrizione	Umv
74096	0026i	Pinza supporto Mop	pz
74097	0026H	Mop 400 a frange	pz
74088	0031G	Manico alluminio 145cm con foro	pz



Spazzolone Superior

Cod.	Rif.Art.	Descrizione	Umv
57577	145883	Spazzolone 30cm	pz
57574	100275	Manico alluminio 138cm	pz



PERFETTO

Mop in cotone

Mop per pavimenti 100% cotone.

Cod.	Rif.Art.	Descrizione	Umv
74091	0025i	Mop cotone 200gr - filo continuo	pz
74092	0027D	Mop cotone 240gr	pz
74093	0032	Manico in metallo verniciato 130cm	pz

ADATTO PER PULIZIE
PROFESSIONALI.
RESISTENTE E DI QUALITÀ.



Mop industriale in cotone

Mop in cotone 100% 280gr con filo tagliato e ritorto ad altissima assorbente. Adatto per pulizie industriali.

Cod.	Rif.Art.	Descrizione	Umv
76380	0024F	Mop cotone 280gr	pz
74093	0032	Manico in metallo verniciato 130cm	pz



Mop Raptor in microfibra

Cod.	Rif.Art.	Descrizione	Umv
91792	26781	frange tagliate 350gr	pz
91793	26780	tubolari 300gr	pz
74096	0026i	pinza per mop	pz
74135	0037A	manico in legno 140cm con foro	pz



PERFETTO

Mop in microfibra

Mop per pavimenti in microfibra.

Cod.	Rif.Art.	Descrizione	Umv
74094	0028F	Mop microfibra 160gr	pz
74093	0032	Manico in metallo verniciato 130cm	pz



PERFETTO SUPER ASSORBENTE

PERFETTO

Mop in viscosa

Mop in viscosa sottilissima per tutti i tipi di pavimento. Per rimuovere ogni traccia di sporco e assorbire fino all'ultima goccia d'acqua.

Cod.	Rif.Art.	Descrizione	Umv
76381	0028C	Mop viscosa	pz
74093	0032	Manico in metallo verniciato 130cm	pz



PERFETTO ADATTO PER AMPIE SUPERFICI

Mop industriale in microfibra

Mop in microfibra alta qualità 200gr, molto pratico e ideale su grandi superfici.

Cod.	Rif.Art.	Descrizione	Umv
79651	26500	Mop microfibra 200g	pz
74093	0032	Manico in metallo verniciato 130cm	pz



PERFETTO

ADATTO CON TUTTI I MOP CON ATTACCO A VITE

Kit pavimenti

Kit composto da: secchio 12Lt con strizzatore, mop cotone 240gr, manico in 3 pezzi 130cm in metallo verniciato.

Cod.	Rif.Art.	Descrizione	Umv
74095	0469F	Kit pavimenti	pz



Cavalletto sicurezza

Segnaletica gialla a cavalletto con l'avviso "pavimento bagnato" su entrambi i lati. Dimensioni: 30x62cm.

Cod.	Rif.Art.	Umv
74200	0466	pz

IDEALE NEGLI AMBIENTI PROFESSIONALI



Pannospugna Quick'n Dry in rotolo

Super assorbente e maneggevole, Quick'n Dry dimezza il proprio spessore per conferire ulteriore flessibilità e morbidezza. Ideale nelle cucine professionali per una pulizia veloce, senza lasciare aloni e striature. Riutilizzabile, sopporta lavaggi fino a 95°C. Assorbe fino a 15 volte il proprio peso!

Cod.	Rif.Art.	Dimensione	Umv
89437	145631	25cm x 10mt	pz



Secchi in PP

Cod.	Rif.Art.	Descrizione	Umv
74099	0469G	Robusto 12lt singola vasca	pz
74100	0469H	Robusto 15lt doppia vasca	pz
74098	0469	Secchio a becco 12lt	pz



Sistema UltraSpeed Mini

Piccolo e maneggevole eccezionale nei risultati. Ideale per la pulizia di piccole aree e veloce il doppio rispetto al tradizionale Mop di cotone. Adatto a soddisfare svariate esigenze come la pulizia dei pavimenti, delle piastrelle, dei battiscopa ecc. Il sistema Ultra Speed Mini è composto da: secchio da 10Lt con strizzatore, telaio da 34cm e Mop MicroLite (microfibra).

Con il Kit US Mini in omaggio un mix di prodotti Vileda Professional!

Cod.	Rif.Art.	Descrizione	Umv
64296	133854	Kit US Mini: secchio 10Lt con strizzatore + telaio + Mop MicroLite in omaggio mix Vileda Professional	pz
61122	132558	Mop MicroLite ricambio	pz
61123	526693	Manico telescopico 80-140cm	pz

Sistema UltraSpin Mini



Vileda PROFESSIONAL

Sistema UltraSpin Mini

UltraSpin Mini è un sistema di pulizia compatto e semplice da usare, progettato per piccole aree. Combina una pressa rotante rivoluzionaria con un mop in microfibra 100%. I risultati sono una pulizia efficace, in meno tempo, a costi inferiori e con meno sforzi.

Cod.	Rif.Art.	Descrizione	Umv
89423	152910	Kit UltraSpin Mini: secchio con strizzatore rotante + telaio + mop microfibra	pz
89424	152901	Mop in microfibra UltraSpin di ricambio	pz
61123	526693	Manico telescopico 80-140cm	pz



CON IL KIT ULTRASPIN MINI IN OMAGGIO IL MANICO TELESOPICO 80-140CM

Soluzioni green per la pulizia degli uffici

vileda[®]
PROFESSIONAL



Vileda Professional offre soluzioni professionali con caratteristiche green per la pulizia professionale di edifici ed uffici. Senza rinunciare a performance di pulizia superiori, alta durabilità dei prodotti e ad ambienti puliti ed igienizzati, Vileda Professional ha progettato una gamma di prodotti ecologica per la pulizia di superfici e di pavimenti. La nuova etichetta "Love It Clean" contrassegna la selezione di prodotti più sostenibili realizzati con materiali riciclati e biodegradabili.



r-MicroTuff Swift
Panno in microfibra tessuta realizzato al 100% con poliestere riciclato post-consumo



Scope Natural
Scope ecologiche in versione da interni e da esterni realizzate al 100% con materiali riciclati



Pannispugna
Pannispugna 100% biodegradabili secchi e morbidi ad elevata assorbenza e rapida asciugatura



Contenitori Geo
Sistema di contenitori in acciaio inox per la raccolta differenziata dei rifiuti



Mocio Professional

Il sistema lavapavimenti più pratico, veloce ed efficace per la pulizia manuale delle piccole superfici. Arriva ovunque anche negli angoli più inaccessibili. Secchio molto stabile da 10lt, facilmente svuotabile. Strizzatore robusto e brevettato. Fiocco microforato composto da 70% di cotone e 30% poliestere. Lavabile a 60°.

Cod.	Rif.Art.	Descrizione	Umv
91794	A 166463	Super Mop PVAmicro	pz
91795	B 166461	Super Mop Micro Tuff	pz
93779	167842	Super Mop AG Blu	pz
93780	167843	Super Mop AG Rosso	pz
57579	162136	Secchio + strizzatore professional	pz
57581	100273	manico 138cm mocio professional	pz



Panno riciclato r-MicroTuff Swift

Panno ottenuto riciclando 2 bottiglie in plastica PET post-consumo da 0,5l. Rimuove facilmente anche lo sporco più ostinato da tutte le superfici senza l'utilizzo di prodotti chimici.

Cod.	Rif.Art.	Descrizione	Umv
94924	168755	35x38cm - blu	cf5
94925	168761	35x38cm - rosso	cf5



Sistema SprayPro Inox

SprayPro è un sistema di pulizia pavimenti pronto all'uso, con tutto quanto richiesto per la pulizia senza secchio. Basta riempire il manico d'acqua e iniziare a pulire con il metodo desiderato. Questa semplicità d'uso lo rende ideale sia per operatori professionali che semi-professionali. SprayPro è un'unità autosufficiente, per cui non necessita di lunghe strizzature di mop o di riempire e svuotare secchi d'acqua. Le sue dimensioni contenute lo rendono il sistema ideale dove gli spazi sono ristretti. SprayPro è compatibile con tutti i sistemi a frangia piatta di Vileda Professional.

Cod.	Rif.Art.	Descrizione	Umv
82602	151514	Manico SprayPro Inox 145cm	pz
82603	159824	Telaio Swep Duo 50cm	pz
82604	143815	Mop Swep Duo Microplus 50cm	pz

Sistema SprayPro Inox

Sistema è ideale per superfici medio piccole, pronto all'uso per la pulizia e la disinfezione dei pavimenti. Il manico in acciaio permette di spruzzare acqua e/o soluzione detergente direttamente sul pavimento, mentre i Mop assicurano grande scorrevolezza e ottime performance.



Kit Spray Pro

Il kit è composto da un manico in acciaio inox che permette di spruzzare acqua e/o soluzione detergente direttamente sul pavimento, un pratico telaio in alluminio e due mop in microfibra che assicurano grande scorrevolezza e ottime performance.

Cod.	Rif.Art.	Descrizione	Umv
89420	145129	Kit completo: manico + telaio + 2 mop in microfibra + 5 panni vetro	pz
89421	151233	Telaio di ricambio per mop con attacco velcro	pz
89422	151071	Frangia Express Blu mop a velcro	pz
82602	151514	Manico SprayPro inox 145cm	pz

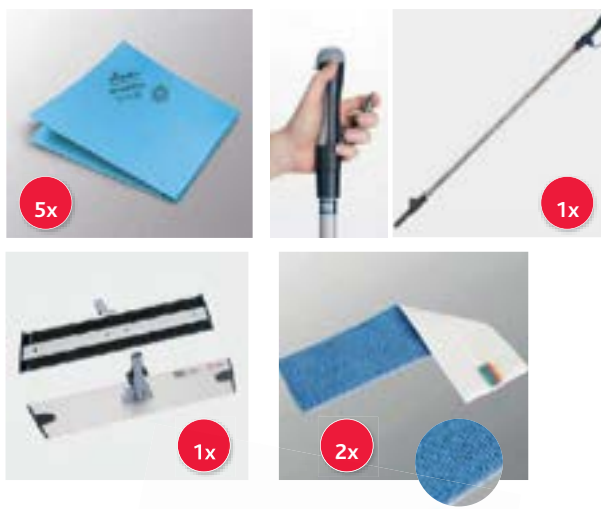

Swispo Mop

Mop monouso 100% in microfibra ad alte prestazioni di pulizia senza l'uso di detergenti aggressivi. Ha un'elevata assorbenza grazie all'azione capillare della microfibra in trama e ordito. Dimensioni: 44x14cm.

Cod.	Rif.Art.	Colore	Umv
90483	135981	bianco	cf 50
90484	135985	bianco con bordo blu	cf 50



Carrello PressDuo

Carrello doppia vasca con strizzatore in polipropilene. Due vasche separate da 15+15Lt. 4 ruote pivotanti in gomma.

Cod.	Rif.Art.	Descrizione	Umv
82503	705002	L60 x P36 x H82cm	pz



Carrello PressClean

Carrello doppia vasca con strizzatore in polipropilene. Due secchi da 25+25Lt con manici colorati. Maniglia spingicarrello reversibile. 4 ruote pivotanti in gomma.

Cod.	Rif.Art.	Descrizione	Umv
82502	705001	L81 x P43,5 x H88cm	pz



Carrello DUO

Carrello per pulizia industriale a due vasche da 25lt (per acqua pulita e acqua sporca). Dotato di strizzatore per mop a frange. Struttura in metallo. Ruote snodate.

Cod.	Rif.Art.	Dimensioni	Umv
74115	0470B	L78 x P41 x H89cm	pz



Carrello pulizie industriali Giotto

Carrello professionale con struttura in polipropilene e 4 ruote pivotanti. Costituito da 1 secchio 10+15 litri con strizzatore. 2 contenitori frontali orientabili ed estraibili. Portasacco posteriore con chiusura a cerniera.

Cod.	Rif.Art.	Dimensione	Umv
89438	26725	L74 x P90 x H100cm	pz



Carrello professionale Top Evolution

Carrello professionale per pulizie con caratteristiche tecniche che lo rendono idoneo al protocollo HACCP. Costituito da 4 secchi (2x9lt + 2x15lt), 2 vaschette 27x45x7cm, un supporto reggisacco da 120lt, strizzatore per mop a frange. Dotato di 4 ruote pivotanti.

Cod.	Rif.Art.	Descrizione	Umv
79730	0473i	L67,5 x P119 x H115cm	pz





Carrello Mono-Pro 18

Carrello monovasca 18lt in plastica - strizzatore a libro.

Cod.	Rif.Art.	Descrizione	Umv
95309	40503	29x40x75cm	pz



Carrello Grouse 26

Carrello mono con vasca da 25lt, con impugnatura alta. Cestino cromato.

Cod.	Rif.Art.	Descrizione	Umv
95336	41601	41x58x93cm	pz



Carrello ClassicoTre 30

Carrello duo in plastica 15x2lt con impugnatura in rilsan, 2 vaschette e strizzatore.

Cod.	Rif.Art.	Descrizione	Umv
95337	4301230	42x81x93cm	pz



Carrello Star 2

Carrello cromato con portasacco da 120lt, reggiseccchio, cestino portaoggetti e secchio rosso e blu da 25lt.

Cod.	Rif.Art.	Descrizione	Umv
95310	51000	82x71x105cm	pz



Carrello Jupiter 11

Carrello in rilsan e plastica con portasacco 120lt, secchio 6lt, gancio reggiscopa.

Cod.	Rif.Art.	Descrizione	Umv
95338	54011	52x83x103cm	pz

La raccolta differenziata

L'art. 3 del DL 52 del 3/4/2006 definisce la raccolta differenziata come "la raccolta idonea, secondo criteri di economicità, efficacia, trasparenza ed efficienza, a raggruppare i rifiuti urbani in frazioni merceologiche omogenee, al momento della raccolta o, per la frazione organica umida, anche al momento del trattamento, nonché a raggruppare i rifiuti di imballaggio separatamente dagli altri".



Verde / Vetro

Blu / Carta

Giallo / Plastica

Marrone / Umido

Turchese / Metalli

Grigio / Secco

Sacchi immondizia - Sacchi per rifiuti in polietilene in diversi spessori e colori per utilizzi nella raccolta differenziata.



Sacchi Logex

Cod.	Formato	Spessore	Colore	Note	Umv
81515	70x110cm - 120Lt	43µ	nero	-	cf 10
57545	70x110cm - 120Lt	16µ	bianco	per racc.diff.	cf 10
57546	70x110cm - 120Lt	16µ	azzurro	per racc.diff.	cf 10
57547	70x110cm - 120Lt	16µ	giallo	per racc.diff.	cf 10
57548	70x110cm - 120Lt	16µ	grigio	per racc.diff.	cf 10
57549	70x110cm - 120Lt	16µ	viola	per racc.diff.	cf 10
45048	53x65cm - 43Lt	25µ	blu	c/maniglie gialle	cf 15



Sacchi PerfettoFactory

Cod.	Formato	Spessore	Colore	Note	Umv
74183	90x120cm - 150Lt	65µ	nero	alta resistenza	cf 10
74180	70x110cm - 120Lt	20µ	nero	-	cf 10
74181	70x110cm - 120Lt	20µ	trasparente	-	cf 10
74178	50x60cm - 30Lt	10µ	nero	-	cf 20
74177	50x60cm - 30Lt	15µ	azzurro	c/maniglie gialle	cf 15



Sacchi Biodegradabili

Cod.	Formato	Spessore	Colore	Umv
91324	42x45cm - 10Lt	16µ	verde	cf 20
91325	50x60cm - 30Lt	17µ	verde	cf 20
91326	70x70cm - 40Lt	18µ	verde	cf 20
91327	70x100cm - 110Lt	18µ	verde	cf 10
91328	90x120cm - 170Lt	19µ	verde	cf 10

RoISac

Sacchi di medio formato in rotolo

Cod.	Formato	Spessore	Colore	Note	Umv
89598	40x50cm - 15Lt	16µ	bianco	sacchi bagno	cf 30
89599	42x45cm - 10Lt	17µ	bianco	compostabili	cf 15
89600	50x60cm - 30Lt	16µ	nero	-	cf 20
89601	50x60cm - 30Lt	16µ	azzurro trasp.	-	cf 20
89602	50x60cm - 30Lt	16µ	grigio trasp.	-	cf 20
89603	50x60cm - 30Lt	16µ	trasp. neutro	-	cf 20
89604	50x60cm - 30Lt	13µ	azzurro	con maniglie	cf 15
89605	55x65cm - 44Lt	16µ	azzurro	profumato c/maniglie	cf 15
89606	55x65cm - 44Lt	18µ	viola	profumato c/maniglie	cf 15
89607	55x70cm - 38Lt	19µ	nero	-	cf 30

RoISac

Sacchi di grande formato in rotolo

Cod.	Formato	Spessore	Colore	Note	Umv
89608	70x110cm - 110Lt	22µ	nero	-	cf 10
89609	70x110cm - 110Lt	22µ	trasparente	per racc.diff.	cf 10
89610	70x110cm - 110Lt	22µ	azzurro trasp.	per racc.diff.	cf 10
89611	70x110cm - 110Lt	22µ	giallo trasp.	per racc.diff.	cf 10
89612	70x110cm - 110Lt	22µ	grigio trasp.	per racc.diff.	cf 10
89613	70x110cm - 110Lt	22µ	viola trasp.	per racc.diff.	cf 10
89614	72x110cm - 110Lt	47µ	nero	alta resistenza	cf 10
89615	80x120cm - 130Lt	74µ	nero	alta resistenza	cf 10
89616	90x120cm - 175Lt	63µ	nero	alta resistenza	cf 10
89621	80x110cm - 130Lt	46µ	verde	alta resistenza	cf 10



RoISac

Sacchi grandi sfusi in confezione risparmio

Cod.	Formato	Spessore	Colore	Note	Umv
89617	72x110cm - 110Lt	47µ	nero	sfusi nel cartone	cf 200
89618	70x110cm - 110Lt	34µ	nero	sfusi nel cartone	cf 300
89619	80x110cm - 130Lt	49µ	nero	sfusi nel cartone	cf 100
89620	90x120cm - 175Lt	50µ	nero	sfusi nel cartone	cf 200

Identificazione rifiuti



Etichette per l'identificazione dei rifiuti - monofantasia

Kit 6 Etichette adesive monosoggetto. Resistono al sole e alle intemperie, sono adatte per essere applicate su tutti i tipi di contenitori per i rifiuti, sia plastica che metallo. Perfette per smaltire e riciclare in modo corretto ed organizzare al meglio la raccolta differenziata e non incorrere nelle sanzioni pecuniarie previste dai singoli regolamenti comunali. I colori utilizzati contraddistinguono le regole nazionali di separazione rifiuti. Dimensioni: 141x110mm.

Cod.	Rif.Art.	Descrizione	Umv
91826	KIT-OF6-CARTA_IT	Carta&cartone	cf 6
91827	KIT-OF6-PLA_IT	Plastica	cf 6
91828	KIT-OF6-INDIF_IT	Indifferenziata	cf 6



Etichette per l'identificazione dei rifiuti

Etichette adesive in PVC pre-fustellate per la raccolta differenziata. Adesivo permanente, resistono al sole e alle intemperie. Adatte per essere applicate su tutti i tipi di contenitore per i rifiuti, sia plastica che metallo.

Cod.	Rif.Art.	Descrizione	Umv
87184	A KIT-OF6-IT	KIT etichette 11x14,1cm - 6 soggetti	cf 6
89622	B KIT-OF16-IT	KIT etichette 12x4,5cm - 16 soggetti	cf 16

Bidoni carrellati per raccolta differenziata

Contenitori per la raccolta differenziata in polietilene ad alta densità di prima scelta (HD-PE) resistenti agli agenti chimici, non attaccabili dai parassiti, non assorbono i liquidi, lavabili e sterilizzabili. Dotati di ruote piene Ø 200mm.



Bidoni carrellati 120L

Contenitore con coperchio da 120 litri. Dimensioni: L48 x P55 x H93cm.

Cod.	Rif.Art.	Capacità	Colore	Umv
86722	1/120/5	120Lt	bianco	pz
86723	1/120/5	120Lt	blu	pz
86724	1/120/5	120Lt	marrone	pz
86725	1/120/5	120Lt	verde scuro	pz
87254	1/120/5	120Lt	giallo	pz
90020	1/120/5-GRB	120Lt	grigio	pz
90539	1204	Kit pedale + anello per Bidone carrellato 120Lt		pz

Bidoni carrellati 240L

Contenitore con coperchio da 240 litri. Dimensioni: L58 x P73 x H107cm.

Cod.	Rif.Art.	Capacità	Colore	Umv
86726	1/240/5	240Lt	bianco	pz
86727	1/240/5	240Lt	blu	pz
86728	1/240/5	240Lt	verde scuro	pz
90961	1/240/5-GIA	240lt	giallo	pz
91124	1/240/5-ROB	240Lt	rosso	pz



Bidone Cento

Contenitore da 100 litri per la raccolta differenziata in polipropilene 100% riciclabile. Dotato di ruote incassate antisdrucciolo ad alta scorrevolezza e maniglia ergonomica. Coperchio con pratica chiusura a clip. Dimensioni: L49 x P54 x H85cm.

Cod.	Rif.Art.	Descrizione	Umv
86729	100-GIA	contenitore 100Lt + coperchio giallo	pz
86730	100-VES	contenitore 100Lt + coperchio verde	pz
86731	100-BLB	contenitore 100Lt + coperchio blu	pz
86732	100-ROB	contenitore 100Lt + coperchio rosso	pz

Bidone Cento Push

Contenitore da 100 litri per la raccolta differenziata in polipropilene 100% riciclabile. Dotato di ruote incassate antisdrucciolo ad alta scorrevolezza e maniglia ergonomica. Coperchio a campana con sportellino a basculante. Dimensioni: L49 x P54 x H95cm.

Cod.	Rif.Art.	Descrizione	Umv
86733	100P-GIA	contenitore 100Lt + coperchio push giallo	pz
86734	100P-VES	contenitore 100Lt + coperchio push verde	pz
86735	100P-BLB	contenitore 100Lt + coperchio push blu	pz
86736	100P-ROB	contenitore 100Lt + coperchio push rosso	pz



Contenitori Office 60

Contenitori in polipropilene ad alta densità da 60Lt con maniglie integrate. Design compatto per un facile collocamento anche in spazi limitati. Forniti con coperchi ad apertura frontale. Dimensioni: L 33 x P 46cm - H 79cm.

Cod.	Rif.Art.	Contenuto	Umv
76494	114210	contenitore 60Lt + coperchio nero Push per secco	pz
76495	114215	contenitore 60Lt + coperchio blu con feritoia per carta	pz
76496	114216	contenitore 60Lt + coperchio giallo con foro per bottiglie	pz
76497	114201	carrello per contenitore Office	pz
76498	114202	coppia di ganci per unire carrelli Office	pz



Contenitori Office 90

Contenitori per raccolta differenziata in polipropilene. Robusto secchio da 90 litri con coperchio in polipropilene colorato a seconda della raccolta. Design compatto per un facile collocamento in spazi ridotti. Dimensioni: L 29,5 x P 52 x H 83,5cm.

Cod.	Rif.Art.	Descrizione	Umv
86558	102205	contenitore 90Lt + coperchio blu con feritoia per la carta	pz
86559	102206	contenitore 90Lt + coperchio giallo con fori per bottiglie	pz
86560	102210	contenitore 90Lt + coperchio grigio basculante per indifferen.	pz



Bidone Nello 80 a pedale

Contenitore da 80 litri in polipropilene 100% riciclabile da design innovativo. Dotato di ruote e comoda maniglia per spostamenti veloci e sicuri, pedale di apertura e anello reggisacco. La versione grigia è fornita con 8 tappini in 4 colori per una corretta gestione della raccolta differenziata. Dimensioni: L40 x P65 x H81cm.

Cod.	Rif.Art.	Descrizione	Umv
86737	151-BIL	contenitore 80Lt Bianco	pz
86738	151-GRN	contenitore 80Lt Grigio con tappini colorati	pz



Contenitori MODO Round per raccolta differenziata

Contenitori da 50 litri in plastica particolarmente robusta, lavabili e facili da pulire. Maniglia integrata, per un facile trasporto, coperchi ad anello con funzione fermasacco, conformi alle normative HACCP.

Cod.	Rif.Art.	Descrizione	Umv
79731	F800000	contenitore 50Lt - grigio	pz
79732	F800001	coperchio grigio	pz
79733	F800006	coperchio blu	pz
79734	F800003	coperchio giallo	pz
79735	F800005	coperchio verde	pz



Pattumiera Paso a pedale

Pattumiera in PPL metallizzato con apertura a pedale. Elegante e comodo con spazio di raccolta ottimizzato. Chiusura soft con meccanismo pneumatico. Portasacchetti nascosto.

Cod.	Rif.Art.	Dimensioni	Umv
64307	F600051	29x27x46cm - 20Lt	pz
64308	F600060	35x26x68cm - 40Lt	pz



Pattumiera Paso round a pedale

Cestino in PPL metallizzato, pratico facilmente lavabile. Apertura a pedale possibile da tre diversi lati. Meccanismo di chiusura soft, anello fermasacchi a scomparsa.

Cod.	Rif.Art.	Dimensioni	Umv
91843	F600030	36,7x60,2x59,2cm - 30Lt	pz



SENSORE NO TOUCH



DURABLE

Cestino con sensore No Touch

Cestini con sensore permettono di smaltire i rifiuti senza entrare in contatto con il contenitore. Il sensore di movimento fa aprire il coperchio, che si richiude automaticamente; nel caso in cui il sensore non rilevasse il movimento è possibile aprire e chiudere il coperchio manualmente tramite i tasti Open/Close. Realizzato in acciaio inossidabile con rivestimento che previene ditate o impronte. Alimentato da 4 batterie AA (non incluse).

Cod.	Rif.Art.	Descrizione	Umv
94942	3421-23	24x24x43cm - 12lt	pz
94943	3422-23	27x27x57cm - 21lt	pz
94944	3423-23	30,5x30,5x69cm - 35lt	pz

DISPONIBILE A 2 O 3 SECCHI



HACCP



Pattumiera a pedale Multiflux per raccolta differenziata

Struttura in acciaio inox satinato antirivernice con base in ABS. Maniglie laterali per un facile spostamento. Secchi interni in PPL. Sistema di chiusura del coperchio rallentato e silenzioso.

Cod.	Rif.Art.	Dimensioni	Umv
67558	106505	2x30Lt - L48 x P45,9x H63,6cm	pz
67557	106500	3x12Lt - L59,3 x P38,2x H43cm	pz

IDEALI IN SETTORI COME BAR, RISTORANTI, STRUTTURE SANITARIE, COMUNITÀ ECC.



Contenitori mobili Conticolor

Contenitori mobili a pedale con struttura e coperchio in metallo verniciato bianco con polvere epossidica. Frontale asportabile per facilitare il ricambio del sacco. Ampio pedale per utilizzo conforme a HACCP. Ruote in gomma Ø 95mm.

Cod.	Rif.Art.	Descrizione	Dimensioni	Umv
79737	791124	contenitore 110Lt	L48 x P42 x H96,5cm	pz



HACCP



helit

Contenitori rifiuti Push

Cestini trendy in PPL dai colori vivaci. Sistema di apertura push-flap.

Cod.	Rif.Art.	Descrizione	Umv
67552	H2401282	Grigio ch. - Ø 31,5 x 61,5cm -25Lt	pz
67553	H2401295	Nero- Ø 31,5 x 61,5cm -25Lt	pz



Stil Casa

Pattumiera Inox

Pattumiera a pedale in acciaio inox.

Cod.	Rif.Art.	Dimensioni	Umv
57532	CRP20A	Ø 29,2cm H44,5cm - 20Lt	pz
57533	CRP30A	Ø 29,2cm H64cm - 30Lt	pz





Contentore Mini Mec

Contentore con struttura inox satinato o metallo verniciato. Sportello frontale basculante. Reggisacco interno galvanizzato. Anta inferiore invertibile con chiusura a chiave triangolare. Piedi regolabili (altezza max 5cm). Guida ferma vassoi opzionale (L40,5 x P26,8 x H11,5cm).

Cod.	Rif.Art.	Dimensioni	Umv
89631	789005	Contentore inox satinato L40 x P32,4 x H107,5cm - 50lt	pz
89632	789006	Contentore metallo bianco L40 x P32,4 x H107,5cm - 50lt	pz
89633	789011	Guida fermavassoi inox satinato	pz
89634	789012	Guida fermavassoi metallo bianco	pz



CONSEGNA DEDICATA



Pattumiera con coperchio basculante

Pattumiera in PPL con doppia apertura: tradizionale su perno posteriore o basculante. Portasacchetti nascosto. Disponibili in 3 colori che permettono la differenziazione della raccolta.

Cod.	Rif.Art.	Colore	Umv
Pattumiera 25Lt - 33,3x25,2x47,6cm			
74030	F600017	nero/rosso	pz
74031	F600018	nero/verde	pz
74032	F600019	nero/grigio	pz
Pattumiera 50Lt - 40,1x29,1x60,2cm			
74033	F600027	nero/rosso	pz
74034	F600028	nero/verde	pz
74035	F600029	nero/grigio	pz

25L 50L



Gettacarte Bob Color

Gettacarte con struttura e coperchio in metallo verniciato. Profili colorati per incentivare la raccolta differenziata. Sistema reggisacco integrato. Ideale per creare isole ecologiche negli uffici, sale ricreative, zone di ampio passaggio.

Cod.	Rif.Art.	Dimensioni	Umv
89626	790401	contentore L30 x P20 x H70cm - 42lt	pz
89627	790415	coperchio blu	pz
89628	790416	coperchio giallo	pz
89629	790417	coperchio rosso	pz
89630	790418	coperchio verde	pz

42L



Carrello portasacco e pinza

Carrello pieghevole dotato di pratico elastico ferma sacco. Struttura in ferro e polipropilene con 4 ruote pirovanti.

Cod.	Rif.Art.	Dimensioni	Umv
89623	0470G	carrello portasacco L58 x P56cm x H106cm	pz
89624	0483G	pinza raccogli tutto con manico 100cm	pz

110L



Portasacco Triflux per raccolta differenziata

Struttura in acciaio verniciato bianco con 3 portasacchi da 100Lt. 4 ruote girevoli antitraccia di cui 2 con freno. Di facile montaggio, molto robusto e maneggevole.

Cod.	Rif.Art.	Dimensioni	Umv
67556	108010	83,3x36x90cm - 3x100Lt	pz

3x110L



AGGANCIABILI A TAVOLI, ANTE O CASSETTI



MODULARE, IMPILABILE E SALVASPAZIO

PERFETTO

Pattumiera rifiuti organici GINO

Pattumiera per il piano cottura che rende facile la differenziazione! pratica, leggera, mobile, si aggancia agli sportelli, ai cassetti e alle superfici della cucina. 100% polipropilene.

Cod.	Rif.Art.	Dimensioni	Colore	Umv
91833	29100	5lt	verde	pz
91834	29101	5lt	azzurro	pz
94946	29125	12lt	verde scuro	pz
94947	29126	12lt	marrone	pz

10L 20L

rotho

Pattumiera raccolta differenziata ALBULA

Il sistema di riciclaggio orientato al design. Colori piacevoli e freschi e forma perfettamente pensata. Modulare, impilabile e salvaspazio. 6 adesivi per il secchio grande aiutano a separare i rifiuti. Il piccolo secchio è ideale per i rifiuti organici, ma anche per capsule di caffè, batterie, ecc. Il coperchio rimane aperto grazie alla cerniera apri/chiusi. Si adatta perfettamente a 90° sul secchio grande.

30L 40L

Cod.	Rif.Art.	Dimensioni	Colore	Umv
91835	F707531	400 x 235 x 340 mm - 25Lt	verde lime	pz
91836	F707533	401 x 235 x 340 mm - 25Lt	blu horizon	pz
91837	F707534	402 x 235 x 340 mm - 25Lt	cappuccino	pz
91838	F707535	403 x 235 x 340 mm - 25Lt	antracite	pz
91839	F707542	398 x 358 x 339 mm - 40 Lt	verde lime	pz
91840	F707543	399 x 358 x 339 mm - 40 Lt	blu horizon	pz
91841	F707544	400 x 358 x 339 mm - 40 Lt	cappuccino	pz
91842	F707545	401 x 358 x 339 mm - 40 Lt	antracite	pz



HACC

best price

MEDIA

Pattumiera a pedale Ruf

In PPL ad alta densità. Secchio interno con maniglia in metallo. Sistema di apertura in metallo e azionato a pedale. Idoneo per le aree in cui è necessario attenersi alle procedure HACCP.

Cod.	Rif.Art.	Dimensioni	Umv
71001	906112	Ø 36 x H34cm - 12Lt	pz
67554	906120	Ø 37 x H42cm - 20Lt	pz
67555	906140	Ø 44,5 x H54cm - 40Lt	pz

12L 20L 40L



50L 35L 18L

MEDIA

Pattumiera Rif Basic

Pattumiere con coperchio basculante in polipropilene ad alta densità. Contenitore stabile e di facile manutenzione.

Cod.	Rif.Art.	Dimensioni	Colore	Umv
82730	909018	L29 x P23 x H45cm - 18Lt	bianco	pz
82731	909035	L36 x P29 x H55cm - 35Lt	bianco	pz
82732	909050	L44 x P33 x H68cm - 50Lt	bianco	pz
82733	909055	L44 x P33 x H68cm - 50Lt	blu	pz
82734	909056	L44 x P33 x H68cm - 50Lt	giallo	pz
82735	909057	L44 x P33 x H68cm - 50Lt	rosso	pz
82736	909058	L44 x P33 x H68cm - 50Lt	verde	pz



Mobil Plastic Bidone Dusty

Pratico bidone portarifiuti da 25 litri, con coperchio dotato di chiusura a clip. Realizzato in polipropilene (PP) riciclabile 100%. Dimensioni: Ø36 x H45cm.



Cod.	Rif.Art.	Descrizione	Umv
86741	105/25 GIA	contenitore 25Lt + coperchio giallo	pz
86742	105/25 VES	contenitore 25Lt + coperchio verde	pz
86743	105/25 BLB	contenitore 25Lt + coperchio blu	pz
86744	105/25 ROB	contenitore 25Lt + coperchio rosso	pz



PERFETTO

Contenitori Ricicla Bag

3 contenitori morbidi per la raccolta differenziata di carta, vetro e plastica. Bag vetro: L35xH49xP20cm. Bag plastica: L35xH49xP26cm. Bag carta: L35xH49xP22cm.

Cod.	Rif.Art.	Colore	Umv
74164	0468D	verde, ocre, blu	cf 3

Terry



Ecoline

Armadi a 1, 2 o 3 ante adatti alla raccolta differenziata in ambiente esterno. Realizzati con plastica 100% riciclata e riciclabili totalmente.

Cod.	Rif.Art.	Descrizione	Umv
91847	1003058	EcoLine 1: armadietto ad 1 ante, dotato di porta-sacco da 110 L chiudibile con coperchio - 44x39x88,7cm	pz
61228	1003055	EcoLine 2: armadio a 2 ante, dotato di 2 porta-sacco da 110Lt ciascuno chiudibili con coperchio - 68x39x88,7cm	pz
79668	1003056	EcoLine 3: armadio a 3 ante dotato di 3 porta-sacco da 110Lt ciascuno chiudibili con coperchio - 102x39x88,7cm	pz



CONTENITORI COMPATIBILI CON ECOLINE. È POSSIBILE INSERIRE FINO A 2 CONTENITORI PER SACCO PER SUDDIVIDERE ULTERIORMENTE LA RACCOLTA DIFFERENZIATA.



Contenitori Ecobin - compatibili con EcoLine 1,2 e 3

Armadi a 1, 2 o 3 ante adatti alla raccolta differenziata in ambiente esterno. Realizzati con plastica 100% riciclata e riciclabili totalmente.

Cod.	Rif.Art.	Descrizione	Colore	Umv
91848	1003027	capacità 25Lt. Dotato di coperchio removibile e sportello	giallo	pz
91849	1003028	capacità 30Lt. Dotato di manici	blu	pz



Gettacarte Classic

In polietilene ad alta densità con protezione UV e parti metalliche in acciaio zincato. Svuotamento mediante sganciamento dal supporto. Può essere fissato al muro o su palo in acciaio zincato. Placca spegni sigaretta in inox.



Cod.	Rif.Art.	Dimensione	Umv
68300	102050	Gettacarte 50Lt - 40,4x24,8cm - H 74,5cm	pz
68301	778016	Palo zincato H 120cm - ø 6cm	pz



Contenitore per batterie esauste

Tubo in policarbonato trasparente con coperchio e base in metallo. Dotato di disco assorbente sul fondo.



Cod.	Rif.Art.	Formato	Umv
80256	774500	27x100cm - capacità 10Lt	pz



Trespelo portasacco

Trespelo da 110 litri leggero, lavabile e sterilizzabile. Ecologico, costruito in polietilene alta densità 100% riciclabile. Dotato di anello ferma-sacco. Dimensioni: Ø38 x H85cm.



Cod.	Rif.Art.	Descrizione	Umv
86739	69/110-VES	trespelo 110Lt Verde	pz
86740	69/110-GRB	trespelo 110Lt Grigio scuro	pz



Sacco raccogli foglie

Sacco in polietilene con pratiche maniglie. Capacità 280Lt.

Cod.	Rif.Art.	Dimensione	Umv
91949	S1299900	H77 x P68 x L68cm	pz



Carrello raccogli foglie PopUp

Carrello raccogli foglie in acciaio verniciato con sacco pop up e pratici ganci per fissare rastrelli su entrambi i lati. Completo di paletta raccogli foglie e ruote robuste per una maggiore mobilità. Capacità 150kg



Cod.	Rif.Art.	Dimensione	Umv
91948	C1299901	H108 x P52 x L60cm	pz

**ELEGANTE E COMPATTO
FACILE DA TRASPORTARE E
UTILIZZARE**



Forno a microonde

Forno a microonde con capacità 20l. Dotato di grill. Colore bianco.

Cod.	Rif.Art.	Dimensioni	Umv
91464	4272000	44x34,5x36,8cm	pz



Forno elettrico ventilato Enjoy 24

5 Pareti interne in materiale antiaderente Ventilazione e luce interna con doppio vetro di sicurezza e pareti esterne termoisolati Timer 60 minuti con segnale acustico. Funzioni di cottura: base, grill, combinata. Indicatore luminoso di funzionamento. Termostato regolabile fino a 230°C. Capacità 24L.

Cod	Rif.Art.	Dimensioni	Umv
91856	118380024	46x38,2x27,3cm	pz



Frigo e freezer Frio 47

Mini frigo bar con ripiano in metallo e porta reversibile con spazio per una bottiglia da 2 litri. Termostato regolabile. Compressore integrato con gas r600a. Rumorosità 40dB. Classe energetica A+. Alimentazione da rete elettrica. Peso: 15,5kg.

Cod.	Rif.Art.	Dimensioni	Umv
92912	118700223	L47xP43,7xH49,5cm - capacità 47lt	pz



Tostapane elettrico Tosto

Tostapane elettrico con doppia pinza, termostato regolabile, tasto scongelamento. Timer con espulsione automatica delle pinze. Alimentazione: 220-240V ~ 50Hz. Potenza 600W.

Cod.	Rif.Art.	Dimensioni	Umv
67661	118310008	27x26x17,2cm	pz



Tostina New

Tostiera elettrica con piastre grill antiaderenti. Pareti fredde, maniglia e corpo termoisolati. Chiusura di sicurezza e spie led di accensione e funzionamento. Piedini antiscivolo. Termostato. Potenza: 750W.

Cod.	Rif.Art.	Umv
64937	118330011	pz



Bollitore elettrico

In acciaio inox AISI 304 e plastica, idoneo al contatto con alimenti. Certificato CE. 220-240 V; 50-60 Hz; 1800W; Class I. Alimentatore presa Schuko.

Cod.	Rif.Art.	Descrizione	Umv
91388	P5100.Z	capacità 1,7l - Ø16x23h	pz



Scaldavivande elettrico

Scaldavivande elettrico. Riscaldamento in lega di alluminio PTC, materiali sicuri e resistenti ad alte temperature. Riscaldamento a bassa potenza, contenitore per zuppe con coperchio aggiuntivo. Alimentazione 220-240V. 35Watt.

Cod.	Rif.Art.	Descrizione	Umv
91463	4258000	capacità 1l - 23x17x10cm	pz



Mixer ad immersione con accessori

Mixer ad immersione con potenza 800W. Ad 1 velocità con variatore, funzione Turbo, Piede e 4 lame in acciaio. Dotato di: bicchiere in plastica graduato 0,8L, tritatutto con capacità 1250ml, dischi per affettare e grattugiare, lama per tritare, sbattitore con due fruste.

Cod.	Rif.Art.	Descrizione	Umv
91460	5073300	800Watt - 1 velocità	pz



Mixxo Plus ad immersione

Mixer ad immersione con impugnatura ergonomica. Potenza 170W.

Cod.	Rif.Art.	Umv
74038	118420302	pz



Frullatore Mr Frullo

Frullatore con bicchiere graduato da 450ml e tappo dosatore. Potenza 180W.

Cod.	Rif.Art.	Umv
74040	118420202	pz



Ferro da stiro a caldaia Pratica

Sistema strirante professionale 2000W con potenza della caldaia 1200W, potenza del ferro 800W. Caldaia da 500ml. Caldaia e ferro con interruttori indipendenti. Piastra in alluminio. Potenza vapore 70gr/min.

Cod.	Rif.Art.	Umv
76501	118530014	pz



Ferro da stiro

Ferro da stiro con piastra in acciaio, termostato e vapore regolabili, sistema anticalcare. Alimentazione 220/240v - 50/60hz, Potenza 1800w.

Cod.	Rif.Art.	Umv
94948	118510025	pz



Telecomando universale per condizionatori

Compatibile con i principali marchi di condizionatori, include tutte le funzioni principali del tuo telecomando originale, funzioni secondarie coperte dal pannello scorrevole, display retroilluminato.

Cod.	Rif.Art.	Umv
94949	559535020	pz



Asciugacapelli Gold Style

Asciugacapelli 220V/240V con motore DC. 3 posizioni di temperatura tasto cool e 2 velocità. Con diffusore. Potenza 2200W.

Cod.	Rif.Art.	Descrizione	Umv
67448	118030020	Gold style	pz



Asciugacapelli Handy Style

Asciugacapelli da viaggio a doppia alimentazione 115V/230V. 2 posizioni di temperatura. Manico pieghevole. Potenza 1200W.

Cod.	Rif.Art.	Descrizione	Umv
64942	118030005	Handy style - da viaggio	pz



Accessori e cavi per televisori
A PAG.810

Telecomando universale 5 in 1

Telecomando universale e semplificato - 5 in 1 pronto all'uso per tv: Samsung, LG, Sony, Panasonic, Philips.

Cod.	Rif.Art.	Umv
93733	559535050	pz



NON SERVONO SACCHI DI RACCOLTA

Aspiratutto Mr. Bin G

Sistema ciclonico con filtro ad acqua. Filtro HEPA lavabile. Aspirazione solidi e liquidi. Capacità serbatoio fino a 15lt (polvere) e 10 lt (acqua). Altissima efficienza di aspirazione. Regolazione elettronica della velocità di aspirazione. Spazzola per pavimenti con setole mobili a doppia posizione. Spazzola bagnato. Lancia. Funzione soffio. Lunghezza cavo 4 mt. Potenza 1400W.

Cod.	Rif. Art.	Umv
74252	118140006	pz



RICARICA IN SOLE 4 ORE

Scopa elettrica ricaricabile

Scopa elettrica ricaricabile con motore brushless 200W. 2in1: aspirapolvere e aspirabriciole. Motore DC brushless a 2 velocità. Spazzola motorizzata girevole fino a 180°. Supporto a parete salvaspazio. Autonomia in funzione standard fino a 35 min; funzione turbo fino a 15 min. Capacità del serbatoio: 0,5Lt. Accessori: spazzola motorizzata con luci, tubo, supporto a parete, bocchetta a lancia, bocchetta per tappezzeria, adattatore di ricarica.

Cod	Rif. Art.	Dimensioni	Umv
91614	118140100	12,5x32x120cm - peso 2,5kg	pz



USO PROFESSIONALE



Pulitore a vapore universale sanificante SG4/4 Kärcher

Pulitore a vapore universale per l'utilizzo professionale. Sistema a doppio serbatoio (permette di rabboccare anche durante il lavoro), VapoHydro, vano accessori, maniglia ergonomica. Ideale per igienizzare camere d'ospedale, case di riposo e bagni oltre a rimuovere lo sporco ed il grasso dalle cucine.

Cod.	Rif. Art	Descrizione	Umv
90661	1.092-104.0	capacità serbatoio 4lt	pz

ESTREMAMENTE SILENZIOSO



MODALITÀ ECO



ALTISSIME PRESTAZIONI IN AMBITO Ho.Re.CA



Aspirapolvere Taski Aero 8 plus

Aspirapolvere ad alta efficienza che lavora in modo estremamente silenzioso. Massima praticità d'uso combinata con una gamma unica di funzioni. Capacità contenitore 13L. Lunghezza cavo 12,5m. Classe di efficienza energetica A+. Due posizioni di parcheggio e riavvolgimento del cavo.

Cod.	Rif. Art	Note	Umv
89839	7524249	aspirapolvere	pz
90229	7524288	sacchetti in feltro monouso	cf 10
90230	7524289	sacchetti di carta	cf 10





RINFRESCA

RISCALDA

Inverno

Estate

CON TELECOMANDO



CONSEGNA DEDICATA

Raffrescatore e riscaldatore FRESCOCALDO

Ecologico e salutare, rinfresca, riscalda, ricambia e filtra l'aria. In estate rinfresca in modo naturale il vostro ambiente e con tutte le finestre aperte. Rimuove anche gli odori e in inverno riscalda in pochi minuti ambienti di 20m² circa. Facile da utilizzare e veloce da spostare grazie alle rotelle.

Cod.	Rif.Art.	Umv
87966	FRE75N	pz



Termoventilatore HOTTY 2000W

Termoventilatore con doppia velocità per l'aria calda e 1 velocità per l'aria fredda. Dotato di termostato e sistema di sicurezza con autospegnimento. Potenza 2000w. alimentazione 230v 50hz.

Cod.	Rif.Art.	Dimensioni	Umv
67273	158640022	23x27x13cm	pz



Termoventilatore ceramico Calido 1500W

Doppia regolazione aria calda e una di aria fredda. Termostato integrato e 2 livelli di potenza selezionabili (750/1500W). Alimentazione: 220-240V~50Hz.

Cod.	Rif.Art.	Dimensioni	Umv
93432	158640045	18x55x12,5cm	pz



Stufa alogena Sahara 1200W con rotazione

Altissima resa per una ottimizzazione dei consumi energetici, con design estremamente curato. Tre resistenze alogene indipendenti e 3 livelli di potenza selezionabili (400/800/1200W) Con funzione rotazione disattivabile e protezione antiribaltamento. Alimentazione: 220-240V ~ 50/60Hz.

Cod.	Rif.Art.	Dimensioni	Umv
91127	158640033	30x30x72cm	pz

TIMER ON/OFF PROGRAMMABILE 24 ORE.
GRADO DI PROTEZIONE IP20



POTENZA: 3 LIVELLI DI POTENZA
800W - 1200W - 2000W

Termoconvettore ventilato Arcadia con timer 2000W

Termoconvettore ventilato con timer 2000W. Il calore viene generato da una resistenza elettrica che scalda l'aria e una ventola provvede a diffonderla. Alimentazione 230V 50 Hz. Dotata di termostato ambiente regolabile, spegnimento automatico in caso di surriscaldamento, selettore di ventilazione, maniglie laterali per il trasporto. Il termoventilatore è composto da un corpo in metallo e da modanature in ABS. Colore grigio chiaro. Dimensioni: 45,5x17x70H cm

Cod.	Rif. Art	Descrizione	Umv
91055	ER010	Superficie riscaldabile: 15-20mq	pz

FLUSSO D'ARIA CON
ALTEZZA REGOLABILE



IDEALE PER AMBIENTI
SPAZIOSI E UFFICINE



Termoventilatore ceramico Booster

Termoventilatore ceramico con potenza 3000W. Termostato regolabile con 2 regolazioni di aria calda e 1 regolazione di aria fredda. Con 2 livelli di potenza selezionabili (1500/3000W) e protezione contro il surriscaldamento. Piedini in metallo e maniglia di trasporto integrata. Alimentazione: 220-240V ~ 50/60Hz.

Cod.	Rif.Art.	Dimensioni	Umv
91128	158640028	31x17x31cm	pz

**IDEALE PER SCALDARE L'AMBIENTE
IN POCHI MINUTI**

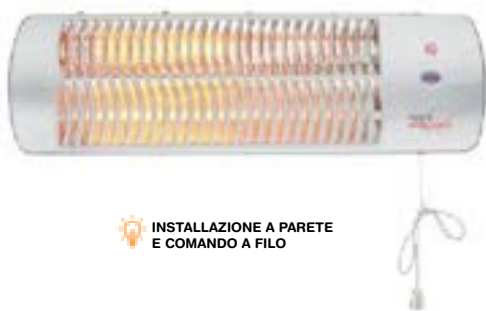

**INSTALLAZIONE A PARETE
E COMANDO A FILO**



Lampada al quarzo Termica

Lampada al quarzo a 1500W, con 3 livelli di potenza selezionabili (500/1000/1500W). Grado di protezione: IP24. Protezione contro il surriscaldamento. Alimentazione: 220-240V ~ 50Hz

Cod.	Rif.Art.	Dimensioni	Umv
91129	158640029	54x16,5x12,2cm	pz

Stufa ad infrarossi da esterno/interno Sole Rosso 1500W

Installabile a parete, sul soffitto o su piedistallo. Piedistallo non incluso, fornibile su ordinazione. Grado di protezione: IP65 Elemento radiante: lampada ad infrarossi con innesto R7S. Alimentazione: 220-240V - 50/60 Hz. Potenza: 1500W Superficie irradiata: 12-24 mq. Dotazioni: staffa per affissione a parete o su piedistallo. Materiale: alluminio.

Cod.	Rif.Art.	Dimensioni	Umv
91061	ER021	46x11,3xH19cm	pz



**CON FUNZIONE OSCILLAZIONE
E BLOCCO DELLA ROTAZIONE**



Ventilatori da tavolo e da terra

Ventilatori con 3 pale in polipropilene. A 3 velocità con funzione oscillazione e griglia a nido d'ape.

Cod.	Rif.Art.	Descrizione	Umv
76524	118620038	da tavolo Ø40cm	pz
76523	118620039	da terra Ø40cm - h 120cm	pz



**VENTILATORI ROBUSTI
ED ELEGANTI, ADATTI
PER RINFRESCARE OGNI
AMBIENTE**



Ventilatori Cromo in metallo

Ventilatori in metallo cromati, robusti ed eleganti. 3 Velocità, con oscillazione orizzontale con blocco.

Cod.	Rif.Art.	Descrizione	Umv
76620	EV015	da tavolo Ø30cm	pz
90701	EV080	da terra Ø45cm - h 170cm	pz



Ventilatore industriale carrellato Uragano 82

Ventilatore a 3 velocità con angolazione regolabile. Facilmente trasportabile grazie alla maniglia e alle ruote. Dimensioni: 88x40xH97cm.

Cod.	Rif.Art.	Descrizione	Umv
95146	EV089	Ø82cm - pale in alluminio	pz



Adattatori semplici e multipresa

Cod.	Rif.Art.	Descrizione	Umv
62606	A 492517922	spina 2P+T 10A; prese schuko	pz
62607	B 492517925	spina 2P+T 16A; prese schuko	pz
77579	C 492518057	adatt. rotante 2 prese bipasso 2P+t 10/16 A + 1 presa Schuko	pz
77580	D 492518058	adatt. rotante 2 prese bipasso 2P+t 10/16 A + 1 presa Schuko + 2 prese USB	pz
82636	E 492519355	Adatt. Salva spazio; Spina 10A; 2 presa bipasso 10/16A + 1 Presa Schuko	pz
82637	F 492519356	Adatt. Salva spazio; Spina 10A; 2 presa bipasso 10/16A + 1 Presa Schuko	pz

Cod.	Rif.Art.	Descrizione	Umv
59160	G 492518066	Spina 2P+T 16 A; 2 prese bipasso 10/16A e 1 Shuko	pz
62602	H 492517943	Spina 2P+T 16 A; 3 prese bipasso 10/16A	pz
62603	I 492518032	Spina 2P+T 10 A; 3 prese 10A	pz
62604	L 492518036	Spina 2P+T 10 A; 2 prese 10A e 1 shuko	pz
75554	M 492518061	Adattatore da viaggio per spine e prese di tipo europeo, americano e inglese	pz
77581	N 492518062	Adattatore da viaggio per spine e prese di tipo europeo americano e inglese, con due prese USB	pz



Prese multiple con cavo da 1,5mt

Cod.	Rif. Art.	Descrizione	Umv
57912	1 492517976	Spina 16A; 4 prese bipasso 10/16A	pz
60669	2 492518041	Spina 16A; 6 prese bipasso 10/16A con interruttore	pz
57914	3 492518368	Spina 16A; 5 prese schuko/bipasso 10/16A con interruttore	pz

Cod.	Rif. Art.	Descrizione	Umv
57915	4 492518317	Spina 16A; 6 prese shuko/bipasso 10/16A con interruttore	pz
57916	5 492518038	Spina 16A; 6 prese shuko/bipasso 10/16A con interruttori singoli	pz
77577	6 492518075	Multipresa da tavolo 4 posizioni; 2P+T 10/16A bipasso; 2 prese 10A Schuko; 2 porte USB tipo A; Cavo 2 metri	pz



Fascette fermacavi
A PAG.705



Prolunghe elettriche

Cod.	Rif.Art.	Descrizione	Lunghezza	Umv
57928	492517357	presa 2P+T 10A - spina 2P+T 10A	3mt	pz
57929	492517359	presa 2P+T 10A - spina 2P+T 10A	5mt	pz
57930	492517361	presa 2P+T 10A - spina 2P+T 10A	10mt	pz



Prolunghe con avvolgicavo

Prolunghe elettriche in avvolgicavo con spina 16A e multiprese.

Cod.	Rif.Art.	Descrizione	Umv
60599	492518042	2 prese bipasso 10/16A - cavo 5mt	pz
62239	492518043	2 prese Schuko bipasso - cavo 8 metri	pz
65284	492518044	4 prese Schuko bipasso - cavo 25 metri	pz



Misuratore di potenza e consumi Power Easy

Misuratore di potenza 16A 230V con display LCD. Ideale per monitorare i consumi elettrici degli elettrodomestici e dei dispositivi domestici. Permette la visualizzazione di Watt, Volt, Ampere, Hertz e Kwh. Impostando la tariffa energetica, lo strumento è in grado di calcolare una stima del consumo effettivo. Funziona con n° 2 batterie da 1.5V AG13/LR44 (non incluse).

Cod.	Rif.Art.	Umv
77586	530134221	pz



Timer digitale

Timer digitale settimanale adatto per l'accensione e lo spegnimento di qualsiasi apparato collegato alla rete elettrica. Impostazione settaggio: 10 programmi on/off giornalieri e 160 settimanali. Tempo di impostazione min.: 1 minuto. Tempo di impostazione max.: 7 giorni. Programmazione orario: 12/24 ore.

Cod.	Rif.Art.	Umv
82640	493933773	pz





Terry

Contenitori multiuso Light Box

Contenitori multiuso in plastica trasparente con coperchio. Ideali riporre oggetti, documenti cartelle e ogni altra cosa debba essere riordinata. Dotati impugnature laterali per il trasporto. Impilabili stabilmente.

Cod.	Rif.Art.	Dimensioni	Umv
71055	1001377	XS - 19x33,4x H11cm - 5Lt	pz
71053	1001970	S/2 - 17,8x20,4x H10cm - 2,5Lt	pz
71056	1001378	S - 17,8x39,6x H13,2cm - 7Lt	pz
71054	1001969	M/2 - 19,5x28x H13,2cm - 6Lt	pz
64596	1001379	M - 27,8x39,6x H13,2cm - 12Lt	pz
64597	1001380	L - 37,8x39,6x H18,5cm - 23Lt	pz
64598	1001381	XL - 57,8x39,6x H18,5cm - 36Lt	pz



Contenitori multiuso Strata

Contenitori multiuso in plastica trasparente ideali per riordinare e archiviare in modo intelligente e pratico. Dotati di maniglie a clip e di coperchio pieghevole per permettere l'accesso al contenuto anche quando fissato sul contenitore. Molto robusti e dal design moderno sono impilabili in modo stabile e forniscono una protezione perfetta contro umidità e polvere. Disponibili in 6 capacità.

Cod.	Rif.Art.	Dimensioni	Umv
64590	2067011	28,5x22,5x H17,5cm - 6Lt	pz
64591	2067111	38,5x29,5x H17,5cm - 12Lt	pz
64592	2067311	50x39,5x H19cm - 24Lt	pz
64593	2067411	47,5x39,5x H31,5cm - 40Lt	pz
64594	2067511	67,5x44,5x H23cm - 50Lt	pz
Contenitore con ruote			
64595	2067611	58x48x H41cm - 75Lt	pz



Cassette portaoggetti

Cassetta contenitore portaoggetti in PPL robusta e pratica. Dotata di maniglie per il trasporto.

Cod.	Rif.Art.	Dimensioni	Umv
79669	F600156	A4 - 39x29x H21,5cm (17,5lt)	pz
79670	F600159	A3 - 59x39x H31cm (55lt)	pz



Contenitori portaoggetti con coperchio

Scatole in robusto ppl con coperchio bloccabile. Il coperchio può essere capovolto quando è necessario avere più spazio all'interno della scatola o per un migliore impilamento.

Cod.	Rif.Art.	Dimensioni	Umv
79671	F717762	A5 - 27x18,5x H15cm (4,5lt)	pz
79672	F717760	A4 - 39,5x27,5x H18cm (13lt)	pz
79673	F717766	A4 - 39,5x27,5x H27cm (19lt)	pz
79674	F717677	A3 - 57x40x H25cm (38lt)	pz
79675	F600179	con ruote - 59,5x40x H37cm (57lt)	pz



Contenitori aragosta

Contenitori a cassa chiusa inseribili fra loro e sovrapponibili. In polietilene ad alta densità (HDPE). Ideali al contatto con alimenti. Colore arancio.

Cod.	Rif.Art.	Descrizione	Umv
86749	131/50	L55 x P43 x H31cm - 50 litri	pz
86750	131/65	L63 x P44 x H34cm - 65 litri	pz



Contenitori Foodbox con coperchio

Contenitori food box con coperchio in polipropilene riciclabile. I contenitori sono sovrapponibili con coperchio e impilabili senza coperchio. Dotati di manici. Ideali al contatto con alimenti. Colore bianco.

Cod.	Rif.Art.	Descrizione	Umv
86752	143/20	L38 x P28 x H30cm - 20 litri	pz
86753	143/40	L58 x P38 x H26cm - 40 litri	pz
86754	143/60	L58 x P38 x H38cm - 60 litri	pz



CON PORTABOTTIGLIE E TASCA FRIGO



CON PORTABOTTIGLIE E SCOMPARTO TERMICO



A



B



C



CON GANCI PER IL CARRELLO

Borse per carrelli

Borse da carrello ripiegabile con ganci.

Cod	Rif.Art.	Descrizione	Umv
95299	33/1	Tnt - 40x36x26cm	pz

Borse per la spesa

Cod	Rif.Art.	Descrizione	Umv
95300	A 38	rosso - 30x30x30cm	pz
95301	B 46	rosso - 37x33x12cm	pz
95302	C 45	nero - 60x47x20cm	pz

Borsa in PP riciclabile

Cod	Rif.Art.	Descrizione	Umv
95303	45/P	38x43x20cm	pz
95304	45/PE	38x43x20cm - con ganci per carrello	pz



Trolley Spesa Trio

Trolley con tre ruote, bicolore beige e marrone. Tessuto impermeabile in poliestere rivestito in pvc.

Cod.	Rif.Art.	Dimensioni	Umv
91482	T1407101	32x25x88cm	pz



Cesto trolley

Cesto trolley a 2 ruote, struttura in polipropilene, con manico autobloccante. Capacità 30 LT. Semplicissimo da impilare, non necessita della pedana portacarrelli. 100% Riciclabile.

Cod.	Rif.Art.	Dimensioni	Umv
83515	cpt/120002r	49,5x36,5x46cm	pz



Shopping basket

Cesto stabile ed impilabile in polipropilene con manico in nylon. Dimensioni 40x30x25cm - 19 Lt.

Cod.	Rif.Art.	Umv
65230	1801565080	pz



Casse termiche per il trasporto alimenti

Casse termiche ideali per il trasporto di cibi caldi e freddi.

Cod.	Rif.Art.	Dimensioni	Umv
90568	42130011	61x43cm/H21,5cm - in PP espanso	pz
90569	42140011	61x43cm/H28,5cm - in PP espanso	pz
90570	42010010	59,4x41,5cm/H18,5cm - in polistirolo espanso	pz
90571	42010007	57,8x37,4cm/H21,1cm - in polistirolo espanso	pz

PORTATA MASSIMA 16kg



Cassa pieghevole

Cassa pieghevole in polipropilene con base solida, pareti con struttura aperta. Capacità 32L. Può essere facilmente piegata. Garantisce un grande risparmio di spazio quando non viene utilizzata.

Cod.	Rif. Art.	Dimensioni	Umv
90168	31015	47,5x35x23,6cm	pz



MAINETTI BAGS
SHAPING FASHION

Shopper per alimenti da asporto

Shopper in carta kraft con maniglia in carta ritorta rinforzata. Il fondo largo rende la shopper ideale per il trasporto di vassoi e il prodotto particolarmente indicato per utilizzo in pasticcerie e pizzerie da asporto.

Cod.	Rif. Art.	Dimensioni	Colore	Umv
Twisted Large				
77535	072987	32x20x33cm	bianco	cf 25
77536	073007	32x20x33cm	avorio	cf 25
77530	072994	32x20x33cm	avana	cf 25
77537	073014	32x20x33cm	marrone	cf 25
Surf Maxi				
91220	084850	34x34x25cm	f.to pizza (bianco)	cf 15
91221	084871	34x34x25cm	f.to pizza (avana)	cf 15



MAINETTI BAGS
SHAPING FASHION

Shoppers kraft avana 100% riciclato

Shoppers in carta kraft 100% riciclato con maniglie piattina.

Cod.	Rif. Art.	Dimensioni	Umv
51338	031373	18x8x25cm	cf 25
51339	031298	22x10x29cm	cf 25
51340	031304	26x11x34,5cm	cf 25
51341	031311	36x12x41cm	cf 25
51342	034930	45x15x50cm	cf 25
64916	001635	22x10x29cm	cf 350
73149	001659	36x12x41cm	cf 250



MAINETTI BAGS
SHAPING FASHION

Shoppers kraft bianco

Shoppers in carta kraft bianco con maniglie piattina.

Cod.	Rif. Art.	Dimensioni	Umv
51343	031243	18x8x25cm	cf 25
51344	031335	22x10x29cm	cf 25
51345	031342	26x11x34,5cm	cf 25
51346	031359	36x12x41cm	cf 25
51347	034916	45x15x50cm	cf 25
64918	001673	22x10x29cm	cf 350
64919	001697	36x12x41cm	cf 250

PERFETTO PER IL TAKE AWAY



MAINETTI BAGS
SHAPING FASHION

Shopper Flat

Shopper ideali per il trasporto di vassoi e contenitori alimentari realizzate con soffiati molto larghi dedicati a questo utilizzo.

Cod.	Rif. Art.	Dimensione	Colore	Umv
Flat Large				
87770	072604	28x17x32cm	bianco	cf 250
87779	072611	28x17x32cm	avana	cf 250
Flat Xlarge				
87780	072512	32x22x24cm	bianco	cf 200
87781	072529	32x22x24cm	avana	cf 200
Flat Maxi				
91978	087417	36x30x36cm	bianco	cf 150
91979	087424	36x30x36cm	avana	cf 150



Shopper avana
A PAG.522



MAINETTI BAGS
SHAPING FASHION

Shopper Cordino

Shopper in kraft bianco, prodotte con carta riciclabile, ad elevata resistenza. Colore bianco.

Cod.	Rif. Art.	Dimensione	Umv
87723	078309	14x9x20cm	cf 25
87724	072130	18x8x24cm	cf 25
87725	031489	22x10x29cm	cf 25
87726	031496	26x11x34,5cm	cf 25
87727	031519	36x12x41cm	cf 25
87728	031502	45x15x50cm	cf 25
87729	032646	54x14x45cm	cf 10

BALMARI
by Favotti

Buste Cartoleria

Sacchetto di carta con stampa generica. Adatti per negozi, cartolerie ecc...

Cod.	Rif. Art.	Dimensioni	Umv
79791	100501149	10x18cm	cf 100
79792	100501150	14x21cm	cf 100
79793	100501151	20x26cm	cf 100
79794	100501152	22x34cm	cf 100
79795	100501153	28x38cm	cf 100



A NORMA
UNI EN 13432

Bio-Shopper bianchi

Bio-Shopper a norma UNI EN 13432:2002 biodegradabili e compostabili. Materiale: Mater-Bi.

Cod.	Rif. Art.	Descrizione	Umv
91319	M06602040035	Scatola 500 - MINI 17µ 22x40cm 6,5+6,5cm	pz
91320	M0660205004208	Scatola 500 - MIDI 16µ 28x50cm 7+7cm	pz
91321	M06602060048012	Scatola 500 - MAXI 18µ 30x60cm 9+9cm	pz
91322	M06602050034RTL	Rotolo da 200 - MINI 13µ 22x50cm 6+6cm	pz
91323	M06602060050RTL	Rotolo da 100 - MAXI 13µ 30x60cm 10+10cm	pz



Sacchetti di carta kraft avana

Sacchetti avana in carta kraft 45gr con soffietti laterali.

Cod.	Dimensioni	Umv
79800	8x16cm + 2,5cm	cf 100
79801	10x18cm + 3cm	cf 100
79802	12x22cm + 4cm	cf 100
79803	14x28cm + 5cm	cf 100
79804	17x34cm + 6cm	cf 100
79805	22x40cm + 7cm	cf 100



Sacchetti di carta kraft bianco

Sacchetti bianchi in carta kraft 40gr con soffietti laterali.

Cod.	Dimensioni	Umv
79796	10x21cm + 7,5cm	cf 100
79797	12x28cm + 10cm	cf 100
79798	15x31cm + 11cm	cf 100
79799	18x38cm + 14cm	cf 100



PRODOTTO IN ITALIA

Sacchi "Riducispazio"

Sacchi in polipropilene salvaindumenti e biancheria. Igienico, antitarne, antiodore, protegge senza agenti chimici. Con l'aspirapolvere si aspira l'aria all'interno del sacco creando un effetto sotto vuoto e riducendo il volume fino al 75%.

Cod.	Rif.Art.	Dimensioni	Umv
79775	0363	50x70cm	cf 2
79773	0362F	70x90cm	cf 2
79774	0362G	80x120cm	pz

Riducispazio Kit

Aspiratore manuale con 3 sacchi riduci spazio. 1 sacco 50x70cm e 2 sacchi 70x100cm.

Cod.	Rif. Art	Dimensioni	Umv
89838	16603	55x250 mm	pz



Seggillatore
A PAG.683



Sacchetti alimenti in polietilene

Sacchetti in polietilene prodotti con materiale atossico conformi alle direttive CEE 2002/72/CE ed integrazione direttiva 2004/19/EC-2005/79/EC e al DM 220 del 26.04.93 e successivi aggiornamenti.

Cod.	Rif.Art.	F.to utile	Umv
83173	02	8x12cm	cf 100
56328	05	10x16cm	cf 50
56329	06	12x21cm	cf 50
55801	08	15x25cm	cf 50
55802	13	20x30cm	cf 50
55803	17	25x35cm	cf 50
55804	20	30x40cm	cf 50
55805	23	35x50cm	cf 50
68908	26	40x60cm	cf 50
55806	31	50x70cm	cf 50
68859	32	60x80cm	cf 50
68860	35	80x150cm	cf 25

Sacchetti zip

Sacchetti in polipropilene 45 micron con chiusura a pressione.

Cod.	Rif.Art.	F.to utile	Spessore	Umv
73142	3060	4x6cm	45 my	cf 100
67623	3065	7x10cm	45 my	cf 100
67624	3075	10x15cm	45 my	cf 100
67625	3080	12x17cm	45 my	cf 100
67626	3085	15x22cm	45 my	cf 100
67627	3100	20x30cm	45 my	cf 100
67628	3110	25x35cm	45 my	cf 100
79690	3120	30x40cm	45 my	cf 100



Buste Slider con zip e cursore

Buste slider in polietilene con zip e cursore di sicurezza colorati, finestra scrivibile per annotare informazioni o date e soffietto sul fondo.

Cod.	Rif.Art.	Dimensione	Spessore	Colore	Umv
76531	3510	14x18x3cm	60 my	verde	cf 50
76532	3515	18x22x3cm	60 my	rosso	cf 50
76533	3520	20x25x3cm	60 my	giallo	cf 50
76534	3525	23,5x32x6cm	70 my	blu	cf 50



CON FORO E
BANDE SCRIVIBILI



Bustine zip

Bustine in poliestere con zip richiudibili con foro e bande scrivibili.

Cod.	Rif.Art.	F.to utile	Umv
89937	3055BAD	6x8	cf 100
89938	3070BAD	8x120	cf 100
89939	3075BAD	10x15	cf 100
89940	3080BAD	12x17	cf 100
89837	3085BAD	15X22	cf 100



Roll Alluminio

Alluminio in roll ideale per garantire protezione contro la luce, aria e odori evitando contaminazioni e irrancimento. Adatto per conservare cibi in frigo, congelatore e per cuocere al forno e al cartoccio.

Cod.	Rif.Art.	Dimensioni	Umv
90015	3930015	300mm x 150mt	pz



Roll pellicola tradizionale

Pellicola PVC trasparente elastica, autosigillante, super aderente, avvolge alla perfezione qualsiasi cibo. Mantiene a lungo la freschezza dei cibi. Non idonea all'utilizzo nei forni tradizionali o microonde. Non utilizzare con cibi totalmente costituiti da oli e grassi (burro, lardo...).

Cod.	Rif.Art.	Dimensioni	Umv
88883	3530130	292mm x 300mt	pz



Roll Carta Forno

Ideale alla cottura, al riscaldamento e allo scongelamento dei cibi in forno. Antiaderente è ideale per separare i cibi da congelare consentendo poi di prelevarli singolarmente. Può essere smaltita o riciclata. È biodegradabile e compostabile.

Cod.	Rif.Art.	Dimensioni	Umv
90016	4540050	400mmx50mt	pz



Pinzone chiudi pacco Semprefresco

Pinze resistenti, pratiche, salva freschezza per pacchi, buste e sacchetti alimentari.

Cod.	Rif. Art.	Colore	Umv
89846	29011	colori assortiti	cf 3



FrescoVuoto

FrescoVuoto è il pratico e intelligente sistema per conservare tutti i cibi sottovuoto mantenendoli freschi fino a 20 volte più a lungo! Sistema facile e veloce da utilizzare quotidianamente per conservare carne, pesce, formaggio, ortaggi, frutta!

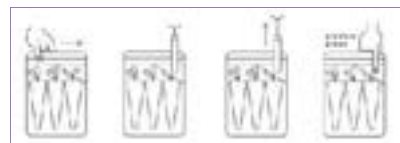

StarPack - FrescoVuoto Pump + Buste

Cod.	Rif.Art.	Descrizione	Umv
82641	29000	Pompetta + 8 buste FrescoVuoto ass.	cf



Tappo olio/aceto Salvagoccia

Beccuccio salva gocce pratici, colorati, muniti di guarnizione.

Cod.	Rif. Art.	Colore	Umv
89847	29012	colori assortiti	cf 2



Buste FrescoVuoto

Buste alimentari per la conservazione sottovuoto dei cibi, dotate di una zip di chiusura e di una valvola tonda per aspirazione dell'aria. Riutilizzabili più volte.

Cod.	Rif.Art.	Formato	Umv
82642	29002	busta small - 23x21cm (chiusura lato lungo)	cf 6
82643	29003	busta medium - 20x30cm (chiusura lato corto)	cf 6
82644	29004	busta large - 25x34cm (chiusura lato corto)	cf 6
86765	29005	busta XL - 30x34cm (chiusura lato corto)	cf 4



IDEALI PER CONSERVARE SALSE, DOLCI, FRUTTA, VERDURA, CEREALI, LEGUMI SIA COTTI CHE CRUDI!



Pinza chiudipacco Semprefresco

Ideale per richiudere le buste dei tuoi biscotti, grissini o di qualunque altro alimento che desideri mantenere sempre fresco. Assicurano una chiusura ermetica salva fragranza. Sono resistenti e affidabili. 100% polipropilene. In colori assortiti.

Cod.	Rif.Art.	Dimensioni	Umv
91150	29010	4 pezzi da 12,5cm; 3 pezzi da 8,5cm; 3 pezzi da 6,5cm	cf 10



Set 6 coperchi in silicone Sigillafresco

Coperchi resistenti, estensibili, si adattano a ogni contenitore. Soluzione ideale per sigillare piatti, coppe, vasi, coppette e mantenere gli alimenti perfettamente freschi. Lavabili in lavastoviglie, riutilizzabili e impermeabili.

Cod.	Rif. Art.	Dimensioni	Umv
89848	29013	ø6,5cm; ø9,5cm; ø11,5cm; ø14,5cm; ø16,5cm; ø21cm	cf 6



FrescoFood

Sacchetti richiudibili per alimenti. Ideali a frigo e freezer.

Cod.	Rif.Art.	Dimensioni	Umv
94950	29141	small - 21x21,5cm	cf 25
94951	29142	medium - 24x27,5cm	cf 20
94952	29143	large - 25,5x33cm	cf 15



Cuki

Contentori in polipropilene con coperchio incernierato

Ideali per cibi caldi e per la conservazione degli alimenti in frigo e freezer.

Cod.	Rif.Art.	Dimensioni	Capacità	Umv
90551	48401032	12x12cm H5,5cm	375cc	cf 50
90552	48411052	15,5x15,5cm H3,7cm	500cc	cf 50
90566	48411072	15,5x15,5cm H5,7cm	750cc	cf 50
90553	48421022	18,5x18,5cm H3,7cm	750cc	cf 50
90567	48421042	18,5x18,5cm H5,2cm	1000cc	cf 50
90554	48431062	21,5x21,5cm H6,9cm	2000cc	cf 50
93193	48401052	12x12cm H7,5cm	500cc	cf 50
93194	48431022	21,5x21,5cm H3,4cm	1000cc	cf 50



Cuki

Contentori ovali in PET con coperchio incernierato

Perfetti per cibi freddi e per la conservazione degli alimenti in frigo e in freezer.

Cod.	Rif.Art.	Dimensioni	Capacità	Umv
90555	1507002501	12,2x10,4cm H3,8cm	250cc	cf 50
90556	1507105002	14x11,9cm H5cm	500cc	cf 50
90557	1507207501	16x13,5cm H6,2cm	750cc	cf 50
90558	1507310001	18x15,1cm H6,5cm	1000cc	cf 50
90559	1507520001	22,5x19,2cm H7,7cm	2000cc	cf 50



TOGLIERE IL COPERCHIO PRIMA DI METTERE NEL FORNO



Cuki

Contentore a 2 scomparti in alluminio

Multiscomparto per un pasto completo. Idoneo a cibi caldi e freddi. Puoi scaldare i tuoi pasti nel forno tradizionale e nel microonde.

Cod.	Rif.Art.	Dimensioni	Capacità	Umv
90560	172412263	contentore 22,67x17,66cm	355/504cc	cf 100
90561	78011150	coperchio trasparente in PET 22,9x17,9cm		cf 100



rotho

Contentori Click & Lock

Contentori in PP a tenuta stagna al 100%. Adatti per conservare gli alimenti in frigorifero. Possono essere utilizzati anche nel microonde. Colore trasparente con bordo coperchio verde.

Cod.	Rif.Art.	Dimensioni	Umv
91159	F711622	0,5l - 161x120x60mm	pz
91160	F711624	1,0l - 161x120x113mm	pz
91161	F711621	1,5l - 239x160x71mm	pz



Cuki

Contentori in alluminio

Contentori in alluminio usa e getta con coperchio.

Cod.	Rif.Art.	Formato	Umv
82645	209-R63L	2 porzioni - 21,2x14,7x4cm	cf 50
82646	162-R58L	4 porzioni - 20,2x13,7x5cm	cf 50
82647	102-R86L	6 porzioni - 31,5x21,5x4,2cm	cf 25
82648	131-R98L	8 porzioni - 31,9x25,9x5cm	cf 25



EUROPACK

Vassoio Alluminio

Vassoio in alluminio pratico e resistente, perfetto per aperitivi, antipasti o buffet. Adatto per servire con eleganza pietanze sia fredde o calde.

Cod.	Rif.Art.	Dimensioni	Umv
64318	23040101	35x24,3x2,1cm	cf 10



rotho

Contentore Dinamic Box Fresh

Contentore specifico per conservare la frutta e la verdura. Dynamic Box mantiene la giusta umidità e grazie ad un sistema di filtraggi conserva frutta e verdura fresca più a lungo, producendo meno sprechi alimentari. Materiali: contenitore in SAN e coperchio e cestino in PP.

Cod.	Rif.Art.	Misure	Umv
91162	F710256	1,6l - 155x155x123mm	pz



Bottiglia termica

Bottiglia termica in acciaio inox. Mantiene la temperatura calda o fredda per 12 ore. Capacità 0,75l.

Cod.	Rif.Art.	Colore	Umv
91436	8657908	fucsia	pz
91437	8658408	blu con scritte bianche	pz
93424	8656907	verde con fantasia forest	pz



Contentori Klip It per alimenti

Contentori in polipropilene per la conservazione degli alimenti. Possono essere utilizzati nel forno a microonde. Sono lavabili nella lavastoviglie. Colore trasparente con bordo coperchio blu.

Cod.	Rif.Art.	Dimensioni	Umv
91475	8096400	0,64l - rotondo	cf 6
91476	8097400	0,5l e 0,5l - rettangolare, 2 scomparti	cf 6

Ready Table



Scopri come su:
myreadytable.papernet.com/it/home

PERSONALIZZA IL TUO DISPENSER!
 CON MY READY TABLE DISPENSER PUOI
 CREARE E STAMPARE MENU, PUBBLICITÀ
 DEL TUO LOCALE, DA INSERIRE NEL TUO
 DISPENSER READY TABLE.

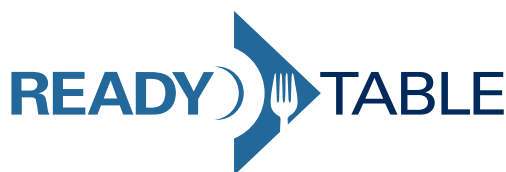

VERSATILI E ALLEGRI,
 ADATTI PER OGNI ESIGENZA

La gamma di prodotti **Ready Table** migliora e colora ogni ambiente. Sia i tovaglioli che la pratica tovaglietta, sono tutti **realizzati in pura cellulosa proveniente da fonti certificate o controllate**, nel pieno rispetto dell'ambiente. I prodotti **Papernet Ready Table possono essere personalizzati per soddisfare ogni esigenza.**

Tovaglioli e asciugatutto



Dispenser e tovaglioli interfogliati

Cod.	Rif.Art.	Descrizione	Umv
89474	417192	dispenser bianco antibatterico	pz
89475	417198	dispenser verde antibatterico	pz
89473	416181	tovagliolo ¼ fold 1 velo 33,2x21,6 cm dim. piegato: 16,62 x 33,20cm	cf 224



Dispenser tovaglioli bar

Dispenser formato 14x10x14cm per tovaglioli 17x17cm. Capacità 200 tovaglioli. Colore bianco.

Cod.	Rif.Art.	Descrizione	Umv
61238	A56401	dispenser	pz
57109	415242	tovaglioli 17x17cm	cf 2000



Tovaglioli di carta

Cod.	Rif.Art.	Descrizione	Umv
81150	415237	33x32cm - 1 velo	cf 300
49296	400710	33x33cm - 2 veli	cf 50
49297	404270	38x38cm - 2 veli	cf 50



Asciugatutto industriale 400 strappi

Asciugatutto industriale particolarmente utilizzato in ambito Ho.Re.Ca. Bobine da 400 strappi in pura cellulosa 2 veli finitura liscia.

Cod.	Rif.Art.	Formato	Umv
80147	407557	Ø 25cm - H 23,4cm x 152m	cf 3



Asciugatutto

Asciugatutto in rotolo da cucina. In pura cellulosa 2 veli con goffatura.

Cod.	Rif.Art.	Descrizione	Umv
79183	400552	22,9cmx58mt - 237 strappi	cf 2
67432	402406	23,4cmx68,9mt - 309 strappi	pz



FATO



Tissue in fibre riciclate

Tovaglia, tovaglietta e bustaportaposate in fibra riciclata. Finitura gofrato. Colore bianco.

Cod.	Rif.Art.	Descrizione	Umv
91350	84042201	tovaglia 100x100 cm	cf 100
91351	84016201	tovaglietta 30x40cm	cf 480
91352	88200000	busta portaposate con tovagliolo 38x38cm	cf 1000



Set Taverna

La gamma informale in cartapaglia ideale per tutti i giorni ma anche per sagre e manifestazioni culinarie.

Cod.	Rif.Art.	Descrizione	Umv
91353	89102000	tovaglietta 40x30cm	cf 200
91354	88207400	busta portaposate con tovagliolo 38x38cm	cf 700

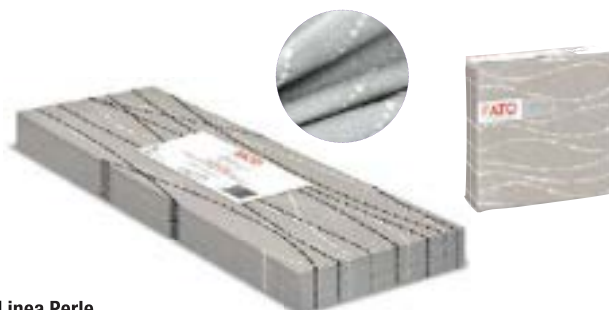

Linea Perle

Coordinati preziosi in Airlaid. Fantasia Perle tortora.

Cod.	Rif.Art.	Descrizione	Umv
91367	88556600	tovaglia airlaid 100x100cm	cf 25
91368	88446600	tovagliolo airlaid 40x40cm	cf 50



Linea Magie

Coordinati preziosi in Airlaid. Fantasia Magie. Colore bordeaux/bianco.

Cod.	Rif.Art.	Descrizione	Umv
91365	88470800	tovagliolo portaposate 40x40cm	cf 40
91366	88650800	runner 0,40x24mt	pz

Tovaglie di carta in rotolo

Tovaglia in carta 1,2x7mt finitura damascata. Disponibile in vari colori

Cod.	Rif.Art.	Colore	Umv
91332	86626100	blu notte	pz
91333	86611600	giallo	pz
91334	86625100	verde foresta	pz
91335	86617600	rosso	pz



24X24CM



33X33CM

Tovaglioli colorati

Tovaglioli colorati in pura cellulosa. Disponibili in vari colori.

Cod.	Rif.Art.	Descrizione	Colore	Umv
91336	82543003	24x24cm - 2 Veli	bordeaux	cf 100
91337	82546003	24x24cm - 2 Veli	cioccolata	cf 100
91338	82221003	24x24cm - 2 Veli	giallo	cf 100
91339	82237003	24x24cm - 2 Veli	grigio	cf 100
91340	82219003	24x24cm - 2 Veli	nero	cf 100
91341	82227003	24x24cm - 2 Veli	rosso	cf 100
91342	82233003	24x24cm - 2 Veli	verde mela	cf 100
91343	82621800	33x33cm - 2 Veli	bordeaux	cf 50
91344	82622400	33x33cm - 2 Veli	cioccolata	cf 50
91345	82621200	33x33cm - 2 Veli	giallo	cf 50
91346	82623700	33x33cm - 2 Veli	grigio	cf 50
91347	82622500	33x33cm - 2 Veli	nero	cf 50
91348	82621700	33x33cm - 2 Veli	rosso	cf 50
91349	82623200	33x33cm - 2 Veli	verde mela	cf 50



Tovaglioli ecologici

La gamma ecologica in Fiberpack®. Disponibile in due linee: Drink Natural e Natural style.

Cod.	Rif.Art.	Descrizione	Umv
91356	82595000	tovagliolo 2 veli 33x33cm- Natural Style	cf 50



Piatti in plastica ReUse

Cod.	Rif.Art.	Descrizione	Umv
95101	12504	piatti piani Ø22cm	cf 25
95102	12505	piatti fondi Ø22cm	cf 25
95103	12506	piatti da frutta Ø17cm	cf 25
95104	08130	scodelle 630ml	cf 20



Dispenser per bicchieri

Dispenser da muro per bicchieri in plastica. Contiene fino a 50 bicchieri per bibita e fino a 70 bicchierini caffè (con l'apposita riduzione compresa nella confezione).

Cod.	Rif.Art.	Formato	Umv
80149	559	L10xP10xH31,5cm	pz



Bicchieri trasparenti Diamant reuse

Cod.	Rif.Art.	Descrizione	Umv
93532	22633	250ml	cf 25
93533	22634	300ml	cf 25
93534	22635	350ml	cf 25
61229	22069	flutes	cf 20

Bicchieri in PLA imbustati singolarmente

Cod.	Rif.Art.	Descrizione	Umv
93352	Q2054	200ml	cf 400

Bicchieri bianchi in PS marcato

Cod.	Rif.Art.	Descrizione	Umv
36596	74209	80ml - da caffè	cf 100
36598	22639	200ml	cf 100



DOPla Green: sostenibilità, ecologia e rispetto per l'ambiente.



DOPla Green è la linea naturale di stoviglie ecologiche prodotta con materie prime rinnovabili di origine vegetale. Le stoviglie DOPla Green, in quanto biodegradabili, possono essere conferite nella frazione umida, nel rispetto delle disposizioni dettate dal comune di appartenenza.



Piatti in polpa di cellulosa

Piatti con materiale di origine vegetale, con fibre derivanti dalla lavorazione del legno.

Cod.	Rif.Art.	Descrizione	Umv
88975	07701	piani ø220mm	cf 50
88977	07703	frutta ø170mm	cf 50
61236	07705	ovale 26x19,5cm	cf 50
88976	07707	scodelle ø175mm	cf 50

Piatti e Bicchieri in Mater-Bi

Stoviglie color avorio compostabili e biodegradabili per uno smaltimento responsabile. Resistenti fino a 70°C.

Cod.	Rif.Art.	Descrizione	Umv
90235	40003	piatti piani ø 220mm	cf 25
90236	40004	piatti fondi ø 220mm	cf 25
90237	45001	piatti frutta ø 170mm	cf 25
90239	48002	bicchieri 200ml	cf 50

Bicchieri in carta

Bicchieri bianchi in carta certificati PEFC. Ideali sia per bevande calde che fredde.

Cod.	Rif.Art.	Descrizione	Umv
90244	42130	100ml - da caffè	cf 50
90245	42132	180ml	cf 50
90246	42133	210ml	cf 50
90247	42134	250ml	cf 50
90248	42135	350ml	cf 50



Palette in legno imbustate singolarmente

Cod.	Rif.Art.	Descrizione	Umv
95105	05042	paletta singola 10,5cm	cf 50
95106	05041	paletta singola 9cm	cf 50

SAMURAI®



STUZZICADENTI

Gli stuzzicadenti Samurai sono davvero versatili. Inoltre, sono imbustati singolarmente per garantire la massima sicurezza e igiene. Imbustati singolarmente.



CANNUCCE in CARTA

Le cannucce in carta Samurai, realizzate in Italia con carta certificata FSC®, resistono per lungo tempo in tutti i liquidi, senza alterarne l'odore e il sapore. Dimensioni da 14 a 24cm.



SPIEDI DELUXE

Gli Spiedi Deluxe Samurai, in diversi formati, sono naturali al 100% perché interamente realizzati in bambù, che conferisce allo spiedo una particolare resistenza che lo rende adatto anche per le preparazioni a più alte temperature.



SET POSATE bio e compostabili

I set posate Samurai sono composti da forchetta e coltello biodegradabili e compostabili, tovagliolo e stuzzicadenti singolarmente imbustato.



GONDOLE DECOR

Versatili ed eleganti, le Gondole Decor sono ideali soprattutto per presentazioni coreografiche di piatti freddi.

Cod.	Rif. Art	Umv
94956	341CB	cf 1000

Cod.	Rif. Art	Umv
95166	3637SM	cf 200
95167	3639SM	cf 150
95168	3641SM	cf 100

Cod.	Rif. Art	Umv
94957	G2SM-0019R	cf 300
94958	G2SM-0938R	cf 250
94959	G2SM-0948R	cf 150

Cod.	Rif. Art	Umv
95171	3653SM	cf 100

Cod.	Rif. Art	Umv
94960	G7SM-3470R	cf 50
94961	G7SM-3471R	cf 50



Vaschette Take Away Bio

In polpa di cellulosa di bambù e canna zucchero biodegradabili e biocompostabili. Adatto a cibi caldi e freddi, solidi e liquidi. Colore bianco.

Cod.	Rif. Art.	Descrizione	Umv
90257	Q2022	hamburger box 15x15cm	cf 50
90258	Q2023	sandwich box 23x15cm	cf 50
90259	Q2024	vaschetta chips 17x12x4cm	cf 50



Box Salviette al limone Sorrento

Cod.	Rif. Art.	Dimensioni	Umv
90262	T6304.C100	salvietta interna 19x12,5 cm	cf 100



Contenitori per fritti

Contenitori in carta Kraft. Colore avana. Adatti al contatto con alimenti caldi (70°C per 2 ore), freddi, solidi e liquidi. Non adatto all'utilizzo unitamente con l'alimento nel forno tradizionale e forno a microonde.

Cod.	Rif. Art.	Descrizione	Umv
91377	H0752	vaschetta - 15x10,5x3,7cm	cf 125
91378	H0755	vaschetta - 19,5x16,5x5,5cm	cf 125
91379	H0706	box per patatine - 13x13x5,5	cf 100



Contenitori per Take Away e Street Food

Contenitori in carta Kraft + PE. Colore esterno avana, colore interno bianco. Adatti al contatto con alimenti caldi (70°C per 2 ore), freddi, solidi e liquidi. Non adatto all'utilizzo unitamente con l'alimento nel forno tradizionale e forno a microonde.

Cod.	Rif. Art.	Descrizione	Umv
91382	H0708	scatola hamburger 16x16x9cm	cf 50
91383	H0713	sandwich box 12,3x7,2x12,3cm	cf 100



Insalatiera in carta avana

Cod.	Rif.Art.	Descrizione	Umv
91380	H0758	750 ml - Ø14,8x6 cm	cf 24
94962	H0759	1000 ml - Ø14,8x8 cm	cf 24
94963	H0761	1300 ml - Ø18,4x6,8 cm	cf 24
91381	H0760	coperchio trasparente Ø15cm	cf 24
94964	H0762	coperchio trasparente Ø18,4cm	cf 24

Coppette gelato in carta

Cod.	Rif.Art.	Descrizione	Umv
95172	H0802	150 ml - Ø8,5x5 cm	cf 1000
95173	H0803	240 ml - Ø9,5x5,5 cm	cf 1000
95174	H0804	355 ml - Ø10,5x6,6 cm	cf 500



Piatti piani rotondi Bio

In polpa di cellulosa di bamboo e canna zucchero biodegradabili e biocompostabili. Adatto a cibi caldi e freddi, solidi e liquidi. Colore bianco.

Cod.	Rif. Art.	Dimensioni	Umv
90252	Q2011	Ø18cm	cf 50
90253	Q2012	Ø22,5cm	cf 50
90254	Q2013	Ø26cm	cf 50



Piatti fondi Bio

In polpa di cellulosa di bamboo e canna zucchero biodegradabili e biocompostabili. Adatto a cibi caldi e freddi, solidi e liquidi. Colore bianco.

Cod.	Rif. Art.	Dimensioni	Umv
90255	Q2020	350ml - Ø15cm	cf 50
90256	Q2021	680ml - Ø19cm	cf 50

CON COPERCHIO!



Ciotole Bio

Cod.	Rif. Art.	Descrizione	Umv
91384	Q2060	Ø19,5x7,5cm - 900ml	cf 50
91385	Q2069	Ø19,5x5cm - 500ml	cf 50
91386	Q2064	salsiera Ø6,8x3cm - 59ml	cf 50



Piatti in carta virgin fiber per cibi secchi

Cod.	Rif.Art.	Descrizione	Umv
95107	11735	Piatti Fondi 100% Carta Deko Ø22,5cm	cf 50
95108	11734	Piatti Piani 100% Carta Deko Ø22,5cm	cf 50



Nuova polpa cellulosa twin bordo colorato

Cod.	Rif.Art.	Descrizione	Umv
95109	11725	Piatti Frutta Polpa Ø17cm	cf 10
95110	11726	Piatti Piani Polpa Ø22cm	cf 10
95111	11727	Piatti Piani Polpa Ø24,5cm	cf 10
95112	11774	Piatti fondi Ø20,5cm	cf 10



Bicchieri BIO in polpa di cellulosa

Bicchieri biodegradabili e biocompostabili. Colore bianco.

Cod.	Rif. Art.	Dimensioni	Umv
90260	Q2031	150ml	cf 50
90261	Q2030	240ml	cf 50



Posate Bio in CPLA

Posate CPLA/PLA Cristallizzato, polimero derivato del mais resistente fino a 85°C. Biodegradabile e compostabile. Colore Bianco.

Cod.	Rif. Art.	Descrizione	Umv
90274	Q2040.S	coltello 16 cm	cf 50
90275	Q2041.S	forchetta 16cm	cf 50
90276	Q2042.S	cucchiaino 16cm	cf 50
90277	Q2043.S	cucchiaino 10cm	cf 100
90278	Q2048.S	bis coltello e forchetta con tovagliolo	cf 250



Set di piatti e posate in legno

Set in legno di pioppo, non contiene vernici, additivi e sostanze sottoposte a restrizioni per il contatto alimentare. Adatto a cibi caldi e freddi, solidi e liquidi. Biodegradabile naturalmente.

Cod.	Rif. Art.	Dimensioni	Umv
90279	Q1002	piatto quadrato 14x14x2,5cm	cf 24
90280	Q1011	coltello 16cm	cf 48
90281	Q1012	cucchiaino 16cm	cf 48
90282	Q1013	forchetta 16cm	cf 48
90283	Q1014	cucchiaino 9,5cm	cf 48
90284	Q1015	bis coltello e forchetta con tovagliolo	cf 48
94981	Q1030	Tris posate in legno imbustate forchetta, coltello, cucchiaino e tovagliolo	cf 48



Palette in legno

Cod.	Rif. Art.	Dimensioni	Umv
90271	Q1026	paletta in legno sfusa 11cm	cf 1000
90272	Q1025	paletta in legno imbustata 11cm	cf 500



Bicchieri in carta

Cod.	Rif. Art.	Dimensioni	Umv
90263	H0730	bicchiere in carta 115ml - da caffè	cf 1000
90265	H0732	bicchiere in carta 290ml	cf 1000
90266	H0740	tappo PS nero per bicchiere 115ml	cf 1000
90267	H0741	tappo PS nero per bicchiere 240ml	cf 1000
90268	H0742	tappo PS nero per bicchiere 290ml	cf 1000
90269	H0744	fascetta in carta per bicchieri 240ml	cf 1000
90270	H0745	fascetta in carta per bicchieri 290ml	cf 1000



Stoviglie Estabio

Stoviglie colore avorio in Estabio, materiale derivato da barbabietola e canna da zucchero. Particolarmente resistente al calore, può essere smaltito tra i rifiuti organici.

Cod.	Rif. Art.	Dimensioni	Umv
91422	03903	forchette 18cm	cf 50
91423	03904	coltelli 18cm	cf 50
91424	03905	cucchiaini 18cm	cf 50
91425	03906	cucchiaini 12,5cm	cf 30
91426	03907	bis posate + Tovagliolo 33x33 a 2 veli	cf 100
91427	03908	tris posate + Tovagliolo 33x33 a 2 veli	cf 100



Cannucce compostabili e biodegradabili

Cod.	Rif. Art.	Note	Umv
91387	B950	in carta Kraft imbustate 21cm Ø7mm	cf 250
90273	BI0922.Z	inPLA 14,5cm Ø7mm - nera	cf 500





Macchina Espresso S12 Esse Caffè

Macchina dotata di autospegnimento e quantità variabile delle bevande. Controllo elettronico della temperatura, illuminazione del bicchiere, predisposizione filtro in resina, espulsione automatica delle capsule e livello di pre-infusione programmabile.

Cod.	Descrizione	Umv
80597	macchina Caffè S12 Rossa	pz
80598	macchina Caffè S12 Nera	pz
80599	macchina Caffè S12 Bianca	pz
80600	macchina Caffè S12 Argento	pz

 **VIVAMENTE CONSIGLIATA LA DECALCIFICAZIONE PERIODICA**

Decalcificante

Realizzato con materie prime di origine naturale, unisce all'effetto decalcificante una decisa azione igienizzante. Decalcificazione consigliata ogni 500 erogazioni o ogni 5/6 mesi. Astuccio 2 fiasconcini da 100ml cad.

Cod.	Umv
81855	pz



Kit degustazione **A**

Scatola con 36 capsule miste suddivise tra caffè e bevande.

Cod.	Umv
79465	pz



Caffè macinati in capsula

Miscele di pregiati caffè, ognuna da un gusto e sapore particolare. Una gamma per soddisfare tutti i palati, anche i più esigenti.

Cod.	Caffè	Note	Umv
78708	1 maestro	cremoso e vellutato	cf 50
78709	2 infinito	intenso e persistente	cf 50
78710	3 arabesco	100% arabica	cf 50
78711	4 decaffeinato	decaffeinato	cf 50
79132	5 ideale	metà caffeina	cf 50
86860	6 barocco	forte e corposo	cf 50



1

2

3

4

5



6

7

8

9

10

Bevande istantanee in capsula

Preparati istantanei per ottenere in un attimo la bevanda calda desiderata.

Cod.	Gusto	Umv
78712	7 caffè ginseng	cf 50
78713	8 te al limone	cf 50
79133	9 orzo	cf 50
79134	10 cioccolata	cf 50
79135	11 camomilla	cf 50
79136	12 bevanda bianca	cf 50
83681	13 tisana zenzero	cf 50
83682	14 te verde	cf 50
83683	15 infuso frutti di bosco	cf 50



11

12

13

14

15



Compatibili Nespresso

Pregiate miscele di caffè compatibili con le macchine Nespresso, Citiz, Pixie, Essenza, Lattissima, U, Maestra e Inissia ad uso domestico.

Cod.	Caffè	Umv
81856	intenso	cf 10
86997	arabica	cf 10
86998	decaffeinato	cf 10



Compatibili Lavazza Espresso Point

Capsule caffè compatibili con le macchine Lavazza Espresso Point.

Cod.	Gusto	Umv
88403	intenso	cf 100
88404	cremoso	cf 100
88405	decaffeinato	cf 100



Zucchero

Cod.	Descrizione	Note	Umv
86867	semolato	cf 1kg (bust. da 5gr)	pz
86868	di canna	cf 1kg (bust. da 5gr)	pz



Servin Kit

Serving kit composto da 50 bicchierini in plastica, 50 bustine di zucchero bianco e 50 palettine in legno.

Cod.	Note	Umv
95093	kit	pz



Bollitore elettrico

In acciaio inox AISI 304 e plastica, idoneo al contatto con alimenti. Certificato CE. 220-240 V; 50-60 Hz; 1800W; Class I. Alimentatore presa Schuko.

Cod.	Rif.Art.	Descrizione	Umv
91388	P5100.Z	capacità 1,7l - Ø16x23h	pz



Pregiato Tè in un innovativo stick di alluminio

- Intensa aromatizzazione e fragranza diffusa.
- Custodisce l'aroma del tè, senza assorbirlo, resiste all'umidità ed è antistrappo.
- La bustina sigillata lo preserva dall'esterno.
- Perfetto dosaggio senza sprechi, non sgocciola, non si deve strizzare, utilizzabile anche come cucchiaino.
- Eco-sostenibile, composto da alluminio riciclato.



Tè Early Grey

Miscela di tè dall'aroma fruttato e distintivo, derivante dall'olio estratto dalla scorza dell'arancia Bergamotto.

Cod.	Umv
81857	cf 15

Tè Breakfast

Il classico tè per la colazione, proveniente da una piantagione del Kenya. Un ricco aroma di nocciola ed un color rame pieno.

Cod.	Umv
91370	cf 15

Tè Forest Fruit

Infuso di foglie di tè nero Ceylon, unito agli aromi di frutti di bosco.

Cod.	Umv
81859	cf 15

Tè Lemon Black

Tè avvolgente, creato dall'unione tra la foglia di tè nero Ceylon e deliziosi aromi di limone.

Cod.	Umv
81858	cf 15

Tè Rooibos Red

Puro tè rosso, nato dalle migliori Rooibos del Sud Africa, è un infuso ricco in antiossidanti e privo di teina.

Cod.	Umv
81860	cf 15

Stazione porta capsule Coffe Point Box S



DURABLE

Coffee Point Box S

La stazione porta-capsule COFFEE POINT BOX S è perfetta per mantenere in ordine la postazione ristoro e tenere sempre a portata di mano capsule di caffè, tè, bustine di zucchero e accompagnatori e molto altro ancora. Può essere posizionata direttamente sotto una macchina da caffè per un pratico accesso a tutti gli accompagnatori. Con i suoi colori moderni, COFFEE POINT BOX S è perfetta per ogni tipo di ambiente come cucine, aree lounge e sale riunioni.

Codice	Rif. Art	Modello	Dimensioni	Umv
93821	3383-58	Coffee Point box S	280 x 95 x 356 mm	pz



1 Coffee point box



2 Organizer da tavolo



3 Organizer da cassetto



4 Vassoio

acquistabili separatamente



5 Mini cestino

acquistabili separatamente



DURABLE

Coffee Point

Stazione porta capsule e accessori dal design ricercato e moderno, perfetta per essere collocata in qualsiasi ambiente. Dotata di 4 cassetti nell'elegante color grigio e cappuccino (il primo con serratura) con fine corsa e chiusura a rientro morbido e silenzioso. Perfetta stabilità grazie ai piedini in gomma antiscivolo. È l'ideale per organizzare e mantenere in ordine la postazione ristoro: grazie a questo sistema componibile tutto il necessario per una pausa caffè piacevole e rilassante sarà comodamente a portata di mano. I due ORGANIZER sono inclusi nel COFFEE POINT BOX; completano il set il VASSOIO ed il MINI CESTINO, acquistabili separatamente. Materiali di ottima qualità lavabili in lavastoviglie e adatti all'uso alimentare. Ogni elemento trova collocazione all'interno dei cassetti del COFFEE POINT BOX.

Cod.	Rif.Art.	Modello Coffee Point	Dimensioni (HxLxP)	Umv	
79767	1	3385-58	SET: box+2 organizer	292x280x356mm	pz
79768	2	3386-58	organizer da tavolo	48x210x210mm	pz
79769	3	3387-58	vassoio	15x242x329mm	pz
79770	4	3384-19	organizer da cassetto	48x242x329mm	pz
79771	5	3388-58	mini cestino	100x79x79mm	pz



Amore per l'ambiente in una bottiglia

Una buona abitudine trasforma un possibile impatto negativo sull'ambiente in un impatto positivo, perché anche un rifiuto può diventare una risorsa per tutti. Nasce così la nuova bottiglia in materiale riciclabile, fatta con il 30% di R-PET. L'R-PET è un materiale identico in tutto e per tutto al PET che nasce dal riciclo di bottiglie e altri contenitori ad uso alimentare. Per questo ha la stessa qualità, resistenza e sicurezza.



Acqua Levissima Eco

Levissima è un'acqua adatta a tutte le situazioni per accompagnarti ogni giorno sulla cima più alta della montagna o semplicemente in ufficio. Realizzata con il 30% di BIO PET, plastica di origine vegetale, 100% riciclabile.

Cod.	Descrizione	Formato	Umv
89021	acqua frizzante	PET 500ml	cf 24
91018	acqua frizzante	PET 1,5lt	cf 6
89020	acqua naturale	PET 500ml	cf 24
91017	acqua naturale	PET 1,5lt	cf 6



Acqua San Benedetto

Esclusivo design abbinato alla praticità della bottiglia in PET.

Cod.	Descrizione	Formato	Umv
81680	acqua frizzante	PET 1lt	cf 12
81681	acqua frizzante	PET 500ml	cf 24
81682	acqua naturale	PET 1lt	cf 12
81683	acqua naturale	PET 500ml	cf 24



Acqua Vera

Un formato per portare la corretta idratazione sempre con te! Dalla sorgente alla tua tavola, qualità garantita da Nestlé.

Cod.	Descrizione	Formato	Umv
85186	acqua frizzante	PET 1,5lt	cf 6
85185	acqua frizzante	PET 500ml	cf 24
85184	acqua naturale	PET 1,5lt	cf 6
85183	acqua naturale	PET 500ml	cf 24



Coca Cola

Da oltre 100 anni un gusto unico e inconfondibile.

Cod.	Descrizione	Formato	Umv
93822	cocacola	lattina 33cl	cf 24
93823	cocacola zero	lattina 33cl	cf 24



Fanta

La personalità frizzante del brand Fanta unisce un universo di gusti e colori, che si esprimono in tutte le sue varianti.

Cod.	Gusto	Formato	Umv
93824	Fanta Aranciata	lattina 33cl	cf 24
93825	Fanta Lemon Zero	lattina 33cl	cf 24

Sprite

Bevanda al gusto lemon lime, unica per qualità, gusto e dosaggio degli ingredienti. Con la sua freschezza e trasparenza, disseta chiunque la beva.

Cod.	Formato	Umv
93826	lattina 33cl	cf 24



Estathé

Incontro tra il vero infuso di the e succo di limone o pesca. Bottiglie PET da 500ml.

Cod.	Descrizione	Formato	Umv
81672	estathé Limone	PET 500ml	cf 12
81673	estathé Pesca	PET 500ml	cf 12



Succo Skipper®

La frutta senza zuccheri aggiunti per un gusto senza precedenti.

Cod.	Gusto	Formato	Umv
83724	arancia rossa	brick 330ml	cf 18
83722	ACE	brick 330ml	cf 18
83723	ananas	brick 330ml	cf 18



Grissini Valledoro

Una selezione di fragranti e gustosi grissini per soddisfare ogni tipo di palato.

Cod.	Gusto	Formato	Umv
93836	rustici	300gr (12 monoporzioni)	cf 10
93837	saltelli	240gr (18 monoporzioni)	cf 12
93838	torinesi	240gr (17 monoporzioni)	cf 12
93839	birrini	240gr (13 monoporzioni)	cf 10



Snack salati



Cracker salati

Croccanti, friabili e gustosi, perfetti per ogni momento della giornata. Confezione da 96 porzioni.

Cod.	Gusto	Formato	Umv
93833	classico	monoporzione da 31,5gr	cf



Taralli

Impasto a base di farina e grano selezionato, vino bianco e olio extra vergine di oliva.

Cod.	Gusto	Formato	Umv
93225	classico	monoporzione da 40gr	cf 60

Tuc

Cracker dall'inconfondibile gusto Tuc. Monoporzione da 31gr.

Cod.	Formato	Umv
81710	monoporzione da 31gr	cf 20



Snack tostati

Delizie croccanti e irresistibili. Al bar, in terrazza a casa o a bordo piscina. Da solo o in tanti, in ogni occasione.

Cod.	Descrizione	Formato	Umv
88351	arachidi tostate, salate	500 gr	pz
88354	arachidi tostate a secco senza olio e senza sale	100 gr	pz
88352	mais tostato, salato extra crunchy	200 gr	pz



Patine Amica Chips

Le grandi classiche da mangiare con gli occhi. Un pack unico dove la qualità si vede: solo patate, sale e olio di girasole.

Cod.	Gusto	Formato	Umv
86869	classico	pacco 100gr	cf 20
86876	classico	pacco 500gr	cf 5



Condimenti

Ovunque tu sia, il tuo condimento italiano a portata di mano. Pratiche bustine monodosi.

Cod.	Descrizione	Formato	Umv
86877	olio EVO	100 bustine da 10ml	cf
86878	aceto di vino	250 bustine da 5ml	cf
86879	sale	500 bustine da 2gr	cf



- SENZA GLUTINE
- PRODOTTO VEGANO

Gallette

Ideali per sostituire il pane a tavola o come spezza fame in tutti i momenti della giornata. Confezione da 30 monoporzioni.

Cod.	Gusto	Formato	Umv
93840	gallette mais	monoporzione da 16gr	cf
93841	gallette riso	monoporzione da 16gr	cf



- SENZA GLUTINE
- PRODOTTO VEGANO

Snick Snack

Un croccante momento di pausa con snack salati sfiziosi e leggeri! Confezione da 30 monoporzioni.

Cod.	Gusto	Formato	Umv
93842	triangolini mais	monoporzione da 20gr	cf
93843	la non patatina	monoporzione da 20gr	cf
93844	triangolini mais e legumi	monoporzione da 20gr	cf

FITNESS, il tuo alleato per iniziare la giornata con la giusta energia!



Le barrette di cereali FITNESS sono fatte con frumento e avena 100% integrali per un mix perfetto di gusto e semplicità.

- Fonte di Fibre
- Con Vitamine del Gruppo B



Barrette Fitness

Barretta di cereali con farina di frumento integrale arricchita con 5 vitamine, calcio e ferro.

Cod.	Gusto	Formato	Umv
81707	cioccolato	monoporzione da 23,5gr	cf 24
81708	naturale	monoporzione da 23,5gr	cf 24
90843	fragola	monoporzione da 23,5gr	cf 24
90844	frutti gialli	monoporzione da 23,5gr	cf 24
90845	cioccolato al latte e nocciola	monoporzione da 23,5gr	cf 24



Loison

PASTICCIERI DAL 1938

C'è un fuoco che scalda il cuore e fa lievitare la pasta. Un forno acceso da tre generazioni che custodisce la ricchezza di metodi antichi. Ci sono un presente, un passato e un futuro che profumano di vaniglia e frutta candita. La scelta degli ingredienti è frutto di attenzione e ricerca. Adottiamo certificazioni di origine controllata e, dove possibile, italiana. Soprattutto per i componenti che utilizziamo freschi.

PRENDITI
UNA PAUSA
DI QUALITÀ



Biscotti al burro Loison

La linea di biscotti "Classici" è composta da sei biscotti ricchi di sapore, pensati per tutte le occasioni, dalla colazione all'ora del tè, confezionati singolarmente. Gusti assortiti: Canestrello, Maraneo, Cacao, Bacetto, Zaletto e Caffè. Consistenze ricche e fragranti, dolcificate da aromi classici, ma mai banali. Confezione 200pz.

Cod.	Descrizione	Formato	Umv
84528	Classici	scatola 200 biscotti	pz
93410	Maraneo	astuccio 200gr	pz
93411	Bacetto	astuccio 200gr	pz
93412	Zaletto	astuccio 200gr	pz
93413	Albicocca	astuccio 200gr	pz
93414	Pera	astuccio 200gr	pz
93415	Canestrello	astuccio 200gr	pz

Lo sapevi che...

... i biscotti al burro di Dario Loison sono dei piccoli peccati di gola, ma si fanno perdonare per la loro sorprendente qualità e le sensazioni che suscitano grazie alla loro plurisensorialità.



LA SCELTA IDEALE PER:
- COFFEE BREAK
- B&B
- HOTEL



Lo sapevi che...

... dal 1938 Loison Pasticceri è sinonimo di dolci di qualità e raffinatezza. Nel 1969 Alessandro Loison e la moglie Bruna avviarono la propria attività di pasticceria, proseguendo l'opera del nonno Tranquillo. Ed è qui che nasce l'antica ricetta Loison del panfrutto, nella sua versione originaria: un dolce morbido, arricchito di canditi, uvetta e glassato alle mandorle. Oggi Dario, con la moglie Sonia, rivisita la ricetta per dare loro nuova vita, arricchendo il lievito con pregiati ingredienti e impreziosendolo con succulente coperture, in una chiave di lettura moderna.



I filoni

Dolce lievitato naturalmente di forma a filone arricchito con pregiati ingredienti e impreziosito con succulenti coperture.

Cod.	Descrizione	Formato	Umv
88367	filone uva	500 gr	pz
88368	filone cioccolato	500 gr	pz
90858	filone limone	500 gr	pz

Fetta di panettone classico

Dolce a pasta morbida lievitato naturalmente a forma di filone tagliato a fette e confezionato in film trasparente. La pasta di colore giallo, è soffice e ben alveolata ed è arricchita con uvetta sultanina, scorze di arancio di Sicilia e cedro di Diamante Calabria candite.

Cod.	Descrizione	Formato	Umv
86994	classico con uvetta	monoporzione da 70gr	cf 18

Torta Sbrisola

Un'antica leggenda popolare, narra le vicende della principessa Eleonora Gonzaga che nel corso del suo viaggio verso Innsbruck per convolare a nozze con l'imperatore Ferdinando II d'Asburgo ebbe modo di soggiornare in sontuose ville Palladiane, dove rimase molto colpita da un semplice dolce della tradizione locale contadina, fatto con poveri ingredienti, duro ma allo stesso tempo molto friabile; i signori Veneziani usavano romperlo, durante il convivio, in piccoli pezzi irregolari, le "sbrisole", ed erano soliti imbibirli in delicati vini passiti.

Torta Bonissima

Questa specialità prende il nome dalla statuetta posta all'angolo del Palazzo Comunale di Modena, una ricca dama che, secondo la leggenda, in un periodo di carestia, aveva sfamato il popolo, chiedendo aiuto agli altri notabili della città. Cessata la carestia avrebbe festeggiato con tutta la popolazione nel suo palazzo, cacciando solo quanti non l'avevano aiutata nell'opera buona. Per ricordare tale gesto, venne creato un dolce, con ingredienti molto nutrienti.

Torta Tosa

Una torta dall'identità classica a base di frolla croccante, ma esuberante grazie alla singolare crema frangipane al caramello salato, l'ingrediente protagonista combinato nella Tosa Mora con il cacao e nella Tosa Bionda con le nocciole Piemonte IGP. Un matrimonio fra classicità e modernità: tradizionale nella lavorazione e nuovo nel gusto.

Torte classiche

Prodotto dolciario da forno dal profumo invitante e delicato, prodotte dalla pasticceria Loison. Uova fresche, burro italiano, farina di mais marano, sono solo alcuni dei selezionati e pregiati ingredienti che le contraddistinguono.

Cod.	Descrizione	Formato	Umv
86950	Maranea Classica	350gr	pz
86954	Rotonda Classica	400gr	pz
90856	Nocemiele	300gr	pz
90857	Marronglacé Nocciola	300gr	pz
88371	Classica Mandorla e Mais	200gr	pz
88365	Nocciola ciocco	200gr	pz
88366	Noce Miele	200gr	pz
90854	Riso Menta	200gr	pz
90855	Nera	200gr	pz
93899	Tosa bionda - nocciola e caramello salato	300gr	pz
93900	Tosa nera - cioccolato e caramello salato	300gr	pz



**SOLO NOCCIOLE ITALIANE,
ACQUA E ARIA DELLE NOSTRE
DOLOMITI**



Mini Napolitaner Loacker

4 sottilissime cialde fragranti e 2 strati di deliziosa crema napolitaner in un formato mini. Bocca di lupo da 204 mini wafer.

Cod.	Formato	Umv
90956	monoporzione da 3,2gr	cf

Bolle self service Loacker

Deliziosi pasticcini di wafer assortiti con crema alla nocciola, al cioccolato, alla vaniglia, al cocco ed al caffè, in parte ricoperti con cioccolato al latte (14%), cioccolato fondente (7%) e cioccolato bianco *8(3%). Una pratica bolle in PVC da tenere sul banco reception! Circa 140 pezzi.

Cod.	Formato	Umv
93906	Wafer assortiti	cf



leFrescheBiscottate

Genuine e croccanti; ideali per la prima colazione o per uno spuntino. Buone, facili da spalmare e perfette da inzuppare. Confezione da 48 monoporzioni.

Cod.	Gusto	Formato	Umv
89686	classico	monoporzione da 2 fette (18gr)	cf



Marmellata Zuegg

Confettura classica di frutta raccolta a mano per rendere felici tutti i palati, nessuno escluso. Confezione da 4 monoporzioni.

Cod.	Gusto	Formato	Umv
93912	gusti assortiti	monoporzioni da 25gr	cf



Cornetti Bauli

Il grande classico della prima colazione incomparabile per morbidezza e fragranza grazie alla lievitazione naturale. Confezione da 10 monoporzioni.

Cod.	Gusto	Formato	Umv
93908	albicocca	monoporzione da 50gr	cf
93909	cioccolato	monoporzione da 50gr	cf
93910	ciliegia	monoporzione da 50gr	cf
93911	classico	monoporzione da 42gr	cf



Tam Tam cioccolato

Soffice impasto al cioccolato che racchiude un sorprendente cuore alla vaniglia.

Cod.	Formato	Umv
81701	monoporzione da 27,5gr	cf 30



Madeleines

Soffici tortine preparate con uova fresche.

Cod.	Gusto	Umv
93907	monoporzione da 25gr	cf 25

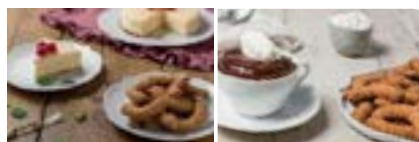

Krumiri

Il Krumiro perfetto per momenti diversi della giornata dalla colazione alla merenda, dallo spuntino di mezza mattina al dopocena.

Cod.	Formato	Umv
81703	monoporzione da 3 biscotti (27gr)	cf 32



Ringo

L'unico bianco e nero con in mezzo tanta crema e tanta bontà.

Cod.	Formato	Umv
81706	monoporzione da 55gr	cf 24



Baiocchi Mulino Bianco

2 biscotti di fragrante pasta frolla che racchiudono una morbida farcitura di nocciole 100% italiane e cacao.

Cod.	Formato	Umv
81702	monoporzione da 3 biscotti (28gr)	cf 42



Frutta mix

Il mix ideale per impreziosire di gusto ogni momento della giornata.

Cod.	Descrizione	Formato	Umv
88359	Hit Mix frutta a guscio +frutta rossa	60gr	pz
88360	Nut mix frutta a guscio	60gr	pz
88361	Pit stop- nut & fruit	barattolino 200gr	pz



Good for you

Barrette a base di frutta secca, disidratata e semi di chia nel formato Box da 16 barrette monodose.

Cod.	Gusto	Umv
93920	cocco-fave di cacao	cf 16
93921	anacardi-ginger	cf 16
93922	ciliegie-mirtilli rossi	cf 16



- SENZA GLUTINE
- PRODOTTO VEGANO

Mix BIO Fruitella

Golosi mix BIO di semi, frutta secca e disidratata. Semplicità, amore per la natura e tanta bontà: Good For You è uno snack sano e naturale.

Cod.	Gusto	Formato	Umv
89674	mix Benessere (semi di zucca, arachidi, prugne, fichi)	35gr	pz
89675	mix Equilibrio (mandorle, mirtilli rossi, uva disid., nocciole)	35gr	pz
89676	mix Energia (semi di girasole, gelso, ribes, nocciole)	35gr	pz



Frutta secca

Il benessere con tutto il gusto e le proprietà della frutta secca.

Cod.	Descrizione	Formato	Umv
88356	nocciole	100gr	pz
88357	mandorle	100gr	pz
88358	nocci ghirilli metà	100gr	pz
90842	anacardi	150gr	pz
91004	nocci brasiliane	150gr	pz
91005	nocciolate sgusciate	150gr	pz
91006	mandorle pelate	150gr	pz



Mix Protein snack

Assortimento proteico di legumi e arachidi.

Cod.	Descrizione	Formato	Umv
91007	mix snack proteine salt	40gr	pz
91008	mix snack proteine mexico	40gr	pz
91009	mix snack proteine hot	40gr	pz



Frutta secca ricoperta

La bontà della frutta secca ricoperta di finissimo cioccolato belga.

Cod.	Descrizione	Formato	Umv
88362	mix frutta secca al cioccolato	250gr	pz
88363	nocciolate al cioccolato	200gr	pz
88364	mandorle al cioccolato	200gr	pz



BiotoBio è un marchio giovane, creato nel 2019, ma racchiude la storia, l'esperienza e i valori delle realtà da cui ha preso vita: la tutela del territorio e la salvaguardia della biodiversità, il controllo della filiera e la qualità degli assortimenti.

Principi fondanti continuano a essere la ricerca delle migliori materie prime e lo sviluppo di prodotti innovativi, che si affiancano alla distribuzione dei migliori marchi del biologico e all'offerta di servizi indispensabili di consulenza e formazione.

Un ricco assortimento di prodotti biologici "ambient", garantiti da un controllo scrupoloso su tutta la filiera e pensati per rispondere alle esigenze alimentari più diverse. Un'attenzione particolare alle intolleranze, alle diete vegetariane e vegane.



Barrette ricoperte di cioccolato fondente

La soluzione comoda e tascabile per una pausa bio.

Cod.	Gusto	Formato	Umv
95151	noce di cocco e cioccolato fondente	monoporzione da 30gr	cf 20
95152	zenzero e cioccolato fondente	monoporzione da 30gr	cf 20



PRODOTTO SENZA GLUTINE



Croccante

Uno snack sano dal sapore delicato, ideale per una pausa equilibrata e nutriente, in ogni momento della giornata. Confezionato in comoda monoporzionatura, è ideale per chi vuole ricaricarsi con gusto.

Cod.	Gusto	Formato	Umv
95154	sesamo	6 barrette da 20gr l'una	cf
94153	arachide salato	6 barrette da 20gr l'una	cf



PRODOTTO SENZA GLUTINE



PRODOTTO SENZA GLUTINE



Frollini all'arancia

Pensati su misura ma buoni per tutta la famiglia! Gustosi frollini all'arancia senza glutine. Ricetta vegana e senza lievito+.

Cod.	Formato	Umv
95161	monoporzione da 30gr	cf 20

Galette

Materie prime biologiche di alta qualità e ricetta corta sono i segreti per un goloso e sano spuntino per grandi e piccini.

Cod.	Gusto	Formato	Umv
95150	riso con cioccolato	monoporzione da 100gr	cf 12
95149	mais con cioccolato	monoporzione da 32gr	cf 32

Frollini salati

Fragranti frollini salati.

Cod.	Gusto	Formato	Umv
95163	semi	tubo da 250gr	cf 12
95164	classico	tubo da 230gr	cf 12
95165	pizza	tubo da 270gr	cf 12



PRODOTTO SENZA GLUTINE

Chips

Dal gusto leggero ed irresistibile. Pratica confezione da gustare anche fuori casa.

Cod.	Gusto	Formato	Umv
95156	classiche	monoporzione da 35gr	cf 8
95157	con lenticchie	monoporzione da 35gr	cf 8
95158	palline di mais	monoporzione da 40gr	cf 10
95159	palline di mais e quinoa	monoporzione da 40gr	cf 10

Chips

Lo snack ideale come spezzafame durante la giornata o come merenda, in alternativa alle classiche patatine.

Cod.	Gusto	Formato	Umv
95160	Chips di ceci	monoporzione da 75gr	cf 12
95155	Chips di verdure	monoporzione da 75gr	cf 12

Mini grissini

Uno sfizioso snack senza glutine con farina di riso e ceci, olio extra vergine di oliva e rosmarino, perfetto per essere sgranocchiato da tutti.

Cod.	Gusto	Formato	Umv
95162	rosmarino	monoporzione da 30gr	cf 12



Multivitamin & Minerali Triplo Strato

Integratore alimentare a base di Vitamine e Minerali in compresse triplo strato formulate con tecnologia innovativa Super Fast + Fast + Retard permette un rilascio graduale nel tempo delle vitamine e dei minerali. Contribuisce al normale metabolismo energetico alla riduzione di stanchezza e affaticamento.

Cod.	Formato	Umv
92286	30 compresse da 1,35gr l'una	pz



Gruppo B Compresse Doppio strato

Integratore alimentare a base di Vitamine del Gruppo B in compresse doppio strato formulate con tecnologia innovativa Fast+Retard che permette un rilascio graduale del tempo delle vitamine. Contribuisce al normale metabolismo energetico e funzionamento del sistema nervoso.

Cod.	Formato	Umv
92287	30 compresse da 1gr l'una	pz



Multivitamin & Minerali 50+ TriploStrato

Integratore alimentare a base di Vitamine e Minerali in compresse triplo strato formulate con tecnologia innovativa Super Fast + Fast + Retard che permette un rilascio graduale nel tempo delle vitamine e dei minerali. Formula completa studiata per le esigenze specifiche degli adulti con più di 50 anni.

Cod.	Formato	Umv
92289	30 compresse da 1,4gr l'una	pz



Propoli Spray

Integratore alimentare a base di Propoli, Erisimo con Aloe. Erisimo con azione emolliente e lenitiva sulla mucosa orofaringea. L'Aloe favorisce il benessere della gola.

Cod.	Formato	Umv
92285	spray 20ml	pz



Vitamina C Masticabile Sistema Immunitario

Integratore alimentare di Vitamina C in compresse masticabili all'aroma di arancia. Contribuisce alla normale funzione del sistema immunitario, affaticamento protegge le cellule dallo stress ossidativo accresce l'assorbimento del ferro. Formato 500mg.

Cod.	Formato	Umv
92288	60 compresse da 1,4gr l'una	pz



Vitamina D3 Spray

Integratore alimentare a base di vitamina D3 per un normale funzionamento del sistema immunitario, muscolare e mantenimento delle ossa.

Cod.	Formato	Umv
92290	spray 13ml	pz



Più Carica gusto Lime compresse

Integratore alimentare di sali minerali e vitamine per un normale funzionamento muscolare e una riduzione di stanchezza e affaticamento.

Cod.	Formato	Umv
92291	20 compresse 90gr l'una	pz



Più Propoli cn Vitamina C - gusto Arancia

Integratore alimentare a base di Propoli e Vitamina C per garantire una normale funzione del sistema immunitario e alla riduzione di stanchezza e affaticamento.

Cod.	Formato	Umv
92292	20 Compresse 88gr l'una	pz



Più Vitamine & Minerali gusto Lemon Lime

Integratore alimentare a base di vitamine e minerali, indicato in caso di ridotto apporto con la dieta o di aumentato fabbisogno di tali nutrienti.

Cod.	Formato	Umv
92293	20 compresse da 86gr l'una	pz



BTaurin Compresse

Energia istantanea a base di taurina, arginina, guaranà e vitamine del gruppo B. Integratore alimentare con edulcoranti e caffeina.

Cod.	Formato	Umv
92294	20 compresse da 85gr l'una	pz



Probio 24 miliardi di fermenti 10 Bustine

Integratore alimentare a base di 5 diversi ceppi di fermenti lattici che contribuiscono all'equilibrio della flora intestinale. Grazie alla sua formulazione orosolubile si scioglie direttamente sulla lingua.

Cod.	Formato	Umv
92295	10 Bustine da 25gr l'una	pz



Sport & Fit Line Protein barrette

Integratore alimentare ad alto contenuto di proteine, basso contenuto di zuccheri e ricco di fibre. Le proteine contribuiscono alla crescita e al mantenimento della massa muscolare.

Cod.	Formato	Umv
92296	1 proteine 35% - Dark Chocolate	pz
92297	2 proteine 31% Low Sugar - Choco Brownie	pz
92298	3 proteine 31% Low Sugar - Cocco e Dark Chocolate	pz



Golia

Caramelle gommosse al gusto liquirizia.

Cod.	Note	Formato	Umv
81684	farfallina	busta 1kg (500pz ca)	cf
87757	gran golia	busta 180gr	cf



Golia Bianca

Caramelle Golia Bianca per gli amanti del gusto liquirizia e della freschezza.

Cod.	Note	Formato	Umv
84655	menta/liquirizia	busta 1kg (400pz ca)	cf



Caramelle Pip Alito Bianco

Inconfondibili confetti al gusto menta in monoporzioni.

Cod.	Note	Formato	Umv
89681	menta	barattolo 800 pz	cf



Caramelle Sula

Caramelle cortesia, senza zucchero. Gluten free.

Cod.	Note	Formato	Umv
89679	menta	busta 1kg	cf
89680	limone	busta 1kg	cf



Caramelle al caffè Zaini

Mini caramelle al gusto caffè, ideale come fine pasto.

Cod.	Note	Formato	Umv
91369	caffè	1kg (460pz ca)	cf

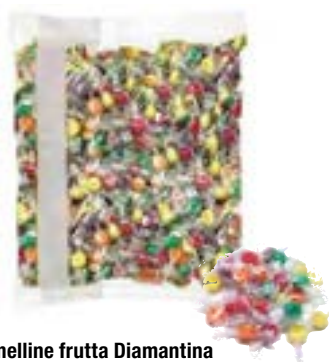

Caramelline frutta Diamantina

Mini caramelle al gusto di frutta assortita.

Cod.	Note	Formato	Umv
81688	mix frutta	busta 2kg	cf



Caramelle Gelee

L'inconfondibile morbidezza della gelee ai gusti limone, mandarino, fragola e mora.

Cod.	Note	Formato	Umv
84657	limone, mandarino, fragola e mora	busta 1kg	cf



Alpenliebe Toffee

Tutto il gusto di Alpenliebe Original in una morbida caramella toffee. Alpenliebe Soft è una coccola di piacere al caramello, golosa e gratificante.

Cod.	Note	Formato	Umv
94551	caramello toffee	busta 400gr	cf



Alpenliebe Chocolate

La caramella colata dal gusto intenso e vellutato. Una coccola di piacere golosa e gratificante.

Cod.	Note	Formato	Umv
84656	caramello-cioccolato	busta 1kg	cf



Toffee mou

La Mou CUBIK è la "caramella che nutre", per la sua composizione ricca di buon latte, dal gusto morbido e ricco.

Cod.	Note	Formato	Umv
91038	cubik	busta 1kg	cf
91039	Kremlquirizia	busta 1kg	cf



Vivident Xylit

Chewing gum in confetti con edulcoranti, senza zucchero. Gusto menta.

Cod.	Note	Formato	Umv
84659	menta	barattolo 75 confetti	cf



Chewing gum Air Action Vigorsoft

Freschezza e gusto inimitabile. Senza zucchero. Scatola da 250 bustine monoporzione da 2 confetti ciascuna.

Cod.	Note	Formato	Umv
81690	menta	gola 250pz	cf

new

Fruit-tella



Caramelle gommose

Cod.	Gusto	Formato	Umv
93300	Liquirizie Roll	Pocket 90 gr	cf
93301	Orsetti	Pocket 90 gr	cf
93302	Animals	Pocket 90 gr	cf
93303	Cola	Pocket 90 gr	cf
93304	Crazy	Pocket 90 gr	cf

Caramelle gommose

Cod.	Gusto	Formato	Umv
93305	Crazy Mix	175 gr	cf
93306	Crazy mix Frizz	175 gr	cf

SENZA GELATINA ANIMALE



Caramelle gommose

Cod.	Gusto	Formato	Umv
93307	Polar Lands senza gelatina animale	130 gr	cf
93308	Forest Frizz	130 gr	cf

Onda Frizz

Caramelle morbide alla frutta.

Cod.	Gusto	Formato	Umv
93309	Onda Frizz	145 gr	cf

Goleador party

Caramelle gommose assortite.

Cod.	Gusto	Formato	Umv
93310	Goleador parti mix 2020	16 pz	cf

Lo sapevi che...

... il logo Chupa Chups è stato disegnato da Salvador Dalì.



Chupa Chups

Più di un semplice lollipop! Da oltre mezzo secolo, Chupa Chups fa parte della vita di tutti i giorni grazie al suo mondo fatto di colori e divertimento. Gusti assortiti caramello, la mpona, ciliegia, fragola, coca-cola, arancia, panna e fragola.

Cod.	Formato	Umv
84658	busta 120pz	cf
85703	ruota 200pz	cf



new

Chupa Chups

Cod.	Formato	Umv
93312	caramelle gommose Mini Sushi f.to 100gr	pz
93313	caramelle gommose Burger f.to 130gr	pz
93314	caramelle gommose Pizza f.to 400gr	pz
93315	Chupa Chups Flower Bouquet 19 lollipop	pz

PERUGINA®. DAL 1907



NEL CUORE DELL'ITALIA SI TROVA LA CITTÀ DI PERUGIA, SEDE DELLA FAMOSA FABBRICA PERUGINA®.

NEL 1907, GIOVANNI BUITONI E LUISA SPAGNOLI INIZIANO A PRODURRE CIOCCOLATO IN UN PICCOLO LABORATORIO ARTIGIANALE A PERUGIA.

LA QUALITÀ DEL CIOCCOLATO È GARANTITA DALL'ATTENTA SELEZIONE DEL CACAO, CON UN'ATTENZIONE PARTICOLARE PER OGNI FASE DELLA SUA CREAZIONE E PRODUZIONE.



Ciocolatini



Baci® Perugina®

Molto più che un semplice cioccolatino. È un incontro unico: il morbido cuore al gianduia e granella di nocciola, la croccante nocciola intera, avvolti da pregiato cioccolato Fondente Luisa®. Busta da 1kg.

Cod.	Descrizione	Umv
88475	bacio classico	cf



Perugina® Grifo

Un piccolo momento di intenso piacere tutto da gustare; lasciati conquistare da Perugina® Grifo Latte, Perugina® Grifo Fondente 51% Luisa® e Perugina® Grifo Fondente 70% Luisa®. Busta da 750gr.

Cod.	Descrizione	Umv
88478	assortiti al latte e fondente	cf



KitKat Mini

Snack 2 barrette con wafer ricoperto di cioccolato al latte (67,8%). Confezione da circa 77 KitKat Mini da 16,7gr l'uno.

Cod.	Descrizione	Umv
90850	KitKat mini - 1,3kg	cf

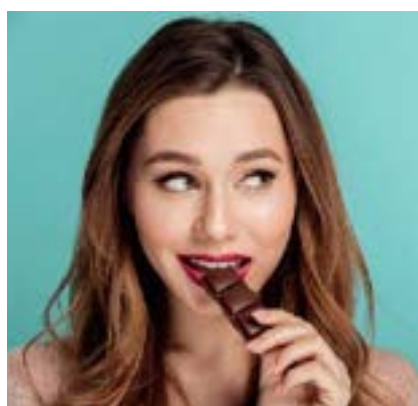

Perugina® Barette Nero®

Il sapore del vero cioccolato fondente con o senza nocciole.

Cod.	Descrizione	Formato	Umv
90851	extra fondente 70%	barrette da 35gr	cf 36
90852	fondente con nocciola	barrette da 35gr	cf 36

SENZA GLUTINE



ARREDO E COMPLEMENTI

INDICE

.....

- pag. **144** Sedute direzionali
- pag. **149** Sedute operative
- pag. **154** Sedute tecniche e home/office
- pag. **155** Sedute tecniche ed ergonomiche
- pag. **156** Sedute attesa
- pag. **157** Sedute attesa e conferenza
- pag. **158** Area attesa e zona conversazione
- pag. **160** Area ristoro
- pag. **163** Mobili per ufficio
- pag. **195** Cassettiere e classificatori in metallo
- pag. **196** Armadi in metallo
- pag. **198** Armadi spogliatoio
- pag. **199** Armadi e panche per spogliatoi
- pag. **200** Armadi in polipropilene
- pag. **201** Librerie in metallo
- pag. **202** Carrelli multifunzione
- pag. **204** Lampade da tavolo
- pag. **207** Lampade da terra
- pag. **209** Lampadine
- pag. **210** Orologi da parete
- pag. **212** Tappeti e zerbini
- pag. **215** Appendiabiti
- pag. **217** Appendini
- pag. **218** Accessori ingresso
- pag. **219** Portaombrelli
- pag. **220** Gettacarte e posacenere





Set Poltrone Auriga

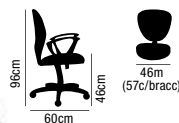
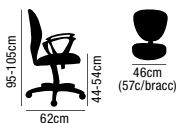
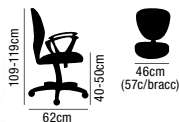

Poltrona direzionale Auriga AUP

Poltrona con schienale alto e meccanismo oscillante con blocco. Elevazione a gas. Base in nylon con ruote e braccioli in PPL. Rivestimento in similpelle, retro in sky.

Cod.	Rif.Art.	Colore	Umv
93592	AUP/KN	nero	pz

Poltrona direzionale Auriga AUD

Poltrona con schienale basso e meccanismo oscillante con blocco. Elevazione a gas. Base in nylon con ruote e braccioli in PPL. Rivestimento in similpelle, retro in sky.

Cod.	Rif.Art.	Colore	Umv
93593	AUD/KN	nero	pz

Poltrona direzionale Auriga AUV

Poltrona con schienale basso e meccanismo oscillante con blocco. Elevazione a gas. Base in nylon con ruote e braccioli in PPL. Rivestimento in similpelle, retro in sky.

Cod.	Rif.Art.	Colore	Umv
93594	AUV/KN	Nero	pz

Set Poltrone Pollux New Black

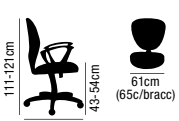
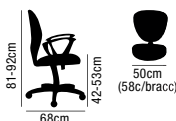
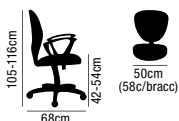

Poltrona direzionale PNP Black

Poltrona con rete portante rivestita in pelle e trapuntata. Schienale alto e base in acciaio. Meccanismo oscillante con fulcro avanzato. Braccioli in acciaio cromato e elevazione a gas.

Cod.	Rif.Art.	Colore	Umv
60902	PNP/PN	nero	pz

Poltrona direzionale PND Black

Poltrona con rete portante rivestita in pelle e trapuntata. Schienale alto e base in acciaio. Meccanismo oscillante con blocco. Braccioli in acciaio cromato e elevazione a gas.

Cod.	Rif.Art.	Colore	Umv
60903	PND/PN	nero	pz

Poltrona direzionale W1008

Poltrona a schienale alto con struttura in acciaio. Rivestimento dello schienale in tessuto tecnico traspirante e PU. Braccioli e base con ruote in acciaio cromato. Meccanismo oscillante bloccabile, manopola per la regolazione di tensione per il peso del corpo. Elevazione a gas.

Cod.	Rif.Art.	Colore	Umv
71254	W1008	nero	pz

Set Poltrone Tekno

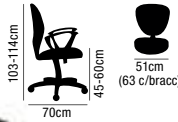

Poltrona direzionale HC5842

Poltrona a schienale alto rivestita in PU. Braccioli e base con ruote in nylon. Meccanismo oscillante bloccabile, manopola per la regolazione di tensione per il peso del corpo. Elevazione a gas.

Cod.	Rif.Art.	Colore	Umv
76647	HC5842	nero	pz



Poltrona direzionale Tekno schienale alto

Poltrone dirigenziali tecnologiche, ultra leggere in rete traspirante. Struttura integrale in nylon /poliammide, meccanismo oscillante libero e braccioli fissi. Elevazione a gas.

Cod.	Rif.Art.	Colore	Umv
89592	TKNA/NE	nero	pz

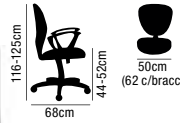

Poltrona direzionale Tekno schienale basso

Poltrone dirigenziali tecnologiche, ultra leggere in rete traspirante. Struttura integrale in nylon /poliammide, meccanismo oscillante libero e braccioli fissi. Elevazione a gas.

Cod.	Rif.Art.	Colore	Umv
89593	TKN/NE	nero	pz

Set Poltrone Detroit

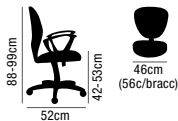

Poltrona direzionale Detroit M

Poltrona a schienale medio rivestito in PU. Braccioli e base con ruote in nylon. Meccanismo oscillante bloccabile, manopola per la regolazione di tensione per il peso del corpo. Elevazione a gas.

Cod.	Rif.Art.	Colore	Umv
71255	HC4418	nero	pz

 **SCHIENALE MEDIO**

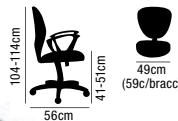

Poltrona direzionale Detroit H

Poltrona a schienale alto rivestita in PU. Braccioli e base con ruote in nylon. Meccanismo oscillante bloccabile. Manopola per la regolazione di tensione della spinta.

Cod.	Rif.Art.	Colore	Umv
82801	HC4418H	nero	pz

 **SCHIENALE ALTO**

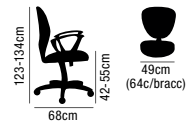

Poltrona semidirezionale Vertigo

Poltrona ergonomica adatta per uso intenso. Schienale in rete con supporto lombare regolabile. Meccanismo synchro con 3 blocchi antishock, traslatore e variatore di forza a contatto permanente. Poggiatesta in rete. Seduta in rivestimento NO FLAME. Braccioli regolabili. Elevazione a gas.

Cod.	Rif.Art.	Colore	Umv
89594	VRAPG/BR2D/SN/N	nero/nero	pz
89595	VRAPG/BR2D/SN/N	blu/nero	pz

 **A NORMA EN1335 A e D.L.81/08**

 **RIVESTIMENTO IGNIFUGO**



Set Poltrone San Francisco

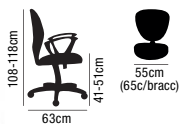

Poltrona direzionale San Francisco H

Poltrona a schienale alto rivestita in PU. Braccioli e base in acciaio con ruote in nylon. Manopola per la regolazione di tensione della spinta.

Cod.	Rif.Art.	Colore	Umv
82802	E8234HK	nero	pz

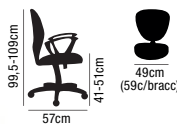

Poltrona direzionale San Francisco M

Poltrona a schienale medio rivestita in PU. Braccioli e base in acciaio con ruote in nylon. Manopola per la regolazione di tensione della spinta.

Cod.	Rif.Art.	Colore	Umv
82803	E8234MK	nero	pz



Poltrona visitatore San Francisco S

Poltrona a schienale basso rivestita in PU. Base in acciaio con ruote in nylon. Manopola per la regolazione di tensione della spinta. Senza braccioli.

Cod.	Rif.Art.	Colore	Umv
82804	E8234SK	nero	pz



Seduta attesa Light A PAG.156



A NORMA EN1335 B e D.L.81/08

Poltrona semidirezionale Light

Poltrona semidirezionale ergonomica H12 (adatta per uso intenso). Schienale alto in rete nera con supporto lombare. Struttura in faggio multistrato e rivestimento in acrilico ignifugo. Braccioli e schienale regolabili e base in nylon. Meccanismo antishock, a contatto permanente synchro con 4 blocchi. Sedile con traslatore regolabile in profondità. Elevazione a gas.

Cod.	Rif.Art.	Note	Umv
76648	AUP/KN	nero	pz
93937	PGLLN/IN	poggiatesta	pz

Set Poltrone Pollux Space

Set poltrona direzionale e visitatore con struttura in acciaio cromato. Rivestimento in rete portante in PPL rinforzato.



Poltrona direzionale PXP

Poltrona con schienale alto dotata di meccanismo oscillante con blocchi. Schienale fisso con supporto lombare. Braccioli in acciaio cromato. Elevazione a gas.

Cod.	Rif.Art.	Colore	Umv
73949	PXP nero	nero	pz



Poltrona visitatore PXX

Poltrona con schienale basso con supporto lombare. Braccioli in acciaio cromato.

Cod.	Rif.Art.	Colore	Umv
74202	PXX nero	nero	pz

Set Poltrone Dante

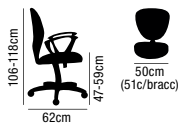

Poltrona direzionale Dante P

Poltrona in similpelle nera con schienale alto. Braccioli e base con ruote in nylon. Meccanismo oscillante con blocco. Schienale fisso ed elevazione a gas.

Cod.	Rif.Art.	Colore	Umv
81986	DNP/KN	nero	pz

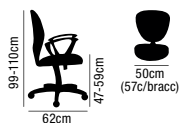

Poltrona direzionale Dante D

Poltrona in similpelle nera con schienale medio. Braccioli e base con ruote in nylon. Meccanismo oscillante con blocco. Schienale fisso ed elevazione a gas.

Cod.	Rif.Art.	Colore	Umv
86708	DND/KN	nero	pz

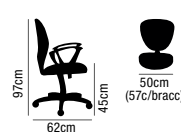

Poltrona visitatore Dante V

Poltrona in similpelle nera con schienale medio. Braccioli in nylon e slitta in acciaio tubolare.

Cod.	Rif.Art.	Colore	Umv
86709	DNV/KN	nero	pz

Set poltrone Guru



 **A NORMA EN1335 B e D.L.81/08**

Poltrona direzionale Boston

Poltrona a schienale alto con rivestimento in PU. Meccanismo oscillante bloccabile, regolazione di tensione della spinta. Braccioli e base in nylon con 5 ruote.

Cod.	Rif.Art.	Colore	Umv
92344	E9258H	nero	pz

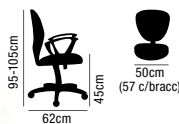

Poltrona direzionale Guru

Poltrona in similpelle nera e tessuto poliestere con schienale medio. Braccioli e base con ruote in nylon. Meccanismo oscillante con blocchi. Schienale fisso ed elevazione a gas.

Cod.	Rif.Art.	Colore	Umv
76649	GRP-KN	nero	pz

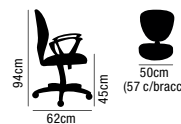

Poltrona visitatore Guru

Poltrona in similpelle nera e tessuto poliestere con schienale medio. Braccioli in nylon e base a slitta in acciaio tubolare.

Cod.	Rif.Art.	Colore	Umv
76650	GRV-N	nero	pz



ARREDO E COMPLEMENTI

Guida alla scelta della seduta adatta

È indispensabile scegliere una seduta davvero ergonomica, confortevole e sicura per rendere le condizioni di lavoro ottimali.

Tipologie di meccanismi

Contatto permanente

permette l'inclinazione dello schienale assecondando il movimento della schiena



Oscillante con asse centrale

permette il ribaltamento di tutti i componenti della sedia contemporaneamente



Oscillante con fulcro avanzato

permette il ribaltamento di tutti i componenti della sedia contemporaneamente, mantenendo però i piedi a terra



Simultaneo

permette la regolazione contemporanea di seduta e schienale ma con un rapporto di inclinazione diverso



ideale per uso fino a 8H

ideale per uso fino a 8H

ideale per uso fino a 8H

ideale per uso da 8 a 24H

L'ergonomia di una sedia in 7 punti



Tipologie di regolazione

Altezza seduta

permette di adattare la sedia all'altezza dell'utilizzatore



Tensione schienale

permette di adattare l'inclinazione al peso dell'utilizzatore



Altezza schienale

permette di adattare il sostegno lombare alla schiena



Sostegno lombare

sostiene la zona lombare e dorsale



Profondità seduta

permette di adattare la seduta alla lunghezza delle gambe dell'utilizzatore



Certificazioni

D.L. 81/08 - testo unico sulla sicurezza sul lavoro. Requisiti minimi obbligatori per le sedute operative (utilizzate da videoterminalisti). **UNI EN 1335-2:2018 (A o B) - normativa europea che integra il DL 81** definendo i requisiti di sicurezza delle sedie specifiche per uso ufficio.

I tessuti delle sedute per ufficio sono caratterizzati da peculiarità molto specifiche ed adeguate a diverse tipologie di utilizzo.

Su ordinazione disponibili molti altri tessuti e colori. Richiedi maggiori informazioni.

Classe E (standard):
100% polipropilene.
Resistenza all'abrasione
50.000 martindale

Classe I (ignifugo):
classe 1 di reazione al fuoco.
Resistenza all'abrasione
80.000 martindale

Classe I (ignifugo) Bondai:
resistenza all'abrasione
100.000 martindale.
Ignifugo 100% poliestere.

Classe FASHION CHILI:
riciclato da post consumo.
A basso impatto ambientale
ignifugo certificato OEKO TEX

Classe K similpelle:
PES 20% / PVC 79% / PU 1%.
Resistenza allo sfregamento
(ISO 105-X12) umido e secco-4

Sedute direzionali

Poltrone serie Marilyn

Poltrone con schienale e sedile in rete, ultraleggere, **sanificabili totalmente** con la maggior parte dei prodotti presenti sul mercato. Ideali per allestire sale riunione confortevoli e attuali.



Seduta direzionale Marilyn PFA

Poltrona direzionale girevole con schienale e seduta in rete. Meccanismo oscillante a fulcro avanzato con blocchi. Regolazione del peso, elevazione a gas. Schienale fisso.

Seduta direzionale Marilyn D40

Poltrona direzionale girevole con schienale e seduta in rete. Meccanismo oscillante integrato nella struttura. Schienale fisso.

Cod.	Rif.Art.	Colore	Umv
92352	MYPFA	nero	pz

Cod.	Rif.Art.	Colore	Umv
92353	MYD40	nero	pz



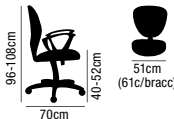

A NORMA EN1335 B e D.L.81/08

 RIVESTIMENTO IGNIFUGO

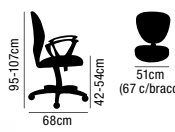

A NORMA EN1335 B e D.L.81/08

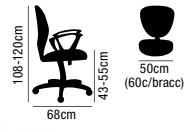

A NORMA EN1335 B e D.L.81/08

Poltrona semidirezionale Molly A

Seduta ergonomica con elevazione a gas. Meccanismo sincro con 4 blocchi. Schienale in rete portante nera con supporto lombare regolabile UP DOWN. Seduta in Bondai NO FLAME. Regolazione peso e contatto permanente. Braccioli regolabili.

Cod.	Rif.Art.	Note	Umv
82805	MLA/BR2D/SN	seduta nero/nero	pz
82806	MLA/BR2D/SR	seduta nero/rosso	pz
82960	PGMLA/SN	poggiatesta nero	pz
82961	PGMLA/SR	poggiatesta rosso	pz

Poltrona semidirezionale X2

Poltrona semidirezionale H12 (adatta per uso intenso). Schienale alto in rete grigia con supporto lombare regolabile. Rivestimento seduta in polipropilene 100%. Braccioli regolabili e base in nylon. Meccanismo sincro con 4 blocchi. Meccanismo anti shock, meccanismo a contatto permanente. Elevazione a gas.

Cod.	Rif.Art.	Colore	Umv
76651	X2-N	nero	pz

Poltrona semidirezionale I70

Poltrona ergonomica adatta per uso intenso. Schienale in rete con supporto lombare regolabile. Meccanismo sincro con 4 blocchi antishock, traslatore e variatore di forza a contatto permanente. Scocca integrata ai braccioli. Elevazione a gas.

Cod.	Rif.Art.	Colore	Umv
89596	I70/EN	nero/nero	pz
89597	I70/ET	nero/grigio	pz

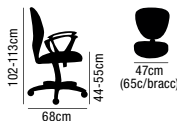

A NORMA EN1335 B e D.L.81/08

 RIVESTIMENTO IGNIFUGO

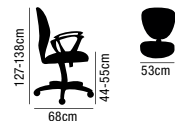

 SPECIALE PER TAGLIE FORTI, FINO A 150KG

A NORMA EN1335/2020B



A NORMA EN1335/2020B

 RIVESTIMENTO IGNIFUGO



Poltrona semidirezionale LR1SE No Flame

Poltrona semidirezionale H12 (adatta per uso intenso). Schienale alto in spugna con supporto lombare regolabile. Rivestimento in tessuto NO FLAME (reazione al fuoco classe 1). Braccioli regolabili e base in nylon. Meccanismo sincro con 4 blocchi anti shock, meccanismo a contatto permanente. Schienale regolabile up-down. Elevazione a gas.

Cod.	Rif.Art.	Colore	Umv
80076	LR1SE/IN	nero	pz
80077	LR1SE/IB	blu	pz

Poltrona semidirezionale Larissa XL

Seduta ergonomica realizzata con materiali studiati per sopportare carichi di lavoro intensi. Sedile in mutistrato da 14 mm e meccanismo sincronizzato con anti-shock - base in alluminio pressofuso.

Cod.	Rif.Art.	Colore	Umv
93787	LR1XL/BR2D/IN	nero	pz

Poltrona operativa Jet

Seduta ergonomica sincro con nuovo design. Meccanismo sincronizzato con anti shock.

Cod.	Rif.Art.	Colore	Umv
93788	JEA/BR1/IN	nero	pz
93789	JEA/BR1/IB	blu	pz



Poltrone serie Hubble

SEDILE MEMORY INTERCAMBIABILE E SOSTITUIBILE SENZA ATTREZZI

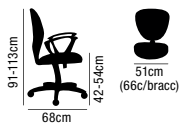

A NORMA EN1335 B e D.L.81/08

RIVESTIMENTO IGNIFUGO

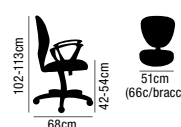

A NORMA EN1335 B e D.L.81/08

RIVESTIMENTO IGNIFUGO



Poltrona semidirezionale Hubble Pro Memory

Seduta ergonomica con meccanismo synchro con 4 blocchi anti shock a contatto permanente con sedile traslabile. Supporto lombare regolabile. Schienale in rete portante e sedile in memory foam con rivestimento NO FLAME intercambiabile sostituibile senza attrezzi. Base nylon, braccioli regolabili. Elevazione a gas.

Cod.	Rif.Art.	Colore	Umv
86768	HUHUPM/BR/IN	nero/nero	pz
86769	HUHUPM/BR/IR	nero/rosso	pz

Seduta semidirezionale Hubble

Seduta ergonomica sincronizzata con regolazione del peso. Schienale in rete portante nera e rivestimento sedile in PP 100%. Braccioli regolabili. Elevazione a gas.

Cod.	Rif.Art.	Colore	Umv
74206	HUHU/BR/EN	nero	pz
74207	HUHU/BR/EB	blu	pz

Sedute operative



A NORMA EN1335/2020B

RICICLABILE AL 100%

Supporti lombari A PAG.771

A NORMA EN1335/2020B



Seduta ergonomica Hubble tessuto Green

Seduta ergonomica synchro con anti shock. Certificata EN1335 tipo B, spendibile per le gare della Pubblica Amministrazione. Tessuto ad alta resistenza ignifugo ricavato da PET post consumo.

Cod.	Rif.Art.	Colore	Umv
93818	HUHU/BR/HC	nero	pz
93819	HUHU/BR/HI	celeste	pz

Poltrona operativa Hubble 3 blocchi

Seduta ergonomica con meccanismo sincronizzato a 3 blocchi con anti shock. Tessuto 100% PPL.

Cod.	Rif.Art.	Colore	Umv
93816	HUHUVE/BR/EN	nero	pz
93817	HUHUVE/BR/EB	blu	pz

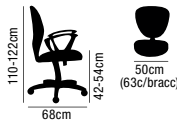

 **A NORMA EN1335 A e D.L.81/08**

Poltrona semidirezionale Nereide

Poltroncina semidirezionale con schienale alto in rete nera con supporto lombare. Rivestimento della seduta in acrilico 100%. Meccanismo a contatto permanente, elevazione a gas e braccioli in polipropilene.

Cod.	Rif.Art.	Colore	Umv
68345	NDA/BR/EN	nero	pz
68346	NDA/BR/EA	arancio	pz



 **RIVESTIMENTO IGNIFUGO**

 **A NORMA EN1335/2020B**

Seduta ergonomica synchro Blaze

Seduta ergonomica synchro con nuovo design. Meccanismo sincronizzato con anti shock e traslatore sedile. Tessuto ignifugo di alta qualità.

Cod.	Rif.Art.	Colore	Umv
93827	BLYTN/BR1/SN	nero	pz
93829	BLYTN/BR1/SB	blu	pz



 **SEDILE IN RETE PORTANTE, PER UTILIZZO INTENSO**

 **A NORMA EN1335/2020A**

Seduta ergonomica in rete Shape

La prima seduta completamente in rete prodotta in Italia. Alta ergonomia e minimo impatto ambientale per la riciclabilità dei materiali.

Cod.	Rif.Art.	Colore	Umv
93830	SHSU/BR2D/N	nero	pz

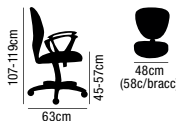

 **CONFORME AL D.L.81/08**

Seduta operativa Ariel

Seduta operativa con schienale alto con sagomature lombari. Meccanismo sincronizzato a 2 leve per la regolazione in altezza del sedile e schienale. Elevazione a gas e base cromata con ruote. Braccioli in nylon e rivestimento in PP 100%.

Cod.	Rif.Art.	Colore	Umv
60909	AISYC/BRL/EB	nero	pz
60910	AISYC/BRL/EN	blu	pz

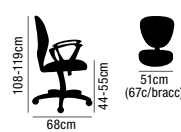



 **A NORMA EN1335 B e D.L.81/08**

Seduta operativa EXAT

Seduta operativa adatta per uso intenso. Schienale alto imbottito, rivestimenti in PP 100%. Braccioli regolabili e base in nylon. Meccanismo synchro. Meccanismo anti shock, meccanismo a contatto permanente. Schienale regolabile up-down. Elevazione a gas.

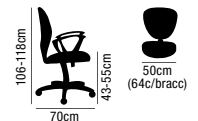
Cod.	Rif.Art.	Colore	Umv
76658	EXAT-N	nero	pz
76659	EXAT-B	blu	pz



 **A NORMA EN1335/2020B e D.L.81/08**

Seduta ergonomica Kemper A

Seduta operativa ergonomica H12 adatta per uso intenso. Schienale in rete nera con supporto lombare regolabile. Meccanismo synchro con 4 blocchi anti shock. Meccanismo a contatto permanente. Braccioli regolabili e base in nylon.

Cod.	Rif.Art.	Colore	Umv
81987	KMA/BR2D/EN	seduta nero/nero	pz
81988	KMA/EB	seduta blu/nero	pz
81989	KMA/EA	seduta arancio/nero	pz
81990	PGKMA/EN	poggiatesta nero	pz
81991	PGKMA/EB	poggiatesta blu	pz
81992	PGKMA/EA	poggiatesta arancio	pz

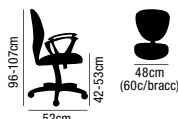

**CONFORME
AL D.L.81/08**

Seduta operativa Jusb

Seduta operativa con schienale alto. Meccanismo a contatto permanente. Elevazione a gas. Base in poliammide con ruote. Dotata di braccioli in nylon. Rivestimento in tessuto PP 100%.

Cod.	Rif.Art.	Colore	Umv
73363	JUSB/EB	blu	pz
73364	JUSB/ET	grigio	pz
73365	JUSB/EN	nero	pz
73366	JUSB/ER	rosso	pz
73367	JUSB/EV	verde	pz

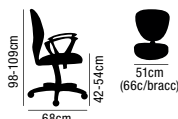

**A NORMA EN1335 B
e D.L.81/08**

Seduta operativa PNA

Seduta operativa adatta per uso standard/intenso. Schienale alto in rete colorata con supporto lombare regolabile. Rivestimento seduta in PP 100% colore nero. Braccioli regolabili e base in nylon. Meccanismo synchro con 4 blocchi. Meccanismo anti shock, meccanismo a contatto permanente. Elevazione a gas.

Cod.	Rif.Art.	Colore	Umv
76656	PNA-B	blu/nero	pz
76657	PNA-R	rosso/nero	pz

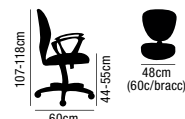

**CONFORME
AL D.L.81/08**

Seduta operativa Cluster A

Seduta operativa con schienale alto. Meccanismo a contatto permanente. Regolazione schienale in altezza e profondità, base in nylon colore nero e braccioli regolabili. Rivestimento in PP.

Cod.	Rif.Art.	Colore	Umv
74212	CSA/EN	nero	pz
74213	CSA/EB	blu	pz

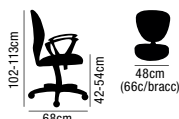

**A NORMA
EN1335/2020B
e D.L.81/08**

Seduta operativa Andy

Seduta ergonomica adatta per uso intenso. Schienale in rete nera con supporto lombare regolabile. Meccanismo synchro con 4 blocchi antishock, meccanismo a contatto permanente. Braccioli regolabili. Elevazione a gas.

Cod.	Rif.Art.	Colore	Umv
89589	ANN/BR1/EN	nero/nero	pz
89590	ANN/BR1/EB	nero/blu	pz
89591	ANN/BR1/EA	nero/arancio	pz

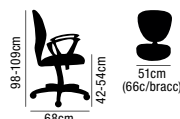

**A NORMA EN1335 B
e D.L.81/08**

Poltrona operativa Nathan AT

Poltrona operativa idonea per uso intenso. Schienale alto in rete grigia con supporto lombare regolabile. Meccanismo synchro con 4 blocchi antishock a contatto permanente e traslatore. Elevazione a gas. Braccioli regolabili.

Cod.	Rif.Art.	Colore	Umv
86710	NTHBR/EN	nero	pz

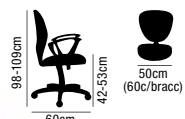

**CONFORME
AL D.L.81/08**

Seduta operativa Jupiter

Seduta operativa con schienale alto. Meccanismo a contatto permanente. Elevazione a gas. Base in poliammide con ruote. Dotata di braccioli in PPL. Rivestimento in tessuto PP 100%.

Cod.	Rif.Art.	Colore	Umv
53332	JUBR/ET	grigio	pz
53327	JUBR/EN	nero	pz
71205	JUBR/EV	verde	pz

Sedute operative economiche

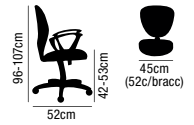
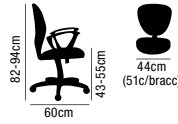
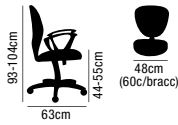

A NORMA EN1335/2020B e D.L.81/08



CONFORME AL D.L.81/08



A NORMA EN1335 B e D.L.81/08

RIVESTIMENTO IGNIFUGO

Seduta operativa Pentagon

Seduta operativa con schienale medio in rete nera. Meccanismo synchro con 3 blocchi a contatto permanente. Elevazione a gas. Base in nylon con ruote. Rivestimento in tessuto PP 100%. Braccioli regolabili inclusi.

Cod.	Rif.Art.	Colore	Umv
80083	PNBE/EN	nero/nero	pz

Seduta operativa A41B

Seduta operativa con schienale medio. Meccanismo a contatto permanente. Elevazione a gas. Base in poliammide con ruote. Rivestimento in tessuto PP 100%. Braccioli opzionali.

Cod.	Rif.Art.	Note	Umv
50388	A41B/ER	seduta s/braccioli rosso	pz
72722	A41B/ET	seduta s/braccioli grigio	pz
74715	A41B/EB	seduta s/braccioli blu	pz
74716	ACCBRTHF2	coppia braccioli	pz

Seduta operativa TMTMI No Flame

Seduta operativa con schienale alto con supporto lombare. Meccanismo a contatto permanente. Elevazione a gas. Rivestimento in tessuto ignifugo NO FLAME (reazione al fuoco classe 1). Compatibile sia con braccioli fissi che regolabili.

Cod.	Rif.Art.	Note	Umv
80080	TMTMI/IB	seduta s/braccioli blu	pz
80081	TMTMI/IN	seduta s/braccioli nero	pz
80082	TMTMI/IR	seduta s/braccioli rosso	pz
80098	ACCBRJCF2	coppia braccioli fissi	pz
80099	ACCBFRFR2	coppia braccioli regolabili	pz

Sedute Homeoffice

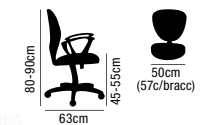
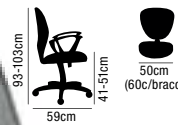
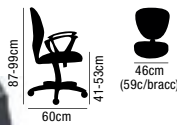

Seduta home/office Light Smart

Seduta operativa girevole con schienale in rete nera e seduta rivestita in polipropilene. Base in nylon, elevazione a gas. Fornita con braccioli. Ideale per smartworking.

Cod.	Rif.Art.	Colore	Umv
92346	LLE N/EB c/braccioli	nero/blu	pz
92540	LLE N/EN c/braccioli	nero/nero	pz



Seduta home/office Miami

Seduta operativa con elevazione a gas. Meccanismo oscillante bloccabile. Schienale in rete tecnica. Rivestimento suduta in polipropilene nero. Regolazione di tensione della spinta. Base in acciaio con ruote in nylon. Completa di braccioli fissi.

Cod.	Rif.Art.	Colore	Umv
82831	H8082K	nero/nero	pz
82832	H8082G	grigio/nero	pz



Seduta sala riunione Lithium G

Seduta adatta per una sala riunione oppure come seduta visitatore. Seduta in polipropilene 100% e schienale in rete nera. Elegante, con struttura cromata braccioli inclusi. Girevole e con elevazione a gas.

Cod.	Rif.Art.	Colore	Umv
86712	LTGN/EN/N	nero	pz

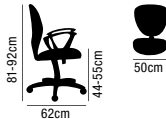

RIVESTIMENTO IDROREPELENTE



Scrive
smartworking
A PAG.177

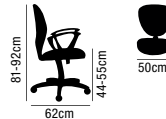

Seduta home/office Alpha AT

Seduta girevole in polipropilene con schienale fisso. Seduta dotata di pannello imbottito e rivestito in materiale idrorepellente. Base in acciaio elevazione a gas. Senza braccioli.

Cod.	Rif.Art.	Colore	Umv
92348	APGAT beige	beige	pz

Seduta home/office Alpha GB

Seduta girevole in polipropilene con schienale fisso. Base in nylon di colore bianco, elevazione a gas. Senza braccioli.

Cod.	Rif.Art.	Colore	Umv
92349	APGB bianco	bianco	pz

Seduta home/office Alpha GN

Seduta girevole in polipropilene con schienale fisso. Base in nylon di colore NERO, elevazione a gas. Senza braccioli.

Cod.	Rif.Art.	Colore	Umv
92350	APGN nero	nero	pz

Sedute tecniche



Ricambi per sedie

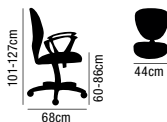

POGGIAPIEDI DOTATO DI LEVA INCORPORATA PER UNA PIÙ SEMPLICE REGOLAZIONE

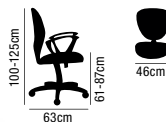

Ruote di ricambio per pavimenti delicati

Cod.	Rif.Art.	Note	Umv
81461	ACCRUG5	Set 5 ruote in gomma	cf 5



Ruote di ricambio per pavimenti duri

Cod.	Rif.Art.	Note	Umv
72630	ACCRUC5	Set 5 ruote standard	cf 5



Piedini di ricambio

Cod.	Rif.Art.	Note	Umv
66699	ACCPD5	Set 5 piedini universali	cf 5

Seduta tecnigrafo Esos E4S

Seduta alta in faggio multistrato con rivestimento in PP. Schienale medio e poggiatesta regolabile. Meccanismo a contatto permanente. Elevazione a gas. Base in poliammide con ruote.

Cod.	Rif.Art.	Colore	Umv
58064	E0E4S/EN	nero	pz
80098	ACCBRJCF2	coppia braccioli fissi	pz
80099	ACCBRRR2	coppia braccioli regolabili	pz

Seduta tecnigrafo Esos E2

Seduta alta con schienale medio e poggiatesta regolabile. Sedile in poliuretano integrale autopellante, adatto ad ambienti asettici e sporchevoli. Schienale regolabile in altezza e profondità. Elevazione a gas.

Cod.	Rif.Art.	Colore	Umv
73059	E0E2	nero	pz



Sedute ergonomiche



Sgabello ergonomico Minneapolis

Sgabello ergonomico regolabile in altezza in legno massello con rivestimento in tessuto. Dotato di 4 ruote pivotanti.

Cod.	Rif.Art.	Colore	Umv
87713	F2902	legno / ecru	pz



Sgabello Sit-stand Ergo Cosy

Offre la flessibilità di spostarsi tra la posizione seduta e quella in piedi mentre si lavora, incoraggiando il movimento, migliorando la postura e aumentando i livelli di energia. Presenta una base arrotondata per favorire il movimento attivo, ruotando e dondolando mentre lavori per rafforzare la schiena. L'altezza può essere facilmente regolata tra 45-79cm e lo sgabello rimane robusto e stabile a qualsiasi altezza. Comodo e pratico, questo sgabello ergonomico ha un sedile in schiuma 3D rivestito in rete traspirante e una base antiscivolo che non danneggia il pavimento. Supporta fino a 110kg.

Linea Ergo Cosy
A PAG.773



Cod.	Rif. Art.	Colore	Umv
94490	65180019	giallo	pz
94554	65180061	blu	pz



Seduta tecnica in faggio

Seduta tecnica alta con elevazione a gas e poggiatesta regolabile. Seduta e schienale realizzati in faggio multistrato.

Cod.	Rif.Art.	Colore	Umv
70721	EOE7	faggio	pz

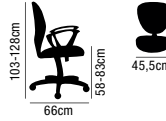

Seduta tecnica Esos PG

Seduta alta con schienale medio e poggiatesta regolabile. Sedile e schienale interamente in polipropilene sanificabile. Schienale fisso. Elevazione a gas. Base in nylon.

Cod.	Rif.Art.	Colore	Umv
92354	EOPGAPP nero	nero	pz



ADATTO PER CHI HA
NECESSITÀ DI UNA
POSTURA "RITTO IN
PIEDI"



Seduta tecnica E19W

Particolare seduta a "sella" con meccanismo sincronizzato oscillante permettono un utilizzo prolungato per chi necessita di una postura "ritto in piedi". Struttura in acciaio cromato e sedile in poliuretano integrale autopellente. Poggiatesta telescopico. Dotato di piedini in gomma antiscivolo. Elevazione a gas.

Cod.	Rif.Art.	Colore	Umv
76660	EOE19W-N	nero	pz



Panche per sala d'attesa

Sedute in acciaio microforato con trattamento antiruggine e verniciatura elettrostatica. Spessore lamiera 1,5mm. Profili, gambe e braccioli in acciaio cromato.

Panche J820G colore Grigio

Cod.	Rif.Art.	Descrizione	Umv
92359	SJ820G-2	123x68x78cm - 2 posti	pz
92360	SJ820G-3	180x68x78cm - 3 posti	pz
92361	SJ820G-4	236x68x78cm - 4 posti	pz
92362	SJ820G-5	293x68x78cm - 5 posti	pz

Panche J830B colore Blu

Cod.	Rif.Art.	Descrizione	Umv
92363	SJ830B-2	123x68x78cm - 2 posti	pz
92364	SJ830B-3	180x68x78cm - 3 posti	pz
92365	SJ830B-4	236x68x78cm - 4 posti	pz
92366	SJ830B-5	293x68x78cm - 5 posti	pz

Panche J840K colore Nero

Cod.	Rif.Art.	Descrizione	Umv
92367	SJ840K-2	123x68x78cm - 2 posti	pz
92368	SJ840K-3	180x68x78cm - 3 posti	pz
92369	SJ840K-4	236x68x78cm - 4 posti	pz
92370	SJ840K-5	293x68x78cm - 5 posti	pz



CONSEGNA DEDICATA

Sedute attesa



Seduta direzionale Light
A PAG.146



Seduta attesa Lithium

Seduta attesa su slitta impilabile a 2 cromata. Schienale in rete tessuto ignifugo nero.

Cod.	Rif. Art.	Colore	Umv
93831	LTLTN/IN	nero	pz
93832	LTLTN/IB	Blu	pz

Seduta attesa Light

Seduta interlocutore con schienale in rete. Sedile in multistrato di faggio rivestito in tessuto PPL 100 %.

Cod.	Rif.art.	Colore	UMV
94051	LLS/EN	nero	pz
94052	LLS/EB	nero/blu	pz

Seduta attesa Dory S

Moderna e colorata seduta in polipropilene sanificabile. Robusta e ideale in qualunque occasione collettiva, dalla riunione all'evento sia al chiuso che all'aperto grazie al trattamento anti UVA che ne previene lo scolorimento.

Cod.	Rif.Art.	Colore	Umv
92355	DOS turchese	turchese	pz
92356	DOS cipria	cipria	pz
92357	DOS bianco	bianco	pz
92358	DOS verde	verde	pz



Sedute attesa e conferenza

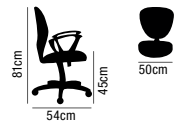
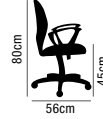
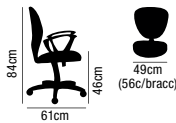

Seduta conferenza Phoenix

Seduta con tavoletta ribaltabile e 4 ruote, ideale per sale conferenza. Schienale in rete e seduta rivestita in tessuto. Impilabile orizzontalmente.

Cod.	Rif. Art.	Colore	Umv
92351	B203N	nero	pz



Seduta attesa Dado D5CN

Seduta meeting con struttura in tubo d'acciaio cromato e schienale in rete portante. Sedile con rivestimento acrilico 100%. Braccioli opzionali.

Cod.	Rif. Art.	Colore	Umv
60911	D5CN BL	blu	cf 2
60912	D5CN NO	nero	cf 2



Seduta attesa Alpha

Seduta attesa multiuso con scocca PPL altamente impilabile. Struttura realizzata in filo di acciaio cromato diam. 11 mm.

Cod.	Rif. Art.	Colore	Umv
93849	APS/2/BI	bianco	cf 2
93828	APS/2/NE	nero	cf 2



Seduta attesa Dado D5S No Flame

Seduta visitatore impilabile con struttura in acciaio verniciato a resine epossidiche. Rivestimento in tessuto ignifugo NO FLAME (reazione al fuoco classe 1). Braccioli opzionali.

Cod.	Rif. Art.	Colore	Umv
80086	D5S/IB	blu	pz
80087	D5S/IN	nero	pz
80088	D5S/IR	rosso	pz



Seduta attesa Dado D5SP

Seduta impilabile con struttura in acciaio verniciato e seduta in PPL. Braccioli opzionali.

Cod.	Rif. Art.	Colore	Umv
74214	D5PS/BL	blu	pz
74215	D5PS/NE	nero	pz
74216	D5PS/RO	rosso	pz



Set Braccioli in nylon per sedie serie Dado

Cod.	Rif. Art.	Descrizione	Umv
50399	ACCBDAF2	coppia braccioli	pz
54105	ACCKTDAF02	coppia braccioli con tavoletta a dx	pz

Ganci di unione per sedie serie Dado

Cod.	Rif. Art.	Descrizione	Umv
83455	ACCAG315	Coppia ganci di unione	cf 2
83456	ACCAG315R	Coppia ganci di unione regolabili adatti quando si uniscono le sedie con braccioli e tavoletta	cf 2

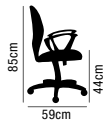

Seduta attesa Goa

Seduta attesa multiuso con struttura tubolare in acciaio cromato.

Cod.	Rif. Art.	Colore	Umv
93883	G04G/BI	bianco	cf 2
93884	G04G/GI	giallo	cf 2
93938	G04G/GR	grigio	cf 2



Seduta attesa Esse

Seduta visitatore impilabile monoscocca in acciaio cromato e PPL. Senza braccioli.

Cod.	Rif. Art.	Colore	Umv
58066	ESC/B	blu	pz
58067	ESC/N	nero	pz
58068	ESC/R	rosso	pz

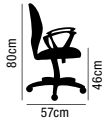

Seduta attesa Kentra

Poltroncina ad alta impilabilità e alta resistenza (150kg). Struttura in tubolare a sezione rettangolare cromata con agganci unione a scomparsa; seduta in robusto PPL.

Cod.	Rif. Art.	Colore	Umv
68350	KEC/N	nero	pz



Carosello

Poltroncina attesa con struttura cromata tubolare diam. 25 mm; rivestimento in tessuto classe F (fili di luce) 100% poliestere idrorepellente antimacchia.

Tavolino basso portariviste struttura acciaio cromato e piano in mdf laccato.

Cod.	Rif. Art.	Descrizione	Colore	Umv
82920	CA1-F15	Poltroncina L55xP63xH80cm	rosso	pz
82921	CA1-F11		blu	pz
82922	CAT	Tavolino L60xP60xH44cm	bianco	pz



Angolo attesa Kiwood

Sedia Kiwood in polipropilene iniettato colore bianco. Gambe in massello di faggio verniciato e acciaio verniciato nero.

Tavolino Woody in MDF rivestito faggio. Gamba del tavolo in legno massello verniciato.

Cod.	Rif. Art.	Descrizione	Colore	Umv
86702	K700503	Sedia L58 x P59 x H85cm	bianco	pz
86703	K440281	Tavolino L60 x P60 x H40cm	faggio	pz



Poltrone Cocoon

PAPERFLOW



CUSCINO LOMBARE INCLUSO

Poltrona Cocoon

Poltrona dal design contemporaneo ed essenziale! Struttura in pannelli di compensato e PP, sedile imbottito e rivestito in poliesteri, base in faggio. Forma arrotondata che la rende piacevole per momenti di relax, di attesa o di conversazione.

Cod.	Rif.Art.	Descrizione	Colore	Umv
92377	92377	L70 x P65,5 x H75,5cm	grigio / grigio	pz
92378	92378		bianco / grigio	pz



Poltrone Brooks



ROBUSTI TESSUTI IN POLIPROPILENE



Poltrona Brooks

Poltrona dal design retrò. Struttura in legno di pino e sedile imbottito e rivestito in poliesteri. Ispirato allo stile scandinavo caldo e accogliente grazie alla seduta e ai braccioli imbottiti. Ideale per angoli conversazione, zone lettura o ristoro.



Cod.	Rif.Art.	Descrizione	Colore	Umv
92374	KT00490	L62 x P77 x H79cm	grigio chiaro	pz
92375	KT00491		blu	pz
92376	KT00492		antracite	pz



ARREDO E COMPLEMENTI

Tavoli per aree bar, coworking, meeting

Tavoli alti di varie dimensioni ideali per garantire un pratico e veloce appoggio per riunioni, pause pranzo o caffè, briefing informali.



versione nero venato



versione bianco



versione rovere



Tavoli alti Skinny Metal

Tavoli con piano da 22mm di spessore e 4 gambe in metallo Ø50mm verniciate nero opaco.

Cod.	Rif.Art.	Descrizione	Colore
92434	6401-DJC-C-AQ	Tavolo alto L80 x P80 x H105cm	rovere
92435	6401-DJC-3C-AQ		bianco con bordo rovere
92436	6401-DJC-8C-AQ		nero venato con bordo rovere
92437	6402-DJC-C-AQ	Tavolo alto L140 x P80 x H105cm	rovere
92438	6402-DJC-3C-AQ		bianco con bordo rovere
92439	6402-DJC-8C-AQ		nero venato con bordo rovere
92440	6405-DJC-C-AQ	Tavolo alto L180 x P80 x H105cm	rovere
92441	6405-DJC-3C-AQ		bianco con bordo rovere
92442	6405-DJC-8C-AQ		nero venato con bordo rovere



Tavoli alti tondi Skinny Metal

Tavoli tondi con piano da 22mm di spessore e gambe in metallo Ø50mm verniciate nero.

Cod.	Rif.Art.	Descrizione	Colore
92443	6408-DJD-C-AQ	Tavolo alto tondo (4 posti) Ø80 x H105cm	rovere
92444	6408-DJD-3C-AQ		bianco con bordo rovere
92445	6408-DJD-8C-AQ		nero venato con bordo rovere
92446	6410-DJD-C-AQ	Tavolo alto tondo (4 posti) Ø100 x H105cm	rovere
92447	6410-DJD-3C-AQ		bianco con bordo rovere
92448	6410-DJD-8C-AQ		nero venato con bordo rovere



Tavolo alto Ristoro

Tavolo con piano in melaminico bilaminato conforme alle norme UNI EN classe E1. Top e fianchi sp. 25mm; completo di barra poggiatesta in metallo.

Cod.	Rif.Art.	Descrizione	Colore
82925	15092/B-3	110x70cm - H105cm (per 4 coperti)	bianco
82926	15092-6		faggio
82927	15092-3	160x70cm - H105cm (per 6 coperti)	bianco
82928	15092-6		faggio



Carrellino multiscopo

Carrellino in faggio verniciato con 2 ripiani in polipropilene bianco. Dotato di 4 ruote multidirezionali. Ideale per area ristoro ma anche come piano di appoggio in qualunque ambiente di lavoro.

Cod.	Rif.Art.	Dimensioni	Colore	Umv
86706	K700540	L50 x P36 x H55cm	faggio/bianco	pz



PAPERFLOW

Tavolo alto Woody

Tavolo con piano in MDF rivestito faggio o bianco Ø 60cm spessore 20mm. Gamba del tavolo in legno massello con base tonda MDF Ø 50cm.

Cod.	Rif.Art.	Descrizione	Colore	Umv
82923	MD601013	Tavolo Ø 60 x H110cm	bianco	pz
82924	MD601023		faggio	pz



 **RECLINABILE**



Tavolo reclinabile Eolo

Tavolo colore nero con piano reclinabile ideale per sala break o come appoggio per allestimenti temporanei (fiere, mostre sale meeting ecc.). Disponibile sia in versione alta che bassa.

Cod.	Rif.Art.	Descrizione	Umv
92386	EOLObasso	tavolo basso H75cm	pz
92379	EOLoalto	tavolo alto H110cm	pz



PAPERFLOW

Sgabello Woody

Sgabello con seduta e anello poggipiedi in ABS e gambe in faggio verniciato. Altezza della seduta 76cm.

Cod.	Rif.Art.	Dimensioni	Colore	Umv
89582	K700531	Ø33cm - H76cm	bianco	cf 2
92343	K700530	Ø33cm - H76cm	nero	cf 2



Sgabello area bar

Sgabello in ABS, provvisto di alzo a gas e base in acciaio cromato. Finitura lucida.

Cod.	Rif.Art.	Dimensioni	Colore	Umv
71208	HC148W	39x45cm - H 55/78cm	bianco	pz
71210	HC148R	39x45cm - H 55/78cm	rosso	pz
88348	HC148G	39x45cm - H 55/78cm	grigio	pz



PAPERFLOW

Sgabello Bobba

Sgabello con seduta regolabile in polipropilene e cuscino in similpelle imbottito facilmente lavabile. Base e struttura con poggipiedi in acciaio cromato. Altezza massima della seduta 71cm.

Cod.	Rif.Art.	Dimensioni	Colore	Umv
89580	K700521	39x42cm - H 83/104cm	bianco	pz
89581	K700520	39x42cm - H 83/104cm	nero	pz



Sgabello Tosca

Seduta monoscocca in multistrato di faggio rivestita in schiuma poliuretanicca e tessuto ignifugo.

Cod.	Rif. Art.	Dimensioni	Colore	Umv
93898	TOS/LI	48x50xH95cm	grigio chiaro	pz





COLLEGABILI
MAGNETICAMENTE



Parete divisoria Office Screen

Parete divisoria da ufficio colore grigio chiaro. Dotata di ruote e di pannello in policarbonato alveolare. Cornice in acciaio verniciato a polvere. Connettori magnetici per una rapida unione delle pareti, con possibilità di rotazione fino a 90°. Dimensione: L 80cm x P40cm - H170cm.

Cod.	Rif.Art.	Colore	Umv
71284	WAL804017G	grigio chiaro	pz



Divisorio roll-up trasparente

Schermo arrotolabile trasparente, utile per creare una separazione temporanea in qualsiasi ambiente. Leggero e facile da spostare. In vinile trasparente con base roll-up e asta in alluminio. Dotato di banda di demarcazione giallo/nero. Altezza 2 metri e 3 diverse larghezze.

Cod.	Rif.Art.	Descrizione	Umv
92383	N799812	L80 x H200cm	pz
92384	N799813	L100 x H200cm	pz
92385	N799814	L120 x H200cm	pz



ADATTE ANCHE
IN AMBIENTE ESTERNO

CONSEGNA
DEDICATA
Tempi di consegna da
verificare

Parete Totalvision

Parete protettiva igienica da terra con vetro di sicurezza stratificato spessore 3+3,2mm antigraffio, struttura in alluminio verniciato.

Cod.	Rif.Art.	Dimensioni	Colore	Umv
90474	PVTV1FMP	100xH150cm	grigio ferro	pz
90475	PVTV1BIP	100xH150cm	bianco	pz
90476	PVTV2FMP	150xH150cm	grigio ferro	pz
90477	PVTV2BIP	150xH150cm	bianco	pz



 **SCHERMO POSIZIONABILE ALL'ALTEZZA DESIDERATA**

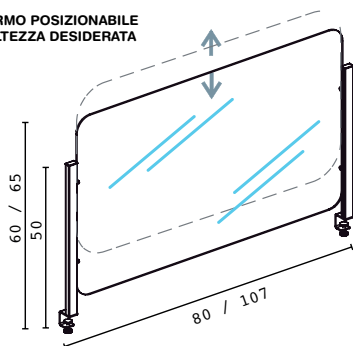

Schermo di protezione Protector Slim 32

Schermo di protezione con pannello in metacrilato, 5mm di spessore, morsetto e montanti in alluminio. Idoneo per piani da 1,8 a 3,3cm.

Cod.	Rif.Art.	Dimensioni	Umv
90449	1605058	H70 x L80cm	pz
90450	1605056	H65 x L107cm	pz



Schermo protettivo

Da banco e da scrivania in policarbonato trasparente Marlon FSX Longlife - spessore 3mm - ad alta resistenza. Struttura in alluminio grigio.

Cod	Rif.Art.	Dimensioni	Note	Umv
90415	5020/1 alluminio	L66 x H55cm	senza feritoia	pz
90411	5020/3 grigio	L66 x H76cm	senza feritoia	pz
90412	5030/3 alluminio	L66 x H76cm	con feritoia	pz
90414	5030/4 alluminio	L66 x H96cm	con feritoia	pz

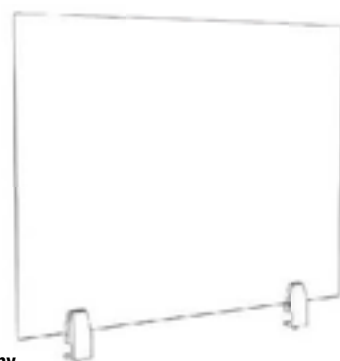

Schermo di protezione Timy

Divisorio per scrivania in plexiglass con spigoli arrotondati. Consente passaggio di cavi e l'installazione di un supporto per braccio monitor grazie all'apertura di 2 cm dalla scrivania. Fissaggio con ganci. Idoneo per piani max 2,5cm.

Cod.	Rif.Art.	Dimensioni	Umv
90634	MHTIMYPL80	H61 x L80cm	pz
90635	MHTIMYPL120	H61 x L120cm	pz

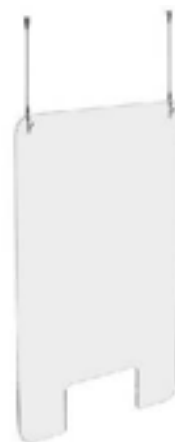

Exascreen

Schermo parafuoco anticontaminazione in acrilico da appendere con kit di fissaggio in metallo, 4mm di spessore, con feritoia passacarte.

Cod.	Rif.Art.	Dimensioni	Umv
90408	80158D	L66 x H100cm	pz



ARREDO E COMPLEMENTI

Workstation Solutions

Postazione di lavoro compatta, ideale per l'home-office, con design e finiture di ispirazione scandinava. L'ampio piano di lavoro è sorretto da un lato da un pratico mobile di servizio portante a quattro vani completo di due ante scorrevoli e piedini regolabili in altezza e dall'altro da una coppia di gambe in metallo o da una coppia di gambe in legno massello, entrambi con piedini livellabili in altezza. Nicchia porta oggetti/documenti sotto il desktop in corrispondenza delle gambe (aperta su due lati). Postazione reversibile destra/sinistra. Materiale bilaminato nobilitato melaminico spessore conforme norme UNI e EN classe E1, antigraffio ed antiriflesso.



Workstation Solution - struttura con gambe in metallo bianco

prodotti da assemblare

Mobili per ufficio



Workstation Midi

Cod.	Descrizione	Colore
92394	desktop L130 x P60cm contenitore portante con 2 ante scorrevoli L120 x P35 x H79cm	bianco / rovere gambe in metallo bianco
92395	Dimensioni complessive: L130 x P120 x H81,5	bianco / rovere gambe in legno massello finitura rovere

Workstation Maxi

Cod.	Descrizione	Colore
92396	desktop L160 x P80cm contenitore portante con 2 ante scorrevoli L120 x P35 x H79cm	bianco / rovere gambe in metallo bianco
92397	Dimensioni complessive: L160 x P140 x H81,5	bianco / rovere gambe in legno massello finitura rovere

Librerie Tetrís

Librerie ad ante scorrevoli a 2,3 o 5 ante. Struttura e ante in truciolare nobilitato melaminico antigraffio ed antiriflesso. Spessore 18 mm. Piedini regolabili.

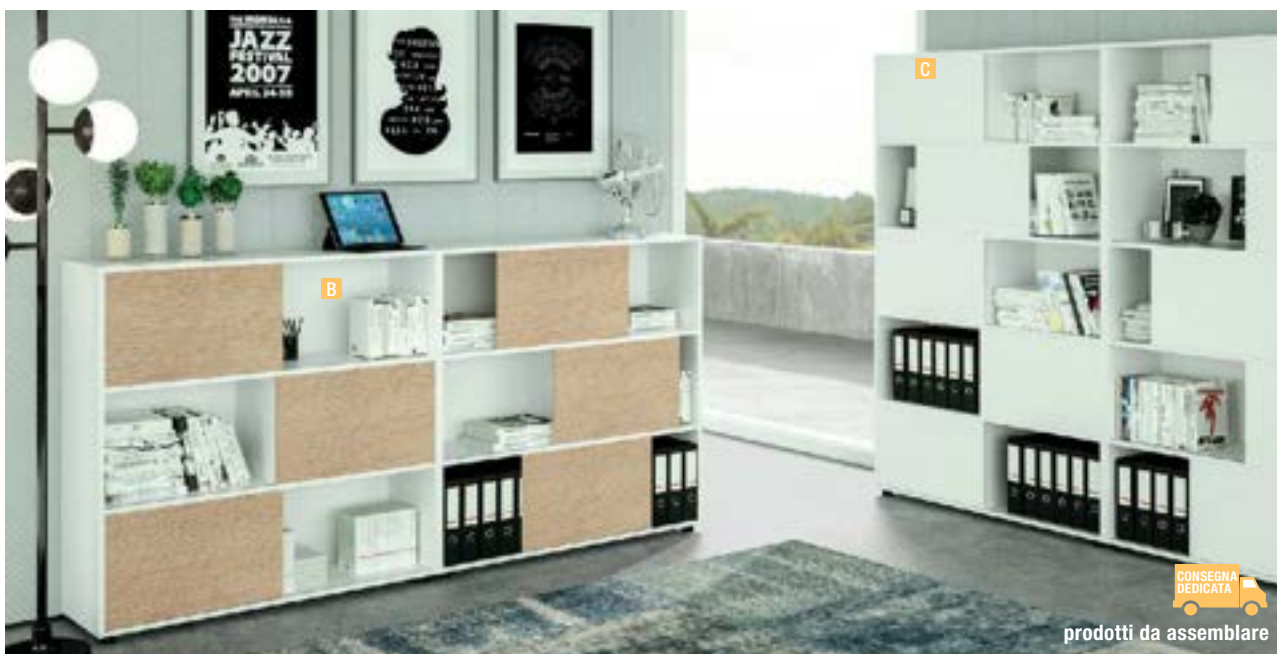

prodotti da assemblare

Libreria bassa Tetrís a 2 ante scorrevoli **A**

Cod.	Descrizione	Colore
89572	Singola casella: L57,2 x P31,8 x H35,4cm	bianco/rovere
89573	Libreria 2 ante: L120 x P35 x H79cm	bianco/bianco
89574		rovere/bianco
89575		rovere/rovere

Libreria Tetrís a 3 ante scorrevoli **B**

Cod.	Descrizione	Colore
86671	Singola casella: L57,2 x P31,8 x H35,4cm	bianco/rovere
86672	Libreria 3 ante: L120 x P35 x H116cm	bianco/bianco
89576		rovere/bianco
89577		rovere/rovere

Libreria Tetrís a 5 ante scorrevoli **C**

Cod.	Descrizione	Colore
86673	Singola casella: L57,2 x P31,8 x H35,4cm	bianco/rovere
86674	Libreria 5 ante: L120 x P35 x H191cm	bianco/bianco
89578		rovere/bianco
89579		rovere/rovere



prodotti da assemblare

Linea Maxi Rainbow

Contentori a casellario realizzati in melaminico bilaminato antigraffio ed antiriflesso conforme alle norme UNI e EN classe E1. Componibili per affiancamento. Top, fianchi, ripiani e base sp. 18mm. Retro sp. 10mm. Dimensione utile per singola casella: L37,2 x P36,6 x H37,2cm.

Contentori a casellario Maxi Rainbow

Cod.	Descrizione	Colore
82933	Casellario con 3 caselle a giorno L41 x P40 x H120,6cm (piedini compresi)	bianco
82934		grigio
82935	Casellario con 6 caselle a giorno L80 x P40 x H120,6cm (piedini compresi)	bianco
82936		grigio
82937	Casellario con 9 caselle a giorno L119 x P40 x H120,6cm (piedini compresi)	bianco
82938		grigio

Set ante per casellario Maxi Rainbow

Cod.	Descrizione	Colore
82939		bianco
82940		grigio
82941	Set 3 ante pantografate con serratura 36,8x36,8cm (sp. 18mm)	rovere
82942		rosso
82943		viola
82944		verde



ARREDO E COMPLEMENTI

Librerie Concept

Librerie disponibili in 2 altezze: 198cm e 124cm. Struttura in truciolare nobilitato melaminico. Ripiani fissi sempre bianchi sp.22 mm. Solido retro spessore 18mm in finitura della libreria. Larghezza interna tra le fasce 60cm. Spazio tra i ripiani in altezza 35cm. Antine in finitura disponibili a parte.



prodotti da assemblare

versione rovere

Librerie Concept a 5 ripiani A

Cod.	Descrizione	Colore
86662	Libreria alta a giorno 5 ripiani fissi	bianco
86663	L100 x P38,6xH198cm	bianco/rovere
86664		bianco/frassino toscano

Librerie Concept a 3 ripiani B

Cod.	Descrizione	Colore
86665	Libreria bassa a giorno 3 ripiani fissi	bianco
86666	L100 x P38,6xH124cm	bianco/rovere
86667		bianco/frassino toscano

Coppia ante per libreria Concept C

Cod.	Descrizione	Colore
86668	Coppia ante a scatto senza maniglia	bianco
86669	L60 x H36,8cm	bianco/rovere
86670		bianco/frassino toscano



versione bianco



versione frassino toscano

Postazioni home-office Rainbow

Postazione di lavoro idonea sia per l'ufficio che per l'home office conforme alle norme UNI e EN classe E1. Realizzata in melaminico bilaminato antigraffio e antiriflesso (sp. da 16 a 22 mm). L'ampia superficie di lavoro (140 x 69 cm, sp. 22 mm) è sorretta da un lato da un solido fianco (sp. 22 mm) e dall'altro da una pratica libreria a 6 o a 9 caselle (sp. 16 mm). Le librerie sono completabili con set 2 cassetti, set 2 antine in melaminico e antina in vetro collocabili all'interno delle caselle. (Non è possibile inserire il set 2 cassetti e le antine nelle caselle sopra e sotto il top della scrivania.) Ogni casella misura cm 32,5 x 32,5 ed ha una profondità utile di 29 cm.



prodotti da assemblare

Postazione home-office a 6 caselle

Cod.	Descrizione	Colore
76857	Scrivania L140 x P69 x H72,4 cm Fianco pannello + fianco a 6 caselle	bianco
82844	L104 x P29,2 x H69,8cm Dimensioni totali L140 x P104 x H72,4cm	rovere

Postazione home-office a 9 caselle

Cod.	Descrizione	Colore
76858	Scrivania L140 x P69 x H72,4 cm Fianco pannello + fianco a 9 caselle	bianco
82845	L104 x P29,2 x H104cm Dimensioni totali L169 x P104 x H104cm	rovere



Cassettiere su ruote Rainbow

Cassettiera a 3 cassetti su ruote. Serratura sul primo cassetto, guide metalliche. Dimensioni utili dei cassetti: L31,8 x P38,3 x H10,9cm.

Cod.	Descrizione	Colore
82846		bianco
82847		faggio
82848		nero venato
82849	Cassettiera con ruote a 3 cassetti L41 x P50 x H52,2cm	grigio
82850	Fornite in kit da assemblare	rovere
82851		bianco/prugna
82852		bianco/rosso
82853		bianco/verde



prodotti da assemblare

Librerie Rainbow

Realizzate in melaminico bilaminato antigraffio e antiriflesso (sp. 16mm) conforme alle norme UNI e EN classe E1. Componibili per sovrapposizione e affiancamento. Antine disponibili anche in vetro temperato satinato sp. 4 mm. Ogni casella misura 32,5 x 32,5cm (adatta a contenere registratori modello commerciale). La profondità utile è di 29cm. Antina e cassetti dotati di pratico pomello. La coppia di cassetti è completa di retro in colore.

Librerie a casellario Rainbow

Cod.	Descrizione	Colore
82836	 Libreria a 3 caselle L35,9 x P29,2 x H103,9cm	rovere
74421		bianco
74422		noce chiaro
74423		grigio alluminio
74424		nero venato
82837	 Libreria a 6 caselle L104,1 x P29,2 x H69,8cm	rovere
74425		bianco
74426		noce chiaro
74427		grigio alluminio
74428		nero venato
82838	 Libreria a 6 caselle scalare L104,1 x P29,2 x H103,9cm	rovere
74429		bianco
74430		noce chiaro
74431		grigio alluminio
74432		nero venato
82839	 Libreria a 9 caselle L104,1 x P29,2 x H103,9cm	rovere
74433		bianco
74434		noce chiaro
74435		grigio alluminio
74436		nero venato

Antine e cassetti per librerie a casellario Rainbow

Cod.	Descrizione	Colore
82840	 Cassettiera 2 cassetti L32,5 x P28,8 x H32,5cm	rovere
74437		bianco
74438		noce chiaro
74439		grigio alluminio
74440		verde neon
74441	 Coppia antine Color L32,2 x H32,1cm	arancione
74442		azzurro
74443		viola
74444		nero venato
82841		rovere
74445	 Coppia antine Vetro L32,2 x H32,1cm	bianco
74446		noce chiaro
74447		grigio alluminio
74448		verde neon
74449		arancione
74450	 kit 4 ruote	azzurro
74451		viola
74452	nero venato	
74453	Coppia antine Vetro L32,2 x H32,1cm	vetro satinato
74454	kit 4 ruote	



Libreria angolare Rainbow ¹

Cod.	Descrizione	Colore
82843	 Libreria angolare a 45° con due ripiani (3 vani a giorno H32,5cm - P29,2cm) L27,4/49,8 x P39,7 x H103,9cm	noce chiaro



 4 ANGOLARI IN SEQUENZA ALTERNATA



ARREDO E COMPLEMENTI

Serie Skinny Metal

Linea di arredo operativo dal design innovativo e dinamico caratterizzata dalle gambe in metallo cilindriche inclinate delle scrivanie e dei tavoli rotondi. Robusti piani in melaminico sp. 22 mm con bordo antishock resistente agli urti in ABS 3 mm. Gambe in metallo (diam. 50 mm) complete di piedini livellabili in altezza. In materiale bilaminato nobilitato melaminico spessore 22 mm conforme norme UNI e EN classe E1.



Serie Skinny Metal - versione bianca con bordo rovere

prodotti da assemblare



Mobili per ufficio



Scrivanie Skinny Metal 1

Scrivanie con piano da 22mm di spessore e 4 gambe in metallo Ø50mm verniciate bianco.

Cod.	Descrizione	Colore
92398		rovere
92399	Scrivanie operativa L80 x P80 x H74,4cm	bianco con bordo rovere
92400		nero venato con bordo rovere
92401		rovere
92402	Scrivanie operativa L120 x P80 x H74,4cm	bianco con bordo rovere
92403		nero venato con bordo rovere
92404		rovere
92405	Scrivanie operativa L140 x P80 x H74,4cm	bianco con bordo rovere
92406		nero venato con bordo rovere
92407		rovere
92408	Scrivanie operativa L160 x P80 x H74,4cm	bianco con bordo rovere
92409		nero venato con bordo rovere
92410		rovere
92411	Scrivanie operativa L180 x P80 x H74,4cm	bianco con bordo rovere
92412		nero venato con bordo rovere



QUESTE SCRIVANIE POSSO ESSERE ABBINATE AD ARMADI E CASSETTIERE DELLA LINEA AGORA E EASY



Allungo per scrivanie Skinny Metal 2

Allungo destro/sinistro con piano spessore 22mm e 2 gambe in metallo Ø50mm verniciate bianco.

Cod.	Descrizione	Colore
92413		rovere
92414	Allungo dx/sx per scrivanie Skinny Metal L60 x P80 x H74,4cm	bianco c/bordo rovere
92415		nero venato/bordo rovere



Scrivanie Skinny Metal - versione rovere

prodotti da assemblare



Tavoli alti Skinny Metal A PAG.160



Tavoli riunioni

3

Tavoli tondi con piano da 22mm di spessore e gambe in metallo Ø50mm verniciate bianco.

Cod.	Descrizione	Colore
92428		rovere
92429	Tavolo tondo (4 posti) Ø80 x H74,4cm	bianco con bordo rovere
92430		nero venato con bordo rovere
92431		rovere
92432	Tavolo tondo (4 posti) Ø100 x H74,4cm	bianco con bordo rovere
92433		nero venato con bordo rovere

Scrivanie a 2 postazioni contrapposte Skinny Metal

Scrivanie con piano da 22mm di spessore e 4 gambe in metallo Ø50mm verniciate bianco.

Cod.	Descrizione	Colore
92416		rovere
92417	A L120 x P166 x H74,4cm (2 postazioni da 120x80cm)	bianco con bordo rovere
92418		nero venato con bordo rovere
92419		rovere
92420	B L140 x P166 x H74,4cm (2 postazioni da 140x80cm)	bianco con bordo rovere
92421		nero venato con bordo rovere
92422		rovere
92423	C L160 x P166 x H74,4cm (2 postazioni da 160x80cm)	bianco con bordo rovere
92424		nero venato con bordo rovere
92425		rovere
92426	D L180 x P166 x H74,4cm (2 postazioni da 180x80cm)	bianco con bordo rovere
92427		nero venato con bordo rovere





ARREDO E COMPLEMENTI

Serie Woody

Linea di arredo operativo dal design confortevole ed essenziale caratterizzata dalle preziose gambe in LEGNO MASSELLO inclinate delle scrivanie e dei tavoli rotondi. Robusti piani in melaminico sp. 22 mm con bordo antishock resistente agli urti in ABS 3 mm. Gambe in legno massello complete di piedini livellabili in altezza. Piani in materiale laminato nobilitato melaminico spessore 22 mm conforme norme UNI e EN classe E1.



Serie Woody - versione rovere

prodotti da assemblare

Mobili per ufficio



Scrivanie Woody 1

Scrivanie stabili e robuste con piano da 22mm di spessore e 4 gambe in legno massello.

Cod.	Descrizione	Colore
92449		rovere
92450	Scrivanie operativa L80 x P80 x H74,4cm	bianco con bordo rovere
92451		nero venato con bordo rovere
92452		rovere
92453	Scrivanie operativa L120 x P80 x H74,4cm	bianco con bordo rovere
92454		nero venato con bordo rovere
92455		rovere
92456	Scrivanie operativa L140 x P80 x H74,4cm	bianco con bordo rovere
92457		nero venato con bordo rovere
92458		rovere
92459	Scrivanie operativa L160 x P80 x H74,4cm	bianco con bordo rovere
92460		nero venato con bordo rovere
92461		rovere
92462	Scrivanie operativa L180 x P80 x H74,4cm	bianco con bordo rovere
92463		nero venato con bordo rovere

QUESTE SCRIVANIE POSSO ESSERE ABBINATE AD ARMADI E CASSETTIERE DELLA LINEA AGORÀ E EASY



Allungo per scrivanie Woody 2

Allungo destro/sinistro con piano spessore 22mm e 2 gambe in legno massello.

Cod.	Descrizione	Colore
92464		rovere
92465	Allungo dx/sx scrivanie Skinny Metal L60 x P80 x H74,4cm	bianco con bordo rovere
92466		nero venato con bordo rovere



Scrivanie contrapposte Woody - versione bianca con bordo rovere

prodotti da assemblare 



Scrivanie a 2 postazioni contrapposte Woody

Scrivanie con piano da 22mm di spessore e 4 gambe in legno massello.

Cod.	Descrizione	Colore
92467		rovere
92468	L120 x P166 x H74,4cm (2 postazioni da 120x80cm)	bianco con bordo rovere
92469		nero venato con bordo rovere
92470		rovere
92471	L140 x P166 x H74,4cm (2 postazioni da 140x80cm)	bianco con bordo rovere
92472		nero venato con bordo rovere
92473		rovere
92474	L160 x P166 x H74,4cm (2 postazioni da 160x80cm)	bianco con bordo rovere
92475		nero venato con bordo rovere
92476		rovere
92477	L180 x P166 x H74,4cm (2 postazioni da 180x80cm)	bianco con bordo rovere
92478		nero venato con bordo rovere



Tavoli riunioni

Tavoli tondi con piano da 22mm di spessore e gambe in legno massello.

Cod.	Descrizione	Colore
92479		rovere
92480	Tavolo tondo (4 posti) Ø80 x H74,4cm	bianco con bordo rovere
92481		nero venato con bordo rovere
92482		rovere
92483	Tavolo tondo (4 posti) Ø100 x H74,4cm	bianco con bordo rovere
92484		nero venato con bordo rovere





ARREDO E COMPLEMENTI

Serie Woody Superior

Linea di arredo operativo dal design ricercato con gambe in bimatereale metallo e massello. Piano melaminico spessore 25mm.



prodotti da assemblare

Scrivanie Woody

Tavoli riunione Woody

Mobili per ufficio



Scrivanie

Scrivanie gambe bimatereale in metallo e legno massello. Con due anelli passacavi diam. 80mm.

Cod.	Descrizione	Colore
94053	Scrivanie operativa L120xP80xH72,5 cm	bianco, finitura rovere
94054		rovere, finitura rovere
94055	Scrivanie operativa L140xP80xH72,5 cm	bianco, finitura rovere
94056		rovere, finitura rovere
94057	Scrivanie operativa L160xP80xH72,5 cm	bianco, finitura rovere
94058		rovere, finitura rovere
94059	Scrivanie operativa L180xP80xH72,5 cm	bianco, finitura rovere
94060		rovere, finitura rovere

Tavolo riunione

Tavolo riunione completo di eco-pass con marsupio per il passaggio dei cavi. Gambe bimatereale metallo e legno massello.

Cod.	Descrizione	Colore
94063	Tavolo riunione L160xP120xH72,5cm	bianco, finitura rovere
94064		rovere, finitura rovere



Allungo per scrivania

Allungo laterale per scrivania. Gambe in bimatereale metallo e legno massello. Reversibile destro o sinistro.

Cod.	Descrizione	Colore
94061	Allungo L80xP60xH72,5cm	bianco, finitura rovere
94062		rovere, finitura rovere

Allungo per tavolo riunione

Modulo aggiuntivo per tavolo riunioni completo di eco-pass con marsupio per il passaggio dei cavi. Gambe a profondità ridotta in metallo a sezione quadrata 5x5cm.

Cod.	Descrizione	Colore
94065	Allungo L160xP120xH72,5cm	bianco
94066		rovere

Serie EASY

Linea operativa contemporanea progettata per un utilizzo quotidiano ed intensivo in grado di soddisfare tutte le esigenze funzionali ed estetiche. La gamma completa degli elementi permette di allestire ogni ambiente di lavoro, personalizzandolo con stile. Materiale bilaminato nobilitato melaminico spessore 22 e 18 mm conforme norme UNI e EN classe E1. Piani antigraffio ed antiriflesso. Maniglie di mobili e cassettiere in robusto materiale antiurto colore grigio alluminio. Tutti gli elementi sono componibili per realizzare soluzioni personalizzate, dalle postazioni singole agli uffici completi. Colori disponibili: noce chiaro, faggio, nero venato frassino, bianco, grigio, rovere e frassino toscano.



CONSEGNA DEDICATA 

prodotti da assemblare

versione frassino

Scrivanie lineari Easy

Scrivanie con dimensioni conformi alle normative sulla sicurezza dei posti di lavoro in ufficio. Bordatura dei piani in ABS 3mm antishock ed assenza di spigoli vivi. Le scrivanie sono disponibili nella versione con fianchi pannello in melaminico (sp. 22 mm) o con a L verniciati effetto cromato completi di piedini regolabili in altezza e canalina passacavi ispezionabile.



Scrivanie Easy - fianchi pannello

Cod.	Descrizione	Colore
74335	Scrivanie operativa L160 x P80 x H72cm	1 bianco
74336		noce chiaro
74337		faggio
74338		nero venato
74339		grigio
89516		rovere
89517	frassino toscano	
74340	Scrivanie operativa L140 x P80 x H72cm	2 bianco
74341		noce chiaro
74342		faggio
74343		nero venato
74344		grigio
89514		rovere
89515	frassino toscano	
89518	Scrivanie operativa L120 x P80 x H72cm	bianco
89519		noce chiaro
89520		faggio
89521		nero venato
89522		grigio
89523		rovere
89524	frassino toscano	
74345	Scrivanie operativa L80 x P80 x H72cm	bianco
74346		noce chiaro
74347		faggio
74348		nero venato
74349		grigio
89512		rovere
89513	frassino toscano	

Scrivanie Easy - fianchi verniciati effetto cromato*

Cod.	Descrizione	Colore
74350	Scrivanie L160 x P80 x H72cm	A bianco
74351		noce chiaro
74352		faggio
74353		nero venato frassino
74354		grigio
89527		rovere
79927	frassino toscano	
74355	Scrivanie L140 x P80 x H72cm	bianco
74356		noce chiaro
74357		faggio
74538		nero venato frassino
74359		grigio
89526		rovere
79928	frassino toscano	
89528	Scrivanie L120 x P80 x H72cm	bianco
89529		noce chiaro
89530		faggio
89531		nero venato frassino
89532		grigio
89533		rovere
89534	frassino toscano	
74360	Scrivanie L80 x P80 x H72cm	B bianco
74361		noce chiaro
74362		faggio
74363		nero venato frassino
74364		grigio
89525		rovere
79929	frassino toscano	

*su richiesta disponibili con fianchi verniciati grigio alluminio, bianco, antracite opaco.



versione nero venato frassino



Accessori per scrivanie
A PAG.393

Scrivanie Compact fianchi verniciati effetto cromato*

Scrivanie compact sagomata con fianchi metal a L verniciati effetto cromo. Spessore 22mm. Completati di canalina passacavi e piedini regolabili in altezza e supporto metal. Desktop con bordo anti urto in ABS da 3mm.

Cod.	Descrizione	Colore
94402		bianco
94403		noce chiaro
94404		faggio
94823	Scrivanie compact destro L160xP60/80/100xH72cm	nero venato frassino
94824		grigio
94825		rovere
94826		frassino toscano
94827		bianco
94828		noce chiaro
94829		faggio
94830	Scrivanie compact sinistro L160xP60/80/100xH72cm	nero venato frassino
94831		grigio
94832		rovere
94833		frassino toscano



Tavolo riunioni 4 posti

Cod.	Descrizione	Colore
89536		bianco
76776		noce chiaro
89537		faggio
89538	Tavolo rotondo da 4 posti Ø120 x H72cm	nero venato
76777		grigio
89539		rovere
89540		frassino toscano



Raccordo angolare per scrivanie Easy

Cod.	Descrizione	Colore
74365		bianco
74366		noce chiaro
74367	Angolare 90° per scrivanie	faggio
74368	Linea Easy 80x80cm	nero venato
74369	con gamba di supporto in metallo	grigio
89535		rovere
79930		frassino toscano

Cassettiere su ruote Easy

Cassettiera 3 cassetti, il primo con serratura, con 4 ruote, 2 pivotanti. Cassettiera 1 cassetto con serratura + 1 classificatore per cartelle sospese con interasse 33 cm. Dotata di ruote pivotanti e meccanismo anti-ribaltamento.

Cod.	Descrizione	Colore
74370		bianco
74371		noce chiaro
74372	Cassettiera 3 cassetti	faggio
74373	L41,8 x P52 x H59,5cm. Fornita montata.	nero venato
74374		grigio
89541		rovere
79931		frassino toscano
74375		bianco
74376		noce chiaro
74377	Cassettiera 1 cassetto	faggio
74378	+ 1 cassetto per cart. sosp.	nero venato
74379	L41,8 x P52 x H59,5cm. Fornita smontata.	grigio
89542		rovere
79932		frassino toscano





Armadi contenitori Easy

Armadi a giorno o completabili con ante dotate di serratura, disponibili in tre altezze. Top sp. 22mm, struttura sp. 18mm, ripiani riposizionabili da 18mm. Rifiniti posteriormente nello stesso colore della struttura in modo da poter essere utilizzati come pareti divisorie. Piedini regolabili in altezza. Ripiani regolabili in altezza con sistema di bloccaggio nella posizione desiderata.



Mobili bassi Easy ⁸

Cod.	Descrizione	Colore
74388		bianco
74389		noce chiaro
74390	Mobile basso a giorno	faggio
74391	1 ripiano spostabile	nero venato
74392	L80 x P35 x H72 cm	grigio
89543		rovere
79933		frassino toscano
89549	Mobile basso a giorno 1 ripiano spostabile L80x P44 x H72cm	grigio alluminio

Mobili medi Easy ⁹

Cod.	Descrizione	Colore
74393		bianco
74394		noce chiaro
74395	Mobile medio a giorno	faggio
74396	2 ripiani spostabili	nero venato
74397	L80 x P35 x H120 cm	grigio
89544		rovere
79934		frassino toscano
89550	Mobile medio a giorno 2 ripiani spostabili L80x P44 x H120cm	grigio alluminio



versione nero venato frassino

CONSEGNA DEDICATA
prodotti da assemblare



Mobili alti Easy 10

Cod.	Descrizione	Colore
74398		bianco
74399		noce chiaro
74400	Mobile alto a giorno	faggio
74401	3 ripiani spostabili	nero venato
74402	L80 x P35 x H180 cm	grigio
89545		rovere
79935		frassino toscano
89551	Mobile alto a giorno	grigio alluminio
	3 ripiano spostabile	
	L80x P44 x H180cm	



Ante per armadi a giorno Easy

Cod.	Descrizione	Colore
74403	A	bianco
74404		noce chiaro
74405		faggio
74406	Coppia ante in melaminico	nero venato
74407	con serratura per mobile basso	grigio
89546		rovere
79936		frassino toscano
74408	B	Coppia ante in vetro satinato
	senza serratura per mobile basso	vetro satinato
74409	C	bianco
74410		noce chiaro
74411		faggio
74412	Coppia ante in melaminico	nero venato
74413	con serratura per mobile medio	grigio
89547		rovere
79937		frassino toscano
74414	D	Coppia ante in vetro satinato
	senza serratura per mobile medio	vetro satinato
74415	E	bianco
74416		noce chiaro
74417		faggio
74418	Coppia ante in melaminico	nero venato
74419	con serratura per mobile alto	grigio
89548		rovere
79938		frassino toscano
74420	F	Coppia ante in vetro satinato
	senza serratura per mobile alto	vetro satinato

versione bianco



versione noce chiaro



versione faggio



versione frassino toscano



versione grigio



Scrivanie serie EASY PLUS

Scrivanie con dimensioni conformi alle normative sulla sicurezza dei posti di lavoro in ufficio. Dotate di bordatura dei piani in ABS 3mm antishock ed assenza di spigoli vivi. Piani in melaminico antigraffio ed antiriflesso (sp. 22mm). Fianchi a ponte in metallo verniciato a polveri epossidiche colore grigio alluminio (sezione 40x40 mm). Corredate di distanziali fra desktop e fianchi per il passaggio dei cavi. Traversa metallica. Gamma completa di allungo laterale reversibile destro o sinistro. La linea è completabile con tutte le armadiature e le cassettiere della linea Easy.



Allungo reversibile destro o sinistro ²

Cod.	Descrizione	Colore
76761		bianco
76762		noce chiaro
76763	Allungo reversibile dx o sx L80 x P60 x H72,5cm	faggio
76764		nero venato
76765		grigio
76766		bianco
76767	Allungo reversibile dx o sx L120 x P60 x H72,5cm	noce chiaro
76768		nero venato
76769		grigio
76770		bianco
76771	Allungo reversibile dx o sx L140 x P60 x H72,5cm	noce chiaro
76772		nero venato
76773		grigio



Controventatura metallica completa di coppia staffe per montaggio ³

Cod.	Descrizione
83383	Controventatura 108x30cm per scrivania L 120cm
83384	Controventatura 128x30cm per scrivania L 140cm
83385	Controventatura 148x30cm per scrivania L 160cm
83386	Controventatura 168x30cm per scrivania L 180cm

Scrivanie serie Easy Plus ¹

Cod.	Descrizione	Colore
76742		bianco
76743	Scrivanie operativa con fianchi a ponte L120 x P80 x H72,5cm	noce chiaro
76744		nero venato
76745		grigio
76746		bianco
76747		noce chiaro
76748	Scrivanie operativa con fianchi a ponte L140 x P80 x H72,5cm	faggio
76749		nero venato
76750		grigio
76751		bianco
76752		noce chiaro
76753	Scrivanie operativa con fianchi a ponte L160 x P80 x H72,5cm	faggio
76754		nero venato
76755		grigio
76756		bianco
76757		noce chiaro
76758	Scrivanie operativa con fianchi a ponte L180 x P80 x H72,5cm	faggio
76759		nero venato
76760		grigio



Scrivanie Serie Easy Plus Smartworking

Scrivanie bordo ABS 3 mm. Fianchi in metallo a sezione quadrata 40x40 mm. Profondità 60cm ideale per lo smartworking.

Cod.	Descrizione	Colore
94405		bianco
94406		noce chiaro
94407	Scrivanie operativa L120xP60xH72,5cm	nero venato frassino
94408		grigio
94409		bianco
94410	Scrivanie operativa L140xP60xH72,5cm	noce chiaro
94411		nero venato frassino
94412		grigio



ARREDO E COMPLEMENTI

Serie Agorà Direction



prodotti da assemblare

Mobili per ufficio

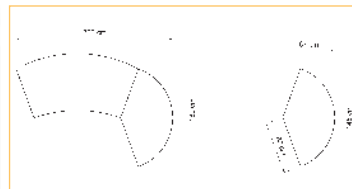

Scrivanie Agorà Direction

Scrivanie direzionali in materiale melaminico classe E1 con finitura antigraffio e antiriflesso. Piano sagomato di 190x96cm con pratici passacavi colore alluminio. Bordo antiurto in ABS 2mm. Gambe scrivania nelle versioni tutto pannello, fianchi pannello con piede in legno verniciato grigio alluminio e a L tutto metallo. Piedini regolabili su tutti i fianchi. È possibile ampliare la superficie di lavoro con l'estensione laterale e con la cassetteria alta complanare al piano di profondità 80cm.

Cod.	Descrizione	Colore
82945 1	Scrivanie con fianchi pannello L190 x P96 x H73cm	rovere
82946 2	Scrivanie con fianchi a L e piede in legno verniciato grigio - L190 x P96 x H73cm	rovere
82947 3	Scrivanie con fianchi a L tutto in metallo L190 x P96 x H73cm	rovere
82948 4	Allungo laterale dx/sx per scrivanie L145 x P67 x H73cm	rovere



Tavoli riunione

Tavoli in materiale melaminico classe E1 con finitura antigraffio e antiriflesso. Piani spessore 25mm.



Tavoli riunione con gamba in metallo

Cod.	Descrizione	Colore
83017	Tavolo tondo (4 posti) - Ø80 x H73cm	rovere
83018	Tavolo tondo (4 posti) - Ø100 x H73cm	rovere
83019	Tavolo tondo (6 posti) - Ø120 x H73cm	rovere

Tavoli riunione con gambe a croce

Cod.	Descrizione	Colore
83013	Tavolo tondo (4 posti) - Ø80 x H73cm	rovere
83014	Tavolo tondo (4 posti) - Ø120 x H73cm	rovere
83015	Tavolo ovale (6 posti) - L140 x P120 x H73cm	rovere
83016	Tavolo ovale (10 posti) - L260 x P120 x H73cm	rovere

Scrivanie Compact Agorà

Scrivanie operative Compact in materiale melaminico classe E1 con finitura antigraffio e antiriflesso. Piani spessore 25mm completo di due anelli passacavi e bordo antiurto in ABS 2mm, piedini regolabili in altezza. Collegabili fra loro con terminale a 180° per accoppiare le postazioni una di fronte all'altra.



versione rovere

prodotti da assemblare

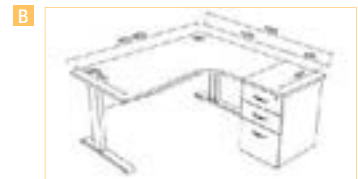

A Scrivania Compact fianchi pannello

Cod.	Descrizione	Colore
82950	Scrivania Compact <i>Destro</i> fianchi pannello	rovere
94417	L160 x P120/80/60 x H73cm	bianco
82951	Scrivania Compact <i>Sinistro</i> fianchi pannello	rovere
94426	L160 x P120/80/60 x H73cm	bianco
82952	Scrivania Compact <i>Destro</i> fianchi pannello	rovere
94427	L180 x P120/80/60 x H73cm	bianco
82953	Scrivania Compact <i>Sinistro</i> fianchi pannello	rovere
94428	L180 x P120/80/60 x H73cm	bianco

B Scrivania Compact fianchi a L in metallo

Cod.	Descrizione	Colore
82954	Scrivania Compact <i>Destro</i> fianchi a L	rovere
94429	in metallo - L160 x P120/80/60 x H73cm	bianco
82955	Scrivania Compact <i>Sinistro</i> fianchi a L	rovere
94430	in metallo - L160 x P120/80/60 x H73cm	bianco
82956	Scrivania Compact <i>Destro</i> fianchi a L	rovere
94431	in metallo - L180 x P120/80/60 x H73cm	bianco
82957	Scrivania Compact <i>Sinistro</i> fianchi a L	rovere
94432	in metallo - L180 x P120/80/60 x H73cm	bianco



Cassettiera alta Agorà

Cassettiera alta complanare al piano delle scrivanie Compact per aumentarne la superficie di lavoro. Cassettiera a 2 cassetti + 1 classificatore per cartelle sospese int. 33cm. Dotata di vassoio portacancelleria, chiusura centralizzata, cassetti in metallo top con bordo in ABS 2mm, piedini regolabili in altezza. **Fornita montata.**

Cod.	Descrizione	Colore
82958	Cassettiera a 3 cassetti L44 x P60 x H73cm	rovere
82949	Cassettiera a 3 cassetti L44 x P80 x H73cm	rovere

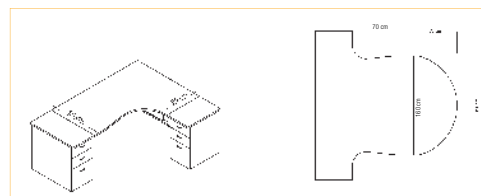

Armadi Agorà
A PAG.184

Terminale 180° per scrivanie Compact accoppiate

Cod.	Descrizione	Colore
82959	Terminale 180°+ supporto metal L160 x P70 x H73cm	rovere





ARREDO E COMPLEMENTI

Serie Agorà Basic

Nuova linea operativa professionale. Design e produzione Made in Italy, garanzia di qualità e affidabilità. Realizzata in bilaminato melaminico, spessore 25mm. Conforme alle norme UNI e EN classe E1, antigraffio e antiriflesso. Disponibile nei colori bianco e rovere.



versione bianca



prodotti da assemblare

Scrivania operativa Agorà Basic

Scrivania con fianchi melaminico. Desktop completo di due anelli passacavi Bordo antiurto in ABS 2mm, piedini regolabili in altezza. Spessore 25mm.



Mobili per ufficio

1

Scrivanie operative con fianchi pannello in melaminico

Cod.	Descrizione	Colore
94433	Scrivania con fianchi pannello L80xP80xH73cm	bianco
94434		rovere
94435	Scrivania con fianchi pannello L120xP80xH73cm	bianco
94436		rovere
94437	Scrivania con fianchi pannello L140xP80xH73cm	bianco
94438		rovere
94439	Scrivania con fianchi pannello L160xP80xH73cm	bianco
94440		rovere
94441	Scrivania con fianchi pannello L180xP80xH73cm	bianco
94442		rovere

Scrivanie operative con fianchi a L in melaminico

Cod.	Descrizione	Colore
94443	Scrivania con fianchi a L L80xP80xH73cm	bianco
94444		rovere
94445	Scrivania con fianchi a L L120xP80xH73cm	bianco
94446		rovere
94447	Scrivania con fianchi a L L140xP80xH73cm	bianco
94448		rovere
94449	Scrivania con fianchi a L L160xP80xH73cm	bianco
94450		rovere
94451	Scrivania con fianchi a L L180xP80xH73cm	bianco
94452		rovere



Scrivania operativa fianchi a L in metallo Agorà Basic

Scrivania con fianchi metallo a L. Desktop completo di due anelli passacavi. Bordo antiurto in ABS 2mm, piedini regolabili in altezza. Spessore 25mm. Controventatura strutturale in melaminico. Gambe in alluminio.



Scrivania operativa fianchi a L in metallo

Cod.	Descrizione	Colore
94453	Scrivania con fianchi metallo a L L80xP80xH73cm	bianco
94454		rovere
94455	Scrivania con fianchi metallo a L L120xP80xH73cm	bianco
94456		rovere
94457	Scrivania con fianchi metallo a L L140xP80xH73cm	bianco
94458		rovere
94459	Scrivania con fianchi metallo a L L160xP80xH73cm	bianco
94460		rovere
94461	Scrivania con fianchi metallo a L L180xP80xH73cm	bianco
94462		rovere



Raccordo angolare per scrivanie 1

Cod.	Descrizione	Colore
76720	Angolare L800 xP800 x H73cm	bianco
94463	Sp. 25	rovere



Cassettiera su ruote

Cassettiera a 3 cassetti con chiusura centralizzata e vaschetta porta cancelleria nel 1° cassetto. Dotata di ruote pivotanti. Interno cassetti in metallo. Guide metalliche con fermo a fine corsa. **Fornita montata.**

Cassettiera a 1 cassetto con serratura + 1 classificatore per cartelle sospese con interasse 33 cm. Interno cassetti in metallo. Con vaschetta porta cancelleria nel 1° cassetto. Cassetti scorrevoli su guide metalliche con fermo a fine corsa. Dotata di ruote pivotanti e meccanismo anti-ribaltamento. **Fornita montata.**

Cod.	Descrizione	Colore
76686	6 Cassettiera 3 cassetti	rovere
79919	L44 x P60 x H60cm	bianco
76687	7 Cassettiera 1 cassetto + 1 cassetto per cart. sosp.	rovere
79920	L44 x P60 x H60cm	bianco



ARREDO E COMPLEMENTI

Serie AGORÀ

Questa linea elegante ed essenziale, rappresenta la soluzione ideale per allestire ambienti open-space con postazioni di lavoro multiple. La linea propone sia un'ampia gamma di scrivanie singole che la postazione di lavoro doppia, allestibile con o senza pannello divisorio opzionale. Lo spazio fra i due piani di lavoro contrapposti è di 8 cm. L'esclusivo sistema di assemblaggio permette di allestire postazioni multiple affiancate le une alle altre utilizzando una sola gamba intermedia a profondità ridotta in corrispondenza del punto di giunzione fra le postazioni doppie. Questa soluzione tecnica offre la possibilità di ridurre gli ingombri a vantaggio dell'utilizzabilità e consente anche un risparmio economico. Produzione certificata conforme alle procedure UNI EN ISO 9001.



Scrivanie Agorà

Le scrivanie per postazione singola o multipla, sono in laminato nobilitato melaminico conforme alle norme UNI e EN classe E1, antigraffio ed antiriflesso, hanno sp. 25 mm con bordo sp. 2 mm in ABS resistente agli urti. Sono caratterizzate da robuste gambe a ponte in metallo a sezione quadrata (50 x 50 mm) verniciate a polveri epossidiche nel colore grigio alluminio, complete di piedini regolabili in altezza e fori passacavi.



Scrivanie lineari per postazione singola

Cod.	Descrizione	Colore
76666	1 L120 x P80 x H72,5cm	rovere
79899		bianco
76667	L140 x P80 x H72,5cm	rovere
79900		bianco
76668	L160 x P80 x H72,5cm	rovere
79901		bianco
76669	L180 x P80 x H72,5cm	rovere
79902		bianco

Allungo reversibile dx/sx per postazioni singole

Cod.	Descrizione	Colore
82879	2 L80 x P60 x H72,5cm	rovere
82880		bianco

Scrivanie a 2 postazioni contrapposte

Cod.	Descrizione	Colore
76670	3 L120 x P168 x H72,5cm	rovere
79903	(2 postazioni 120x80cm)	bianco
76671	L140 x P168 x H72,5cm	rovere
79904	(2 postazioni 140x80cm)	bianco
76672	L160 x P168 x H72,5cm	rovere
79905	(2 postazioni 160x80cm)	bianco
76673	L180 x P168 x H72,5cm	rovere
79906	(2 postazioni 180x80cm)	bianco

Postazioni doppie aggiuntive per scrivanie

Cod.	Descrizione	Colore
82881	L120 x P168 x H72,5cm	rovere
82882	(2 postazioni 120x80cm)	bianco
82883	L140 x P168 x H72,5cm	rovere
82884	(2 postazioni 140x80cm)	bianco
82885	L160 x P168 x H72,5cm	rovere
82886	(2 postazioni 160x80cm)	bianco
82887	L180 x P168 x H72,5cm	rovere
82888	(2 postazioni 180x80cm)	bianco

Pannello divisorio opzionale per scrivanie multiple

Cod.	Descrizione	Colore
76682	L120 x H40cm	rovere
79915		bianco
76683	L140 x H40cm	rovere
79916		bianco
76684	L160 x H40cm	rovere
79917		bianco
76685	L180 x H40cm	rovere
79918		bianco



versione rovere



Scrivania con mobile di servizio Agora

Scrivania con mobile di servizio portante colore bianco (reversibile destro e sinistro). Gambe in metallo bianche a sezione quadrata 50x50 mm. Desktop con due anelli passacavi diam. 80 mm.

Cod.	Descrizione	Colore
94471		bianco
94472	L120xP80xH72,5cm	rovere
94473		bianco
94474	L140xP80xH72,5cm	rovere
94475		bianco
94476	L160xP80xH72,5cm	rovere
94477		bianco
94478	L180xP80xH72,5cm	rovere



prodotti da assemblare



11

Tavolo riunioni

Tavolo riunioni completo di eco-pass per il passaggio dei cavi. Gambe a sezione quadrata 50x50mm. Tavolo da 6 posti a cui è possibile aggiungere moduli aggiuntivi da 160cm.

Cod.	Descrizione	Colore
79925		rovere
79926	Tavolo riunione L160 x P120 x H72,5cm	bianco
89562		rovere
89563	Modulo aggiuntivo L160 x P120 x H72,5cm	bianco



Accessori per elettrificazione

Cod.	Descrizione	Colore
94464	A canalina salita cavi per elettrificazione verticale	grigio alluminio
94465	B flap salita cavi verticale	grigio alluminio
94466	C salita cavi snodata 17 elementi per scrivanie	grigio alluminio
94467	D set 4 clip supporto cavi	grigio alluminio
94468	E marsupio per elettrificazione orizzontale sottopiano da agganciare alle traversa in metallo	grigio alluminio
94469	F marsupio per elettrificazione orizzontale sottopiano per bench 600 x 320 x 99h	grigio alluminio
94470	G porta CPU sospeso	grigio alluminio



ARREDO E COMPLEMENTI

Mobili Agorà



Mobile alto da 45cm Agorà

Mobile alto con retro rifinito nello stesso colore della struttura. 3 piani regolabili + 1 fisso (il secondo dal basso). Piedini regolabili in altezza.

Cod.	Descrizione	Colore
89552	Mobile alto a giorno	rovere
89553	L45x P46 x H181,8cm	bianco
89554	Mobile alto con ante c/serratura	rovere
89555	L45x P46 x H181,8cm	bianco



Mobile di servizio Agorà

Mobile di servizio su ruote completo di un vano a giorno sotto il top e due vani chiusi da una coppia di ante con serratura

Cod.	Descrizione	Colore
89556	Mobile su ruote	rovere
89557	L68 x P52 x H73cm	bianco



Classificatore Agorà per cartelle sospese

Mobile classificatore per cartelle sospese interasse 33cm a due cassetti con serratura. Piedini regolabili in altezza.

Cod.	Descrizione	Colore
89558	Classificatore a 2 cassetti	rovere
89559	L80 x P46 x H73cm	bianco



Mobile con ante scorrevoli Agorà

Mobile basso con ante scorrevoli dotato di serratura. Al suo interno un ripiano a formare due vani.

Cod.	Descrizione	Colore
89560	Mobile basso con ante scorrevoli	rovere
89561	L185xP46XH73cm	bianco

Armadi contenitore Agorà

Armadi a giorno a cui possono essere aggiunte le ante dotate di serratura e maniglie in metallo. Top da 25mm e ripiani da 16mm. Retro rifinito nello stesso colore della struttura.



Armadi a giorno

Cod.	Descrizione	Colore
76688	8 Mobile basso a giorno 1 ripiano spostabile	rovere
79921	L80x P45 x H73cm	bianco
82889	9 Mobile medio a giorno 3 ripiani spostabili	rovere
82890	L80x P45 x H136cm	bianco
76689	10 Mobile alto a giorno 3 ripiani spostabili + 1 fisso L80x	rovere
79922	P45 x H181,8cm	bianco

Ante per armadi a giorno

Cod.	Descrizione	Colore
76690	A Coppia ante in melaminico con serratura per mobile basso	rovere
79923		bianco
82891	B Coppia ante in melaminico con serratura per mobile medio	rovere
82892		bianco
76691	C Coppia ante in melaminico con serratura per mobile alto	rovere
79924		bianco

Serie PRESTIGE

Stile e funzionalità. Profili rigorosi. Forme decise e razionali. La linea direzionale Prestige non passa inosservata e colpisce per l'imponenza, la robustezza e l'eleganza dei piani e dei fianchi scrivania; disponibili nella doppia versione in melaminico (sp. 38 mm) o in metallo verniciato effetto cromato (70 x 20 mm). Il design della linea direzionale unisce la tradizione all'innovazione, rendendone possibile l'allestimento sia in ambienti classici che moderni. Possibilità di allestire postazioni direzionali con scrivania con entrambi i fianchi pannello o in metallo, oppure configurazioni manageriali con mobile di servizio portante reversibile destro o sinistro. Completano la gamma il tavolo riunioni e i mobili componibili. Materiale melaminico bilaminato antigraffio ed antiriflesso conforme alle norme UNI e EN classe E1, ecologico ed ecosostenibile. Due colori: nero venato e ciliegio arabis.



versione ciliegio arabis

prodotti da assemblare

Mobili per ufficio

Postazioni manageriali Prestige con mobile di servizio portante

Scrivania con mobile di servizio portante reversibile destro o sinistro. Desktop sp. 38mm con bordo antishock in ABS 3mm. Mobile di servizio portante: struttura sp. 18mm, due ampi cassetti (il primo con serratura, dms. utili 72 x 37,5 x 17h cm) con eleganti e robuste maniglie in metallo, 2 vani a giorno (dms. utili 37,7 x 48,2 x 42,4h cm).

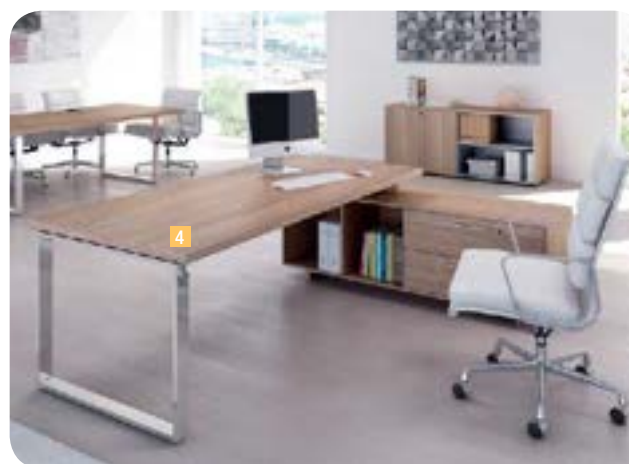

Postazione manageriale Prestige con fianchi pannello

Cod.	Descrizione	Colore
74291 1	Scrivania direzionale L180 x P90 x H74cm mobile servizio rever. DX/SX - L160 x P50 x H54cm Ingombro totale: 195x170xH74cm	nero venato
74292 2	Scrivania direzionale L210 x P90 x H74cm mobile servizio rever. DX/SX - L160 x P50 x H54cm Ingombro totale: 225x170xH74cm	ciliegio arabis
74293	Scrivania direzionale L210 x P90 x H74cm mobile servizio rever. DX/SX - L160 x P50 x H54cm	nero venato
74294	Scrivania direzionale L210 x P90 x H74cm mobile servizio rever. DX/SX - L160 x P50 x H54cm	ciliegio arabis

Postazione manageriale Prestige Metal con fianchi in metallo verniciato

Cod.	Descrizione	Colore
74295 3	Scrivania direzionale con top da L180 x P90 x H74cm mobile servizio rever. DX/SX - L160 x P50 x H54cm Ingombro totale: 195x170xH74cm	nero venato
74296 4	Scrivania direzionale con top da L210 x P90 x H74cm mobile servizio rever. DX/SX - L160 x P50 x H54cm Ingombro totale: 225x170xH74cm	ciliegio arabis
74297	Scrivania direzionale con top da L180 x P90 x H74cm mobile servizio rever. DX/SX - L160 x P50 x H54cm	nero venato
74298	Scrivania direzionale con top da L210 x P90 x H74cm mobile servizio rever. DX/SX - L160 x P50 x H54cm	ciliegio arabis



versione nero venato frassino

prodotti da assemblare



5

Scrivanie Direzionali Prestige

Scrivania con desktop e fianchi sp. 38mm e bordo antiurto in ABS 3mm colore grigio alluminio sul lato superiore e inferiore dei fianchi. Piedini regolabili in altezza. Tramezzo in melaminico (sp. 18 mm) h35cm. Piano e fianchi scrivania sono separati da eleganti distanziali per il passaggio dei cavi.

Cod.	Descrizione	Colore
74299		nero venato
74300	180x90cm - H74cm	ciliegio arabis
74301		nero venato
74302	210x90cm - H74cm	ciliegio arabis



6

Scrivanie Direzionali Prestige Metal

Scrivania direzionale con fianchi in metallo verniciato effetto cromo (70x20mm) completi di piedini regolabili in altezza. Due traverse metalliche per la massima affidabilità e robustezza. Piano (sp. 38mm) con bordo antiurto in ABS (sp. 3 mm).

Cod.	Descrizione	Colore
74303	180x90cm - H74cm	nero venato
74304		ciliegio arabis
74305		nero venato
74306	210x90cm - H74cm	ciliegio arabis



7



8

Cassettiera 3 cassetti su ruote

Cassettiera tre cassetti con maniglie in metallo. Guide metalliche con fermo a fine corsa. Completa di serratura sul primo cassetto e ruote pivotanti. **Fornita montata.**

Cod.	Descrizione	Colore
74307	L41,8 x P52 x H61,5cm	nero venato
74308		ciliegio arabis



versione ciliegio arabis

prodotti da assemblare



Mobili medio-alti

Cod.	Descrizione	Colore
74317 13	Mobile medio-alto a giorno 3 ripiani spostabili L82,8 x P43 x H158,2cm	nero venato
74318		ciliegio arabis
74319 14	Coppia di mobili medio-alti a giorno 6 ripiani spostabili L162,8 x P43 x H158,2cm	nero venato
74320		ciliegio arabis



Ante per armadi a giorno Prestige

Cod.	Descrizione	Colore
74321 A	Coppia ante in melaminico con serratura per mobile basso	nero venato ciliegio arabis
74323 B	Coppia ante in vetro fumé/melaminico con serratura per mobile basso	nero venato ciliegio arabis
74324		ciliegio arabis
74325 C	Coppia ante in melaminico con serratura per mobile medio	nero venato ciliegio arabis
74326		ciliegio arabis
74327 D	Coppia ante in melaminico con serratura per mobile medio-alto	nero venato ciliegio arabis
74328		ciliegio arabis
74329 E	Coppia ante in vetro fumé/melaminico con serratura per mobile medio-alto	nero venato ciliegio arabis
74330		ciliegio arabis



Tavoli Riunione Prestige

Tavolo rettangolare con piano sp. 38 mm e bordo antiurto in ABS. Piedini regolabili in altezza.

Cod.	Descrizione	Colore
74331 15	Tavolo con fianchi in melaminico sp. 38mm L220 x P100 x H74cm	nero venato
74332		ciliegio arabis
74333 16	Tavolo con fianchi in metallo cromato 70x20mm L220 x P100 x H74cm	nero venato
74334		ciliegio arabis



versione ciliegio arabis

prodotti da assemblare

Armadi contenitori Prestige

Struttura colore grigio alluminio. Top e fianchi finitura (sp. 14 mm) colore nero venato frassino e ciliegio arabis. Top, base e fianchi sp. 18 mm. Ripiani regolabili in altezza sp. 25 mm. Schiena sp. 10 mm. Piedini livellabili dall'interno. Disponibili moduli singoli (L82,8 cm) e doppi con top finitura unico (L162,8 cm). I mobili possono essere allestiti a giorno o completi di ante con serratura. Le ante sono disponibili in tutte le altezze nella versione in melaminico (sp. 18 mm) o in vetro fumè/melaminico (sp. 5/18 mm) per il mobile basso e per quello medio-alto.



Mobili bassi

Cod.	Descrizione	Colore
74309 9	Mobile basso a giorno 1 ripiano spostabile L82,8 x P43 x H81,4 cm	nero venato
74310		ciliegio arabis
74311 10	Coppia di mobili bassi a giorno 2 ripiani spostabili L162,8 x P43 x H81,4 cm	nero venato
74312		ciliegio arabis

Mobili medi

Cod.	Descrizione	Colore
74313 11	Mobile medio a giorno 2 ripiani spostabili L82,8 x P43 x H119,8cm	nero venato
74314		ciliegio arabis
74315 12	Coppia di mobili medi a giorno 4 ripiani spostabili L162,8 x P43 x H119,8cm	nero venato
74316		ciliegio arabis

Reception serie Prestige

Reception modulare dal design lineare e moderno. I banconi sono tutti autoportanti, compreso il modulo ad angolo 90° (reversibile destro/sinistro), e permettono l'allestimento di postazioni di lavoro personalizzate secondo le esigenze e lo spazio a disposizione. Gli elementi si integrano fra loro creando soluzioni flessibili e funzionali, per cui la reception non connota più una barriera, ma un'area di accoglienza, grazie anche allo speciale modulo per portatori di disabilità privo di sopraalzo. Disegnata pensando all'utilizzatore moderno, i banconi sono completi di fori passacavi ed i sopraalzi sono posti ad un'altezza di 117 cm, in modo da permettere il posizionamento di numerosi modelli di monitor di ultima generazione, anche di dimensioni generose, al di sotto di quest'ultimi. Ogni modulo è completo di separatori laterali (prof. 35 cm, sp. 18 mm) per garantire privacy ed isolamento acustico. Dotata di piedini regolabili in altezza. In materiale nobilitato bilaminato melaminico (sp. 18 e 22 mm) a bassa emissione di formaldeide, conforme alle norme UNI e EN classe E1. Finiture antigraffio e antiriflesso.



versione bianco

prodotti da assemblare



Moduli Reception autoportanti

Cod.	Descrizione	Colore
76808	1 Modulo Reception L80xP76xH117cm	nero ven./bianco
76809	Sopralzo L80xP30cm	ciliegio ar./bianco
94479	Desktop L80xP60cm	bianco/bianco
76810	Modulo Reception L120xP76xH117cm	nero ven./ bianco
76811	Sopralzo L120xP30cm	ciliegio ar./ bianco
94480	Desktop L120xP60cm	bianco/bianco
76812	Modulo Reception L140xP76xH117cm	nero ven./ bianco
76813	Sopralzo L140xP30cm	ciliegio ar./ bianco
94481	Desktop L140xP60cm	bianco/bianco
76814	2 Modulo Reception Angolare 90°	nero ven./ bianco
76815	L76xP76xH114	ciliegio ar./ bianco
94482	bianco/bianco	bianco/bianco
76816	3 Modulo Reception senza sopraalzo	nero ven./ bianco
76817	per disabili L80xP97,5xH72cm	ciliegio ar./ bianco
94483	bianco/bianco	bianco/bianco



versione nero venato/bianco





ARREDO E COMPLEMENTI

Reception Concept

Reception ideale come postazione cassa in negozi, centri estetici ecc. o come reception in ambulatori, cliniche, piccoli uffici e ovunque sia necessaria una postazione di ricevimento confortevole ma compatta. Dotata di bancone con piano sagomato 140x83xH73,3cm (sp. 25 mm). Mensola superiore 64x30cm sp. 18mm (H42cm dal piano). Due ripiani L38,2cm sotto il desktop chiusi da un'anta. Fianco (sp. 25mm) con foro passacavi in corrispondenza del ripiano inferiore. Bicolore.



Reception Concept

Cod.	Descrizione	Colore
82913	Reception con bancone a DESTRA	bianco/frassino toscano
86659	L143 x P83 x H117cm	bianco/rovere
86660	Reception con bancone a SINISTRA	bianco/frassino toscano
86661	L143 x P83 x H117cm	bianco/rovere

Reception serie Easy

Sopralzi bancone in melaminico composti da top (P30 cm - sp. 28 mm - con bordo antiurti in ABS 3 mm) e pannello frontale (H115 cm, sp. 18 mm). Completati di piedini regolabili in altezza. Materiale nobilitato melaminico conforme alle norme UNI e EN classe E1. I banconi si abbinano alle scrivanie della Serie Easy con fianchi pannello e sono disponibili in tre larghezze: 80, 140 e 160 cm. I banconi lineari sono componibili per affiancamento e si possono unire anche al bancone angolare 90° (realizzato in melaminico e completo di pannello frontale in metallo traforato). Il bancone ad angolo deve essere sempre completato da entrambe i lati con scrivania e sopralzo.



versione noce chiaro



versione grigio



Sopralzi Reception per scrivanie

Cod.	Descrizione	Colore
76800	Sopralzo per scrivanie da L 80cm	noce chiaro
76801	L80 x P30 x H115cm	grigio
76802	Sopralzo per scrivanie da L 140cm	noce chiaro
76803	L140 x P30 x H115cm	grigio
76804	1 Sopralzo per scrivanie da L 160cm	noce chiaro
76805	L160 x P30 x H115cm	grigio
76806	2 Sopralzo angolare 90° metallo	noce chiaro
76807	L96,5 x P96,5 x H115cm	grigio

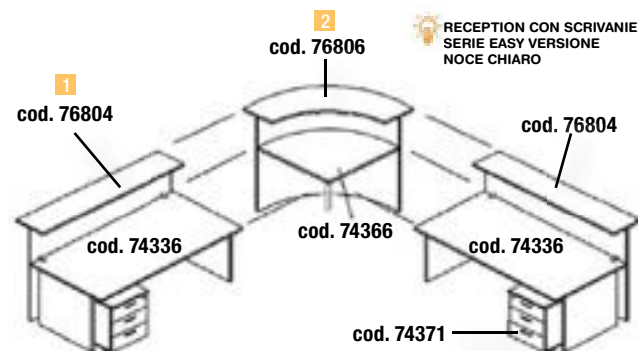



CONSEGNA DEDICATA

Divani Pragma

Poltrona e divano in similpelle. Struttura in legno imbottita con schiuma poliuretanic.

Cod.	Rif. Art.	Dimensioni	Descrizione	Colore	Umv
93892	PR1/KN	L72xP61xH73cm	poltrona	nero	pz
93893	PR2/KN	L127xP61xH73cm	divano 2 posti	nero	pz

Per un'attesa elegante



CONSEGNA DEDICATA

Divani Slastic

La convenienza, la flessibilità e l'adattabilità, fanno di Slastic un sistema che si adatta a tutti i tipi di spazi e settori. In similpelle cucita artigianalmente.

Cod.	Rif. Art.	Dimensione	Descrizione	Colore	Umv
95113	A SLS/KN	L62xP69xH80cm	modulo curva interna	nero	pz
95114	B SLL/KN	L80xP69xH80cm	modulo curva esterna	nero	pz
95115	C SLB/KN	L80xP69xH80cm	modulo dritto	nero	pz
95116	D SLR/KN	L40xP35xH40cm	bracciolo rivestito	nero	pz





ARREDO E COMPLEMENTI

Pannelli fonoassorbenti Moody

Pannello acustico in fibra di poliestere, ideale per utilizzo come screen per scrivania o come pannello divisorio su una struttura autoportante. Il pannello, realizzato con materiale riciclato, si compone di più strati accoppiati di densità variabile con tessuto esterno Mirage in colori standard e finiture speciali realizzabili su richiesta.



Pannelli Moody

Descrizione	grigio	blu	rosso
Pannello L80 x H29,5cm	89650	89651	89652
Pannello L120 x H40cm	89653	89654	89655
Pannello L140 x H40cm	89656	89657	89658
Pannello L160 x H40cm	89659	89660	89661



Coppia morsetti per pannelli Moody

Cod.	Descrizione	Colore
89662	coppia di morsetti Moody per pannello frontale su scrivania singola	alluminio
89663	coppia piastre di fissaggio sotto-piano Moody per scrivanie condivise	alluminio
89664	base d'appoggio Moody per pannello laterale L80 xH29,5cm su scrivanie condivise	alluminio

Divisorio da terra Moody

Struttura autoportante con piantana in alluminio allestita con 2 pannelli Moody fonoassorbenti. Ideale come divisorio mobile per creare aree di privacy visiva ed acustica.



Divisorio da terra Moody

Descrizione	grigio	blu	rosso
Piantana H140 x L83,8cm (con 2 pannelli Moody 120x40cm)	89665	89666	89667
Piantana H160 x L83,8cm (con 2 pannelli Moody 140x40cm)	89668	89669	89670
Piantana H180 x L83,8cm (con 2 pannelli Moody 160x40cm)	89671	89672	89673



Librerie modulari

Ampla gamma di librerie componibili profondità 320mm, costituita da mobili in due altezze 196 e 81,5cm, due larghezze 76 e 40cm, più mobile ad angolo: in qualsiasi ambiente è possibile costruire un comodo archivio. Utilizzabili anche come pareti divisorie grazie al lato posteriore esterno rifinito nello stesso colore della libreria. Struttura solida in pannello nobilitato melaminico: base, top e ripiani regolabili in altezza (portata massima 20 kg uniformemente distribuiti), in spessore 22mm, fianchi sp. 18mm. Spazio utile tra i ripiani di 36cm. Dotate di piedini regolabili e maniglie in ABS nel colore grigio alluminio. Le librerie sono completabili con ante dotate di serratura; quelle basse posso essere montate sia sulla libreria bassa che su quella alta



versione ciliegio arabis

prodotti da assemblare

Librerie - modulo basso

Cod.	Descrizione	Colore
76833 1	Libreria bassa a giorno 1 ripiano spostabile L76 x P32 x H81,5 cm	bianco
76834		noce chiaro
76836 2	Libreria bassa a giorno 1 ripiano spostabile L40 x P32 x H81,5 cm	bianco
76837		noce chiaro

Librerie - modulo alto

Cod.	Descrizione	Colore
76839 3	Libreria alta angolare a giorno 4 ripiani spostabili L84 x P65 x H196 cm	bianco
76840		noce chiaro
76842 4	Libreria alta a giorno 4 ripiani spostabili L76 x P32 x H196 cm	bianco
76843		noce chiaro
76845 5	Libreria alta a giorno 4 ripiani spostabili L40 x P32 x H196 cm	bianco
76846		noce chiaro

Ante per libreria modulare

Cod.	Descrizione	Colore
76848 6	Coppia ante in melaminico con serratura per libreria bassa L76cm	bianco
76849		noce chiaro
76851 7	Coppia ante in melaminico con serratura per libreria alta L76cm	bianco
76852		noce chiaro

Coppia cassette per libreria L40

Cod.	Descrizione	Colore
76854 8	Coppia cassette in melaminico L36 x P29 x H35,5 cm	bianco
76855	per libreria L40cm	noce chiaro



versione noce chiaro



Tavoli multifunzione Taxi

Tavoli multifunzione con meccanismo di ribaltamento del piano (sp. 25 mm) in nobilitato melaminico antigraffio e antiriflesso. Struttura in metallo bianco con ruote con freno. Piede lungo 69 cm. Facile da montare, con il suo meccanismo permette un comodo ribaltamento del piano di 90°, dando quindi la possibilità di accostare più tavoli insieme e occupare meno spazio. Ideali per convegni, sale stampa, servizi di catering.



GANCI DI COLLEGAMENTO FRA TAVOLI



Cod.	Descrizione	Colore
94606 	L120xP80xH73x7cm	bianco
94605 		rovere
82893	L140 x P80 x H73,7cm	bianco
82894		rovere
82895	L160 x P80 x H73,7cm	bianco
82896		rovere
82897	Kit 4 ganci per collegamento fra tavoli	nero



ARREDO E COMPLEMENTI

Armadi componibili

Linea di armadi componibile particolarmente robusti e stabili, costituiti da struttura alta 200cm e completabili con sopralzo alto 40cm. Grande profondità di 46cm e larghezza di 90cm. Può ospitare i raccoglitori fino a h.36 cm. Struttura spessore 18mm. Lato posteriore rifinito da ambo i lati con pannello rigido in spessore 10mm. Ripiani interni in sp. 25mm. Piedini regolabili per la massima stabilità e 4 ripiani di cui 3 regolabili in altezza.



versione rovere

prodotti da assemblare

Mobili per ufficio

Armadi alti

Cod.	Descrizione	Colore
76818 1		bianco
76819	Armadio a giorno 3 ripiani spostabili + 1 fisso	noce chiaro
76820	L90 x P44 x H200 cm	grigio
82854		rovere
76821 2		bianco
76822	Armadio a 2 ante battenti basse c/serratura 3 ripiani spostabili + 1 fisso	noce chiaro
76823	L90 x P45,8 x H200 cm	grigio
82855		rovere
76824 3		bianco
76825	Armadio a 2 ante battenti c/serratura + 2 ante vetro s/serratura	noce chiaro
76826	3 ripiani spostabili + 1 fisso	grigio
82856	L90 x P45,8 x H200 cm	rovere
76827 4		bianco
76828	Armadio a 2 ante battenti alte c/serratura	noce chiaro
76829	3 ripiani spostabili + 1 fisso	grigio
82857	L90 x P45,8 x H200 cm	rovere
76830 5		bianco
76831	Sopralzo per armadi	noce chiaro
76832	2 ante battenti s/serratura	grigio
82858	L90 x P45,8 x H40 cm	rovere

Armadi bassi

Cod.	Descrizione	Colore
89564 6	Armadio basso a giorno 1 ripiano spostabile	bianco
89567	L90 x P44 x H85cm	rovere
89568 7	Armadio basso a 2 ante battenti c/serratura	bianco
89571	1 ripiano spostabile	rovere
	L90 x P44 x H85cm	



versione bianco



versione grigio



versione noce chiaro



CASSETTO CON PORTAOGGETTI



Tempi di consegna da verificare



Tempi di consegna da verificare

Cassettiere in metallo su ruote

Cassettiera 3 cassetti con chiusura centralizzata. Guide metalliche con fermo a fine corsa.

Fornita montata.

Cod.	Rif.Art.	Descrizione	Colore
86655	3903G		grigio
86656	3903N	Cassettiera 3 cassetti L40 x P59 x H54cm	nero
86657	3903B		bianco

Cassettiere in metallo

Cassettiere multidrawer in acciaio di alta qualità verniciato a polveri epossidiche. I cassetti sono privi di serratura e dotati di maniglia con portaetichetta cromata. **Fornite montate.**

Cod.	Rif.Art.	Descrizione	Colore
77056	MED6 G	Cassettiera a 6 cassetti H 9,6cm L29 x P43 x H67 cm	grigio
77057	MED9 G	Cassettiera a 9 cassetti (4 cass. H9,6cm; 2 cass. H4,6cm; 3 cass. H2,9cm) L29 x P43 x H67 cm	grigio
77058	MAX9 G	Cassettiera a 9 cassetti H 9,6cm L29 x P43 x H97 cm	grigio
77059	MAX12 G	Cassettiera a 12 cassetti (6 cass. H9,6cm; 6 cass. H4,6cm) L29 x P43 x H97 cm	grigio



Tempi di consegna da verificare



Classificatore per cartelle sospese **KUBO**

Archivatore per cartelle sospese formato commerciale e legale (interasse 33cm e 39cm). Struttura in acciaio di alta qualità spessore 0,9mm (il telaio) e 0,7mm (i cassetti). Robusti e sicuri, con maniglia ergonomica e sistema antiribaltamento che impedisce l'apertura simultanea di più cassetti. Portata max. di ciascun cassetto 30 Kg.; sistema di chiusura centralizzato con 2 chiavi in dotazione e porta etichette in plastica posizionato su ogni cassetto. Dotati di guide telescopiche ad estrazione totale, i cassetti scorrono con estrema facilità e silenziosità. Cassetti adatti a contenere cartelle sospese con interasse 38 cm., 39 cm e 33 cm (tramite barra supplementare inclusa). Verniciatura con polveri epossidiche. Rispondono alle norme europee di sicurezza e sono dotati di marchio LGA-GS. Garanzia 5 anni per vizi di fabbricazione (cassetti testati per 80.000 cicli di apertura/chiusura). Consegnati montati con imballo molto resistente su singoli pallet.

Cod.	Rif.Art.	Descrizione	Colore
80120	4002		grigio
80121	4102	Classificatore a 2 cassetti 46x62cm - h 70cm (peso 26kg)	nero
80122	4302		bianco
80123	4003		grigio
80124	4103	Classificatore a 3 cassetti 46x62cm - h 100cm (peso 37kg)	nero
80125	4303		bianco
80126	4004		grigio
80127	4104	Classificatore a 4 cassetti 46x62cm - h 130cm (peso 47kg)	nero
80128	4304		bianco



Tempi di consegna da verificare

Classificatori Filing per cartelle sospese

Mobili classificatori per cartelle sospese ad interasse 33 e 39 cm, a 2, 3, 4 cassetti. Struttura in melaminico antigraffio spessore 18 mm. Top in spessore 22 con bordatura stondata antiurto. Piedini regolabili. Chiusura con serratura centralizzata, con sistema antiribaltamento, per apertura di un cassetto alla volta. **Prodotto da assemblare.**

Cod.	Rif.Art.	Descrizione	Colore
86715	FILING 2DR_4	Classificatore a 2 cassetti L49 x P55 x H73,2cm	noce chiaro
86716	FILING 2DR_6		faggio
86717	FILING 3DR_4	Classificatore a 3 cassetti L49 x P55 x H107,2cm	noce chiaro
86718	FILING 3DR_6		faggio
86719	FILING 4DR_4	Classificatore a 4 cassetti L49 x P55 x H141,2cm	noce chiaro
86720	FILING 4DR_6		faggio



Armadi in metallo con ante scorrevoli Kub8

Armadi con struttura portante in lamiera d'acciaio di prima scelta presso piegata e adeguatamente rinforzata spessore 8/10. Le ante scorrono nelle guide del cappello mediante staffe zincate con cuscinetti a sfera rivestiti di nylon. Maniglie ad incasso in materiale plastico. Ripiani regolabili in altezza e predisposti per l'inserimento di cartelle sospese. Ripiani con portata di 50 Kg ciascuno. Serratura di sicurezza con chiusura centralizzata (2 chiavi in dotazione). Verniciatura con polveri epossidiche. Colore Grigio (RAL 7035). **Forniti smontati**



Tempi di consegna da verificare

Armadi alti ad ante scorrevoli 1

Cod.	Rif.Art.	Descrizione	Colore
86643	SA120G	Armadio alto ad ante scorrevoli 1 vano - 4 ripiani regolabili L120 x P45 x H200cm	grigio
86645	SA180G	Armadio alto ad ante scorrevoli 2 vani - 8 ripiani regolabili L180 x P45 x H200cm	grigio



Armadi bassi ad ante scorrevoli 2

Cod.	Rif.Art.	Descrizione	Colore
86646	SB120G	Armadio basso ad ante scorrevoli 1 vano - 1 ripiano regolabile L120 x P45 x H90cm	grigio
86648	SB180G	Armadio basso ad ante scorrevoli 2 vani - 2 ripiani regolabili L180 x P45 x H90cm	grigio



Armadi in metallo con ante battenti Kub8

Armadi con struttura portante in lamiera d'acciaio di prima scelta presso piegata e adeguatamente rinforzata spessore 8/10. Serratura/maniglia a "timone" con chiusura a 3 vie e doppia chiave in dotazione. Ripiani regolabili in altezza e predisposti per l'inserimento di cartelle sospese. Ripiani con portata di 50 Kg ciascuno. Due ante battenti con apertura di 135°. Verniciatura con polveri epossidiche. Colore Grigio (RAL 7035). **Forniti smontati**



Tempi di consegna da verificare

Cod.	Rif.Art.	Descrizione	Colore
86641	3 BB100G	Armadio basso ad ante battenti 1 ripiano regolabile L100 x P45 x H90cm	grigio
86642	4 BA100G	Armadio alto ad ante battenti 4 ripiani regolabili L100 x P45 x H200cm	grigio



Armadi multiuso



Armadi spogliatoio
A PAG.198



Armadi per vano scope in metallo Kub8

Armadio multiuso a porte battenti con struttura portante realizzata in lamiera d'acciaio di prima scelta presso piegata di spessore 6/10. Serratura/maniglia a "timone" con chiusura a 3 vie e doppia chiave in dotazione. Ante battenti con apertura di 120°. Verniciatura con polveri epossidiche. **Forniti smontati.**

Cod.	Rif.Art.	Descrizione	Colore
86653	PS/90 G	Armadio alto a 2 ante battenti 4 ripiani fissi (3 corti e 1 lungo) L90 x P41 x H181,5cm	grigio



Armadio multiuso in metallo

Armadi multiuso ad ante battente con struttura in lamiera d'acciaio profilata di prima scelta. Costituito da 1 vano da 4 ripiani interni rettangolari regolabili su asole in 8 posizioni differenti. Porta cartellino in materiale plastico applicato all'anta. Chiusura con serratura a cilindro con doppia chiave in dotazione. **Fornito montato.**

Cod.	Rif.Art.	Descrizione	Colore
91661	AP/60/S	Armadio alto a 1 anta battente 4 ripiani regolabili L60 x P40 x H180cm	grigio
91662	AP/80/S	Armadio alto a 2 ante battenti 4 ripiani regolabili L80 x P40 x H180cm	grigio
91663	AP/100/S	Armadio alto a 2 ante battenti 4 ripiani regolabili L100 x P40 x H180cm	grigio

Armadi a casellario in metallo

Armadi a casellario con vani sovrapposti. Ogni vano ha un ingresso utile di L27 x H37cm ed è dotato di porta cartellino in materiale plastico applicato all'anta. Chiusura con serratura a cilindro con doppia chiave in dotazione. Colore grigio. **Fornito montato.**



 **SU RICHIESTA FORNIBILI ANCHE CON ANTE COLORATE**



Tempi di consegna da verificare



Cod.	Rif.Art.	Descrizione
91664	170/04/S	L35 x P50 x H180cm 4 vani
91665	170/08/S	L70 x P50 x H180cm 8 vani
91666	170/12/S	L105 x P50 x H180cm 12 vani



Armadi Spogliatoio Tradizionali

Armadio tradizionale dotato di ripiano superiore con sottostante tubo ovale porta grucce in PVC completo di ganci scorrevoli non estraibili. Porta ombrello e vaschetta raccogli gocce su anta. Porta cartellino in materiale plastico applicato all'anta. Chiusura con serratura a cilindro con doppia chiave in dotazione. Fornito montato. Colore: Grigio RAL 7035



DISPONIBILE SU ORDINAZIONE IL TETTO SPIOVENTE IN LINEA CON LE NORMATIVE HACCP



Armadio 1 vano

Cod.	Rif.Art.	Dimensioni (LxPxH)	Umv
91648	111/01/S	35x35x180cm - 17kg	pz

Armadio 2 vani

Cod.	Rif.Art.	Dimensioni (LxPxH)	Umv
91649	111/02/S	70x35x180cm - 29kg	pz

Armadio 3 vani

Cod.	Rif.Art.	Dimensioni (LxPxH)	Umv
91650	111/03/S	105x35x180cm - 41kg	pz

Armadi Spogliatoio con tramezza sporco - pulito

Armadio con tramezza (per separazione sporco/pulito) dotato di ripiano superiore con sottostante tubo ovale porta grucce in PVC completo di ganci scorrevoli. Tramezza sporco / pulito. Porta ombrello e vaschetta raccogli gocce su anta. Porta cartellino in materiale plastico applicato all'anta. Chiusura con serratura a cilindro con doppia chiave in dotazione. Fornito montato. Colore Grigio RAL 7035



Armadio 1 vano

Cod	Rif.Art.	Descrizione	Serie	Umv
91634	717/01P/S	40x50x180cm - 21kg	717	pz
91637	114/01/S	50x50x180cm - 27kg	114	pz

Armadio 2 vani

Cod	Rif.Art.	Descrizione	Serie	Umv
91635	717/02P/S	80x50x180cm - 41kg	717	pz
91638	214/02/AL/S	100x50x180cm - 47kg	214	pz

Armadio 3 vani

Cod	Rif.Art.	Descrizione	Serie	Umv
91636	717/03P/S	120x50x180cm - 63kg	717	pz



Armadi Sovrapposti

Armadio sovrapposti, ogni vano è dotato di tubo ovale porta grucce in PVC completo di ganci scorrevoli non estraibili. Porta cartellino in materiale plastico applicato all'anta. Chiusura con serratura a cilindro con doppia chiave in dotazione. Fornito montato. Colore Grigio RAL 7035.

Cod	Rif.Art.	Descrizione	N° Vani	Umv
91651	A 116S/02/S	30x50x180cm - 20kg	2	pz
91652	B 116S/04/S	60x50x180cm - 32kg	4	pz
91653	C 116S/06/S	90x50x180cm - 45kg	6	pz
91654	D 116S/08/S	120x50x180cm - 57kg	8	pz

Panche per spogliatoi



Panche in legno con sopralzo

Panchina per spogliatoio completa di schienale, alzata con attaccapanni e cappelliera superiore. Seduta e alzata a doghe in legno verniciato naturale e struttura portante in tubo d'acciaio verniciata Grigio RAL 7035. Da assemblare.

Cod	Rif.Art.	Descrizione	Sedute	Umv
91658	PF/LE/S-A/1000	100x40x185cm - peso 13,5kg	3 posti	pz
91659	PF/LE/S-A/1500	150x40x185cm - peso 18,7kg	5 posti	pz
91660	PF/LE/S-A/2000	200x40x185cm - peso 23kg	6 posti	pz

Panche in legno per Spogliatoi

Panchina per spogliatoio in doghe in legno verniciato naturale e struttura portante in tubo d'acciaio verniciata Grigio RAL 7035. Fornite montate.

Cod	Rif.Art.	Descrizione	Sedute	Umv
91655	PF/LE/M/1000	100x35x45cm - peso 8,5kg	3 posti	pz
91656	PF/LE/M/2000	150x35x45cm - peso 12,7kg	5 posti	pz
91657	PF/LE/M/1500	200x35x45cm - peso 16kg	6 posti	pz



ARREDO E COMPLEMENTI



Linea Domino Wave

Domino wave è un sistema modulare componibile con struttura solida in polipropilene, stabile e duratura nel tempo. I ripiani interni hanno elevate capacità di carico e sono interamente regolabili in altezza tramite l'apposita cremagliera. Dotati di sistema di chiusura LOCK SYSTEM che assicura il mantenimento della chiusura delle porte anche contro agenti atmosferici come il vento e la pioggia.



Armadio Base 3700 UW

Armadio a due ante con divisorio verticale, 4 ripiani regolabili, 4 vaschette e 2 appenditutto. Possibilità di chiusura con lucchetto (non incluso).

Cod.	Rif.Art.	Dimensioni (LxPxH)	Umv
71257	1002565	70x43,8cm - h181,8cm	pz



Armadio Base 2700 UW

Armadio a due ante, 4 ripiani regolabili, 2 vaschette. Possibilità di chiusura con lucchetto (non incluso).

Cod.	Rif.Art.	Dimensioni (LxPxH)	Umv
71258	1002566	70x43,8cm - h181,8cm	pz



Armadio Base 2350 UW

Armadio ad un'anta e 6 vaschette.

Cod.	Rif.Art.	Dimensioni (LxPxH)	Umv
71259	1002567	35x43,8cm - h181,8cm	pz

Armadi in polipropilene

Linea Jwood

Linea di armadi modulari con robusta struttura in PPL ed elegante finitura legno color tortora. Gli armadi hanno ante apribili a 180° e ripiani regolabili. Piedini rialzati e predisposizione per il lucchetto. Adatti sia per ambienti interni che esterni.



ELEGANTE FINITURA EFFETTO LEGNO



Armadio Jwood 368

Armadio a 2 ante portascopie con scaffalino interno a 4 ripiani.

Cod.	Rif.Art.	Dimensioni (LxPxH)	Umv
74240	1002716	68x37,5cm - h170cm	pz



Armadietto Jwood 68

Armadietto a 2 ante con 1 ripiano regolabile.

Cod.	Rif.Art.	Dimensioni	Umv
74242	1002718	68x37,5cm h91,5cm	pz

Armadio Jwood 268

Armadio a 2 ante con 3 ripiani regolabili.

Cod.	Rif.Art.	Dimensioni (LxPxH)	Umv
74241	1002717	68x37,5cm - h170cm	pz





Librerie leggere Archimede Light

Librerie in acciaio cromato con tubolari diametro 2,54 e piedini regolabili.

Cod.	Rif.Art.	Descrizione	Umv
64735	AC1424-3	3 ripiani - P36xL60cm H75cm	pz
64736	AC1436-4	4 ripiani - P36xL90cm H137cm	pz
64737	AC1436-5	5 ripiani - P36xL90cm H177cm	pz
71228	00920031	Set 4 ruote per librerie e scaffali archimede	pz



 ECCEZIONALE RESISTENZA ALLE INTEMPERIE.

Scaffali Archimede outdoor

Robusti scaffali in acciaio zincato verniciato a polvere cromata per esterni. Tubolari Ø2,54cm e piedini regolabili. Profondità scaffali 36cm, portata 100Kg per ripiano. Eccezionale resistenza alle intemperie.

Cod.	Rif.Art.	Descrizione	Umv
82993	ZN1424-3	3 ripiani - P36xL60 H75cm	pz
82994	ZN1436-4	4 ripiani - P36xL90 H137cm	pz
82995	ZN1436-5	5 ripiani - P36xL90 H177cm	pz



 ADATTI PER ARCHIVI E MAGAZZINI



Scaffali robusti Archimede

Kit scaffali in acciaio cromato con tubolari Ø 2,54cm e piedini regolabili Profondità scaffali 60cm adatti per archivi e magazzini.

Cod.	Rif.Art.	Descrizione	Umv
77016	3X609090	3 ripiani - P60xL90cm H90cm	pz
77017	4X609016	4 ripiani - P60xL90cm H160cm	pz
77018	5x609020	5 ripiani - P60xL90cm H200cm	pz



DURABLE

Carrello multimediale SYSTEM

Struttura in acciaio verniciato con polveri epossidiche antigraffio e raccordi angolari in plastica rinforzata con fibre di vetro. 3 ripiani con mensola superiore regolabile in altezza. È ideale per riporre apparecchi audio/video per presentazioni. Utilizzabile anche con lavagne luminose, che possono essere posizionate sul ripiano centrale; il ripiano superiore infatti può essere rimosso oppure ruotato lateralmente di 180° se si necessita di utilizzarlo come comodo piano di appoggio. Mensola centrale regolabile (passo 32mm) e mensola inferiore fissa. Dotato di 4 ruote pivotanti di cui 2 bloccabili. Sostiene fino a 30kg per ripiano. Dimensioni: L508 x P432 mm - H882mm.

Cod.	Rif.Art.	Colore	Umv
68260	3701-10	grigio	pz

Carrello multifunzione SYSTEM 88

Struttura in acciaio verniciato con polveri epossidiche antigraffio e raccordi angolari in plastica resistente. Dotato di quattro ripiani in melaminico spessore 19mm e quattro ruote pivotanti di cui due bloccabili. I ripiani centrali sono regolabili in altezza. Sostiene fino a 30kg per ripiano. Dimensioni: L750mm x P432mm - H879mm.

Cod.	Rif.Art.	Colore	Umv
68257	3711-10	grigio	pz

PC Workstation SYSTEM 80 VH

Struttura in acciaio verniciato con polveri epossidiche antigraffio, e raccordi angolari in plastica rinforzata con fibre di vetro. Regolabile in altezza in step da 20 mm; la parte prolungata può essere nascosta dalle apposite coperture in plastica a incastro che conferiranno al prodotto un aspetto ordinato ed elegante. Dotata di 3 ripiani fissi in melaminico, spessore 19mm e 4 ruote pivotanti di cui 2 bloccabili. Dimensioni: L800mm x P564mm - H 920/1220mm.

Cod.	Rif.Art.	Colore	Umv
68261	3718-10	grigio	pz



PC Workstation SYSTEM 75 VH

Struttura in acciaio verniciato con polveri epossidiche antigraffio, e raccordi angolari in plastica rinforzata con fibre di vetro. Regolabile in altezza in step da 20 mm; la parte prolungata può essere nascosta dalle apposite coperture in plastica a incastro che conferiranno al prodotto un aspetto ordinato ed elegante. Dotato di 5 ripiani in melaminico spessore 19 mm di cui uno scorrevole per tastiera. I ripiani centrali sono regolabili in altezza. 4 ruote pivotanti di cui 2 bloccabili. Dimensioni: L75xP53,4xH95-115cm.

Cod.	Rif.Art.	Colore	Umv
68263	3720-10	grigio	pz



PC Workstation SYSTEM 75 FH

Struttura in acciaio verniciato con polveri epossidiche antigraffio e raccordi angolari in plastica rinforzata con fibre di vetro. Dotato di ripiani in melaminico spessore 19 mm di cui uno scorrevole per tastiera. 4 ruote pivotanti di cui 2 bloccabili. Dimensioni: L750mm x P534mm - H770mm.

Cod.	Rif.Art.	Colore	Umv
68265	3796-10	grigio	pz

Mobili multifunzione Quadro



Mobile multifunzione con ripiano centrale regolabile e cassetto con chiusura silenziosa. Due fori passacavo consentono un facile utilizzo delle apparecchiature elettroniche. Elevata resistenza all'usura e all'umidità grazie ai pannelli di fibra di legno ad alta densità. Ideale per uffici e sale conferenze, aree di servizio e ristoro. Dotato di 4 ruote pivotanti, di cui 2 provviste di dispositivo di bloccaggio.



Mobile Quadro® Advanced - con anta e due maniglie

Cod.	Rif.Art.	Descrizione	Colore	Umv
89692	3131-04	L45 x P45 x H100cm;	giallo	pz
89693	3131-29	L56 x P45 x H100cm (maniglie incluse)	toffee	pz

Mobile Quadro® Basic - a giorno

Cod.	Rif.Art.	Descrizione	Colore	Umv
89695	3132-29	L45 x P45 x H100cm	toffee	pz



Mobiletto multifunzione 74/53 con ante alte

Mobiletto multifunzione a 4 ripiani. Due ante chiudono completamente il mobile proteggendone il contenuto. Corredato di 4 ruote di cui 2 bloccabili. Struttura in melaminico spessore 16mm. Ripiano superiore e inferiore: 528x400mm. Ripiani centrali regolabili in altezza: 528x400mm. Altezza 748mm. Sostiene fino a 30kg per ripiano.

Cod.	Rif.Art.	Colore	Umv
46272	3115-10	grigio	pz



Carrello multifunzione SYSTEM 48

Struttura in acciaio verniciato con polveri epossidiche antigraffio e raccordi angolari in plastica resistente. Dotato di due ripiani fissi in melaminico spessore 19 mm e quattro ruote di cui due bloccabili. Sostiene fino a 30kg per ripiano. Dimensioni: L 600mm x P 432mm - H 477mm.

Cod.	Rif.Art.	Colore	Umv
68258	3710-124	argento/faggio	pz
68259	3710-10	grigio	pz



ARREDO E COMPLEMENTI

Perché utilizzare una lampada da tavolo?

La qualità dell'illuminazione sul posto di lavoro è essenziale per il proprio benessere. La luminosità consigliata è di 450 lx* per garantire buone condizioni di lavoro (la norma EN 12464-1 fissa a 500 lx la soglia per lettura o lavoro al computer). Con l'illuminazione tradizionale a soffitto, la luce che raggiunge la scrivania è mediamente di 200/300 lx. Ecco perché una fonte di luce aggiuntiva come quella di una lampada da tavolo o di una piantana, è essenziale per lavorare in condizioni ottimali.

*Il Lux (lx) è l'unità di misura per l'illuminamento, accettata dal Sistema Internazionale. Un lux è pari a un lumen diviso per un metro quadrato. Potremmo quindi definire il lux come il flusso luminoso per unità di superficie.

Colore della luce

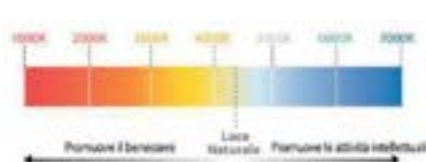

Situazione ideale della luce durante un giorno di lavoro



- LUCE SOFT 2700K (ideale per il relax e la lettura)
- LUCE NEUTRA 3200K - 4200K (regolazione dell'illuminazione secondo requisiti ottici personali)
- LUCE DINAMICA 6200K (favorisce la concentrazione stimolando la secrezione della serotonina)

Qualità dell'illuminazione

	illuminazione	Consumo	Durata	Calore
LED	★★★★	★★★	★★★★★	★★★
Fluorescenza	★★★★★	★★★★	★★★★	★★★
Alogena	★★★	★★★★★	★★★	★★★★★

*** basso **** medio ***** alto

Nuova classificazione energetica

NUOVO REGOLAMENTO (UE) 2019/2015

Nel 2021 vengono introdotte le nuove etichette energetiche per le sorgenti luminose con l'obiettivo della Commissione Europea di portare a un risparmio energetico pari a 38 TWh/anno entro il 2030. Al momento della prima applicazione della nuova etichetta, con una classificazione compresa fra le lettere G e A, le classi A, B e C dovrebbero rimanere vuote: i prodotti verranno infatti inseriti nelle nuove categorie attraverso un processo di "riscaldamento". L'obiettivo è quello di stimolare l'innovazione tecnologica e lasciare spazio a nuovi modelli più efficienti che entreranno in futuro nel mercato. Sull'etichetta sarà presente il QR code che consentirà agli utenti di accedere alle informazioni presenti sul data base EPREL (European Product Registry for Energy Labelling).

Lampade da tavolo



G



Lampada a Led Viva

Lampada a LED integrato 10W con testa e braccio inclinabili in alluminio e ABS. Porta USB per ricaricare i tuoi supporti. Display LCD con funzione calendario e termometro. Intensità della luce in 3 colori bianco, giallo e naturale. Interruttore On/Off posizionato sul retro della lampada.

Cod.	Rif.Art.	Colore	Umv
89701	LEDVIVA-N	grigio antracite	pz



E

UNILUX

Lampada a Led Linka

Lampada a LED 6,4W integrato (non sostituibile) dal design essenziale ed elegante; lo spessore della testa non supera 1 cm. Ideale per lo smart working in quanto occupa poco spazio sul piano e si può piegare e riporre facilmente in un cassetto o in una borsa. Ha un caricatore wireless a induzione (5W) per ricaricare gli smartphone compatibili* posizionandoli sulla base della lampada. 2 dimmer a sfioramento sulla base regolano l'intensità della luce e la temperatura di colore (4 posizioni). Dotata di porta USB.

Cod.	Rif.Art.	Colore	Umv
93939	400124484	nero	pz



E

UNILUX

Lampada a Led Diva

Lampada a LED integrato 8,2W dal design moderno ed elegante. Due dimmer a sfioramento sulla base per regolare il colore (bianco, giallo, naturale) e l'intensità della luce (3 posizioni). Struttura in alluminio e base in ABS dotata di caricatore wireless a induzione e di porta USB.

Cod.	Rif.Art.	Colore	Umv
89703	400124560	nero	pz



D

UNILUX

Lampada Swingo Led

Lampada dotata di doppio braccio snodabile con molle bilanciate. Dimmer a sfioramento sulla calotta per regolare l'intensità della luce in 3 posizioni. Dotata sia di base che di morsetto (adatto a max 55mm di spessore). Led 11W integrato.

Cod.	Rif.Art.	Colore	Umv
82997	400093838	nero	pz





G



Lampada a Led LedTrek

Lampada da tavolo a Led 6W completamente orientabile grazie agli snodi fra bracci, testa e base. Illuminazione ampia grazie alla testa da 28cm.

Cod.	Rif.Art.	Colore	Umv
74467	LEDTREK-N	nero	pz
74468	LEDTREK-B	bianco	pz



G



Lampada a led Giant

Lampada Led ideale per lo smartworking. Base in legno ideale per creare un'atmosfera calda a casa o in ufficio. Braccio con 3 giunti. Funzionale e facile da utilizzare. Dimmer soft touch. Flusso luminoso: 1000lux a 40cm. Temperatura di illuminazione: 3000 5500K. CRI index > 80. Potenza: 11,13 W. Massima lunghezza: 85 cm. Dimensione braccio: 40 + 40 cm. Diametro base: 22,5cm con copertura di legno. In acciaio ed plastica 100% riciclabili. Base in legno con certificazione ambientale FSC.

Cod.	Rif.Art.	Colore	Umv
94485	2003505301	bianco	pz



Lampada Architect

Lampada con attacco E27 dotata sia di base che di morsetto per la massima versatilità. Struttura in metallo. Lampadina non inclusa.

Cod.	Rif.Art.	Colore	Umv
71268	ARCHI-BC	bianco	pz
71269	ARCHI-N	nero	pz
90087	ARCHI-CH	silver	pz

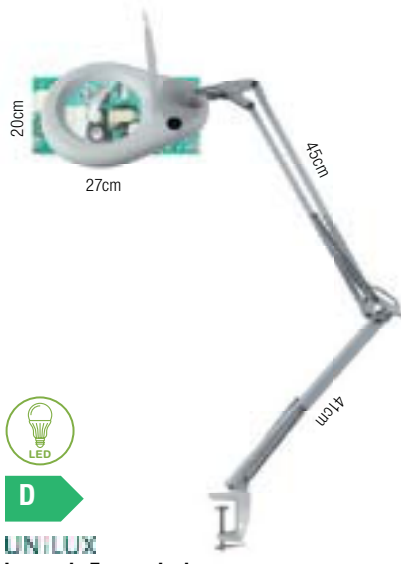

D



Lampada Zoom a Led

Lampada LED 7,7W integrato (non sostituibile). È molto potente e ha una capacità di ingrandimento ideale per lavori di precisione su gioielli, microelettronica, manicure ecc. È dotata di lenti a 3 diottrie (ingrandimenti 1.75x) senza distorsioni sui lati. Fornita di morsetto per il fissaggio. Diametro lente: 12 cm.

Cod.	Rif.Art.	Colore	Umv
86622	400108073	bianco	pz



D



Lampada Mini Zoom a Led

Lampada LED 5,9W integrato (non sostituibile). È molto versatile, adatta sia per l'utilizzo hobbistico che professionale: artigianato, modellismo, riparazioni di elettronica, ottica. Il braccio ha doppia articolazione e la calotta è orientabile in tutte le direzioni. È fornita di lenti da 3 diottrie (ingrandimenti 1.75x) senza distorsioni sui lati e lenti da 12 diottrie (ingrandimenti 7x) per uno zoom ottimale. Diametro lente: 9,5 cm.

Cod.	Rif.Art.	Colore	Umv
86623	400108074	bianco	pz



F



Lampada a Led 9074

Lampada a Led 3W in metallo satinato dal design elegante ed essenziale. Regolabile con illuminazione lungo tutto il braccio grazie a 30 Led da 0,1W ciascuno.

Cod.	Rif.Art.	Colore	Umv
60983	U907400	metallo satinato	pz



F



Lampada a Led Popy

Lampada a LED integrato 6W con elegante base in vetro. Dimmer a sfioramento sulla base per regolare il colore (bianco, giallo, naturale) e l'intensità della luce. In modalità notturna fornisce una luce morbida alla base che può essere usata come luce di cortesia. Completamente ripiegabile, perfetta per smart working. Per l'utilizzo si può anche collegare alla porta USB del pc.

Cod.	Rif.Art.	Colore	Umv
89702	400124478	alluminio e vetro	pz
93942	400153693	nero	pz





Lampada a Led Flex
Lampada a LED integrato 7W dall'ottimo rapporto qualità/prezzo. Interruttore soft touch e dimmer alla base con regolatore di intensità della luce. Testa girevole e base in plastica, braccio flessibile in metallo inguainato.

Cod.	Rif.Art.	Colore	Umv
89704	2002900011	nero	pz



Lampada Sol a Led
Lampada con calotta disegnata per illuminare in modo ottimale il piano di lavoro. Il braccio flessibile consente di orientare la luce in qualunque posizione. Interruttore on/off sul cavo. Led 7,4W integrato.

Cod.	Rif.Art.	Colore	Umv
83002	400077402	nero	pz
83003	400077404	bianco	pz

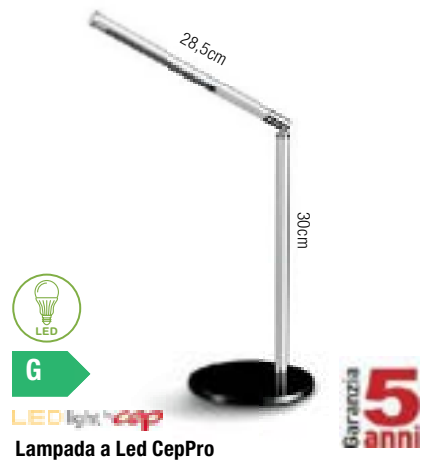

Lampada a Led CepPro
Lampada a Led da 3,5W dalla linea piacevole e moderna. Flusso luminoso da 255 lumen che assicura un grande comfort visivo. Interruttore tattile con variazione di intensità luminosa. Base extra piatta dal minimo ingombro. Struttura in acciaio e alluminio 100% riciclabile.

Cod.	Rif.Art.	Colore	Umv
68310	2001000961	base nera/grigio metal	pz



Lampada Lucy a Led
Lampada dal braccio flessibile e dal design raffinato. Dotata di dimmer a sfioramento sulla base per la regolazione dell'intensità della luce (3 posizioni) e la temperatura colore (3 posizioni). Led 6,8W integrato.

Cod.	Rif.Art.	Colore	Umv
83000	400093640	nero	pz



Lampada LedTwin
Lampada LED 6W dotata di 2 testine a LED per regolare al meglio l'angolo di illuminazione. 3 livelli di colore: bianco, giallo e luce del giorno. Dimmer di intensità per controllare l'illuminazione. Lampada stand-alone: trasportabile in modalità wireless; Batteria incorporata. Plug e ricarica solo su USB (cavo incluso).

Cod.	Rif.Art.	Colore	Umv
86620	LEDTWINN	nero	pz



Lampada a Led flex Desk
Una lampada a Led dotata di stile ed eleganza, perfetta per creare una calda atmosfera a casa o in ufficio. Base in legno e braccio flessibile in metallo. Testa aggiustabile. Dimmer integrato nella base. Flusso luminoso: 830 Lux a 30cm. CRI index > 80. Potenza: 5,6W. Massima lunghezza: 55cm. Dimensione braccio: 60cm. Acciaio e ABS 100% riciclabili. Base in legno certificata FSC.

Cod.	Rif.Art.	Colore	Umv
94486	2002905301	bianco	pz



Lampada Terra a Led
Lampada dal design distintivo ed elegante. Linee sottili e ordinate (la testa ha uno spessore inferiore a 1cm). Testa e braccio orientabili. Dimmer a sfioramento sulla base per la regolazione dell'intensità della luce (4 posizioni). Led 8,3W integrato.

Cod.	Rif.Art.	Colore	Umv
83001	400077409	grigio metallizzato	pz



Lampada a Led Space
Lampada a Led 3W. Struttura in ABS e metallo con elegante finitura satinata; braccia e testa facilmente regolabile.

Cod.	Rif.Art.	Colore	Umv
74460	S5010-646	nero	pz
74461	S5010-647	silver	pz



Lampada a Led Nelly
Lampada con batteria agli ioni di litio da 2400 mAh ad alta efficienza con durata di 7 ore (alla media intensità). Completamente flessibile e girevole in tutte le direzioni. Si piega facilmente e con un peso di soli 240gr, si può trasportare ovunque. Si può collegare per la ricarica al pc tramite porta USB. Il dimmer a sfioramento sulla base regola la temperatura di colore (3 livelli) e l'intensità della luce.

Cod.	Rif.Art.	Colore	Umv
93952	400124483	bianco	pz



- LED INTEGRATI CON UNA POTENZA DI 58,8W
- TEMPERATURA COLORE 4100 K
- EFFICIENZA ENERGETICA DI 128 LUMEN PER WATT



D

UNILUX

Lampada da terra Stratus

Elegante lampada da terra che consente una illuminazione sia diretta che indiretta: 50% verso l'alto e 50% verso il basso, illumina sia l'area di lavoro che l'ambiente. Il dimmer sul fusto consente di variare l'intensità della luce in base alle proprie esigenze e quindi di controllare il consumo elettrico. Pratica, la sua base sottile consente di posizionare la lampada sotto una gamba del tavolo.



Tempi di consegna da verificare

Cod.	Rif.Art.	Colore	Umv
89706	400124564	alluminio	pz

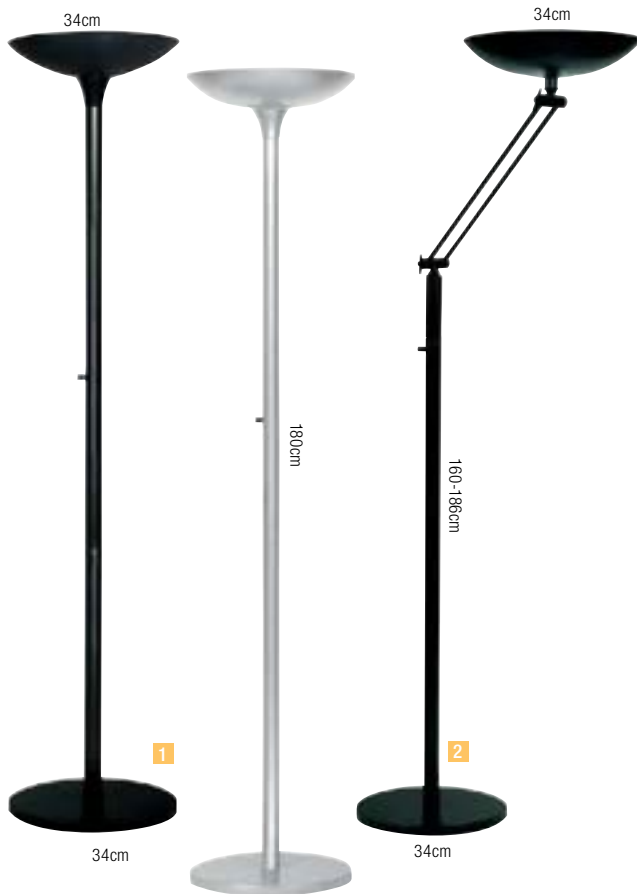

UNILUX

Lampade da terra Varialux Led

Piantane essenziali e funzionali; lo smalto riflettente all'interno della calotta assicura un'eccellente illuminazione indiretta. Base zavorrata per la massima stabilità. Dimmer sul fusto. Led **29,9W** integrato.



D

Cod.	Rif.Art.	Colore	Umv
80980 1	400090467	nero	pz
80981	400090468	grigio metal	pz
Varialux con braccio articolato			
80982 2	400090469	nero	pz

LUCE e SALUTE: LED HCL - HUMAN CENTRIC LIGHTING

LUCE BIODINAMICA CHE STABILIZZA IL RITMO CIRCADIANO

La luce produce effetti sul nostro organismo con risvolti importanti sulla nostra salute, umore, ore di sonno e veglia. L'approccio **Human Centric Lighting** propone soluzioni illuminotecniche che mettono sempre al centro dell'attenzione l'utente, offrendo un'illuminazione personalizzabile a 360°. LUCTRA nasce con l'obiettivo di migliorare la qualità dei nostri ambienti di lavoro diffondendo benessere e aumentando concentrazione e produttività; propone una gamma di prodotti con luce biodinamica ideale per ristabilizzare l'equilibrio psico-fisico, restituendo il corretto apporto di energia e relax durante le varie fasi del giorno.

EFFETTI DELLA LUCE HCL

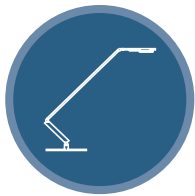

Luce artificiale biologicamente efficace

Attivante la mattina, rilassante la sera

Regolazione del ritmo circadiano

Sonno lungo e profondo

Benessere e prestazioni

Effetti a lungo termine



TABLE



FLEX



VITAWORK®



RADIAL

LINEAR

LUCTRA® TABLE, disponibile in due versioni, è un'elegante lampada da tavolo che integra un design essenziale con la più innovativa tecnologia **LED**. Grazie ai 4 **LED** inseriti nella testa, che emanano luce calda e fredda, è perfetta per illuminare in modo omogeneo un'intera scrivania, in quanto genera una luce biodinamica dimmerabile in temperatura colore e in intensità luminosa.

LUCTRA® FLEX è la soluzione senza fili pensata per adattarsi a qualsiasi ambiente ottimizzando gli spazi. Il peso di soli 2 kg e la durata della batteria integrata fino a 15 ore rendono FLEX la perfetta lampada portatile.



LUCTRA® VITAWORK® è dotata di due pannelli dimmerabili separatamente: quello inferiore emette luce diretta, mentre il pannello superiore regola l'apporto di luce indiretta. In alcuni modelli sono presenti due sensori disattivabili: uno ad infrarossi per il rilevamento di presenza ed un secondo che rileva altre fonti di luce esterna, regolando automaticamente l'intensità luminosa. Con i sensori attivi si ottiene un risparmio energetico di circa il 60% rispetto a lampade analoghe sprovviste di sensori.

Il modello **HCL** offre una luce biologicamente efficace, dimmerabile sia in intensità che temperatura colore.

Cod.	Rif. Art.	Modello	Colore	Tipologia	Potenza luminosa	Temperatura colore	Testa rotabile	Efficienza luminosa	Consumo (W/h)	Dimensioni (mm) base - H. max
92500	9201-23	LINEAR TABLE	Argento	da scrivania	680 lm	2700 K ~ 6500 K	± 180°	73 lm/W	10,5	250x250 - 900
91588	9202-23	RADIAL TABLE	Argento	da scrivania	680 lm	2700 K/3600 K/6500 K	± 180°	73 lm/W	9,5	Ø 250 - 750
92501	9231-23	FLEX	Argento	portatile	680 lm	2700 K/3600 K/6500 K	± 180°	73 lm/W	9,5	H. 1300 - 1600
92502	9231-09	FLEX	Arancione	portatile	680 lm	2700 K/3600 K/6500 K	± 180°	73 lm/W	9,5	H. 1300 - 1600
93635	9272-140	VITAWORK® 17 SYM**	Argento	da pavimento	17.000 lm	4000 K	No	140 lm/W	112	535x450 - 2040
93638	9270-140	VITAWORK® 17 ASYM*	Argento	da pavimento	17.000 lm	4000 K	No	140 lm/W	112	535x450 - 2040
92503	9282-140	VITAWORK® HCL 12 ASYM*	Argento	da pavimento	12.000 lm	2700 K ~ 6500 K	No	135 lm/W	85	535x450 - 2040
94050	9283-140	VITAWORK® HCL 12 ASYM*	Argento	con morsetto	12.000 lm	2700 K ~ 6500 K	No	135 lm/W	85	542x370 - 1395

* concentra il flusso luminoso su un'area specifica - ** permette di illuminare ambienti fino a 25 m²

Tecnologia LED

Il nome LED viene dall'acronimo dell'espressione inglese Light Emitting Diode, che viene tradotta in italiano come diodo ad emissione luminosa.

La tecnologia alla base delle lampada LED si basa su efficienza, comfort e rispetto per l'ambiente. Per loro natura, i LED convertono l'elettricità in luce con maggiore efficienza energetica. Inoltre, la loro vita utile più estesa riduce l'impatto sull'ambiente grazie alle sostituzioni meno frequenti. Tutte le lampade LED producono una luce confortevole perché brillante, naturale e senza sfarfallii, pulita perché priva di componenti infrarossi e ultravioletti.

Altri vantaggi sono: l'assenza di costi di manutenzione, l'elevato rendimento (se paragonato a lampade ad incandescenza e alogene), l'accensione a freddo, l'insensibilità a umidità e vibrazioni, la riduzione delle emissioni di calore e l'assenza di mercurio.

I principali parametri su cui basarsi per acquistare una lampadina LED sono: intensità luminosa (espressa in Lumens), temperatura di colore (luce calda/fredda) e potenza (indicata dai Watt).

Attacchi:

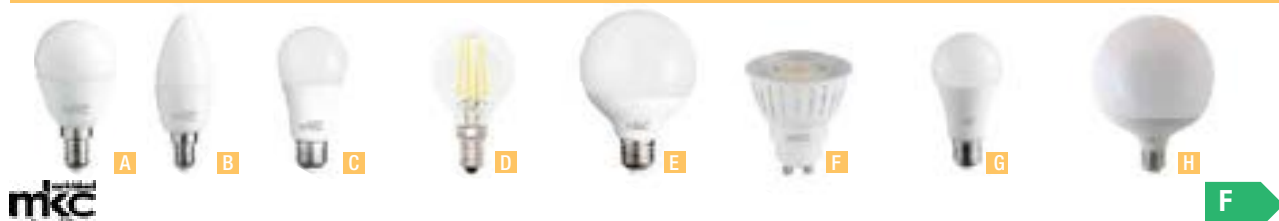

● Luce Calda ● Luce Naturale ● Luce Fredda

Lampadine LED

Cod.	Tipo	Tipo	Colore Luce	Attacco	Potenza	Potenza Equivalente	Lumens	Dimensione	Umv
79480	499048006	Minisfera	●	E14	5,5W	42W	500	45x80mm	pz
79481	499048007	Minisfera	●	E14	5,5W	42W	550	45x80mm	pz
79482	499048008	Minisfera	●	E14	5,5W	42W	580	45x80mm	pz
93622	499048550	Minisfera	●	E14	6W	12W	806	45x80mm	pz
93623	499048551	Minisfera	●	E14	6W	12W	806	45x80mm	pz
93624	499048552	Minisfera	●	E14	6W	12W	806	45x80mm	pz
79483	499048018	Candela	●	E14	5,5W	42W	500	38x100mm	pz
79484	499048019	Candela	●	E14	5,5W	42W	550	38x100mm	pz
79485	499048020	Candela	●	E14	5,5W	42W	580	38x100mm	pz
93618	499048540	Candela	●	E14	6W	60W	806	35x98mm	pz
93619	499048541	Candela	●	E14	6W	60W	806	35x98mm	pz
93620	499048542	Candela	●	E14	6W	60W	806	35x98mm	pz
79489	499048173	Goccia A60	●	E27	12W	82W	1200	60x120mm	pz
79490	499048174	Goccia A60	●	E27	12W	82W	1230	60x120mm	pz
79491	499048175	Goccia A60	●	E27	12W	82W	1300	60x120mm	pz
93615	499048571	Goccia A60	●	E27	12W	110W	1521	60x110mm	pz
93616	499048572	Goccia A60	●	E27	12W	110W	1521	60x110mm	pz
93617	499048573	Goccia A60	●	E27	12W	110W	1521	60x110mm	pz
79502	499048251	Goccia A60	●	E27	7,5W	53W	700	60x105mm	pz
93621	499048596	Globo G125	●	E27	12W	110W	1521	125x175mm	pz
79504	499048093	Mr-Gu10	●	GU10	7,5W	50W	540	50x57,5mm	pz
79505	499048094	Mr-Gu10	●	GU10	7,5W	50W	594	50x57,5mm	pz
79506	499048095	Mr-Gu10	●	GU10	7,5W	50W	594	50x57,5mm	pz
80416	499048180	Goccia A60	●	E27	15W	100w	1520	60x121mm	pz
80417	499048181	Goccia A60	●	E27	15W	102W	1673	60x121mm	pz
81486	499048182	Goccia A60	●	E27	15W	108W	1673	60x121mm	pz
81487	499048183	Goccia A60	●	E27	18W	120W	1900	60x125mm	pz
81488	499048184	Goccia A60	●	E27	18W	130W	2090	60x125mm	pz
81489	499048185	Goccia A60	●	E27	18W	130W	2090	60x125mm	pz
80418	499048343	Globo 120	●	E27	24W	120W	2200	120x158mm	pz
80419	499048344	Globo 120	●	E27	24W	120W	2422	120x158mm	pz
81491	499048345	Globo 120	●	E27	24W	120W	2422	120x158mm	pz



Hom-io Lampadine WIFI a LED

Lampadina smart Wi-Fi dimmerabile. Controllo remoto su Smartphone, alto risparmio energetico, accensione e spegnimento programmabile. Scenari programmabili su App Hom-io, accensione istantanea. Rispetta l'ambiente: non contiene Mercurio.

Cod.	Rif.Art.	Tipo	Colore Luce	Attacco	Potenza	Lumens	Dimensione	Umv
93629	1 559593065	Goccia	4000K	E27	7W	806	70x105mm	pz
93630	2 559593070	Goccia	2700K	E27	7W	806	70x105mm	pz
93631	3 559593001	Goccia	RGB + 2700K	E27	10W	1050	70x105mm	pz
93632	4 559593002	Goccia	2700K-6500K	E27	10W	1050	70x105mm	pz





HorMilena

Orologi eleganti e di tendenza ideale per aree di ricevimento e uffici. Struttura in MDF colori soft con lancette in noce. Movimento al quarzo di alta precisione. Silenzioso. Funziona con una batteria AA (non inclusa).



Linea Cosy Leitz
A PAG.400



HorMilena G - grigio chiaro

Cod.	Rif.Art.	Dimensioni	Umv
92504	HORMILENA G	Ø 30cm	pz

HorMilena B - blu chiaro

Cod.	Rif.Art.	Dimensioni	Umv
92505	HORMILENA B	Ø 30cm	pz

HorMilena W - bianco

Cod.	Rif.Art.	Dimensioni	Umv
92506	HORMILENA BC	Ø 30cm	pz



Methodo

Orologio da parete Wood

Orologio da parete in legno bombato, quadrante protetto da materiale trasparente antiurto, lancette in legno, numeri in legno 3D, funziona con 1 batteria AA non inclusa.

Cod.	Rif.Art.	Dimensioni	Umv
94032	V150050	320 x 4h cm	pz



lebez

Weather Station

Orologio da parete in ABS argentato e quadrante bianco. Dispone di indicatore della temperatura e di pressione.

Cod.	Rif.Art.	Dimensioni	Umv
58083	3217	Ø 35cm	pz



CON INDICATORE
DI TEMPERATURA
E PRESSIONE

HorNew

Orologio da parete con meccanismo silenzioso, alta precisione al quarzo. Vivace, colorato dall'ottima leggibilità. Batterie non incluse.

Cod.	Rif.Art.	Dimensioni	Colore	Umv
74380	HORNEW-BC	Ø 30cm	bianco	pz
74381	HORNEW-M	Ø 30cm	grigio metal	pz
74382	HORNEW-N	Ø 30cm	nero	pz
74383	HORNEW-P	Ø 30cm	viola	pz
74384	HORNEW-V	Ø 30cm	verde	pz
74385	HORNEW-R	Ø 30cm	rosso	pz



UNILUX

Wave

Orologio da parete con numeri grandi ben leggibili anche da lontano. Dotato di sistema di radiocontrollo con regolazione automatica dell'ora. Struttura in plastica con protezione in vetro. Colore grigio metal. Batteria inclusa.

Cod.	Rif.Art.	Dimensioni	Umv
83005	400094562	Ø 30cm	pz



Methodo

Classic

Design classico con cornice grigia. Colore grigio. Batterie non incluse.

Cod.	Rif.Art.	Dimensioni	Umv
53447	V150200	Ø 30cm	pz



orium

Automatic DST

Orologio con grandi cifre nere su quadrante bianco (visibilità a 30m). Cambio dell'ora legale automatico grazie ad un programma interno all'orologio. Struttura in ABS con protezione in vetro. Batterie incluse. Garanzai 3 anni.

Cod.	Rif.Art.	Dimensioni	Umv
83008	2110970011	Ø 36cm	pz



orium

Orologio 820Ri

Design minimal e finitura matt. Doppia indicazione (ore e minuti). Vetro protettivo in plexiglass. Movimento silenzioso al quarzo. Ideale per la scuola o ambienti di lavoro. Dimensioni: Ø30cm. Batterie incluse. Garanzia 3 anni.

Codice	Rif.Art.	Colore	Umv
94487	2008200991	blu menta (riviera)	pz
94488	2008200201	grigio (mineral)	pz

 **CON TERMOMETRO DIGITALE**



UNILUX

Tempus

Orologio da parete sobrio e moderno. Dotato di termometro digitale che segnala su un display LCD la temperatura ambiente. Struttura in plastica con protezione in vetro. Colore grigio metal. Batterie incluse.

Cod.	Rif.Art.	Dimensioni	Umv
83007	400094592	Ø 30cm	pz

 **4 FUSI ORARI!**



UNILUX

On Time

Orologio da parete con ottimo contrasto visivo grazie ai numeri bianchi su sfondo nero. Particolarmente indicato per reception, mostra 4 differenti fusi orari (New York, Londra e Tokyo). Struttura in plastica con protezione in vetro. Batterie incluse.

Cod.	Rif.Art.	Dimensioni	Umv
83006	400094567	Ø 30cm	pz



orium

Silent Clock

Orologio dal quadrante bianco con marcatura dei minuti. Struttura antiurto in ABS. Protezione in PP molto sicuro, non va in frantumi. Movimento al quarzo silenzioso. Batterie incluse. Garanzia 3 anni.

Cod.	Rif.Art.	Dimensioni	Umv
89697	2112510011	Ø 40cm	pz



UNILUX

Mega

Orologio da parete con ottimo contrasto visivo grazie ai numeri bianchi su sfondo nero. Struttura in plastica con protezione in vetro. Batterie incluse.

Cod.	Rif.Art.	Dimensioni	Colore	Umv
83004	400094568	Ø 57,5cm	nero	pz

 **GIANT Ø60CM**



ALBA

HorGiant

Orologio da parete, alta precisione al quarzo. Ottima leggibilità. Batterie non incluse.

Cod.	Rif.Art.	Dimensioni	Colore	Umv
74480	HORGiant-G	Ø 60cm	grigio	pz

Orologi digitali



ALBA

LED

Orologio da parete dal nuovo design realizzato in ABS con cornice in plastica e vetro. Ottima leggibilità grazie alla tecnologia LED blu. Tripla funzione: ora, calendario (con ora, giorno e mese in inglese), temperatura.

Cod.	Rif.Art.	Dimensioni	Umv
83299	HORLEDSQ	L28xP3,4xH28cm	pz



LCD Neo

Orologio digitale da parete o da appoggio con display LCD retroilluminato. Sempre aggiornato grazie al sistema di radiocontrollo. Sul display selezionabile in 5 lingue è visualizzata l'ora, la data, la temperatura ed il giorno della settimana. Inoltre ha la funzione sveglia. Batterie incluse.

Cod.	Rif.Art.	Dimensioni	Umv
74459	HORLCDNEO	L20xP15xH3cm	pz



HorDigit

Orologio LCD a tripla funzione: ora, calendario e temperatura. Funzione calendario: visualizzazione dell'ora; giorno e mese. Funzione temperatura in Celsius / Fahrenheit. Ottima visibilità dell'ora grazie ai caratteri alti 11cm. Può essere fissato a muro o posizionato su un tavolo grazie ai 2 ganci in dotazione. Adattare + batteria tampone LR6 (in dotazione).

Cod.	Rif.Art.	Dimensioni	Umv
92507	HORDGTL	L37,5 x H13,5cm	pz



ARREDO E COMPLEMENTI

PAPERFLOW

Tappeti rigidi in plastica riciclata e riciclabile al 100%. PVC-free inodore. Durevoli, alta resistenza ai graffi e compatibile con riscaldamento a terra. Perfetta aderenza e antiscivolo. Utilizzabile anche da persone con allergie. Completamente privo di componenti tossici. Spessore 1,8mm.

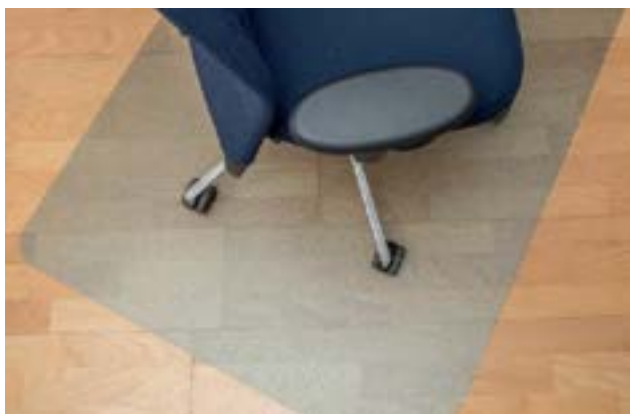

Salvapavimenti rettangolari

Per pavimenti (ceramica, parquet, linoleum ecc.).

Cod.	Rif.Art.	Formato	Umv
83257	K490011	90x120cm	pz
57745	K490020	120x150cm	pz



Tappeto Chair Mat rettangolare

Tappeto sottosedilia salvapavimento in vinile trasparente spessore 2,5mm.

Cod.	Rif.Art.	Formato	Umv
71235	ZGCHAIR9012	90x120cm	pz



Tappeti e zerbini



Zerbino in cocco

Zerbini in fibra di cocco 100% naturale con fondo in PVC. Stampa con colori acrilici a base d'acqua. Ottima brillantezza e resistenza del colore. Spessore 23mm.

Cod.	Rif.Art.	Formato	Colore	Umv
60950	101533-RO	45x80cm	rosso	pz
71232	ZV17B06010	60x100cm	marrone	pz
71233	ZV17B06010	60x100cm	rosso	pz



Zerbino Greggio

Zerbino in cocco fondo PVC. Spessore 17 mm. Dimensioni: 50x80 cm.

Cod.	Rif.Art.	Formato	Colore	Umv
94484	ZV17GR5080	50x80cm	Marrone	pz

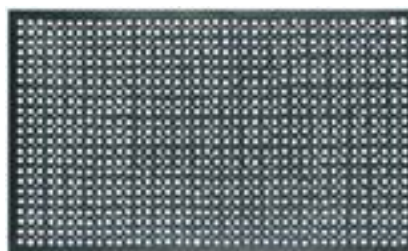

Zerbino Entrance in gomma

Zerbino in gomma con bordo anti-inciampo.

Cod.	Rif.Art.	Formato	Colore	Umv
71234	ZGENTR9115	91x153cm	nero	pz



Tappeto in PP Frizz

Tappeto da esterno con un ottimo rapporto di asciugatura e pulizia della scarpa. In polipropilene e fondo in vinile. Spessore 9mm.

Cod.	Rif.Art.	Formato	Colore	Umv
89698	PPFRNE60x80	60x80cm	nero	pz
89699	PPFRGR60x80	60x80cm	grigio	pz

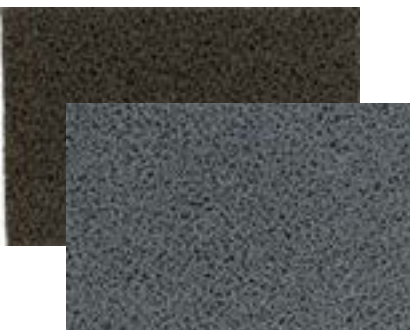

Zerbino in PVC Super Rally

Zerbino dalla struttura a ricciolo in PVC. Fondo drenante che mantiene la superficie sempre pulita e asciutta. Spessore 13mm.

Cod.	Rif.Art.	Formato	Colore	Umv
60965	610394-GR	60x90cm	grigio	pz
60966	610394-MA	60x90cm	marrone	pz



TIPO ERBA SISTEMICA



Zerbino Green

Zerbino in polietilene tipo erba sintetica. Costituito da migliaia di robuste lamelle che puliscono efficacemente le scarpe trattenendo sporcizia, polvere, sabbia. Si pulisce velocemente scuotendolo o sotto un getto di acqua.

Cod.	Rif.Art.	Formato	Colore	Umv
92553	TAGREE5590	55x90cm	verde	pz

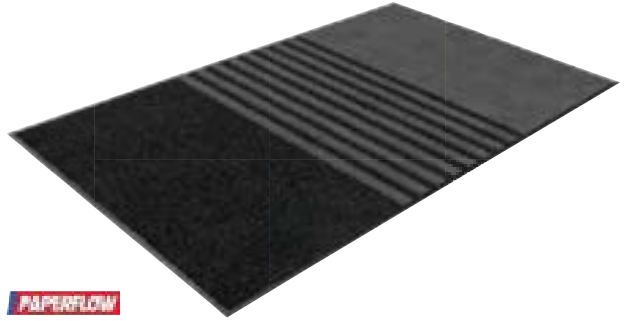
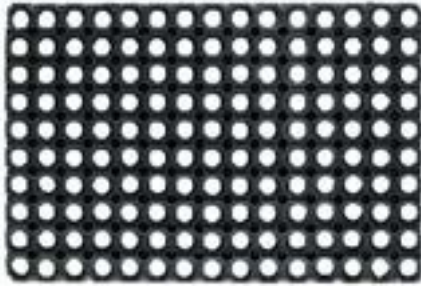

Zerbino Gummy

Zerbino in gomma 100%. Utilizzabile sia come normale zerbino da ingresso che come base per una vera piattaforma antishock adatta per moltissimi fondi (cemento, terra battuta, ghiaia, erba, sabbia). Si possono unire fra loro più lastre (attraverso gli appositi connettori). Spessore 23mm.

Cod.	Rif.Art.	Dimensioni	Colore	Umv
86770	ZGGUMM4080	40x80cm	nero	pz
86771	ZGGUMM4899	50x100cm	nero	pz
86772	ZGGUMM9914	100x150cm	nero	pz
60961	ZZGICO	connettori best	nero	cf 25



Tappeto ingresso 3in1

Tappeto da ingresso con enorme resistenza al passaggio. Suddiviso in 3 parti: una parte raschiante, parte centrale raschiante e assorbente e ultima parte totalmente assorbente e antiscivolo. La parte inferiore in vinile antiscivolo lo rende particolarmente stabile a terra. Ideale per ristoranti, uffici, alberghi, aziende.

Cod.	Rif.Art.	Dimensioni	Colore	Umv
89700	K480405	90x150cm	antracite/grigio	pz



Striscia adesiva di sicurezza

Striscia di sicurezza smerigliata che migliora la visibilità delle superfici vetrate in esercizi o uffici pubblici. L'aspetto opaco traslucido crea un facile contrasto con l'ambiente. Altezza di installazione consigliata: 1,10 e 1,60cm dal pavimento. In vinile adatto sia per applicazione interna che esterna.

Cod.	Rif.Art.	Formato	Colore	Umv
86832	1701990221	5cm x 5mt	traslucida	pz



Zerbino asciugapassi Nevada

Zerbino agugliato in polipropilene con fondo in PVC, adatto come asciugapassi. Spessore 5mm.

Cod.	Rif.Art.	Formato	Colore	Umv
60972	301827-GR	40x70cm	grigio	pz
60973	301827-GA	40x70cm	grigio antracite	pz
60975	301834-GA	60x90cm	grigio antracite	pz
71230	TANEV9012-GA	90x120cm	grigio antracite	pz
86775	TANEV9015-GA	90x150cm	grigio antracite	pz



Zerbino asciugapassi Alaska

Zerbino agugliato in polipropilene con fondo in PVC, adatto come asciugapassi. Spessore 5mm.

Cod.	Rif.Art.	Formato	Colore	Umv
60969	300288-GR	40x70cm	grigio	pz
60971	300301-GR	60x90cm	grigio	pz



3M

Strisce antiscivolo Safety-Walk™

Strisce adesive antiscivolo per prevenire il rischio cadute, conformi al DLG 626/92. Pellicola autoadesiva ad alta tenuta cosparsa di granuli abrasivi. Indicato per scale, rampe piattaforme, ecc. Adatta per interni ed esterni.

Cod.	Rif.Art.	Note	Umv
53345	7100032939	rt 19mmx18,2m - nero	pz

3M

Nomad™ Aqua Tessile 65

Tappeto per aree a medio traffico. Struttura in doppia fibra tessuta a ricciolo con disegno a zig zag. Spessore 7,5mm. Alta capacità di rimozione dello sporco fine e umidità. Supporto antiscivolo in PVC.

Cod.	Rif.Art.	Formato	Colore	Umv
45035	93071	60x90cm	grigio	pz
45036	96553	90x150cm	grigio	pz



Accessori ingresso
A PAG.218



Nomad™ Terra 6050

Tappeto specifico per la rimozione di sporco e detriti. Struttura a ricciolo vinilico spessore 9mm che cattura e nasconde lo sporco, mantenendo una superficie sempre pulita ed elegante.

Cod.	Rif.Art.	Formato	Colore	Umv
45038	7100116693	90x150cm	grigio ardesia	pz



PAPERFLOW

Piante ornamentali

Complementi d'arredo per decorare gli ambienti di lavoro, uffici, ingressi ed aree comuni. Garantiscono un ambiente molto naturale e non richiedono manutenzione. Vengono forniti in vaso standard di plastica.

Cod.	Rif.Art.	Colore	Umv
89861	A	K700130 Erba - H 55cm	pz
89862	B	K700134 Lauro - H 50cm	pz
89863	C	K700136 Ficus - H 120cm	pz

King

Piante ornamentali

Piante artificiali in polietilene. Vaso con muschio.

Cod.	Rif.Art.	Descrizione	Dimensione	Umv
93983	P2150598	Sterlizia 12 foglie 2 fiori	H120cm	pz
93984	P2150075	Sansevieria 21 foglie	H75cm	pz



Appendiabiti Incas a 8 posti c/portaombrelli

Appendiabiti da terra con stelo in metallo. Base in metallo con vaschetta raccogliacqua. Dotato di 8 supporti e portaombrelli. Testa girevole.

Cod.	Rif.Art.	Dimensione	Umv
58095	APUIN/N	175x39cm	pz

Appendiabiti Jolly a 8 posti

Appendiabiti da terra con stelo in metallo e in plastica. Dotato di 8 supporti in plastica e testa girevole.

Cod.	Rif.Art.	Dimensione	Umv
58091	1	APUJOL/N 168x40cm	pz
58092	2	APUJOL/G 168x40cm	pz

Appendiabiti a 5 posti c/portaombrelli

Appendiabiti da terra con stelo in acciaio verniciato a polvere epossidica. Base e top in poliammide. Dotati di 5 supporti e portaombrelli.

Cod.	Rif.Art.	Dimensione	Umv
58093	A	APUEL/N 168x46cm	pz
58094	B	APUEL/G 168x46cm	pz

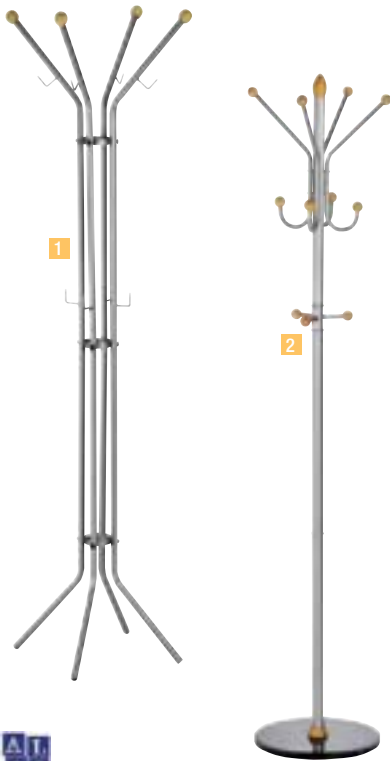

Appendiabiti in metallo satinato

Appendiabiti e portaombrelli in metallo satinato color argento e supporti in legno.

Cod.	Rif.Art.	Descrizione	Umv
47388	1 U702800	appendiabiti 4 posti 180x52cm	pz
48378	2 U702804	appendiabiti 11 posti 185x40cm	pz



Appendiabiti a 5 posti Festival

Un design contemporaneo e innovativo ad un prezzo molto contenuto! Struttura in acciaio con 5 grandi supporti in legno chiaro per una perfetta cura degli abiti. Portaombrelli con raccogli goccia alla base. Base ponderata da 5kg per una maggiore stabilità. Dimensioni: Ø35,5x175cm - tubo Ø38mm.

Cod.	Rif.Art.	Colore	Umv
92516	PMFESTW N	■ nero/legno chiaro	pz
92515	PMFESTW BC	□ bianco/legno chiaro	pz
92514	PMFESTW M	■ grigio/legno chiaro	pz
74264	PMFEST BC	■ grigio/bianco	pz
68305	PMFEST V	■ grigio/verde	pz



Appendiabiti a 8 posti Stan 3 ^A

Appendiabiti dalla struttura in metallo e ABS con base appesantita. Dotato di 8 supporti abito, 2 ganci per accessori e portaombrelli con base raccogli gocce.

Cod.	Rif.Art.	Dimensione	Umv
71270	PMSTAN3-N	Ø37x175cm	pz

Appendiabiti a 6 posti Brio ^B

Appendiabiti in acciaio e ABS con base appesantita. Dotato di 6 supporti abito, 3 ganci e portaombrelli con raccogli acqua. Testa girevole. Colore nero.

Cod.	Rif.Art.	Dimensione	Umv
68302	PMBRIO-N	Ø 38x175cm	pz



Appendiabiti Dallas a 8 posti ^C

Appendiabiti da terra in metallo satinato color argento. Dotato di 8 pomelli e portaombrelli.

Cod.	Rif.Art.	Dimensione	Umv
77076	APUBR4-GR	Ø40x180cm	pz

Appendiabiti Totem a 8 posti ^D

Appendiabiti da terra con stelo in metallo. Base in plastica con vaschetta raccogli gocce. Dotato di 8 supporti e portaombrelli. Testa girevole.

Cod.	Rif.Art.	Dimensione	Umv
58096	APUTO/G	Ø39x175cm	pz



Appendiabiti a 6 posti Wind

Appendiabiti di design in acciaio nero e legno con base appesantita raccogli gocce. Dotato di 6 supporti abito in legno chiaro e portaombrelli.

Cod.	Rif.Art.	Dimensione	Umv
92512	A PMWIND	Ø35,5x175cm	pz

Appendiabiti a 6 posti Naho

Appendiabiti elegante in legno chiaro e ABS con base appesantita raccogli gocce. Dotato di 6 supporti abito in ABS + 4 mini supporti per gli accessori e portaombrelli.

Cod.	Rif.Art.	Dimensione	Umv
92543	B PMNAHOW BC	Ø35x175cm	pz



Appendiabiti a 6 posti EasyCloth

Appendiabiti in legno massello verniciato con 6 pomelli in polistirene e 2 in acciaio posizionati a mezza altezza per borse, zaini ecc. Base 35x35cm H 180cm su cui si trova la vaschetta di recupero gocce per il portaombrelli.

Cod.	Rif.Art.	Colore	Umv
82973	K700001	nero	pz
82974	K700000	bianco	pz
92541	K700005	arancione	pz



Appendiabiti Total white

In acciaio verniciato bianco. Altezza 175cm.

Cod.	Rif. Art.	Note	Umv
93987	A1007614	8 supporti	pz
93988	A1007634	6 supporti	pz

Appendiabiti Space



GANCI SUPERIORI A SCOMPARSA



PORTAOMBRELLI CON GANCI PORTACHIAVI



Appendiabiti Stelo

In metallo verniciato con 10 ganci di appoggio e portaombrelli. Base incavata con funzione raccogli gocce. Dimensioni: 040xH173cm.

Cod.	Rif.Art.	Colore	Umv
93989	APUST/G	grigio	pz
93990	APUST/N	nero	pz

Appendiabiti a scomparsa

Appendiabiti in metallo verniciato con 12 ganci totali di cui 4 superiori a scomparsa, altri 4 inferiori. I ganci di appoggio fanno parte di un sistema a cappelliera in plastica in polietilene nera, la quale viene assemblata con un intelligente sistema ad incastro e fissata allo stelo principale. Dimensioni: 32x32xH175cm

Cod.	Rif. Art.	Colore	Umv
93991	APUSP/G	grigio	pz
93992	APUSP/N	nero	pz

Stender



Stender professionale

Stender cromato portata fino a 50kg. Dotato di bracci allungabili che ne aumentano la capacità fino a 175cm. Ruote pivotanti.

Cod.	Rif.Art.	Dimensioni	Umv
77015	AC0081	L105-175xP50xH141-191cm	pz



Stender con rete portaoggetti

Stender colore grigio/cromo. Capacità 15Kg. Dotato di ruote e ripiano portaoggetti.

Cod.	Rif.Art.	Dimensioni	Umv
74266	AC9001GR	L87,5xP44cmxH96-167cm	pz



Stender doppio

Stender colore grigio/cromo con supporto doppio. Capacità 30Kg. Dotato di ruote.

Cod.	Rif.Art.	Dimensioni	Umv
74267	AC9002GR	L90xP44cmxH99-179cm	pz

Appendini



Gruccia Legno

Qualità A. Dimensioni: 45x23x1,2Hcm.

Cod.	Rif.Art.	Colore	Umv
93995	G1781003/N	nero	cf3
93996	G1781003/B	bianco	cf3



Gruccia antiscivolo

In ABS. Dimensioni: 42x0,6cm.

Cod.	Rif.Art.	Colore	Umv
93997	G1780041/N	nero	cf2
93998	1780041/B	bianco	cf2



Gruccia antiscivolo gonna/pantalone

In ABS. Dimensioni: 37x0,6cm.

Cod.	Rif.Art.	Colore	Umv
93999	G1780038/B	nero	cf2
94000	G1780036/N	bianco	cf2



Appendini in plastica

Appendini 42cm in plastica tinta cenere.

Cod.	Rif.Art.	Umv
82975	15511	cf 8



Appendini in legno Colors

Appendini in legno laccato colorato da 43cm.

Cod.	Rif.Art.	Colore	Umv
74473	0591A	bianco	pz



Appendini

Appendini 45cm.

Cod.	Rif.Art.	Descrizione	Umv
68317	PMBASIC PL	in plastica nera	cf 20
89986	PMBASIC BO	in legno naturale	cf 25

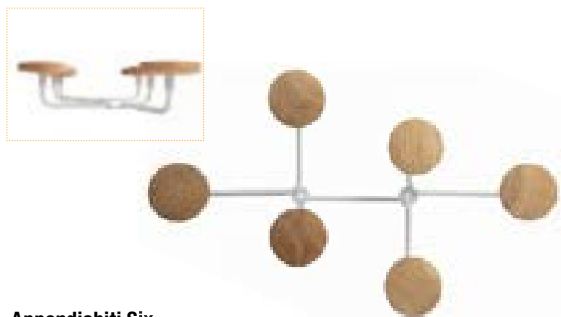

Appendiabiti Six

Appendiabiti dal design retrò con un tocco contemporaneo. Struttura in metallo verniciato bianco. Grande capacità con 6 pomelli in legno da 9cm.

Cod.	Rif.Art.	Descrizione	Dimensioni	Umv
86617	PMSIXBC	6 posti	12x28x7cm	pz

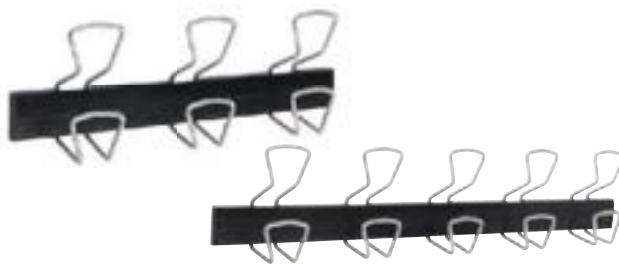

Appendiabiti da muro

Appendiabiti in metallo e ABS.

Cod.	Rif.Art.	Descrizione	Dimensioni	Umv
71276	PMPRO3M	3 posti	48x7,2x16,5cm	pz
86616	PMPRO5M	5 posti	76x7,2x16,5cm	pz



Appendiabiti da muro

Appendiabiti in metallo e legno.

Cod.	Rif.Art.	Descrizione	Dimensioni	Umv
71272	PMV2	2 posti	30x11,2x17,5cm	pz
71273	PMV3	3 posti	45x11,2x17,5cm	pz



Appendiabiti a 3 e 5 posti

Appendiabiti in acciaio e ABS con supporti tondi (90mm di diametro).

Cod.	Rif.Art.	Descrizione	Dimensioni	Umv
68308	PMS3	3 posti	45x7x9cm	pz
89989	PMS5	5 posti	77x7x9cm	pz

Accessori ingresso



Cancelletto bimbi clic-clac

Cancelletto in metallo e polipropilene. Dimensioni: 75X78Hcm.

Cod.	Rif.Art.	Descrizione	Umv
94038	C1932013	Cancelletto	pz
94039	E1932220	Estensione 20cm	pz



Portariviste

Portariviste in acciaio verniciato bianco.

Cod.	Rif.Art.	Descrizione	Umv
94040	A P1817072	News	pz
94041	B P1817085	Magazine	pz
94042	C P1817089	Shopper magazine	pz
94043	D P1817185	Farfalle	pz



SAN Casa

Portaombrelli

Portaombrelli tondo in metallo. 20 litri.

Cod.	Rif.Art.	Dimensioni	Colore	Umv
58111	F451262	Ø 24cm - H 49cm	grigio	pz
58112	F451265	Ø 24cm - H 49cm	nero	pz
58113	F451266	Ø 24cm - H 49cm	inox	pz

SAN Casa

Portaombrelli forato

Portaombrelli tondo in metallo forato. 20 litri.

Cod.	Rif.Art.	Dimensioni	Colore	Umv
58108	F450262	Ø 24cm - H 48cm	grigio	pz
58109	F450265	Ø 24cm - H 48cm	nero	pz
58110	F450261	Ø 24cm - H 48cm	bianco	pz

SAN Casa

Portaombrelli PS66 in plastica

Portaombrelli tondo in plastica pratico e robusto. 22 litri.

Cod.	Rif.Art.	Dimensioni	Colore	Umv
77482	X851501	Ø 25cm - H 52cm	bianco	pz
77483	X851503	Ø 25cm - H 52cm	nero	pz



MEDIAL
MFTM INNOV

Portaombrelli Multiposto

Portaombrelli a 8 o 16 posti, ideale negli ingressi di uffici, negozi e nelle sale d'attesa. Struttura in acciaio verniciato a polveri epossidiche. Bacinella di recupero dell'acqua asportabile.

Cod	Rif.Art.	Dimensioni	Umv
68294	714019	8 posti - 52x26cm H 52,5cm	pz
71290	714029	16 posti - 100,2x26cm H52,5cm	pz



ALBA

Portaombrelli Tria 2

Portaombrelli dall'innovativo design triangolare. Struttura in metallo. 22 litri.

Cod	Rif.Art.	Dimensioni	Umv
71278	PMTRIA2-M	Ø26cm - H60cm	pz
71279	PMTRIA2-N	Ø26cm - H60cm	pz



Portaombrelli

In metallo verniciato.

Cod.	Rif.Art.	Note	Colore	Dimensioni	Umv
94044	P1817233	Gocce	bianco	15,5x15,5x49Hcm	pz
94045	P1817289	Lettere	nero	Ø18x46Hcm	pz
94046	P1817290	Lettere	bianco	15,5x15,5x49Hcm	pz

ALBA

Portaombrelli in polipropilene

Portaombrelli originale dalla forma ovale salvaspazio! In polipropilene. 20 litri.

Cod	Rif.Art.	Dimensioni	Umv
71277	PMKIT	38x22,5cm - H60cm	pz





Gettacarte posacenero

Colonna gettacarte in metallo verniciato con posacenero. 25 litri.

Cod.	Rif.Art.	Dimensioni	Colore	Umv
58116	F452602	Ø 25cm - H 62cm	grigio	pz
58117	F452605	Ø 25cm - H 62cm	nero	pz



Cestino forato

Cestino gettacarte tondo in metallo forato. 15 litri.

Cod.	Rif.Art.	Dimensioni	Colore	Umv
58105	F441502	Ø 24cm - H 40cm	grigio	pz
58106	F441505	Ø 24cm - H 40cm	nero	pz
58107	F441501	Ø 24cm - H 40cm	bianco	pz



Posacenero con sabbia

Colonna posacenero in metallo verniciato. Sabbia inclusa. 50 litri.

Cod.	Rif.Art.	Dimensioni	Colore	Umv
58121		Ø 33cm - H 80cm	nero	pz pz
58122		Ø 33cm - H 80cm	inox	pz pz



Gettacarte posacenero autoestinguente

Colonna gettacarte in metallo verniciato autoestinguente con posacenero e sabbia (inclusa). 40 litri.

Cod.	Rif.Art.	Dimensioni	Colore	Umv
58114	F453612	Ø 31cm - H 80cm	grigio	pz
58115	F453615	Ø 31cm - H 80cm	nero	pz



Gettacarte Push

Colonna gettacarte in metallo verniciato con cestino interno estraibile. 40 litri.

Cod.	Rif.Art.	Dimensioni	Colore	Umv
58118	F460002	Ø 31cm - H 74cm	grigio	pz
58119	F460005	Ø 31cm - H 74cm	nero	pz



 APERTURA DALL'ALTO



 REGGISACCO INTEGRATO



 MEDIAL
METAL NICKEL

 new

Gettacarte per raccolta differenziata Rubik Evo

Struttura e profili in metallo verniciato. Coperchio colorato per incentivare la raccolta differenziata. Foro superiore 16x20cm. Pratico sistema reggisacchetto integrato. Estrazione sacco tramite l'apertura dello sportello superiore. Fornito con adesivo colorato "skyline" già applicato. Ideale per creare isole ecologiche. Etichette pre-fustellate in vinile già acquistabili separatamente. Dimensioni: 39x42,6x780cm.

Cod.	Rif.Art.	Colore	Umv
93756	789292	grigio	pz
93757	789293	bianco	pz
93760	789295	blu	pz
93761	789296	giallo	pz
93758	789297	rosso	pz
93759	789298	verde	pz



 new



Etichette in vinile

Etichette adesive pre-fustellate in vinile bianco opaco. Applicabili su tutti i tipi di superfici, sia plastica che metallo. Idonee sia per uso interno che esterno.

Cod.	Rif.Art.	Testo	Umv
Etichette con scritta			
92521	711100	GENERICO - 50x300mm	pz
92522	711101	PLASTICA - 50x280mm	pz
92523	711102	CARTA - 50x200mm	pz
92524	711103	VETRO - 50x200mm	pz
Etichette pittogrammi			
93762	711200	generico	pz
93763	711201	plastica	pz
93764	711202	carta	pz
93765	711203	vetro	pz





APERTURA
POSTERIORE PER
LO SVUOTAMENTO



Posacenere da muro per esterno/interno

Posacenere murale in acciaio inox satinato o verniciato con polvere epossidica. Dotato di griglia interna speggni-sigaretta. Svuotamento tramite ribaltamento del posacenere. Serratura con chiave per anti-vandalismo.

Cod.	Rif.Art.	Dimensione	Colore	Umv
80415	108003	Ø 13cm - H 64,5cm	nero	pz
92556	108004	Ø 13cm - H 64,5cm	inox satinato	pz



Posacenere per esterno/interno

Posacenere in versione con piantana in acciaio inox e base predisposta per fissaggio a terra; oppure con staffe sul retro per fissaggio a muro. In entrambe le versioni il posacenere è dotato di serratura e chiave.

Cod.	Rif.Art.	Dimensioni	Umv
Posacenere da terra			
61268	SMPSS	Ø 18cm - H 90cm	pz
Posacenere da muro			
61269	SMWR	Ø 10cm - H 48cm	pz



Posacenere da terra per esterno/interno

Posacenere da terra in acciaio inox satinato o inox verniciato con polvere epossidica. Dotato di seccchio interno in acciaio inox con maniglia (4 litri) e serratura con chiave per anti-vandalismo. Piedini d'appoggio in plastica con possibilità di fissaggio della base al suolo.

Cod.	Rif.Art.	Dimensione	Colore	Umv
68298	108006	Ø 13cm - H 108cm	nero	pz
77979	108007	Ø 13cm - H 108cm	inox	pz



Posacenere murale Nido

Portacenere da muro in acciaio inox satinato o metallo verniciato. Testa antifluoco. Svuotamento facilitato tramite ribaltamento del portacenere. Fissaggio a muro con viteria inclusa.

Cod.	Rif.Art.	Dimensione	Colore	Umv
89990	106001	Ø 13,5 x H11cm - 0,5Lt	inox satinato	pz
89991	106002	Ø 13,5 x H11cm - 0,5Lt	silver punteggiato	pz
89992	106003	Ø 16 x H14cm - 2Lt	inox satinato	pz
89993	106004	Ø 16 x H14cm - 2Lt	silver punteggiato	pz



Gettacarte Classic

In polietilene ad alta densità con protezione UV e parti metalliche in acciaio zincato. Svuotamento mediante sganciamento dal supporto. Può essere fissato al muro o su palo in acciaio zincato. Placca speggni sigaretta in inox.

Cod.	Rif.Art.	Dimensione	Umv
68300	102050	Gettacarte 50Lt - 40,4x24,8cm - H 74,5cm	pz
68301	778016	Palo zincato H 120cm - Ø 6cm	pz



Posacenere da esterno

Struttura in lamiera verniciata a polvere epossidica adatta per l'ambiente esterno.

Cod.	Rif.Art.	Dimensione	Colore	Note	Umv
64830	5400	23,5x33x7cm	grigio scuro	murale	pz
64831	5430	30x70x15cm	grigio scuro	colonna	pz



VISUAL E COMUNICAZIONE

INDICE

.....

- pag. **224** Videoproiettori e accessori
- pag. **226** Schermi per proiezione
- pag. **227** Maxi blocchi adesivi
- pag. **229** Portablocchi e blocchi per lavagne
- pag. **230** Lavagne magnetiche
- pag. **235** Lavagne e pannelli
- pag. **236** Lavagne e planner
- pag. **237** Accessori per lavagne
- pag. **239** Bacheche
- pag. **240** Bacheche e leggi
- pag. **241** Portanomi e portabadge
- pag. **244** Accessori per portabadge
- pag. **245** Portadepliant da tavolo
- pag. **249** Portadepliant da parete
- pag. **250** Portadepliant ed espositori
- pag. **255** Cornici e supporti
- pag. **257** Targhe da parete
- pag. **258** Cornici Duraframe®
- pag. **260** Segnaletica
- pag. **261** HO.RE.CA.
- pag. **267** Porta menù
- pag. **272** Colonnine segnapercorso
- pag. **273** Elimina code

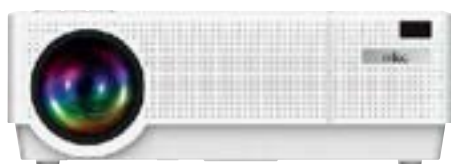

Videoproiettore MKV-6500HD

Videoproiettore LCD con illuminazione a LED e risoluzione nativa FULL HD 1080p con supporto 4K, di grande versatilità, sia per installazioni fisse che mobili. Ottimo per installazioni fisse in ambito: Home Cinema, gaming, sale riunioni, attività commerciali per comunicazioni pubblicitarie. Ottimo per installazioni mobili.

Cod.	Rif.Art.	Umv
94345	558100304	pz



Videoproiettore EH335

Luminosità di 3,600 lumens a 1080p. Ottimizzato per ambienti piccoli e medi come classi scolastiche, meeting room e laboratori. La luminosità produce immagini incredibilmente vivide anche in ambienti poco illuminati. Riproduzione precisa dei colori anche se da PC, Mac o dispositivi video. Cassa audio integrata da 10 watt. Con entrata HDMI e VGA per il collegamento di un gran numero di dispositivi. Lampada integrata della durata di 15.000h per un utilizzo prolungato con la minima manutenzione.

Cod.	Rif.Art.	Umv
94346	558100346	pz



Videoproiettore EH412

Proiettore 1080p luminoso - 4500 ANSI lumen. Connettività semplice: HDMI, VGA, alimentazione USB. Audio chiaro e potente: altoparlante da 10 W. Leggero e portatile. Alta risoluzione, versatile e potente.

Cod.	Rif.Art.	Umv
94347	558100337	pz



Carrelli multimediali
A PAG.202



Speciale videoconferenze

Si definisce videoconferenza la combinazione di due tecnologie, dove si ha l'interazione sincrona in audio, video e dati fra due o più soggetti. Tipico è l'uso all'interno di gruppi di lavoro geograficamente dislocati su più sedi aziendali.

Le riunioni video hanno reso il mondo più accessibile e lo scambio e l'interazione sempre più semplici ed efficaci. Gli strumenti di supporto alle videoconferenze sono sempre più sofisticati, come per esempio videocamere 4K e microfoni estesi.

Scoprili ora a pag. 801



Puntatore laser '4 in 1'

Ideale per riunioni e presentazioni, questo puntatore laser 4 in 1 ha un raggio di fino a 100 metri ed è dotato di altre comode funzioni. Può essere utilizzato come stilo per palmare, biro o pratica torcia LED. Batterie incluse.

Cod.	Rif.Art.	Umv
50490	1902262	pz



Telecomando con puntatore laser P2

Con il puntatore laser Nobo P2 le presentazioni saranno professionali anche senza toccare il PC. Simile a una penna, il sottile puntatore laser rosso permette di passare alla pagina successiva o tornare a quella precedente. Dispone di una portata di 8m grazie a un ricevitore USB rimovibile.

Cod.	Rif.Art.	Umv
50488	1902389	pz



Telecomando con puntatore laser verde

Il joystick per il controllo del cursore consente di usare il telecomando come un mouse, spostando il cursore in tutte le direzioni. Il puntatore laser verde è 10 volte più luminoso di un laser rosso. I pulsanti retroilluminati consentono di alternare le slide, oscurare le schermate e attivare il puntatore laser verde. Il raggio d'azione wireless, esteso a circa 45 metri, consente gli spostamenti nella stanza. Ricevitore USB wireless da 2,4GHz da riporre all'interno del telecomando.

Cod.	Rif.Art.	Umv
61304	K72426EU	pz

MOBILETTO MULTIMEDIALE COWORKSATION®

PER LA CONDIVISIONE DI CONTENUTI IN PICCOLI GRUPPI



- Sicuro e flessibile grazie alle ruote con dispositivo di bloccaggio
- Maneggevole grazie alla maniglia ed al gancio fermacavi sul retro
- Gestione dei cavi integrata
- Realizzato con pannelli di alta qualità, offre diverse aperture per il passaggio dei cavi e per la dissipazione del calore
- Dotato di diversi scomparti per poter riporre i vari accessori come Mini-PC, multi prese, telecomandi, mouse, tastiera, cavi, ecc.
- Assemblaggio facile e veloce
- Attacco universale VESA (da 75×75 a 200×200 mm)
- Per monitor da 19" a 43", fino a 18 kg (non incluso)

Cod.	Rif. Art.	Colore	Dimensioni confezione (L×H×P)	Umv
94348	3702-02	bianco	400 × 1197 × 212 mm	pz



VISUAL E COMUNICAZIONE



Schermi treppiedi Formato 4:3

Una gamma di schermi di proiezione su treppiede flessibili e di alta qualità. La superficie bianca opaca dello schermo garantisce un'immagine nitida e precisa facilmente visibile da tutti. Lo schermo può essere riposto nella sua custodia quando non utilizzato.

Cod.	Rif.Art.	Dimensioni	Umv
50481	1902395	150x114cm	pz
50482	1902396	175x133cm	pz
50480	1902397	200x151cm	pz



Bi-Office

Schermo quadrato treppiedi

Schermi per proiezione in formato quadrato con retrazione manuale a molla. Superficie di proiezione bianca opaca. Offre una riflettività superiore e una superficie piatta. Ideali per tutti i proiettori frontali.

Cod.	Rif.Art.	Dimensioni	Umv
83340	9D006020	150x150cm	pz

Schermi per proiezione



Schermi a parete/soffitto Formato 4:3

Area di proiezione riquadrata in nero per migliorare la visione ed affaticare meno la vista. Superficie del telo bianca. Retro in colore nero per evitare dispersioni luminose. Può essere fissato sia a parete sia a soffitto.

Cod.	Rif.Art.	Dimensioni	Umv
50483	1902392	150x114cm	pz
50485	1902393	175x133cm	pz
50486	1902394	200x151cm	pz



Schermo elettrico Plug & Play

Facile da installare. Schermo ideale sia per l'uso in ufficio sia per l'home cinema. Superficie bianca resistente alle fiamme secondo lo standard M1. Formato dello schermo 4:3 riquadrato da un bordo nero per una visione migliore. Possono essere fissati sia a parete sia a soffitto. Fornito provvisto di telecomando a radiofrequenze e di interruttore da parete. Motore extrasilenzioso. Garanzia 3 anni RTB.

Cod.	Rif.Art.	Dimensioni	Umv
48284	1901971	120x160cm - diag. 200cm	pz



Bi-Office

Schermo elettrico quadrato

Schermo per proiezione a parete motorizzato con telecomando. Formato quadrato. Motore silenzioso integrato nell'alloggiamento dello schermo. Interruttore Up/Down Off con telecomando incluso. Superficie di proiezione bianca opaca. Offre una riflettività superiore e una superficie piatta. Ideali per tutti i proiettori frontali.

Cod.	Rif.Art.	Dimensioni	Note	Umv
83341	9D006013	180x180cm	da parete/soffitto	pz

Lucidi per fotocopiatrici



Lucidi per fotocopiatrici bianco/nero Profilm-copy

Per retroproiezione. Compatibili con tutte le fotocopiatrici. Perfetto ancoraggio del toner. Trattamento speciale della superficie per l'utilizzo in multicopia. Senza retrofoglio.

Cod.	Rif.Art.	Spessore	F.to	Umv
34683	200987350	0,1mm	A4	cf 100
34684	200987352	0,1mm	A3	cf 100



Dai spazio al lavoro di squadra!



SOLUZIONI PER LE RIUNIONI



- Usa la cancellazione a secco e pennarelli permanenti.
- Pulisci solo con acqua, anche il pennarello indelebile.
- Trasforma rapidamente una superficie di lavoro in una lavagna bianca.



PULISCE CON ACQUA ANCHE MARCATORI INDELEBILI

CONTIENE 1 spray d'acqua 1 panno in microfibra

Sicurezza permanente

Nessun prodotto chimico necessario

Si attacca in modo sicuro, si rimuove in modo pulito

Si taglia su misura

È facile da applicare e cancellare

Lavagna cancellabile in rotolo Post-it® Flex Write Surface

Lavagna cancellabile con superficie flessibile a prova di pennarelli indelebili. Vi offre la flessibilità di trasformare istantaneamente la vostra superficie di lavoro in una lavagna bianca e la libertà di scrivere anche con un pennarello indelebile senza lasciare macchie. Utilizzabile con tutti i tipi di pennarelli con la possibilità di cancellare a secco e di pulire solo con acqua il pennarello indelebile. Si taglia su misura ed è facile da pulire.

Cod.	Rif.Art.	Descrizione	Formato	Umv
91246	197624	60,9x91,4 cm	bianco	pz
91247	198315	91,4x121,9 cm	bianco	pz
91248	1528134	121,9x182,9 cm	bianco	pz

Blocchi da parete e da tavolo Post-it® Super Sticky



VISUALIZZA LE TUE IDEE E I TUOI PROGETTI E CONDIVIDILI CON IL TUO GRUPPO DI LAVORO

- Carta resistente
- Fogli adesivi rimovibili e riposizionabili

Blocchi di fogli Meeting Charts con adesivo Post-it® Super Sticky



2in1
Blocco da tavolo e lavagna



Blocco da tavolo Post-it® Super Sticky

Lavagna da 20 fogli bianchi con adesivo rimovibile Post-it® Super Sticky. Struttura auto-portante che può essere esposta senza bisogno di cavalletto e combina il blocco da un lato con una lavagna cancellabile dall'altro. Richiudibile, si ripone in poco spazio.

Cod.	Rif.Art.	Descrizione	Formato	Umv
77092	563DE	blocco autoportante 20fg	58,4x50,8cm	pz

Blocco da lavagna Post-it® Super Sticky

Blocco da 30 fogli bianchi mobili con adesivo Post-it® Super Sticky. Il foglio può essere attaccato e riposizionato più volte come un grande foglio Post-it®. Ideale anche per cavalletti.

Cod.	Rif.Art.	Descrizione	Formato	Umv
90521	7000081684	promo pack 2+1 in omaggio	63,5x77,5cm	pz



Blocchi di fogli Meeting Charts in carta riciclata con adesivo Post-it® Super Sticky



Blocco da tavolo Post-it® Super Sticky in carta riciclata

Blocco da tavolo di fogli in carta riciclata Post-it® con adesivo rimovibile Post-it® Super Sticky. Struttura auto-portante: può essere esposta senza bisogno di cavalletto. 20 fogli bianchi per blocco.

Cod.	Rif.Art.	Descrizione	Formato	Umv
48287	563R	blocco autoportante 20fg	58,4x50,8cm	pz

Blocco da lavagna Post-it® Super Sticky in carta riciclata

Blocco da lavagna di fogli in carta riciclata Post-it® con adesivo rimovibile Post-it® Super Sticky. 30 fogli bianchi per blocco.

Cod.	Rif.Art.	Descrizione	Formato	Umv
57597	559RP	blocco 30fg	63,5x77,5cm	cf 2



VISUAL E COMUNICAZIONE



Dai spazio al lavoro di squadra!



SOLUZIONI PER LE RIUNIONI



CREA E DISEGNA LE TUE IDEE SU UN GRANDE FOGLIO

Blocchi di Fogli Post-it® Super Sticky BIG size

- Blocchi di grandi dimensioni facili da trasportare
- Colori neon per focalizzare i messaggi

PRENDI APPUNTI DURANTE I MEETING E I BRAINSTORMING

Fogli Post-it® Super Sticky Meeting Notes XXXL

- Super adesivi, si attaccano a tutto
- Colori diversi per organizzare le idee

Maxi blocchi adesivi



SOLUZIONI PORTATILI PER ANNOTARE DI GRANDI DIMENSIONI. ADERISCONO OVUNQUE!



Blocchi di fogli Post-it® Super Sticky Big Notes

Blocchi di fogli di grande formato con adesivo Post-it® Super Sticky. Si attaccano a tutto. Le loro dimensioni permettono di catturare idee e progetti da condividerle durante le riunioni.

Cod.	Rif. Art.	Formato	Colore	Umv
83348	BN11-EU	Blocco 30 fg - 27,9x27,9 cm	giallo neon	pz

Foglietti Post-it® Super Sticky Meeting Notes

I foglietti Post-it® Super Sticky Meeting Notes rendono i lavori di gruppo, i brainstorming e le riunioni più efficaci e produttive. Disponibili 2 formati in colori assortiti. Blocchetto da 45 fogli colore neon.

Cod.	Rif. Art.	Formato	Colore	Umv
53557	6445-SSP	152 x 101 mm	giallo, verde, arancio, rosa neon	cf 4
53558	6845-SSP	203 x 152 mm	giallo, verde, arancio, fucsia	cf 4



Foglio lavagna adesivo Velleda Roll

Foglio adesivo di alta qualità da ritagliare e posizionare su qualsiasi supporto pulito, piatto e solido (pareti, porte, ...). Una volta posizionato, si utilizza come una qualsiasi lavagna bianca cancellabile.

Cod.	Rif. Art.	Dimensioni	Umv
33068	870493	67,5x100cm	pz
67339	870492	100x200cm	pz



FOGLI ELETTROSTATICI

Magic-Chart

Rotolo da 25 fogli elettrostatici che aderiscono perfettamente a superfici quali legno, vetro, cemento e plastica. Non è richiesto alcun adesivo e non lascia tracce. Scrivibile sia con marcatori per lavagna che con marcatori permanenti. Rotolo microperforato da cui staccare fogli formato 60x80cm.

Cod.	Rif. Art.	Descrizione	Umv
60716	159000	25fg quadretti 2,5cm	pz
67703	159100	25fg bianco lucido	pz
67704	159200	25fg nero	pz



Guida alla scelta delle lavagne bianche cancellabili

Le lavagne bianche sono disponibili in 3 differenti tipi di superficie:

MELAMINA

Superficie NON magnetica, ideale per l'uso normale con pennarelli cancellabili a secco.

ACCIAIO LACCATO

Superficie magnetica cancellabile a secco. Ideale per uso frequente.

ACCIAIO SMALTATO

Superficie magnetica dalle alte prestazioni, ottima cancellabilità a secco. Ideale per uso intensivo.

VETRO

Superficie eccellente abbinata ad eleganza e design.

Aspetto	Melamina	Acciaio laccato	Acciaio smaltato	Vetro
Scrittura	Marcatori a secco per lavagne bianche			
Superficie magnetica	No	Si	Si	Si
Uso	Occasionale	Frequente	Intensivo	Intensivo
Contrasto di colori	Normale	Buono	Eccellente	Eccellente
Resistenza ai graffi	No	No	Si	Si
Luminosità	Brillante	Brillante	Semi-opaco	Extra brillante
Cancellabilità	Discreta	Buona	Ottima	Eccellente
Resistenza agli aloni	Media	Normale	Ottima	Eccellente
Garanzia	5 anni	10 anni	25 anni	A vita

Scelta della dimensione corretta

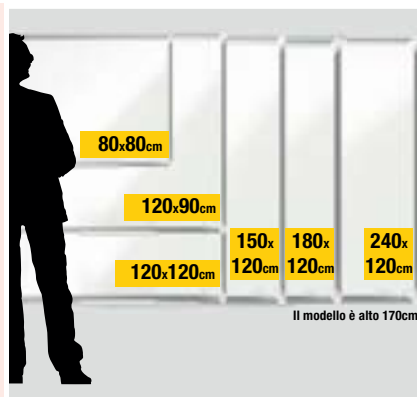

Portablocco Nobo Classic

Disponibile in versione su treppiede classico, oppure in versione "mobile" su base con 5 ruote. Superficie in acciaio laccato, magnetica scrivibile. Barra fermafogli a ribalta e vaschetta porta accessori in metallo. Ganci portablocco regolabili per adattarsi a blocchi di ogni formato. Altezza regolabile.

Cod.	Rif.Art.	Dimensione	Umv
Nobo Classic cavalletto			
61305	1901916	100x67,5cm	pz
Nobo Classic mobile			
60274	1902386	100x67,5cm	pz

garanzia 10anni

Portablocco Nobo Classic c/bracci estendibili

Il portablocco a cavalletto in acciaio Nobo Classic è dotato di superficie magnetica in acciaio laccato adatta agli usi moderati grazie alla buona capacità di cancellatura e alla buona resistenza a macchie di inchiostro, segni di pennarello, graffi e ammaccature. Bracci laterali magnetici estensibili per mostrare fino a 3 pagine contemporaneamente. Base treppiede ad altezza regolabile (da 110 a 187cm). Ganci regolabili per blocchi, portapennarelli e pennarello Nobo in dotazione.

Cod.	Rif.Art.	Dimensione	Umv
31071	1901918	100x68,5cm	pz

garanzia 10anni

Portablocco Nobo Classic mobile

Il portablocco portatile in acciaio Nobo Classic è dotato di superficie magnetica in acciaio laccato adatta agli usi moderati grazie alla buona capacità di cancellatura e alla buona resistenza a macchie di inchiostro, segni di pennarello, graffi e ammaccature. Righello rimovibile, bracci laterali estensibili, portapennarelli pieghevole e base ad altezza regolabile con ruote orientabili bloccabili. Ganci regolabili per blocchi, portapennarelli e pennarello Nobo in dotazione.

Cod.	Rif.Art.	Dimensione	Umv
31100	1901920	100x70cm	pz

Blocchi per lavagna



IMBUSTATI SINGOLARMENTE

Blocchi per lavagna Nobo

Dotati di foratura universale. Dimensioni 67,1x96,5cm.

Cod.	Rif.Art.	Note	Umv
45511	1901631	20fg bianchi	pz
45512	1901632	20fg quadretti 5cm	pz



Blocchi per lavagna

Blocchi per lavagna dotati di 20 fogli micro-perforati. Carta 80gr, anti-migrazione dell'inchiostro da un foglio all'altro. Foratura universale Dimensioni: 65x98cm.

Cod.	Rif.Art.	Note	Umv
57598	L-1560 00	20fg bianchi	cf 5
57599	L-1565 00	20fg quadretti 2cm	cf 5



Blocchi per lavagna

Maxiblocco per lavagna da 48 fogli in carta bianca 60gr. Perforazione universale che si adatta a tutte le lavagne. Dimensioni: 65x100cm.

Cod.	Rif.Art.	Note	Umv
90047	35651E	48fg bianchi	cf 5
90048	37651E	48fg quadretti 2,5cm	cf 5



Marcatori a secco
A PAG.435



garanzia
10anni

Portablocco con bracci estendibili

Portablocco con superficie in acciaio laccato bianco magnetica e scrivibile. Bracci laterali estensibili e sottile cornice in alluminio. Ganci portablocco regolabili; dotato di portapenne. Altezza regolabile.

Cod.	Dimensioni	Umv
STL6408	70x102cm	pz

garanzia
10anni

Portablocco

Portablocco con superficie in acciaio laccato bianco magnetica e scrivibile. Sottile cornice in alluminio, ganci portablocco regolabili. Dotato di portapenne. Altezza regolabile.

Cod.	Dimensioni	Umv
STL6407	70x102cm	pz

garanzia
10anni

Portablocco Mobile

Portablocco mobile con superficie in acciaio laccato bianco magnetico e scrivibile. Base mobile stabile con 5 ruote bloccabili. Ganci portablocco regolabili che lo rendono compatibile con qualsiasi tipo di blocco. Dotato di portapenne a tutta lunghezza. Ideale per uso frequente. Altezza 181,5cm.

Cod.	Dimensioni	Umv
STL6414	70x100cm	pz

Portablocchi, blocchi per lavagne e lavagne magnetiche



LEGGERA ED ECONOMICA

Lavagna bianca magnetica

Lavagna bianca magnetica cancellabile con superficie in acciaio laccato ottimizzata per uso normale home-office. Cornice in legno di pino. Leggera ed economica. Fornita con kit per fissaggio a muro. Utilizzabile sia in orizzontale che in verticale.

Cod.	Dimensioni	Umv
STL6415	45x60cm	pz
STL6416	60x90cm	pz



garanzia
10anni

Lavagna bianca magnetica

Superficie in acciaio laccato bianco magnetica e scrivibile. Cornice in alluminio anodizzato da 12mm e vaschetta porta-accessori ad incastro. Provvista di kit di fissaggio.

Cod.	Dimensioni	Umv
STL6417	45x60cm	pz
STL6418	60x90cm	pz
STL6419	90x120cm	pz
STL6420	100x150cm	pz
STL6421	100x200cm	pz



Blocchi per lavagne Starline

Maxiblocco per lavagna da 20 fogli in carta bianca 70 gr. Confezione da 10.

Cod.	Descrizione	Umv
STL6409	65x98cm - 20fg bianchi	cf 10
STL6410	65x98cm - 20fg quadretti 2,5cm	cf 10



Lavagne bianche Impression Pro



InvisiMount™

Con il sistema InvisiMount™ l'installazione è facile anche per una sola persona e i sistemi di fissaggio rimangono ben nascosti.



Cornice sottile

Bordo contemporaneo, sottile e non invadente che massimizza la superficie di scrittura.

Lavagne bianche Widescreen in acciaio laccato Impression Pro

Lavagne innovative da design unico! Dotate di una cornice contemporanea, sottile (6mm) e discreta. Il formato Widescreen offre una più ampia ed accessibile superficie di scrittura. Il sistema InvisiMount™ semplifica l'installazione e i punti di fissaggio sono ben nascosti dietro la lavagna. La superficie magnetica in acciaio laccato offre una buona cancellabilità per un uso moderato. L'ampio portapennarelli è fissato al bordo inferiore della lavagna in modo da non portare via spazio alla superficie. Pennarello Nobo cancellabile a secco in dotazione. Garanzia di 15 anni.

Cod.	Rif.Art.	Dimensioni	Umv
91299	1915253	Widescreen 32" (710x400mm)	pz
91300	1915254	Widescreen 40" (890x500mm)	pz
91301	1915255	Widescreen 55" (1220x690mm)	pz
91302	1915256	Widescreen 70" (1550x870mm)	pz
91303	1915257	Widescreen 85" (1880x1060mm)	pz

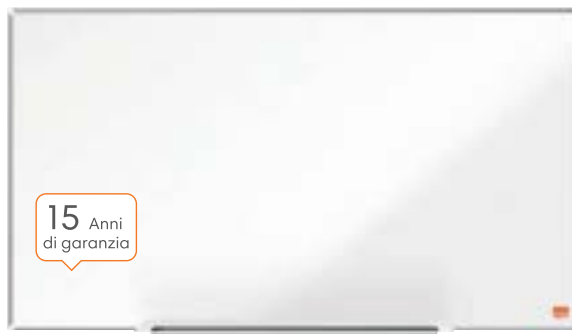

Lavagne magnetiche

Lavagne bianche Premium Plus

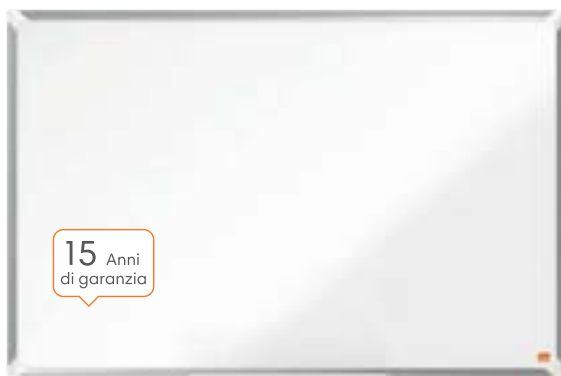

Lavagne bianche in acciaio laccato Premium Plus

Superficie magnetica in acciaio laccato adatta per usi moderati. Buona capacità di cancellatura e resistenza a macchie di inchiostro, segni di pennarello, graffi e ammaccature, portapennarelli rimovibile incluso. 15 anni di garanzia.

Cod.	Rif.Art.	Dimensioni	Umv
91304	1915154	600x450mm	pz
91305	1915155	900x600mm	pz
91306	1915156	1200x900mm	pz
91307	1915158	1500x1000mm	pz
91308	1915160	1800x900mm	pz
91309	1915161	1800x1200mm	pz
91310	1915162	2000x1000mm	pz

Accessori per lavagne

Cod.	Rif.Art.	Dimensioni	Umv
91311	1915290	magneti 13mm (10 pz in colori assortiti)	pz
91312	1915297	magneti 24mm (10 pz in colori assortiti)	pz
91313	1915304	magneti 32mm (10 pz in colori assortiti)	pz
91314	1915311	magneti 38mm 1,5Kg (10 pz in colori assortiti)	pz
91315	1915318	magneti 38mm 2,5Kg (10 pz in colori assortiti)	pz
91316	1915268	pennarelli a secco Glide - punta tonda (10 pz assortiti)	pz
91317	1915392	pennarelli a secco Glide - punta tonda (4 pz nero)	pz



Cornice moderna

Bordo moderno ed elegante che si adatta a qualsiasi ambiente.



Fissaggio tradizionale

Tradizionale sistema di fissaggio alla parete ad angolo.



VISUAL E COMUNICAZIONE

Lavagne magnetiche



**SUPERFICIE
IN ACCIAIO SMALTATO**

Bi-Office

garanzia
25anni

Lavagna magnetica Maya Trio

Lavagna salvaspazio multisuperficie: lo spazio a disposizione per le vostre riunioni è triplicato! La superficie della lavagna è in acciaio smaltato antigraffio e antiodissolvenza, magnetica e scrivibile. L'apertura a compasso delle sezioni consente di nascondere materiale riservato o pre-preparato. Fornita con vaschetta porta accessori e kit per fissaggio a muro.

Cod.	Rif.Art.	Dimensioni chiusa	Dimensioni aperta	Umv
83317	TR02030207170	90x120cm	90x240cm	pz



**SUPERFICIE
IN ACCIAIO LACCATO**

garanzia
10anni

Bi-Office

Lavagna bianca magnetica Maya New Generation

Lavagna bianca magnetica cancellabile con superficie in acciaio laccato, adatta ad un uso intenso. Telaio in alluminio con profili a contrasto e vassoio portapenne scorrevole e riposizionabile che si adatta alle esigenze dell'utente. Fornita con kit per fissaggio a muro.

Cod.	Rif.Art.	Dimensioni	Umv
83313	MA0307830	60x90cm	pz
83314	MA0507830	90x120cm	pz
83316	MA1507830	100x150cm	pz



garanzia
10anni

DAHLE

Lavagna bianca magnetica Basic Dahle

Lavagna bianca con superficie in acciaio laccato, magnetica, scrivibile e cancellabile con marcatori a secco. Robusta cornice in alluminio estruso di alta qualità con angoli in plastica per la massima stabilità. Completa di vassoio porta accessori da 30cm e kit di montaggio.

Cod.	Rif.Art.	Dimensioni	Umv
92748	R096150	45x60cm	pz
92749	R096151	60x90cm	pz
92750	R096152	90x120cm	pz
92751	R096155	100x200cm	pz
92752	R096158	120x180cm	pz

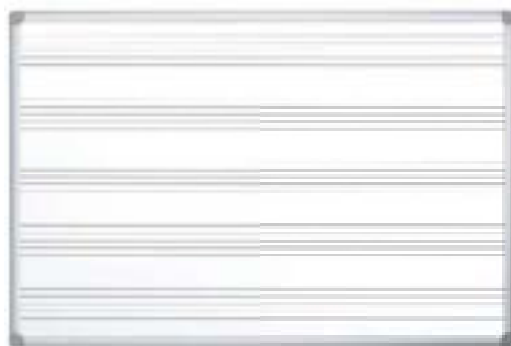

**SUPERFICIE
IN ACCIAIO SMALTATO**

garanzia
25anni

Bi-Office

Lavagna Musica

Lavagna bianca di alta qualità stampata con pentagramma musicale. Superficie magnetica in acciaio smaltato antigraffio e antiodissolvenza adatta per un uso intenso. Le righe del pentagramma hanno spessore di 1,25mm con spazi da 20mm. Porta penne e kit di fissaggio a parete inclusi.

Cod.	Rif.Art.	Dimensioni	Umv
83310	CR1791170	120x120cm	pz



**SUPERFICIE
IN ACCIAIO SMALTATO**

garanzia
25anni

Bi-Office

Lavagna a quadretti

Lavagna bianca di alta qualità stampata con quadretti dal colore tenue che aiutano a scrivere ma non sono visibili da lontano. Superficie magnetica in acciaio smaltato antigraffio adatta per un uso intenso. Cornice in acciaio anodizzato. Porta penne e kit di fissaggio a parete inclusi.

Cod.	Rif.Art.	Dimensioni	Umv
83311	CR0603170	60x90cm - quadretti 2,5cm	pz
83312	CR0803170	90x120cm - quadretti 2,5cm	pz



Bi-Office

LA SOSTENIBILITÀ AMBIENTALE FA PARTE DEL NOSTRO DNA



PRODOTTI CERTIFICATI



Lavagna girevole Earth 1

Lavagna girevole ecologica realizzata con materiali di riciclo. Struttura in alluminio robusta e leggera. Doppia superficie in acciaio smaltato antigraffio, magnetica e scrivibile. Girevole sull'asse orizzontale. Dotata di 4 ruote bloccabili e di vassoio porta accessori extra largo. Altezza totale 180cm. Profondità 55cm.

Cod.	Rif.Art.	Dimensioni	Umv
83318	RQR0224GR	90x120cm	pz
83319	RQR0424GR	120x150cm	pz

Portablocco mobile Earth 2

Lavagna portablocco con fondo scrivibile e cancellabile a secco NON MAGNETICO in melamina. Cornice in alluminio e struttura in metallo 100% riciclati e riciclabile. Con 5 ruote bloccabili; regolazione in altezza a 185 cm. Ganci portablocco regolabili e adattabili a qualsiasi tipo di blocco.

Cod.	Rif.Art.	Dimensioni	Umv
90046	EA4876995GR	70x100cm	pz

Blocchi per lavagna Earth 3

Maxiblocco in carta riciclata al 100% per lavagne a fogli mobili. Carta bianca da 70gr con foratura a 6 fori standard per adattarsi a tutti i portabloccchi.

Cod.	Rif.Art.	Descrizione	Umv
86890	FL0325003	65x98cm - 20fg bianchi	cf 5
86891	FL0325002	65x98cm - 50fg bianchi	cf 5



Lavagne bianca magnetica Earth

Lavagna bianca magnetica cancellabile con superficie in acciaio smaltato, ideale per uso intenso. Superficie ad altissime prestazioni che abbina alle caratteristiche Green anche, durabilità, visibilità superiore, cancellabilità eccellente e ottima resistenza ai graffi. Realizzata con materiale di riciclo per oltre il 57% e riciclabile al 98%. Cornice e vassoio portapenne in alluminio. Fornita con kit per fissaggio a muro. Garanzia di 25 anni.

Cod.	Rif.Art.	Dimensioni	Umv
86845	CR0620790	60x90cm	pz
86846	CR0820790	90x120cm	pz
86847	CR1220790	120x180cm	pz
86848	CR1520790	120x240cm	pz



Pannelli in sughero Earth

Pannello con superficie in agglomerato di sughero naturale, contenente l'80% di materiali riciclati ed è riciclabile al 97%. Cornice in alluminio anodizzato 100% riciclata. Fornito con kit per fissaggio a muro.

Cod.	Rif.Art.	Dimensioni	Umv
90042	CA021790	45x60cm	pz
90043	CA031790	60x90cm	pz
90044	CA051790	90x120cm	pz
90045	CA271790	120x180cm	pz



MODULARE CONSENTE DI CREARE UNA SOLUZIONE DI LAVAGNA SU MISURA



Lavagne magnetiche senza bordi

Lavagne senza bordi di varie dimensioni e colori con superficie magnetica laccata scrivibile a secco. Modulare: consente di creare una soluzione di lavagna su misura con un sistema di connessione senza bordi per una superficie di scrittura continua. Installazione molto semplice e sicura effettuabile anche da una sola persona. Può essere posizionata orizzontalmente o verticalmente.

Cod.	Rif.Art.	Dimensione	Colore	Umv
90035	2234020021	100x150cm	bianco	pz
90036	2234010021	75x115cm	bianco	pz
90037	2234010041	75x115cm	azzurro	pz
90038	2234010031	75x115cm	verde	pz



garanzia 10anni

Bi-OFFICE

Lavagna DUO a doppia superficie

Lavagna DUO a doppia superficie: bianca scrivibile a secco da un lato, in sughero dall'altro. Supporto regolabile in altezza montato su quattro ruote bloccabili. Dotata di ganci per utilizzo con blocchi per lavagna. Altezza 170cm - profondità 55cm.

Cod.	Rif.Art.	Dimensioni(LxH)	Umv
83320	EA6048075	100x100cm	pz
83321	EA1248075	150x120cm	pz

Bi-OFFICE

Lavagna girevole Professional

Lavagna ideale in sale conferenza, scuole ecc. Doppia superficie in acciaio laccato, magnetica, scrivibile e cancellabile con marcatori a secco. Girevole sull'asse orizzontale; dotata di 4 ruote bloccabili. Altezza totale 180cm; profondità 55cm.

Cod.	Rif.Art.	Dimensioni(LxH)	Umv
83279	QR0203	120x90cm	pz
67802	QR0603	150x100cm	pz
67803	QR0703	200x100cm	pz



garanzia
5anni



Lavagna in sughero Premium Plus

Cornice in alluminio anodizzato con sistema di fissaggio ad angolo nascosto da copri angoli. Superficie di alta qualità in agglomerato di sughero incollata saldamente su un supporto di fibre speciali. Fornito con viti e tasselli per il montaggio a muro (sia orizzontale che verticale). Garanzia 5 anni.

Cod.	Rif.Art.	Dimensioni	Umv
91212	1915179	45x60cm	pz
91213	1915180	60x90cm	pz
91214	1915181	90x120cm	pz
91215	1915183	90x180cm	pz
91216	1915184	120x150cm	pz



Bi-Office

Lavagna combinata

Lavagna metà in sughero e metà in acciaio laccato magnetico cancellabile. Dotato di porta accessori e kit di fissaggio.

Cod.	Rif.Art.	Dimensioni	Umv
67799	XA0303170	60x90cm	pz
67800	XA0503170	90x120cm	pz



Bi-Office

Pannello in tessuto

Pannello in feltro per fissaggio con puntine o velcro. Cornice in alluminio anodizzato con fissaggi nascosti da copriangoli.

Cod.	Rif.Art.	Dimensioni	Umv
67795	FA0343178	60x90cm - Blu	pz
67796	FA0543178	90x120cm - Blu	pz

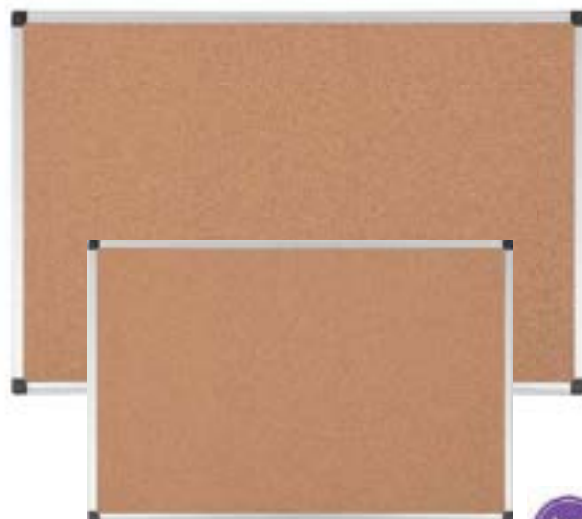

Lavagna in sughero con cornice alluminio Starline

Superficie in sughero di alta qualità elastica e auto-rigenerante. La superficie è ideale per il ripetuto fissaggio degli spilli e delle puntine. Cornice in alluminio anodizzato da 12mm. Fornita con kit di fissaggio a parete.

Cod.	Dimensioni	Umv
STL6422	45x60cm	pz
STL6423	60x90cm	pz
STL6424	90x120cm	pz



Puntine
A PAG.238



Lavagna in sughero Starline

Superficie in sughero da entrambi i lati con cornice in legno naturale.

Cod.	Dimensioni	Umv
STL6400	40x60cm	pz
STL6401	60x90cm	pz



VISUAL E COMUNICAZIONE



AREA

Lavagna nera

Lavagna con superficie nera in ardesia artificiale monofacciale. Cornice in legno.

Cod.	Rif.Art.	Descrizione	Umv
57609	875	30x40cm	pz
63464	872	40x60cm	pz
36263	878	60x90cm	pz
57610	BR1102	cancellino per lavagne nere	cf 12



GIOTTO

Lavagette ardesia

In ardesia naturale con cornice in legno.

Cod.	Rif.Art.	Descrizione	Umv
56724	692500	18x26cm - liscia/quadretti	cf 25
56725	692700	24x34cm - liscia/liscia	cf 6
36259	870	18x26cm - liscia/quadretti	pz
28115	538000	cancellino tondo in feltro	cf 10
56723	692400	cancellino rettangolare	pz



AREA

Lavagna magnetica

Con cornice in plastica in colori assortiti. Superficie magnetica. Inclusi: marcatore, fermafogli e cancellino magnetico.

Cod.	Rif.Art.	Dimensioni	Note	Umv
36251	327B	26x36cm	bianca	pz
36254	327Q	26x36cm	quadretti 1cm	pz
36255	330B	35x50cm	bianca	pz
36256	330Q	35x50cm	quadretti 1cm	pz

Planner



Schede a T				
F.to (mm)	A	B	C	D
Indice 1	15	28	49	16,5
Indice 2	15	60	85	48,5



Professional Planner annuale con schede a T

Il kit di pianificazione con schede a T contiene tutto ciò che occorre per creare un planner per 12 mesi duraturo ed efficiente, con la flessibilità di pianificare su base mensile, annuale o perfino per progetto. Contiene 12 pannelli da 32 slot dimensione 2, un pannello indice da 32 slot dimensione 1, 2 guide in alluminio con strisce colorate, 10 confezioni da 100 schede a T dimensione 2 in colori assortiti e una confezione da 100 cartoncini dimensione 1.

Cod.	Rif.Art.	Descrizione	Umv
31490	32938864	professional planner 80x66cm	pz
31483	2001002	100 schede indice 1 bianche	pz
49319	2002002	100 schede indice 2 bianche	pz



PER PROGETTARE, PIANIFICARE, ORGANIZZARE!

Planning magnetici Lean Management

Planning prodotto grazie ad un innovativo processo di carta magnetica dalle cartiere Clairefontaine. Ecologico, composto solo di cartone e carta magnetica, è cancellabile a secco e contiene i magneti riscrivibili. Fornito con strisce magnetiche, pennarelli cancellabili a secco, contenitore per magneti e kit di montaggio a parete.

Cod.	Rif.Art.	Descrizione	Umv
90039	57160E	Planning Project 60x90cm	pz
90040	57180E	Planning To Do 60x90cm	pz
90041	57170E	Planning Team 60x90cm	pz



BI-OFFICE

Planner magnetici

Planner con superficie magnetica laccata scrivibile e cancellabile con marcatori a secco. Forniti con marcatore, magneti, vaschetta portapennarelli e kit di montaggio a parete.

Cod.	Rif.Art.	Dimensioni	Umv
80603	GA03266170	SETTIMANALE 90x60cm	pz
80604	GA03267170	MENSILE 90x60cm	pz
80605	GA03268170	ANNUALE 90x60cm	pz



Bi-Office

Kit per Lavagne Bianche

Tutto l'occorrente in un unico kit di base composto da: 4 pennarelli in colori assortiti, 1 cancellino magnetico, 1 detergente spray liquido da 125 ml, 6 magnetini in colori assortiti.

Cod.	Rif.Art.	Umv
94873	KT1010	pz



Kit per lavagne bianche

Contiene: 4 pennarelli LiquidInk assortiti, porta pennarelli magnetico, cancellino magnetico, 5 ricambi per cancellino, detergente spray no-gas da 125ml, 10 panni per pulizia, set di 10 magnetini ø25mm.

Cod.	Rif.Art.	Umv
50497	1901430	pz



Kit di pulizia per lavagne bianche

Set completo specifico per la pulizia di lavagne bianche e planning. Rimuove efficacemente ogni traccia di marcatore per una pulizia profonda e duratura. Il set contiene: 1 detergente senza alcol da 250ml e 1 panno in microfibra 25x25cm.

Cod.	Rif.Art.	Formato	Umv
77100	5833-00	250ml	pz



Bi-Office

Salviette per lavagne bianche

Contenitore apri&chiudi con 100 salviette di pulizia per lavagna bianca. Realizzate con prodotti riciclabili, imbevute con detergenti biodegradabili e non tossici.

Cod.	Rif.Art.	Umv
83338	BC08	cf 100



Detergente T27 per lavagne bianche

Detergente "rigenera lavagne" a base d'alcol ad asciugatura rapida, ideale per una precisa e regolare pulizia delle lavagne bianche o dei planner. Sistema di nebulizzazione senza emissione di alcun gas nocivo.

Cod.	Rif.Art.	Note	Umv
57617	7-121200	125ml	pz



Noboclene Plus

Detergente spray per lavagne bianche ideale per la rimozione di grasso, sporczia e residui d'inchiostro. Usato regolarmente, aiuta a mantenere la superficie delle lavagne in perfette condizioni.

Cod.	Rif.Art.	Contenuto	Umv
58917	34531163	400ml	pz



Cancellino magnetico

In plastica, magnetico.

Cod.	Rif.Art.	Formato	Umv
36258	63	5,5x11,5cm	pz



Cancellino magnetico Professional

Dotato di magneti sotto il tampono detergente in feltro per aderire perfettamente alle lavagne in metallo. Il panno feltro è sostituibile quando troppo sporco.

Cod.	Rif.Art.	Descrizione	Umv
31258	34533421	Cancellino	pz
31262	34534497	Conf.10 panni ricambio	cf



Cancellino magnetico portapennarelli

In plastica, magnetico con sagomatura per pennarello.

Cod.	Rif.Art.	Formato	Umv
48830	979	12x3,5x5cm	pz



Cancellino magnetico Standard

Corpo in plastica e superficie pulente in feltro. Per uso quotidiano.

Cod.	Rif.Art.	Umv
31270	8554100	pz



Porta marcatori e cancellino Board Assistant

Porta marcatori con coperchio che funge anche da cancellino. Sia il contenitore che il cancellino sono magnetici. Fornito vuoto.

Cod.	Rif.Art.	Descrizione	Umv
83289	7-122500	board assistant	pz
83337	7-120600	salviette ricambio per cancellino	cf 100



Porta pennarelli magnetico

Robusto portapenne a 2 scomparti, dotato di una potente calamita. Ideale per lavagne bianche o superfici metalliche. Portata fino a 300g. Dimensioni: 78x74x95mm.

Cod.	Rif.Art.	Colore	Umv
83290	530M B	nero	pz
83291	530M W	bianco	pz



Nastro magnetico

Nastro adesivo da un lato e magnetico dall'altro, ideale per creare una striscia magnetica per posizionare memo, foto, disegni, utilizzando i magneti. Fornito con dispenser.

Cod.	Rif.Art.	Dim. Nastro	Umv
93950	12840	19mmx3mt	pz





Banda per magneti

Striscia metallica adesiva, ritagliabile. Aderisce in modo sicuro su tutte le superfici lisce. Ideale per attaccare calamite ed altri oggetti dotati di magneti.

Cod.	Rif.Art.	Dimensione	Umv
83292	4715-02	35mm x 5mt	pz



PUNTA SCALPELLO TRATTO 2-5MM



Marcatore neon per lavagne bianche e ardesia

Marcatore ad inchiostro fluo ideale per scrivere su lavagne bianche e in ardesia. Cancellabile a secco da superfici quali smalto, vetro, melamina e ardesia. Inchiostro pigmentato inodore a base d'acqua.

Cod.	Rif.Art.	Umv
56939	E-725/5S	busta 5 colori



Set marcatori Maxiflo con cancellino

Set 4 marcatori a inchiostro liquido per lavagne bianche con cancellino magnetico che funge anche da supporto per i marcatori. Il set è composto da marcatori punta conica in 4 diversi colori (nero, blu, rosso, verde).

Cod.	Rif.Art.	Descrizione	Umv
86849	MWL5S-4N	4 marcatori 4mm + cancell.	pz
86850	MWL5M-4N	4 marcatori 6mm + cancell.	pz



Spilli cartografici a clessidra

Gambo in acciaio da 1 cm. Colori assortiti.

Cod.	Rif.Art.	Umv
26041	1055	cf 40



Pennarelli magnetici

Pennarelli cancellabili a secco colore nero punta fine. Dotati di cappuccio con cancellino magnetico incorporato in modo da poterli lasciare attaccati alla lavagna quando non utilizzati.

Cod.	Rif.Art.	Colore	Umv
77110	2104184	nero	cf 6



Kit per lavagne bianche E-B 0828C

Contiene: 2 marcatori cancellabili a secco (Edding 660), 1 cancellino magnetico, 2 magneti fermafogli.

Cod.	Rif.Art.	Umv
46848	E-B 0828C	pz



Segna mappe a torretta

Cod.	Rif.Art.	Conf.	Umv
49938	APPU	25 spilli	pz



Magneti extra-forti

Magneti extra-resistenti ideali su lavagne di vetro. Ottima forza magnetica che consente di affiggere fino a 6 fogli di carta su qualsiasi superficie magnetica.

Cod.	Rif.Art.	Descrizione	Umv
86889	1904116	Ø 32mm - trasparente	cf 4



Spilli cartografici a bandiera

Gambo in acciaio da 2,5 cm.

Cod.	Rif.Art.	Colore	Umv
77091	270	assortito	cf 40



Bottoni Magnetici in barattolo

Cod.	Rif.Art.	Descrizione	Umv
colori assortiti			
61338	2140	Ø20mm - assort.	cf 40
61339	2141	Ø30mm - assort.	cf 20
61340	2142	Ø40mm - assort.	cf 10

Colori e misure assortite

Cod.	Rif.Art.	Descrizione	Umv
61337	2777	Ø20mm - 30pz Ø30mm - 20pz Ø40mm - 10pz	cf 60



Spilli cartografici a sfera

Gambo in acciaio da 1 cm.

Cod.	Rif.Art.	Colore	Umv
26006	266B	bianco	cf 100
26008	266G	giallo	cf 100
26011	266R	rosso	cf 100
77090	266	assortito	cf 100



Bottoni Magnetici in blister

Cod.	Rif.Art.	Descrizione	Umv
26282	MR20-N	Ø20mm - nero	cf 12
44935	MR20-BL	Ø20mm - blu	cf 12
45526	MR20-R	Ø20mm - rosso	cf 12
45527	MR20-V	Ø20mm - verde	cf 12
27945	MR30-N	Ø30mm - nero	cf 12
45528	MR30-BL	Ø30mm - blu	cf 12
45529	MR30-R	Ø30mm - rosso	cf 12
45530	MR30-V	Ø30mm - verde	cf 12
27946	MR40-N	Ø40mm - nero	cf 12
45531	MR40-BL	Ø40mm - blu	cf 12
45532	MR40-R	Ø40mm - rosso	cf 12
45533	MR40-V	Ø40mm - verde	cf 12



Guida alla scelta delle Bacheche

Le bacheche sono la soluzione perfetta per esporre e proteggere comunicazioni importanti, avvisi di interesse pubblico, piccoli oggetti. La scelta del modello più adatto può avvenire in base ad alcune caratteristiche:

- 1) **Ambiente** in cui la bacheca deve essere collocata: esistono bacheche adatte a resistere agli agenti atmosferici proteggendo i documenti dall'umidità.
- 2) **Dimensione** necessaria (espressa con il numero di fogli A4 che deve contenere).
- 3) **Apertura**: ad anta battente, scorrevole oppure a ribalta.
- 4) **Fondo** per affissione che può essere in metallo magnetico e scrivibile, sughero o tessuto.

Formati bacheche



4xA4

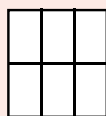

6xA4

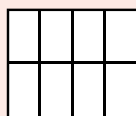

8xA4

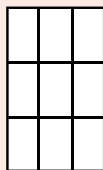

9xA4

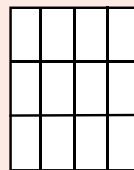

12xA4

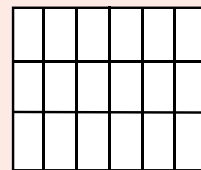

18xA4



PER INTERNI

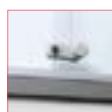

PER INTERNI



Bacheche per interni - Ante scorrevoli

Ante scorrevoli per un facile accesso alla superficie espositiva. Cornice in alluminio e facciata in vetro di sicurezza di spessore 4mm. Fondo in metallo bianco scrivibile. Dotata di serratura.

Cod.	Rif.Art.	Dimensioni	F.to esterno	Umv
61701	1902569	8xA4 orizzontale	69,2x97,2x5,4cm	pz
61702	1902570	12xA4 verticale	100x97,2x5,4cm	pz



Bacheche ante scorrevoli

Bacheche da interni con superficie in acciaio laccato magnetico e scrivibile. Struttura in alluminio anodizzato con ante scorrevoli in vetro di sicurezza tagliafuoco (certificazione EN 13501-1 classe C). Serratura a cilindro. Profondità interna 30mm.

Cod.	Rif.Art.	Dimensioni	F.to esterno	Umv
83281	SCSL6xA4	6xA4 - orizzontale	72x67,5x5,9cm	pz
83282	SCSL9xA4	9xA4 - verticale	72x98,2x5,9cm	pz
83283	SCSL12xA4	12xA4 - verticale	94x98,2x5,9cm	pz
83284	SCSL18xA4	18xA4 - orizzontale	138x98,2x5,9cm	pz



PER INTERNI

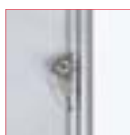

PER INTERNI



Bacheche per interni - Anta battente

Cornice in alluminio e facciata in vetro di sicurezza di spessore 4mm. Fissaggio facilitato. Fondo in metallo bianco scrivibile o utilizzabile con magnetini.

Cod.	Rif.Art.	Dimensioni	F.to esterno	Umv
61697	1902557	4xA4 verticale	69,2x53,2x3,7cm	pz
57611	1902558	6xA4 orizzontale	69,2x75,2x3,7cm	pz
57612	1902559	8xA4 orizzontale	69,2x97,2x3,7cm	pz
61698	1902560	9xA4 verticale	100x75,2x3,7cm	pz



Bacheche Economy

Bacheche da interni con superficie in acciaio laccato magnetico e scrivibile. Struttura in alluminio anodizzato con anta battente in acrilico e angoli arrotondati per maggiore sicurezza. Serratura a cilindro. Profondità interna 12mm.

Cod.	Rif.Art.	Dimensioni	F.to esterno	Umv
83285	CAPOA4R25D	6xA4 - orizzontale	71,1x65,5x2,6cm	pz
83286	CAPOA3R25D	9xA4 - verticale	71,1x96,3x2,6cm	pz
83287	BRT4S	12xA4 - verticale	93,1x96,3x2,6cm	pz



VISUAL E COMUNICAZIONE

Bi-Office

Bacheche con anta battente ultra leggera, ideali per esporre e proteggere avvisi, annunci e comunicazioni importanti. Dotate di serratura con chiave e di anta in robusto acrilico dall'eccellente trasparenza. Profondità interna 18mm. Fornite con kit di fissaggio.



PER INTERNI



Enclore fondo magnetico

Cod.	Rif.Art.	Dimensioni	F.to esterno	Umv
67804	VT610109150	4xA4 - verticale	50x67,4x3,3cm	pz
67805	VT620109150	6xA4 - orizzontale	72x67,4x3,3cm	pz
67806	VT630109150	9xA4 - verticale	72x98,1x3,3cm	pz

Enclore fondo in sughero

Cod.	Rif.Art.	Dimensioni	F.to esterno	Umv
67807	VT610101150	4xA4 - verticale	50x67,4x3,3cm	pz
67808	VT620101150	6xA4 - orizzontale	72x67,4x3,3cm	pz
67809	VT630101150	9xA4 - verticale	72x98,1x3,3cm	pz

Bacheche e leggii



PER INTERNI



PER INTERNI



Bacheche da Interni Extra Piatte

Anta battente con facciata in materiale acrilico. Fondo in metallo laccato bianco brillante scrivibile. L'anta si apre con un angolo di 135° per un facile accesso ai documenti senza danneggiare la parete circostante.

Cod.	Rif.Art.	Dimensioni	F.to esterno	Umv
37849	1900846	4xA4 verticale	51x68x2,2cm	pz
37850	1900847	6xA4 orizzontale	73x68x2,2cm	pz

Bacheche per esterni - Anta battente

La soluzione per esporre e proteggere le vostre comunicazioni all'esterno o in ambienti particolarmente umidi. Resistenti all'umidità secondo lo standard IEC 60529. Fondo in metallo bianco scrivibile.

Cod.	Rif.Art.	Dimensioni	F.to esterno	Umv
57615	1902577	4xA4 verticale	69,2x53,2x4,5cm	pz
57616	1902578	6xA4 orizzontale	69,2x75,2x4,5cm	pz
61696	1902580	9xA4 verticale	100x75,2x4,5cm	pz



Leggio Vario®Wall 5

Leggio da parete ideale in ambienti in cui è richiesto un prodotto resistente (es. ufficio posta, magazzino, aree produttive e attività commerciali come porta licenze). Composto da un supporto da muro in metallo resistente e 5 pannelli espositivi in PPL SHERPA® A4 monocolori.

Cod.	Rif.Art.	Descrizione	Umv
71683	5551-03	Leggio Vario Wall 5 rosso	pz
71684	5551-07	Leggio Vario Wall 5 blu	pz
71685	5551-09	Leggio Vario Wall 5 arancione	pz

Leggio Vario®Wall 10

Leggio da parete robusto e performante. Composto da un supporto da muro in metallo resistente e 10 pannelli espositivi in PPL SHERPA® A4 colori assortiti e cavalierini personalizzabili e removibili.

Cod.	Rif.Art.	Descrizione	Umv
71681	5567-00	Leggio Vario Wall 10	pz



RICAMBIO LEGGIO VARIO®

Pannelli Sherpa® A4

Pannelli di ricambio in PPL per leggii Vario®. In confezioni monocolori. Antiriflesso, i documenti si possono fotocopiare e scansionare senza doverli estrarre dal pannello.

Cod.	Rif.Art.	Colore	Umv
71693	5606-01	nero	cf 5
71694	5606-03	rosso	cf 5
71695	5606-07	blu	cf 5
71696	5606-10	grigio	cf 5



STAMPA ANCHE UNA SOLA TESSERA!



Stampante per tessere e badge Duracard ID300

STAMPA colori a sublimazione / monoc. trasferimento termico; CAPACITÀ NASTRI colore: 100 stampe / nero: 500 stampe; FRONTE/RETRO: manuale RISOLUZIONE 300 dpi; COMPATIBILE con Windows™ XP SP3, VISTA, 7, 8 E 10 (32&64 BIT) 512 MB di RAM / con MAC OS X 10.6 o superiore (solo processore Intel) 512 MB di RAM. Stampa anche una sola tessera! Design personalizzati grazie al software gratuito DURAPRINT®, con il quale si possono aggiungere alla grafica codici a barre e QR code nonché caricare database. Utilizzabile con tessere in PVC o PET certificato ISO 7810-CR80, con spessore da 0,5 a 0,76 mm. Può stampare anche tessere con chip o con banda magnetica compatibili, avventi le certificazioni sopra citate (non per codifica)*.

*Nel caso di utilizzo con tessere compatibili non si assicura il risultato di stampa ottimale, che può infatti variare a seconda della qualità delle tessere utilizzate.

Cod.	Rif.Art.	Note	Dimensioni	Umv
74519	8910-00	STARTER KIT: Stampante DURACARD ID 300+nastro a colori+100 tes.	147x200x276mm	pz
74520	8911-22	Nastro a colori YMCKO (quadricromia+vernice trasparente protettiva)	--	pz
74521	8912-01	Nastro monocromatico	--	pz
74522	8913-00	KIT di stampa (nastro a colori+100 tessere c/spessore da 0.76 mm)	--	pz
74523	8914-02	100 tes. in PVC bianche c/spessore da 0.50 mm f.to ISO CR80 - ISO 7810	54x86mm	cf
74524	8915-02	100 tes. in PVC bianche c/spessore da 0.76 mm f.to ISO CR80 - ISO 7810	54x86mm	cf



Portanome da tavolo DeLuxe

In acrilico trasparente e base in alluminio. Questi portanome da tavolo si adattano a qualunque ambiente grazie alla loro eleganza e design. Dotati di cartoncino inserto bianco. Con il software online gratuito DURAPRINT® è possibile creare e stampare inserti personalizzati.

Cod.	Rif.Art.	Formato	Umv
65457	8200-19	5,2x10cm	cf 2
65458	8200-19	6,1x15cm	cf 2
65459	8202-19	6,1x21cm	cf 2



PAPPELON

Portabadge da muro a 24 tasche

Supporto da muro per badge con struttura in polistirene. Formato da 24 tasche porta tessere da 9,5x5,4cm. Viteria per affissione non inclusa. Facilmente ampliabili per affiancamento.

Cod.	Rif.Art.	Dimesioni	Umv
86852	K500000	L19,9 x P2,5 x H37,5cm	pz



Portanome Prisma

Portanome da tavolo in PVC rigido di alto spessore completo di foglio con etichette stampabili.

Cod.	Rif.Art.	Formato	Umv
26098	318050	10x5cm	cf 10
26099	318060	15x5cm	cf 10
45544	318070	30x5cm	cf 5



Portanome pieghevole

Portanome pieghevole in polistirene (PS) completo di cartoncino scrivibile.

Cod.	Rif.Art.	Formato	Umv
26177	50977	25x6cm	cf 10
26179	50976	12x5cm	cf 10



Portanome pieghevole

Portanome pieghevole in polistirene (PS) completo di cartoncino scrivibile.

Cod.	Rif.Art.	Formato	Umv
55546	50978	8x5cm	cf 36
55545	50979	10x6,5cm	cf 24



Porta nomi PASS 3P

Porta nomi in PP a buccia d'arancia, completo di pinzette in metallo a pinza, senza cartoncino.

Cod.	Rif.Art.	Formato	Umv
51906	318009	9,5x6cm	cf 100
90007	318413	9,5x6cm	cf 10



Porta nomi PASS 3E

Porta nome in PVC trasparente, alto spessore, completo di pinzetta in metallo e cartoncino.

Cod.	Rif.Art.	Formato	Umv
26109	318005	9,5x6cm	cf 100
90008	318410	9,5x6cm	cf 10



Porta nomi PASS 4E

Porta nome in PVC trasparente, alto spessore, completo di pinzetta in metallo e cartoncino.

Cod.	Rif.Art.	Formato	Umv
26110	318214	11x7cm	cf 100
90009	318415	11x7cm	cf 10





Portanome con tasca aperta

Tasca aperta per un veloce riposizionamento dell'inserto anche con clip agganciata. La clip orientabile è in metallo per la versione trasparente, in plastica per la versione colorata. Fornito con cartoncino. Con il software online gratuito DURAPRINT® è possibile creare e stampare inserti personalizzati.

Cod.	Rif.Art.	Formato	Umv
71686	1107259	6x9cm - rosso	cf 25
71687	8106-06	6x9cm - blu	cf 25
68002	8106-19	6x9cm - trasparente	cf 25



Portabadge

Cod.	Rif.Art.	Formato	Note	Umv
37210	1	31-140	9,3x6cm plastica morb.	cf 50
37209	2	31-090	9x5,5cm plastica morb.	cf 50
26166	3	31-080	6,5x3cm acrilico	cf 24



CON CHIOCCIOLA YO-YO RETRATTILE



Portabadge Duo con chiocciola yo-yo

Portabadge in acrilico rigido per 2 badge o tessere. Dotato di asole su entrambi i lati per rimuovere facilmente i badge, e di fermi interni per mantenere in posizione i badge una volta inseriti. Fornito con chiocciola Yo-Yo con filo retrattile da 80 cm che può essere posizionata sia verticalmente che orizzontalmente.

Cod.	Rif.Art.	Formato	Umv
57357	8224-19	5,4x8,7cm	cf 10



Portanome tasca chiusa

Portanome con clip in metallo orientabile che, una volta agganciata, evita la fuoriuscita accidentale dell'inserto. Dotato di inserto in cartoncino. Con il software DURAPRINT® è possibile creare e stampare inserti personalizzati.

Cod.	Rif.Art.	Formato	Umv
59785	8603-19	6x9mm	cf 5



Portabadge con clip

In PVC semirigido e clip in metallo.

Cod.	Rif.Art.	Formato	Umv
26173	31-070	9x5,6cm	cf 50



Portabadge rigido con clip

Portabadge in rigido polistirene crystal clear di alta qualità, dotato di asola sulla parte frontale per facilitare la rimozione del badge e di un fermo interno per mantenere in posizione il badge inserito. Fornito di clip in metallo orientabile con protezione interna in plastica salva tessuto.

Cod.	Rif.Art.	Formato	Umv
86898	8950-19	5,4x8,7cm	cf 50

1



2



Portabadge Eco

Portabadge per 1 o 2 tessere realizzato con almeno l'80% di plastica riciclata certificata Blue Angel. Può essere utilizzato sia in formato orizzontale che verticale. Utilizzabile con clip, cordoncino in tessuto, chiocciola yo-yo o catenelle.

Cod.	Rif.Art.	Formato	Colore	Umv
94834	1	8988-01	5,4x8,7cm - 1 tessera	nero cf 10
94835		8988-10	5,4x8,7cm - 1 tessera	grigio cf 10
94836		8989-01	5,4x8,7cm - 2 tessere	nero cf 10
94837	2	8989-10	5,4x8,7cm - 2 tessere	grigio cf 10



Portabadge rigido

Portabadge rigido in acrilico trasparente crystal-clear. Dotato di un fermo interno per mantenere in posizione il badge una volta inserito e di asola sulla parte frontale che ne facilita la rimozione. Utilizzabile sia in posizione verticale sia orizzontale.

Cod.	Rif.Art.	Formato	Umv
81529	8905-19	5,4x8,7cm	cf 10

IN PLASTICA RIGIDA



Portabadge aperto

In rigido polistirene di alta qualità per badge, tessere magnetiche e pass. Lato porta badge aperto per agevolare la lettura dei chip (Es. rilevamento presenze a radiofrequenza o timbratura tramite terminali a prossimità). Utilizzabile sia in posizione orizzontale che verticale, può essere agganciato a clip, cordoncini, catenelle e chioccioli yo-yo.

Cod.	Rif.Art.	Formato	Umv
71688	8918-19	5,4x8,7cm	cf 10



Porta nome Pass 3M

In PVC trasparente ad alto spessore con pinzetta di aggancio a "pinza". Senza cartoncino.

Cod.	Rif.Art.	Formato	Umv
58890	318007	9,5x6cm	cf 100



Porta nome PASS 3EC

Porta nome in PVC trasparente, alto spessore, completo di cordoncini in plastica (a norme antisoffocamento) e cartoncino.

Cod.	Rif.Art.	Formato	Umv
26111	318006	9,5x6cm	cf 100
90006	318411	9,5x6cm	cf 10



Porta nome PASS 1E

Porta nome verticale in PVC trasparente, alto spessore, completo di pinzetta in metallo e cartoncino.

Cod.	Rif.Art.	Formato	Umv
45545	318211	5,5x8,5cm	cf 100



CORDONCINI IN RASO COLORATO



Portanome A6 Pass 6S

Porta nomi in PVC trasparente pesante con cordoncino colorato, pinzetta e chiusura antisoffocamento. Formato contenuto 10x15 cm.

Cod.	Rif.Art.	Formato	Umv
80276	31841600	10x15cm - nero	cf 10
80277	31841612	10x15cm - rosso	cf 10
80278	31841607	10x15cm - blu	cf 10



CON TASCA PORTABIGLIETTI DA VISITA



Portanome A5 Pass 7ST

Porta nomi in PVC trasparente pesante dotati di porta biglietti da visita, cordoncino colorato doppio moschettone. Formato contenuto 15x21cm.

Cod.	Rif.Art.	Formato	Umv
80279	31842900	15x21cm - nero	cf 10
80280	31842912	15x21cm - rosso	cf 10
80281	31842907	15x21cm - blu	cf 10

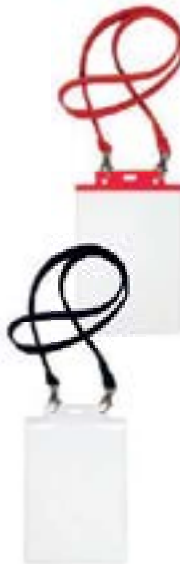

Portanome PVC A6 Pass 6ST

Porta nomi in PVC rigido trasparente di altissimo spessore, con rinforzo colorato. Tasca accessoria porta biglietti da visita, cards, banconote, etc. Dotati di asola centrale per la pinzetta e fori laterali per i moschettoni. Adatti a fiere, congressi, convegni, eventi sportivi, etc.

Cod.	Rif.Art.	Formato	Umv
94838	318217-00	15x21cm - neutro	cf 50
94839	318217-07	15x21cm - blu	cf 50
94840	318217-12	15x21cm - rosso	cf 50



PER IL PERSONALE OPERATIVO SEMPRE IN MOVIMENTO



Portanome A6 per eventi

Portanome in robusto PPL trasparente antiriflesso per inserti f.to A6 (10x15 cm). Con cordoncino in tessuto da 2 cm di larghezza e 88 cm di lunghezza dotato di sgancio antisoffocamento e di due morsetti in metallo che mantengono la parte frontale sempre visibile. Dotato di tasca porta biglietti da visita e banda con occhielli rinforzata. Include inserto in cartoncino bianco, personalizzabile con il software online gratuito DURAPRINT®.

Cod.	Rif.Art.	Dimensioni	Umv
74513	8525-01	10x15cm	cf 10



Portabadge da braccio

Fascia da braccio portabadge con chiusura a strappo. La fascia ha il diametro regolabile da 7 a 18cm. Resistente ai raggi UV, impermeabile e resistente al freddo fino a -20°C. E' una sicura alternativa ai cordoncini per le persone che lavorano vicino a macchinari di produzione.

Cod.	Rif.Art.	Formato	Umv
86896	8414-19	5,4x8,7cm	cf 10



Portabadge PushBox

Elegante portabadge con compartimenti separati per contenere e proteggere fino a 3 tessere. Utilizzabile sia in posizione orizzontale sia verticale. Perfetto per proteggere tessere con chip RFID e con banda magnetica. Levette scorrevoli per una facile espulsione delle tessere. In plastica trasparente crystal-clear di alta qualità.

Cod.	Rif.Art.	Formato	Umv
80227	8920-19	per 3 tessere 5,4x8,7cm	cf 10
80228	8921-19	per 2 tessere 5,4x8,7cm	cf 10
80229	8922-19	per 1 tessera 5,4x8,7cm	cf 10

APERTURA LATO CORTO



Porta nome PASS 3R

Porta nome in PVC trasparente, alto spessore, senza pinzetta.

Cod.	Rif.Art.	Formato	Umv
58891	318008	9,5x6cm	cf 100



Pinzette Pass

Pinzette in metallo con cinturino per porta nomi. **Pass 3E:** con chiusura a scatto e protezione salva tessuti in plastica morbida. **Pass 3M:** chiusura con molla di tenuta (a pinza).

Cod.	Rif.Art.	Descrizione	Umv
58892	1 620089	Pass 3E	cf 100
83293	2 620087	Pass 3M	cf 100



Porta nomi TRAVEL 1

Buste portanomi in PVC trasparente a 1 spazio adatte alla personalizzazione di agenzie di viaggio o compagnie aeree. Foglio di etichette scrivibili o stampabili su entrambi i lati. Utili per identificare borse, valigie, oggetti.

Cod.	Rif.Art.	Formato	Umv
26118	486666	5,8x8,3cm	cf 10





AVERY

Braccialetti identificativi stampabili

Realizzati in polietilene ultra resistente, indicati in ambito sportivo, medico e ludico. Soffici, flessibili e facili da staccare dal supporto grazie alla micro perforazione. Sono anti manomissione. Formato adattabile alla misura del polso. Stampabili con tutte le stampanti laser. Confezione da 5 fogli da 10 braccialetti.

Cod.	Rif.Art.	Formato	Colore	Umv
90133	L4000-5	265x18mm	bianco	cf
90134	L4001-5	265x18mm	giallo	cf

DURABLE Badgefix

Badge adesivo in seta acetata bianca stampabile con stampante laser e fotocopiatrici. Personalizzabile con il software DURAPRINT®. Confezione da 20 fogli con 12 badge 46x105mm ciascuno. Non adatto a seta, pelle e altri tessuti delicati.

Cod.	Rif.Art.	Note	Umv
91550	8363-02	20fg - 12et/fg	cf



DURABLE Cordoncini stampati

Cordoncino in tessuto con stampa bianca con sgancio di sicurezza antisoffocamento e moschettone portabadge. Lunghezza 44cm.

Cod.	Rif.Art.	Colore	Umv
90054	8238-03	rosso stampa VISITOR	cf 10
90055	8239-01	nero stampa STAFF	cf 10



Cordoncino Pass M

Cordoncini in raso colorato da 10 mm. Dotati di due moschettoni in metallo. Lunghezza totale dei cordoncini 85 cm.

Cod.	Rif.Art.	Colore	Umv
94841	620082-07	blu	cf 50
94842	620082-10	nero	cf 50
94843	620082-12	rosso	cf 50



DURABLE Portanome con cordoncino

Portanome con cordoncino in tessuto nero da 20mm (lunghezza 44cm) dotato di sgancio antisoffocamento e moschettone in metallo. Una volta agganciato evita la fuoriuscita accidentale dell'inserto. Fornito con inserto in cartoncino personalizzabile con il software DURAPRINT®.

Cod.	Rif.Art.	Formato	Umv
86899	8600-01	6x9cm	cf 5

Accessori per portabadge



DURABLE Chiocciola YO-YO extra strong

Chiocciola YO-YO per portabadge pesanti o chiavi. La chiusura magnetica supporta un peso fino a 300gr. Dotata di aggancio in metallo e fascetta di aggancio con bottone a pressione, ancorata ad un piccolo anello in metallo. Lunghezza: 60cm

Cod.	Rif.Art.	Colore	Umv
86897	8329-01	nero	pz
90051	8329-02	bianco	pz
90052	8329-07	blu	pz



DURABLE Cordoncino in tessuto

Cordoncino in tessuto larghezza 10mm con sgancio antisoffocamento e clip finale a pinza. Lunghezza 44 cm. Adatto a tutti i portabadge e portanome dotati di asola di aggancio.

Cod.	Rif.Art.	Colore	Umv
57359	8119-01	nero	cf 10
57360	8119-03	rosso	cf 10
57362	8119-07	blu	cf 10



DURABLE Cordoncini in tessuto 20mm

Cordoncino in tessuto larghezza 20 mm, dotato di sgancio antisoffocamento e di moschetto in metallo. Adatto a tutti i portanome e portabadge dotati di asola di aggancio. Lunghezza: 44 cm.

Cod.	Rif.Art.	Colore	Umv
71690	8137-01	nero	cf 10
71691	8137-03	rosso	cf 10
71692	8137-07	blu	cf 10



DURABLE Chiocciola YO-YO Style

In metallo cromato e plastica. Dotata di filo retrattile 80cm e fascetta trasparente con bottone a pressione. Il gancio integrato nella chiocciola permette un fissaggio sicuro ad asole e passanti.

Cod.	Rif.Art.	Note	Umv
71689	8324-01	nero	cf 10
90049	8324-02	bianco	cf 10
90050	8324-07	blu	cf 10



DURABLE Cordoncino con chiocciola Yo-Yo

Cordoncino in tessuto nero da 10mm con sgancio antisoffocamento e chiocciola tipo Yo-Yo integrata con filo retrattile da 80cm. La chiocciola include un moschettone di ancoraggio in metallo.

Cod.	Rif.Art.	Colore	Umv
65234	8223-01	nero	cf 10

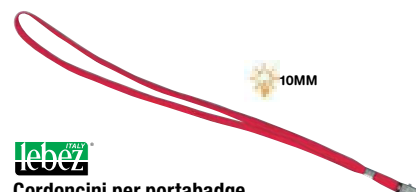

Lebez Cordoncini per portabadge

Formato 49x1cm. Adatti a tutti i badge con asola.

Cod.	Rif.Art.	Colore	Umv
48302	31-093-N-B	nero	cf 100
48303	31-093-R-B	rosso	cf 100
48304	31-093-BL-B	blu	cf 100



Portadepliant in PET

Display in PET trasparente (materiale riciclabile) idoneo al contatto con gli alimenti. Ottima resistenza agli urti e al fuoco. Ideale per ogni tipo di comunicazione e perfetto come porta menù o porta listino.

Display con base a T

Cod.	Rif.Art.	Formato	Umv
90062	80993	1/3A4 - 10x21cm	pz
90063	80994	A4 - 21x30cm	pz
90064	80995	A5 - 15x21cm	pz
90065	80996	A6 - 10,5x15cm	pz

Display con base a L

Cod.	Rif.Art.	Formato	Umv
90058	80983	1/3A4 - 10x21cm	pz
90059	80984	A4 - 21x30cm	pz
90060	80985	A5 - 15x21cm	pz
90061	80986	A6 - 10,5x15cm	pz



PET TRASPARENTE



Made in EUROPE



Smaltimento RICICLABILE



Contatto con alimenti IDONEO



Trasmissione luce 88%



Resistenza Fiamme ALTA



Resistenza agli urti ALTA



Securit

Display da tavolo

Display da tavolo in acrilico utilizzabile su due lati, facile da pulire e con base in acciaio inossidabile. Robusto ed elegante.

Cod.	Rif.Art.	Formato	Umv
86902	PFT-ACM-A4	A4 - 21x29,7cm	pz
86903	PFT-ACM-A5	A5 - 15x21cm	pz
86904	PFT-ACM-A6	A6 - 10,5x15cm	pz



Securit

Display portamenù

Display in polistirene altamente trasparente. Ideali per ogni tipo di comunicazione ma anche come portamenù da tavolo.

Cod.	Rif.Art.	Descrizione	Formato	Umv
77375	1 PFT-ACV-A4	Display a T	A4 - 21x30cm	pz
77376	PFT-ACV-A5		A5 - 15x21cm	pz
77377	PFT-ACV-A6		A6 - 10,5x15cm	pz
86901	PFT-ACV-A7		A7 - 7,5x10,5cm	pz
77378	2 PFT-ACL-A4	Display a L	A4 - 21x30cm	pz
77379	PFT-ACL-A5		A5 - 15x21cm	pz
77380	PFT-ACL-A6		A6 - 10,5x15cm	pz
86900	PFT-ACL-A7	Display a Y	A8 - 5,2x7,5cm	pz
77157	3 PFT-ACY-A5		A5 - 15x21cm	pz
77156	PFT-ACY-A6		A6 - 10,5x15cm	pz

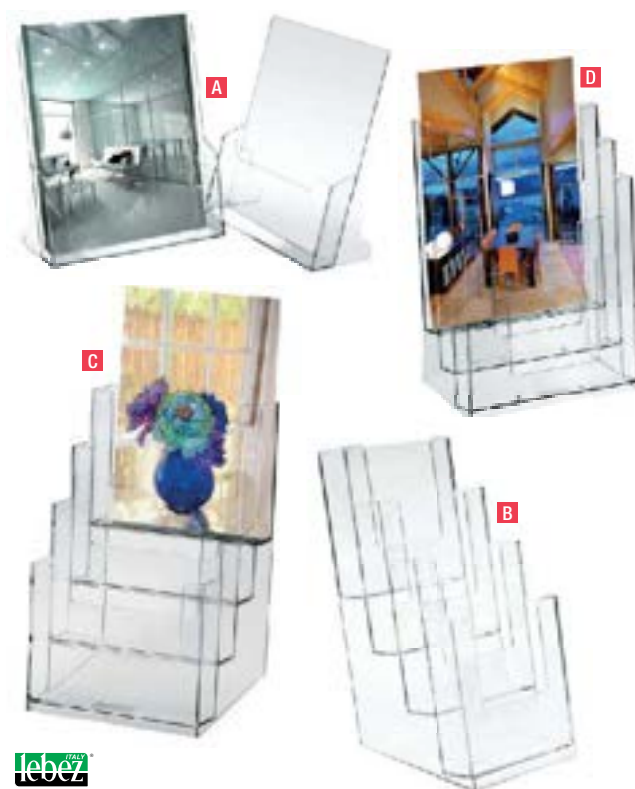

Portadepliant da banco

Portadepliant e cataloghi da banco a una o più tasche. In robusta plastica trasparente antistatica e antiurto.

Cod.	Rif.Art.	Formato	Note	Umv
37866	A 5021	23x25,5x3cm	F.to A4 - tasca singola	pz
37867	B 5022	11x25x14cm	F.to 1/3 A4 - tasca quadrupla	pz
37868	C 5023	16,5x24x14cm	F.to A5 - tasca quadrupla	pz
37869	D 5024	23x33x14cm	F.to A4 - tasca tripla	pz

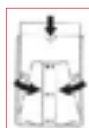

Portadepliant in PVC

In PVC semirigido da appoggiare o da appendere.

Cod.	Rif.Art.	Formato	Umv
50518	5254	A4 - 21x29,7cm	pz
50517	5253	A3 - 32x44cm	pz



Portadepliant in acrilico

Espositori da banco in materiale acrilico altamente trasparente. Ideali per ogni comunicazione!

Cod.	Rif.Art.	Formato	Umv
27993	1 7079	23x31cm - verticale	pz
66390	2 7085	21x30cm - orizzontale	pz



Cornici portafoto magnetiche

Dotati di angoli magnetici per permettere di riporre le fotografie evitando di rovinarle.

Cod.	Rif.Art.	Formato	Umv
50519	7003	A4 - 21x29,7cm	pz
50520	7004	A5 - 15x21cm	pz
50521	7005	A6 - 10,5x15cm	pz



Tecnostyl

Portadepliant da banco LH

Portabrochure da banco in acrilico altamente trasparente. È possibile appendere a parete questi espositori grazie ai fori posti sulla schiena. I display con tasche A4 hanno in dotazione un separatore per convertirne la capacità da A4 in 2 tasche 1/3 A4.

Cod.	Rif.Art.	Formato	Note	Umv
60944	LH001	24x28x10cm	F.to A4 - tasca singola	pz
60946	LH003	18X21X9cm	F.to A5 - tasca singola	pz
60947	LH004	12X20X9cm	F.to 1/3 A4 - tasca singola	pz



lebez

Portadepliant componibili appendibili

Espositori da parete, componibili, in plastica trasparente. Ideali per cataloghi e depliant.

Cod.	Rif.Art.	Formato	Note	Umv
57752	5027	23x27x7cm	F.to A4 - tasca doppia + base	cf 2
57753	5031	16,5x22x7cm	F.to A5 - tasca doppia + base	cf 3
57754	5029	23x22x3,5cm	F.to A4 - tasca singola	cf 3
57755	5035	16,5x18,5x3,5cm	F.to A5 - tasca singola	cf 3

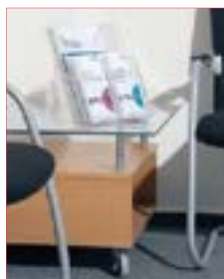

SPECIAL FEATURE

EASY CLEANING

SIA DA TAVOLO CHE DA PARETE

MODULARE

Portadepliant Combibox Pro

Espositore dotato di una vaschetta formato A4 e quattro vaschette formato 1/3 A4. Può essere usato sia da tavolo che da parete senza dover acquistare adattatori addizionali. MODULARE: è un sistema ad incastro che permette di combinare tra loro i moduli Combibox anche di diverso formato.

Cod.	Rif.Art.	Formato	Umv
77102	8613-19	24,2x22,9x29cm	pz

Portadepliant a una o più tasche

ARDA

Portadepliant modulari

Portadepliant da parete e da banco a tasche singole o multiple. Design pulito ed essenziale, possono entrare uno nell'altro così da guadagnare spazio sul banco. In materiale plastico perfettamente trasparente con dorso leggermente inclinato per garantire la massima stabilità del materiale esposto.



ACCOPIABILI AD INCASTRO E APPENDIBILI A PARETE



Portadepliant a tasca singola da banco e da parete

Cod.	Rif.Art.	Formato	Note	Umv
72199	A 70A71	10,4x6,2x5,2cm	P.Biglietti Visita 5x9cm	pz
72200	B 70A41	23,7x28,3x12cm	F.to A4	pz
72201	C 70A51	17,3x19,7x10,1cm	F.to A5	pz
72202	D 70A61	11,7x19,5x10,1cm	F.to 1/3 A4	pz

Portadepliant a tasca multipla da banco e da parete

Cod.	Rif.Art.	Formato	Note	Umv
72203	E 70A43	23,7x35,7x18,2cm	F.to A4 - 3 tasche	pz
72204	F 70A64	11,5x26,5x18,4cm	F.to 1/3 A4 - 4 tasche	pz



Display power bank
A PAG.271

ARDA

Portadepliant / Portafoto

Portadepliant / Portafoto da appoggio, in plastica cristallo.

Cod.	Rif.Art.	Dimensioni	Colore	Umv
74525	80VA4CR	21x30cm	cristallo	pz
74526	80V1318CR	13x18cm	cristallo	pz
74527	80V1015CR	10x15cm	cristallo	pz



Stile Italiano 

ARDA[®]



POCKET[®]
esporre con stile
portadeplianti literature holders

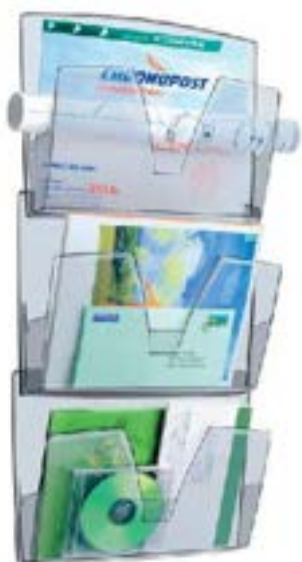

cap

Kit 3 portadepliant da parete

Serie di 3 portadepliant da parete. Ogni vaschetta contiene documenti fino a 24x32cm. Dotato di apertura a U laterale che consente l'archiviazione di documenti formati A3+, tubi in cartone ecc. Apertura frontale a V per consentire un facile accesso ai documenti. Le vaschette possono essere montate singolarmente o collegate tra loro.

Cod.	Rif.Art.	Formato	Umv
92302	1001700111	36,1x8,6x27cm - singola vaschetta	cf



Tecnostyl

Vaschette da parete ICE

Realizzate in PS trasparente e concepite per applicazioni modulari a pannello, a muro o su espositori. Accessori per fissaggio in dotazione.

Cod.	Rif.Art.	Formato	Umv
50507	IC001	26x9x33cm - 1 tasca A4	cf 2
50508	IC002	26x7x24cm - 2 tasche 1/3 A4	cf 2



Tecnostyl

Espositore Stackler Wall

Set di 6 vaschette Stackler A4 in materiale plastico antiurto satinato agganciate tra loro con sistema a scatto e fissate alla parete mediante supporto del medesimo materiale.

Cod.	Rif.Art.	Formato	Umv
50510	STK6	24x15x95cm - 6 tasche A4	pz
65542	STK3	24x15x53cm - 3 tasche A4	pz



Kit Vision A4

Le tasche Vision sono un ottimo complemento d'arredo per organizzare in modo pratico ed elegante l'ambiente di lavoro. Il kit è composto da una barra in alluminio anodizzato naturale con tappini terminali grigi. Completo di tasche Vision A4.

Cod.	Rif.Art.	Formato	Umv
48310	VS/2	50x25x14cm - 2 tasche A4	kit
48311	VS/3	75x25x14cm - 3 tasche A4	kit



PER UN LAVORO ORGANIZZATO!
ROSSO: PRATICHE URGENTI
GIALLO: PRATICHE IN LAVORAZIONE
VERDE: PRATICHE CHIUSE

Kit Vision Kanban

Pratico sistema portadocumenti a parete che utilizza il linguaggio del SEMAFORO per avere sempre una scrivania organizzata e risparmiare tempo nella ricerca dei documenti. Kit composto da 3 Vaschette rosso, giallo, verde agganciate su barra in alluminio 75cm completa di fori e fisher per il fissaggio.

Cod.	Rif.Art.	Formato	Umv
77507	1002127	75x25x11cm - 3 tasche A4 colorate	kit



Portadepliant da parete

Realizzati in polistirene trasparente nei formati 1/3 A4, A5, A4 in versioni singole o multiple.

Cod.	Rif.Art.	Formato	Umv
50843	W230	1 tasca A4	pz
50846	3W230	3 tasche A4	cf 2
50844	W160	1 tasca A5	cf 10
50845	W110	1 tasca 1/3 A4	cf 10



DURABLE

Display da parete Flexiplus 2 A4

Espositore da parete dal design moderno adatto a materiale espositivo formato A4. Composto da 2 tasche A4, disponibile nella versione nera o trasparente. Dimensione (HxLxP): 36x24,7x10cm.

Cod.	Rif.Art.	Formato	Umv
65236	1709008060	2 tasche A4 - Nero	pz
65237	1709008400	2 tasche A4 - Trasparente	pz



Espositore con semisfere

Espositore da terra con semisfere in acrilico, base in ferro verniciato Ø 38cm e tubo in ferro cromato Ø 5cm. Ideale per ogni esigenza di esposizione e promozione presso aziende, punti vendita, showroom.

Cod.	Rif.Art.	Descrizione	Umv
80431	SPH401	expo con 1 semisfera Ø 50cm - H 96cm	pz
80432	SPH402	expo con 2 semisfere Ø 40 e Ø 50cm - H 116cm	pz
80433	1 KCRW13	Supporto porta avvisi	pz
80434	2 KCRW16	Porta avvisi A4 in acrilico	pz



Espositore Freestanding LEDMAG

Espositore con cornici magnetiche retroilluminate a led e struttura autoportante in acciaio cromato, che alimenta le cornici attraverso il trasformatore a bassa tensione. Le cornici possono essere posizionate sia in verticale che orizzontale; il solo contatto con la struttura ne consente l'accensione. Si possono applicare le cornici su entrambi i lati, aumentando così il numero di messaggi da esporre. Le immagini da inserire all'interno delle cornici sono facilmente sostituibili.

Cod.	Rif.Art.	Descrizione	Umv
80425	FKIT5XA4H	struttura 200cm con 5 cornici A4	pz
80426	FKIT4XA3H	struttura 200cm con 4 cornici A3	pz
80427	FKIT4XA41XA3H	struttura 200cm con 4 cornici A4 + 1 cornice A3 orizzontale	pz



Espositore informativo in acrilico

Leggio da terra autoportante realizzato in acrilico trasparente spessore 10mm. Piantana semplice ed elegante, dotata di tasca porta foglio per un rapido ricambio. Questo supporto è pensato per un utilizzo all'interno di concessionari per contenere le descrizioni dei veicoli, nei negozi, bar, ristoranti, hotel, ecc.

Cod.	Rif.Art.	Descrizione	Umv
80430	MB060	leggio A4 verticale Dimensioni: 22x38xH108cm	pz



Espositore da pavimento Info Stand Basic

Adatto sia alla presentazione di informazioni che come sistema di orientamento e guida grazie alla sua leggibilità su due lati. Facile sostituzione degli inserti grazie alle due cornici espositive magnetiche DURAFRAME® MAGNETIC incluse nella confezione, che aderiscono al pannello in metallo. Elevata stabilità. L'innovativo meccanismo ad incastro permette di posizionare il pannello espositivo in orizzontale o in verticale grazie alle scanalature presenti sul lato corto e sul lato lungo, senza l'uso di minuteria. Template gratuiti scaricabili dal sito www.duraprint.it. Kit e istruzioni di montaggio inclusi nella confezione.

Cod.	Rif.Art.	Descrizione	Umv
94844	5012-57	A4 vert. - 30,5x131,5x30,5cm A4 orizz. - 32,3x125,2x30,5cm	pz
94845	5013-57	A3 vert. - 32,3x140,2x30,5cm A3 orizz. - 44,6x130,1x30,5cm	pz



Tablet Holder da tavolo

Elegante porta tablet da tavolo dal design essenziale e ricercato, adatto per ambienti lavorativi come uffici, reception e punti informazione vendita.

- Per tutti i tipi di tablet da 7" a 13"
- Apertura simmetrica delle staffe di supporto da 160 a 275 mm
- Rotazione: 360° per l'utilizzo in verticale e orizzontale, con punti di scatto ogni 90°
- Gestione dei cavi: con fessura passacavo nella parte inferiore
- Materiali: Acciaio, alluminio, ABS
- Inclinazione regolabile da 0° a 88°

Cod.	Rif.Art.	Dimensioni	Umv
80233	8930-23	155x183x242mm	pz



BIFACCIALE



Display Catching Pole Standard

Display bifacciale su stand in alluminio. Il display è formato da 2 cornici a scatto con angoli arrotondati. Ideale in tutti gli ambienti in cui sia necessario esporre comunicazioni pubbliche in modo efficace. Altezza totale 140cm.

Cod.	Rif.Art.	Descrizione	Umv
83295	CAPOA4	A4 - bifacciale	pz
83296	CAPOA3	A3 - bifacciale	pz



Supporto da terra MB

Supporto in alluminio per segnaletica da pavimento, con base in metallo verniciato nero e porta avvisi in metacrilato.

Cod.	Rif.Art.	Formato	Umv
67851	MB08	A4 - verticale H126cm	pz
67852	MB09	A3 - verticale H138cm	pz



new

CORNICE A SCATTO



Cornice a scatto autoportante 70x100 ST

Ideale per chi deve cambiare frequentemente la comunicazione. Struttura autoportante mono o bifacciale InUNO, con montante centrale in alluminio anodizzato silver; cornice a scatto "click-clak" con angoli arrotondati per grafica in carta. Completo di pellicola protettiva in PVC. Base in metallo verniciata. Dimensioni: H181cmXL73,1cm. Base quadrata 40x40cm.

Codice	Rif.Art.	Dimensione	Umv
95061	1107397	70x100cm monofacciale	pz
95062	1107398	70x100cm bifacciale	pz



Leggii Eko Menu Board

Leggio da terra con stelo in alluminio e base MDF laccata. Completo di cornice a scatto orientabile sia in orizzontale che in verticale. Ideale per presentare menù schede informative, presentazioni ecc. Altezza 120cm per A3, 110cm per A4

Cod.	Rif.Art.	Formato	Umv
57750	MBA4R25	A4	pz
57751	MBA3R25	A3	pz



Leggio in acrilico

Elegante struttura in acrilico con base circolare e leggio 32x48cm. Ideale per centri congressi, conferenze, ristoranti, teatri ecc.

Cod.	Rif.Art.	Formato	Umv
67850	MB030	Ø36 x 122cm	pz



Struttura autoportante Info A4

Struttura metallica verniciata a polveri epossidiche. Base sagomata e montanti silver. Cornice a scatto con angoli tondi profilo 20mm, protezione in PVC antiriflesso.

Cod.	Rif.Art.	Formato	Umv
53829	INF004	4 cornici A4 orizzontali	pz





VISUAL E COMUNICAZIONE

DESIGN LINEARE



BASE IN LAMIERA SCATOLATA



Espositori in filo metallico

Espositore in filo metallico cromato, ottima alternativa ai prodotti in plastica. Struttura molto robusta e leggera.



Portadepliant da terra

Portadepliant da terra in lamiera tagliata e sagomata al laser verniciata a polveri epossidiche finitura silver. Base in lamiera scatolata. Tasche Vision A4 verticali in polistirene trasparente. Altezza 180cm.



Cod.	Rif.Art.	Formato	Umv
93777	1003273	5 tasche - monofacciale	pz
94816	1003274	10 tasche - bifacciale	pz

Espositori da muro

Cod.	Rif.Art	Formato	Umv
61366	DDFIL7M	25x13x112cm - 7 tasche A4	pz
61367	DDFIL21M	78x13x112cm - 21 tasche A4	pz

Espositori da terra

Cod.	Rif.Art.	Formato	Umv
61368	DDFIL7S	Ø 35cm x h 150cm - 7 tasche A4	pz

Portariviste EXPO

Espositori da terra in metallo e ABS dal design elegante ed essenziale per una rapida e completa visione del materiale esposto.



Portariviste da terra

Portariviste da terra di design scandinavo. Elegante ed essenziale struttura realizzata in metallo e legno dotata di ampi scomparti dim. 24x32cm in ABS colore bianco. Incluso kit per assemblaggio semplice e veloce.

Cod.	Rif.Art.	Dimensione	Umv
91241	A DDEXP06W BC	34x50x93cm - 6 scomparti	pz
91242	B DDEXP08W BC	58x50x93cm - 8x2 scomparti	pz





Portadepliant da terra

Serie economica. Espositore con stelo in alluminio, base in MDF laccata. Disponibile per formati A4, A5 a più tasche.

Cod.	Rif.Art.	Formato	Umv
57628	MB4C160	18x110cm - 4 tasche A5	pz
57629	MB4C230	24x110cm - 4 tasche A4	pz



Portadepliant Easy Stacker

Espositore da terra con struttura in alluminio anodizzato e base in acciaio verniciato antracite. Vaschette formato A4 in materiale plastico flessibile. Frontalino amovibile per consentire una facile pulizia delle vaschette.

Cod.	Rif.Art.	Formato	Umv
67861	STK13	Ø32x130cm - 6 tasche A4	pz
67862	STK14	Ø32x130cm - 12 tasche A4	pz



Portadepliant girevole Carousel Stacker 24

Con vaschette Stacker in materiale plastico antiurto satinato, agganciabili tra loro con sistema a scatto. Struttura cromata montata su ruote e 24 vaschette disposte su tre lati.

Cod.	Rif.Art.	Formato	Umv
50509	STK24/9	Ø 50x165cm - 24 tasche A4	pz

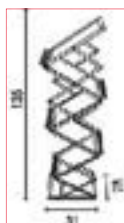

Portadepliant ripiegabile Zac

Espositore ideale per essere trasportato, poiché ripiegabile. Realizzato in alluminio anodizzato con 5 ripiani in plexiglass satinato formato A4. Dotato di fermo di sicurezza al piede per garantire stabilità all'espositore quando aperto. La struttura ripiegata è contenuta in un'elegante valigetta.

Cod.	Rif.Art.	Formato	Umv
57630	1003213	31x28x135cm 5 ripiani A4	pz



Portadepliant Vision Ice

Espositore con vaschette in materiale plastico trasparente applicate con bottoni a fissaggio rapido su pannello in acrilico trasparente personalizzabile nella parte inferiore.

Cod.	Rif.Art.	Formato	Umv
53840	VS01	33x33x136cm - 3 tasche A4	pz
53841	VS02	32x42x132cm - 6 tasche 1/3 A4	pz



IMPIEGO MONO E BIFACCIALE



Espositore Porta Avvisi

Porta avvisi autoportanti con struttura in alluminio anodizzato, per una comunicazione moderna e chiara. Sono composti da pannelli formato A4 orizzontali montati su barre cromate, versatili e facili nella sostituzione del messaggio. Pannello testata non fornito.

Cod.	Rif.Art.	Formato	Umv
65233	MPA-186H	110x46x180cm 18 pannelli A4	pz



Portabadge
Wall Organizers
A PAG.241

PAPERFLOW

Maxi System

Espositori da muro in polistirene per realizzare ampie presentazioni ottimizzandolo spazio. I diversi moduli possono essere affiancati per creare pannelli espositivi. Colore alluminio.

Cod.	Rif.Art.	Formato	Umv
67859	K540645	25x8,5x73,5cm - 4 tasche A4	pz
67860	K540655	25x8,5x67cm - 4 tasche A5	pz

PAPERFLOW

Espositore Quick Fit System

Elegante espositore da muro in polistirene. Disponibile per formati A4, A5 e 1/3 A4. I diversi moduli possono essere affiancati per creare pannelli espositivi. Colore alluminio.

Cod.	Rif.Art.	Formato	Umv
83300	K540605	40x9,5x65cm - 4 tasche A4 orizzontali	pz
57621	K540615	29x9,5x65cm - 4 tasche A4 verticali	pz
57622	K540625	18,1x9,5x65cm - 5 tasche 1/3 A4	pz
57623	K540635	22,8x9,5x65cm - 5 tasche A5	pz



PAPERFLOW

Wall Organizers

Portadocumenti/portariviste da muro con struttura in polistirene a scomparti orizzontali o verticali. Consegnato pronto all'uso con appositi fori per affissione. Viti non incluse.

Cod.	Rif.Art.	Descrizione	Umv
90066	K500002	Modulo orizzontale a 6 tasche A4 - L31,1 x P7,9 x H50,2cm	pz
90067	K500004	Modulo verticale a 6 tasche A4 - L23,6 x P8,3 x H71,2cm	pz
90068	K500008	Modulo verticale a 25 tasche A4 - L27,3 x P12,9 x H112cm	pz



Methodo

Cornici in PVC e crilex

Cornice in PVC di diversi colori glossy, con protezione frontale in crilex. Pratico sistema di clip and lock su tutti i lati per facilitare l'inserimento di foto o documenti. Spessore cornice 34x13mm.

Cod.	Rif.Art.	Formato	Colore	Umv
90069	K980101	A4 - 21x30cm	nero	pz
90070	K980102	A4 - 21x30cm	bianco	pz
90071	K980103	A4 - 21x30cm	rosso	pz
90072	K980165	A4 - 21x30cm	argento	pz
90073	K981101	A3 - 29,7x42cm	nero	pz
90074	K981102	A3 - 29,7x42cm	bianco	pz

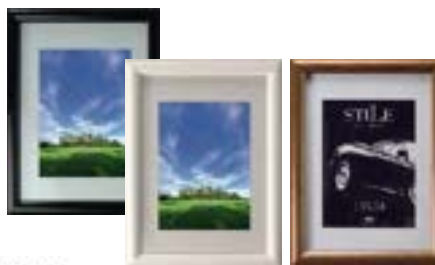

Methodo

Cornici in legno e crilex

Cornice in legno di pino verniciato glossy con protezione frontale in crilex. Spessore cornice 15x15mm.

Cod.	Rif.Art.	Formato	Colore	Umv
90075	K990101	A4 - 21x30cm	nero	pz
90076	K990102	A4 - 21x30cm	bianco	pz
87647	K990105	A4 - 21x30cm	legno naturale	pz



PARAFLOW

Cornici in alluminio

Cornici semplici ed eleganti, adatte a qualunque tipo di ambiente. In alluminio con protezione in crilex.

Cod.	Rif.Art.	Formato	Umv
77103	K900207	21x29,7cm	pz
77104	K900212	29,7x42cm	pz
77105	K900218	50x70cm	pz



**SI POSSONO REALIZZARE
COMPOSIZIONI MULTIPLE
AFFIANCANDO UNA BARRA
ALL'ALTRA**

Sistema appendi quadri Arte System

Sistema rapido per appendere quadri o foto a parete. Composto da barra in alluminio verniciata bianca 2,5x200cm, completa di 2 tappi di chiusura, connettori per fissaggio a parete, 2 cavetti in nylon trasparenti con aggancio "cobra" lunghezza 1,5mt con due uncini per quadri fino a 4 kg.

Cod.	Rif.Art.	Descrizione	Umv
77109	1512005	barra da 200cm	pz
77795	1512007	gancio fino a 15kg	cf 10
77796	1512008	cavo nylon 150cm	pz

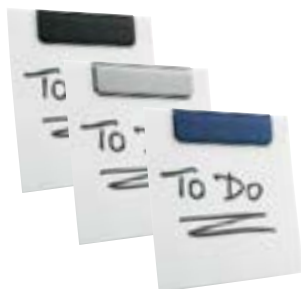

DURABLE Durafix® Clip 60mm

Clip adesiva con chiusura magnetica per appendere note, promemoria, appuntamenti, ecc. Dimensioni: 60x17mm.

Cod.	Rif.Art.	Colore	Umv
86915	4705-01	nero	cf 5
86916	4705-23	argento	cf 5
86914	4709-00	assortiti (4 argento, 4 nero, 2 blu)	cf 10



DURABLE Durafix® Roll 5m

Clip adesiva con chiusura magnetica per appendere poster e documenti in formati speciali. Rotolo ritagliabile, pratico da riporre e salvaspazio (Ø circa 14cm).

Cod.	Rif.Art.	Colore	Umv
86917	4708-01	nero	pz
86918	4708-23	argento	pz



Methodo

Cornici a giorno

In crilex antiurto di altissima trasparenza.

Cod.	Rif.Art.	Formato	Umv
67826	K900103	13x18cm	pz
67827	K900105	18x24cm	pz
67828	K900106	20x30cm	pz
67829	K900107	21x29,7cm	pz
67830	K900108	24x30cm	pz
67831	K900109	25x35cm	pz
67832	K900111	30x40cm	pz
67833	K900112	29,7x42cm	pz
67834	K900114	35x50cm	pz
67835	K900115	40x50cm	pz
67836	K900117	50x70cm	pz
67837	K900118	60x80cm	pz
67838	K900120	70x100cm	pz



nobo

Cornici a clip Impression PRO

Questa soluzione per la segnaletica, stabile e sicura, ha un pannello posteriore che si attacca saldamente al muro con montaggio ad angolo e ti permette di sostituire il contenuto senza rimuovere la cornice dal muro.

Cod.	Rif.Art.	Formato	Colore Cornice	Umv
94851	1915577	A3	alluminio	pz
94852	1915578	A4	alluminio	pz
94853	1915581	A3	grafite	pz
94854	1915579	A4	grafite	pz



PROFILO DA 25MM



Cornici a scatto Standard

Cornici a scatto in alluminio con angolo arrotondato e protezione antiriflesso in PVC. Fondo in materiale plastico PS. Tutte le cornici sono utilizzabili sia in orizzontale che verticale. Profilo in alluminio.

Cod.	Rif.Art.	Descrizione	Umv
83301	KR A4	21x29,7cm - profilo 25mm	pz
83302	KR A3	29,7x42cm - profilo 25mm	pz
83303	KR 50x70	50x70cm - profilo 25mm	pz
83304	KR 70x100	70x100cm - profilo 25mm	pz

Accessori per cornici a scatto

Cod.	Rif.Art.	Descrizione	Umv	
83306	1	HHKR	Coppia di ganci per appendere	cf 2
83307	2	SUPPKRA4	Supporto per posizionamento in piedi delle cornici a scatto f.to A4	pz



Barra appendi Oplà

Profilo arrotondato porta avvisi, per aggancio a muro, in alluminio estruso. All'interno cilindretti zigrinati in PVC che permettono un facile inserimento del foglio. Completo di biadesivo.

Cod.	Rif.Art.	Formato	Umv
50526	OP/70	70cm	pz
50527	OP/100	100cm	pz

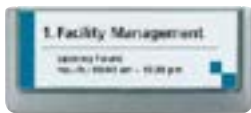

DURABLE



Targhe Click Sign

Targhe fuori porta in ABS di color grafite con angoli arrotondati. Apertura e chiusura a scatto, il pannello frontale trasparente può essere aperto completamente per facilitare l'introduzione e rimozione del cartoncino inserito. Fissaggio a parete con viti o placchette adesive incluse nella confezione. Gli inserti in cartoncino possono essere personalizzati e stampati on-line tramite il software gratuito DURAPRINT®.

Cod.	Rif.Art.	Formato	Umv
67863	4860-37	14,9x5,3cm	pz
67864	4861-37	14,9x10,6cm	pz
67865	4866-37	21x14,9cm (A5)	pz
67866	4867-37	21x29,7cm (A4)	pz



Wall Sign Arkos

Segnaletica a parete da interni. La linea Arkos è realizzata in alluminio estruso e corredata da appositi terminali di chiusura. Protezione in PVC. Può essere utilizzata sia in verticale che orizzontale. Infinite sono le composizioni, miscelando le varie targhe. Grafica e messaggio possono essere realizzati dall'utente in carta o cartoncino mediante PC.

Cod.	Rif.Art.	Descrizione	Formato	Umv
50470	LA10/10	Arkos 10 - profilo 10cm	10x10cm	pz
50471	LA10/15	Arkos 10 - profilo 10cm	10x15cm	pz
50473	LA15/21	Arkos 15 - profilo 15cm	15x21cm	pz
50474	LA21/30	Arkos 21 - profilo 21cm	21x30cm	pz



DURABLE

Crystal Sign

Targhe professionali per porte e pareti ideali per uffici e sale riunioni. In acrilico rigido trasparente antiriflesso si adattano ad ogni tipo di ambiente. L'inserto traslucido (ideale per stampa laser a colori o bianco/nero), posizionato tra i due pannelli, assicura un impatto estetico unico esaltando la funzionalità ed organizzazione dell'ambiente lavorativo personalizzando con stile ogni stanza. Gli inserti sono personalizzabili e stampabili tramite il software gratuito DURAPRINT® che permette di importare dal proprio database loghi, immagini e corporate design e quant'altro. Inclusi nella confezione 2 inserti e kit di fissaggio.

Cod.	Rif.Art.	Formato	Umv
57344	4820	10,5x10,5cm	pz
57345	4821	14,8x10,5cm	pz
57346	4822	14,8x14,8cm	pz
57347	4823	21x14,8cm	pz
57348	4824	21x21cm	pz

DURABLE

Targhe Info Sign

Targhe per porte e pareti professionali, dal design classico, funzionale e raffinato, ideali per ogni applicazione. Pannello frontale in acrilico trasparente antiriflesso e retro in alluminio di alta qualità. Doppio sistema di fissaggio a vite o con bi-adesivo, ideale in ambienti dove non si desidera praticare fori. Con il software online gratuito DURAPRINT® è possibile creare e stampare inserti personalizzati. Inclusi nella confezione inserto in cartoncino e kit di fissaggio.

Cod.	Rif.Art.	Formato	Umv
61387	4800-23	14,9x5,3cm	pz
61388	4801-23	14,9x10,6cm	pz
61389	4803-23	14,9x21,1cm	pz



DURABLE

Buste impermeabili adesive

Ideali per esporre informazioni in aree esterne dove i documenti possono entrare a contatto con spruzzi d'acqua. La chiusura ermetica a pressione protegge il contenuto della busta in particolare da pioggia, umidità e sporco. Applicabili tramite 4 (f.to A4) o 6 (f.to A3) punti adesivi inclusi nella confezione, rimovibili senza lasciare residui. Testate secondo lo standard IPX5 (protezione contro i getti d'acqua). Trasparenti, con stabilizzatore UV e resistenti agli eventi atmosferici, antigraffi o con effetto antiriflesso. Possono essere utilizzate sia in formato verticale sia in orizzontale. Sostituzione degli inserti facile e veloce. Capacità: 2 fogli da 160 g/m², inclusi nella confezione. Template gratuiti scaricabili dal sito www.duraprint.it

Cod.	Rif.Art.	Formato	Umv
94846	5016-19	A4	cf 5
94847	5017-19	A3	cf 5



Porta targa Wall Sign

Realizzata in alluminio anodizzato e lastrina trasparente. Apertura a scatto per un facile inserimento della targa. In dotazione biadesivo o tasselli da muro per fissaggio.

Cod.	Rif.Art.	Formato	Umv
53825	PTA01	21x30cm - A4	pz
53826	PTA02	15x21cm - A5	pz
53827	PTA03	11x15cm - A6	pz





Bel tentativo



Ben fatto!



DURABLE

Cambia abitudine,
esponi con stile!

DURAFRAME®

LA CORNICE ESPOSITIVA

DURAFRAME® - La cornice espositiva

Cornice espositiva per esporre informazioni e avvisi in modo elegante ed ordinato. Adatta a superfici lisce. Può essere rimossa e riposizionata su vetro, identica su entrambi i lati, consente una visualizzazione fronte-retro. L'inserto è facilmente sostituibile grazie all'apertura del pannello frontale magnetico trasparente antiriflesso. Utilizzabili in senso orizzontale e verticale.



1 Rimuovere la pellicola protettiva



2 Posizionare la cornice



3 Sollevare il pannello frontale magnetico e inserire l'inserto



4 Fatto!



Cod.	Rif.Art.	Formato Utile	Colore	Umv
57340	4871-23	A5 - 14,8x21 cm	argento	cf 2
57341	4872-23	A4 - 21x29,7 cm	argento	cf 2
71564	4872-03	A4 - 21x29,7 cm	rosso	cf 2
65242	4872-01	A4 - 21x29,7 cm	nero	cf 2
65243	4872-07	A4 - 21x29,7 cm	blu	cf 2
67824	4872-05	A4 - 21x29,7 cm	verde	cf 2
67825	4872-30	A4 - 21x29,7 cm	oro	cf 2
74531	4872-02	A4 - 21x29,7 cm	bianco	cf 2
57342	4873-23	A3 - 29,7x42 cm	argento	cf 2
71565	4873-01	A3 - 29,7x42 cm	nero	cf 2
71566	4873-05	A3 - 29,7x42 cm	verde	cf 2

Cornici Duraframe®



Cornici adesive DURAFRAME® SECURITY A4

Dotata di pannello frontale magnetico antiriflesso. Applicabile su superfici lisce e solide ed è rimovibile dalle superfici come il vetro. Cornice bicolore ideale per segnalazioni di sicurezza conforme alla normativa ISO 3864-4. Può essere applicata in orizzontale o verticale e quando applicata su vetro i cartelli sono visibili da entrambi i lati. Sostituzione dell'inserto facile e veloce!

Cod.	Rif.Art.	Formato Utile	Colore	Umv
71797	4944-130	A4 - 21x29,7cm	giallo-nero	cf 2
71798	4944-131	A4 - 21x29,7cm	verde-bianco	cf 2
71799	4944-132	A4 - 21x29,7cm	rosso-bianco	cf 2



Cornici adesive DURAFRAME® POSTER

Un grande formato per un grande effetto

Il pannello frontale magnetico e trasparente, il cui materiale non riflettente incorpora uno stabilizzatore UV, mantiene intatte le proprietà del poster. Utilizzabile in orizzontale o in verticale.

Cod.	Rif.Art.	Formato Utile	Colore	Umv
74533	4995-23	A2 - 42x59,4cm	argento	pz
74535	4996-23	50x70cm	argento	pz
74537	4997-23	A1 - 59,4x84,1cm	argento	pz
77106	4992-23	70x100cm	argento	pz



Cornici autofissanti DURAFRAME® SUN

Cornice espositiva auto-fissante, ideale per le vetrine dei negozi esposte alla luce diretta del sole. Sistema di chiusura tramite cornice magnetica assicura la tenuta in posizione dei contenuti e la loro sostituzione in modo facile ed efficiente. Utilizzabile sia in verticale che orizzontale. Resistente al calore fino a 70°C ed ai raggi UV fino a 2 anni. Rimovibile, senza lasciare residui di alcun genere. Può essere riposizionata.

Cod.	Rif.Art.	Formato Utile	Colore	Umv
80259	4841-23	A4 - 21x29,7cm	argento	cf 2
80260	4842-23	A3 - 29,7x42cm	argento	cf 2



Cornici adesive DURAFRAME® WALLPAPER

PER SUPERFICI DELICATE

Cornice espositiva adesiva rimovibile progettata per le superfici sensibili come carta da parati, legno e plastiche delicate. La cornice aderisce alle superfici grazie a delle strisce biadesive rimovibili, che permettono di staccarla senza lasciare residui. Include un set di ricambio da 4 strisce biadesive. Ulteriori confezioni di ricambio possono essere acquistate presso i rivenditori. Utilizzabile in orizzontale o in verticale.

Cod.	Rif.Art.	Formato Utile	Colore	Umv
86905	4843-01	A4 - 21x29,7cm	nero	pz
86906	4843-23	A4 - 21x29,7cm	argento	pz



Cornici magnetiche DURAFRAME® MAGNETIC

Cornici adesive e magnetiche DURAFRAME® NOTE A4

Cornice espositiva adesiva o magnetica per la scrittura diretta sull'inserto grazie al pannello frontale magnetico dotato di finestra. Ideale per moduli da compilazione quotidiana come piani pulizia, liste di partecipanti, raccolta di firme, piani di controllo e manutenzione e nella ristorazione per l'aggiornamento delle liste di ingredienti, della spesa o contenuto delle celle frigorifere. Aderisce a tutte le superfici lisce. La cornice è identica su entrambi i lati* e consente una visualizzazione fronte-retro se applicata a superfici vetrate. Contiene fino a 5 fogli. Dotata di portapenne. Utilizzabile in senso orizzontale e verticale. (*solo vers. adesiva).

Cornice espositiva a fissaggio magnetico per esporre inserti in modo elegante ed ordinato su qualsiasi superficie metallica. L'inserto è facilmente sostituibile sollevando e riposizionando la cornice. È l'ideale per esporre documentazione in ambienti di lavoro quali officine, magazzini, cantieri, spogliatoi, nonché su lavagne e bacheche magnetiche. Utilizzabile in senso orizzontale e verticale.

Cod.	Rif.Art.	Applicazione	Formato Utile	Colore	Umv
77107	4993-01	Adesiva	A4 - 21x29,7cm	nero	pz
77108	4993-23	Adesiva	A4 - 21x29,7cm	argento	pz
86907	4989-01	Magnetica	A4 - 21x29,7cm	nero	pz
86908	4989-23	Magnetica	A4 - 21x29,7cm	argento	pz

Cod.	Rif.Art.	Formato Utile	Colore	Umv
84334	4869-01	A4 - 21x29,7cm	nero	cf 5
86909	4869-03	A4 - 21x29,7cm	rosso	cf 5
86910	4869-07	A4 - 21x29,7cm	blu	cf 5
86911	4869-09	A4 - 21x29,7cm	arancione	cf 5
86912	4869-23	A4 - 21x29,7cm	argento	cf 5
86913	4868-23	A3 - 29,7x42cm	argento	cf 5



VISUAL E COMUNICAZIONE

Etichette di indicazione per interni

Esempi di applicazione segnale + freccia

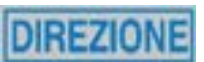

Esempi di applicazione segnale + freccia



Securit Set Door Signs

Set di 6 targhette adesive tonde Ø10cm in acciaio inox raffiguranti i 6 pittogrammi più utilizzati nei luoghi pubblici.

Cod.	Rif.Art.	Descrizione	Umv
80254	SI-SS-SET	6 pittogrammi set	



DURABLE

Pittogrammi tondi in acciaio

Pittogrammi di alta qualità, dal design chiaro ed essenziale. Realizzati in acciaio inossidabile spazzolato, antiurto e antiabrasione con serigrafia impressa a laser. Applicabili su qualunque superficie grazie al potente adesivo sul retro che assicura un'applicazione duratura nel tempo. Ø 8,3cm - colore argento metal.

Cod.	Rif.Art.	Formato	Umv
61375	4920-23	toilette uomo/donna	pz
61376	4904-23	toilette donna	pz
61377	4905-23	toilette uomo	pz
61378	4906-23	toilette disabili	pz
61379	4907-23	WC	pz
61381	4911-23	zona non fumatori	pz
83308	4785-23	Wi-Fi	pz



MARKIN

Area sottoposta a videosorveglianza

Cartelli adesivi in alluminio per applicazioni istantanee delle segnalazioni.

Cod.	Rif.Art.	Formato	Umv
56442	EFVD4	20x30cm	pz



MARKIN

Cartello APERTO/CHIUSO

Targa in alluminio anodizzato argento dallo spessore di 1mm. Appendibile con catenella cromata.

Cod.	Rif.Art.	Formato	Umv
61374	31212-E	17,5x6,5cm	pz

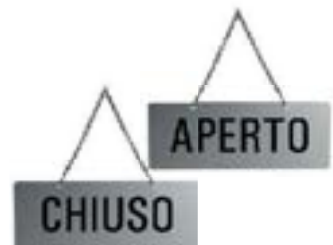

lebez

Cartello orario

Cartello orario in acrilico con catenella in metallo.

Cod.	Rif.Art.	Formato	Umv
63695	4506	12,5x20cm	pz





Securif

Lavagne da tavolo

Linea di lavagne da tavolo ideali per comunicazioni rapide e mirate (sconti speciali, piatti del giorno, info ecc.). Realizzate in materiale di grande qualità permettendone così l'uso anche all'esterno. Entrambe le superfici sono scrivibili con i marcatori a gesso liquido e si cancellano perfettamente con un panno umido.



Silhouette

Formate da una base in legno duro laccato che sorregge una lastra removibile e scrivibile da entrambi i lati. Fornite con un marcatore a gesso liquido bianco.

Cod.	Rif.Art.	Descrizione/formato	Umv
71657	FBT-PLAT	PIATTO - 24x25cm	pz
71659	FBT-MEMO	MEMO - 34,5x21cm	pz
71660	MC-TRA4-BL	TAZZA - 33,5x21,5cm	pz
90077	FBT-CARRY	CARRY - 33,5x21cm	pz
90078	FBT-NOTES	NOTES - 34x21cm	pz



Elegant

Realizzate in legno duro con superficie scrivibile facilmente estraibile.

Cod.	Rif.Art.	Formato	Colore	Umv
71650	ELE-BL-LA	A4 - 27,5x32x7cm	nero	pz
71651	ELE-BL-ME	A5 - 20x23x6cm	nero	pz
71652	ELE-BL-SM	A6 - 15,5x17x5cm	nero	pz
71653	ELE-M-LA	A4 - 27,5x32x7cm	mogano	pz
71654	ELE-M-ME	A5 - 20x23x6cm	mogano	pz
71655	ELE-M-SM	A6 - 15,5x17x5cm	mogano	pz

Lavagne a L

Lavagne in acrilico nero a forma di L. Resistenti e facili da pulire. Rifinitura della lavagna frontale satinata e retro lucido. Resistente ai raggi UV e agli agenti atmosferici

Cod.	Rif.Art.	Formato	Umv
90079	TBA-BL-A8	7x7,5x3,5cm - A8	cf 5
90080	TBA-BL-A7	11,5x7,5x4,5cm - A7	cf 5
90081	TBA-BL-A6	15,5x10,5x5cm - A6	cf 3
90082	TBA-BL-A5	21,5x15x8,5cm - A5	cf 3



Mini Lavagna segnaposto Silhouette

Mini lavagnetta segnaposto, può essere usata come segnaposto, per numerare i tavoli o semplicemente per lasciare messaggi flash. Scrivibile su entrambi i lati con base in legno duro. Fornito con 1 pennarello a gesso liquido bianco.

Cod.	Rif.Art.	Descrizione/formato	Umv
74561	FBT-CUP-3	Tazza - 13,5x9,3cm	cf 3
74562	FBT-PLATE-3	Piatto - 13,5x9,3cm	cf 3



Silhouette Tags

Mini lavagnette scrivibili e cancellabili con gesso liquido, ideali come segna prezzo o per enfatizzare messaggi o mini info. Realizzate in PU facile da pulire e resistente ai raggi UV, a graffi e urti. Dimensioni: L 8cm H 18cm. Fornito con 1 pennarello a gesso liquido bianco.

Cod.	Rif.Art.	Descrizione	Umv
74548	TAG-BUBBLE-5	Fumetto	cf 5
74549	TAG-BUTTERFLY-5	Farfalla	cf 5
74550	TAG-FLOWER-5	Fiore	cf 5
74551	TAG-RECTANGLE-5	Rettangolo	cf 5



Securit



Tag per bottiglie

Fornite con un pennarello a gesso liquido bianco.

Cod.	Rif.Art.	Formato	Umv
80243	TAG-BO-WT	6,5x16cm	cf 10

Silhouette Board Sticks

Lavagnette ad uso esterno, da fissare al supporto di legno. Realizzate in PU facile da pulire e resistente ai raggi UV, a graffi e urti. Fornite con 1 pennarello a gesso liquido bianco.

Cod.	Rif.Art.	Descrizione/formato	Umv
74559	FBS-ARROW	Freccia - 67,49,2cm	pz
74560	FBS-RECTANGLE	Rettangolo - 73,5x45cm	pz



Lavagnette Mini

Mini lavagne con cavalletto scrivibili e cancellabili. Realizzate in PU facile da pulire e resistente ai raggi UV, a graffi e urti. Fornite con 1 pennarello a gesso liquido bianco.

Cod.	Rif.Art.	Formato	Colore	Umv
77147	MINI-B-KR-1	24,4x15cm	faggio	pz
77148	MINI-BL-KR-1	24,4x15cm	nero	pz



Lavagna adesiva in rotolo

Lavagna adesiva nera in rotolo scrivibile e cancellabile. Facile da pulire, resistente ai raggi UV e alla pioggia. Applicabile su qualunque superficie.

Cod.	Rif.Art.	Formato	Umv
77155	CS-WALL-100	100x45cm	pz

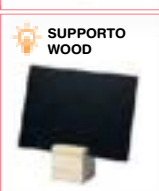

Tag e supporti

Targhette nere scrivibili su ambo i lati, flessibili e utilizzabili ovunque grazie agli appositi supporti. Fornite con 1 pennarello a gesso liquido bianco.

Cod.	Rif.Art.	Descrizione/formato	Umv
71669	TAG-A8-WT	5,2x7,4cm - A8	cf 20
77151	TAG-A7-WT	7,4x10,5cm - A7	cf 20
86919	TAG-A6-WT	10,5x15cm - A6	cf 20
77152	TAG-A5-WT	15x21cm - A5	cf 10
86920	TAG-A4-WT	21x29,7cm - A4	cf 5

Supporti per Tag			
83353	TAG-HLD-TE	supporto wood + 6 tag + pennarello	cf 6
83354	TAG-HLD-CP	supporto clip	cf 6
77153	TAG-HLD-TR	supporto a L trasparente	cf 10
77154	TAG-HLD-BL	supporto a spina	cf 20
84257	TAG-HLD-AC	supporto a pinza	cf 6



Securit



Wall Hexagon

Set esagoni decorativi da parete per giocare e comunicare in modo divertente. **Il set è formato da:** 3 esagoni sughero + 4 esagoni lavagna nera + 1 pennarello a gesso liquido + 6 spilli cartografici. Ciascun esagono misura 23x20cm.

Cod.	Rif.Art.	Umv
80262	FB-CB-HEX	pz



Mix Tulip

Mix di lavagna in sughero e nera a forma di tulipano. Scrivibile nella parte nera, utilizzabile con le puntine nella parte sughero. Fornita con puntine, marcatore bianco e biadesivi per il fissaggio a parete. Dimensione: 82,5x29cm.

Cod.	Rif.Art.	Umv
90137	FB-CB-TULIP	pz



Lavagna XXL Puzzle

Kit composto da 6 lavagne a forma di tessera di puzzle che possono essere composte per creare una lavagna XXL con disegno a scelta. Facili da pulire, resistenti ai graffi e ai raggi UV. Adesivi per il fissaggio inclusi.

Cod.	Rif.Art.	Descrizione	Umv
90138	FB-PUZZLE	6 lavagne 40x29,6cm	cf 6



Lavagna XXL

Kit composto da 6 lavagne 40x40cm per creare una lavagna XXL. Facili da pulire, resistenti ai graffi, ai raggi UV, e agli urti. Utilizzabili con marcatori a gesso liquido. Adesivi per fissaggio a parete inclusi.

Cod.	Rif.Art.	Descrizione	Umv
83355	FB-XXL	6 lavagne 40x40cm	pz



Set stencil

Stencil ideali per decorare le vetrine o creare messaggi d'effetto su lavagne e pareti.

Cod.	Rif.Art.	Descrizione	Umv
80242	1	WD-3A2-FD Set 3 stencil su foglio A2 - CIBI e CAFFÈ	pz
86924	2	WD-3A2-SP Set 3 stencil su foglio A2 - SCONTI	pz
86925	3	WD-3A2-XM Set 3 stencil su foglio A2 - NATALE	pz



Silhouette da parete

Lavagne simpatiche e frizzanti per lasciare messaggi in ufficio, comunicare il piatto del giorno in un ristorante o l'inizio di un aperitivo in un bar. Perfette anche nelle scuole o nei centri ricreativi. Ogni Silhouette viene fornita con 1 pennarello a gesso liquido e 4 adesivi a strappo che ne permettono una facile rimozione.

Cod.	Rif.Art.	Descrizione/formato	Umv
71665	FB-CLOUD	NUVOLA - 48,5x30cm	pz
90135	FB-CACTUS	CACTUS - 39,6x29cm	pz
71667	FB-BOTTLE	BOTTIGLIA - 49,5x19,5cm	pz
71668	FB-GLASS	BICCHIERE - 50x23cm	pz
74539	FB-BUBBLE	FUMETTO - 47x27,3cm	pz
74540	FB-HEART	CUORE - 29,5x35,8cm	pz
74541	FB-CAT	GATTO - 48x29cm	pz
90136	FB-PINEAPPLE	ANANAS - 49,3x23,6cm	pz
86921	FB-LEAF	FOGLIA - 43,8x29,6cm	pz
86922	FB-APPLE	MELA - 31,6x29,1cm	pz
86923	FB-BALLOON	PALLONCINO - 39,6x29cm	pz



Coffee stencil

Stencil per decorare il caffè realizzati in polvere di acciaio inox a forma di cuore o smile.

Cod.	Rif.Art.	Descrizione	Umv
86926	STN-SS-CO	Set 2 stencil per caffè - CUORE + SMILE	pz
71626	SECSTN-5	Set 6 stencil su foglio 32x22cm - lettere, numeri, forme	pz



TRASFORMA
IN LAVAGNA
OGNI COSA!



Pittura Lavagna

La pittura lavagna è una vernice nera da applicare su pareti o su oggetti per trasformarne la superficie in una lavagna. Può essere utilizzata su tutte le superfici che diventeranno in questo modo scrivibili con: gessetto classico; gesso liquido (ideale per una cucina o un ristorante per scrivere un grande menu su una parete, basterà cancellarlo con un panno bagnato); gesso liquido resistente all'acqua. Può essere utilizzata anche all'esterno e se utilizzata con il gesso liquido resistente all'acqua, si avranno pareti in un giardino o all'entrata del ristorante dove poter comunicare anche sotto la pioggia. Serve lo spray Securit per la rimozione.

Cod.	Rif.Art.	Contenuto	Umv
77382	PNT-BL-SM	Nero 250ml (5mq)	pz
80241	PNT-GY-SM	Grigio 250ml (5mq)	pz



PER COMUNICARE E DECORARE
IN MODO ORIGINALE!



LetterBoard

Mensola porta messaggi in legno che serve da appoggio per lettere e numeri.
Set 169 tessere bianche e nere (lettere e numeri fronte e retro).

Cod.	Rif.Art.	Descrizione	Umv
80265	LES-TE-100	Set mensola 100cm + 169 tessere - teak	pz
80266	LES-BL-100	Set mensola 100cm + 169 tessere - nero	pz



Vassoio lavagna

Vassoio con superficie d'appoggio scrivibile su entrambi i lati e suddivisa in 3 spazi.

Cod.	Rif.Art.	Formato	Colore	Umv
77150	RST-DB-60	60x40x4cm	marrone scuro	pz



Silhouette 3D Animals

Lavagne 3D realizzate in diversi design. Superficie di scrittura antimacchia e antigraffio utilizzabile su entrambi i lati e facile da pulire. Resistente ai raggi UV e agli agenti atmosferici. Pennarello a gesso liquido incluso.

Cod.	Rif.Art.	Formato	Umv
86931	T3D-WHALE	BALENA - 22x14,5x10cm	pz
86932	T3D-ELEPH	ELEFANTE - 14,3x19,8x10cm	pz
86933	T3D-TOUC	TUCANO - 16x13,8x7,4cm	pz



Marcatori a gesso liquido



Marcatori a gesso liquido

Marcatori dai colori brillanti resistenti allo sbiadimento e alle sbavature. Si eliminano dalle superfici semplicemente con un panno umido. Ideali su superfici come vetro, plastica e metallo. In confezione blister monocolore oppure negli assortimenti base (bianco, verde, rosso, blu) e tropical (arancio, rosa, viola, giallo).

Cod.	Rif.Art.	Punta	Colore	Umv
71670	BLA-SMA100-V4-WHI	Fine 1-2mm	bianco	cf 4
71671	BL-SM-100-V4-COL	Fine 1-2mm	ass. base	cf 4
71672	BL-SMA100-V4-TRO	Fine 1-2mm	ass. tropical	cf 4
90139	BL-SMA100-V4-PAS	Fine 1-2mm	ass. pastello	cf 4
71673	BL-SMA510-WT	Media 2-6mm	bianco	cf 2
80244	SMA510-V8	Media 2-6mm	mix 8 colori	cf 8
71674	BL-SMA720-WT	Maxi 7-15mm	bianco	pz

Marcatori a gesso liquido waterproof

Pennarelli a gesso liquido resistenti all'acqua, per creare scritte impermeabili e resistenti su qualsiasi superficie non porosa come vetri e lavagne. Rimovibile solo con l'apposito spray Securit.

Cod.	Rif.Art.	Punta	Colore	Umv
77383	BL-SMA610-WT	2-6mm	bianco	cf 2
77384	SMA610-V4	2-6mm	giallo, verde, rosso, blu	cf 4
77385	SMA820-V2-WT	7-15mm	bianco	cf 2
77386	SECCLEAN-KL	Spray detergente per gesso liquido waterproof		pz
80245	SPONGE-2	Spugna in schiuma		cf 2

Lavagne



Woody

Migliora la comunicazione visiva in ogni ambiente! Lavagna di qualità con cornice laccata adatta per interni ed esterni. Fornita con kit di montaggio e 1 pennarello a gesso liquido bianco.

Cod.	Rif.Art.	Formato	Colore	Umv
71640	WBW-BL-20-24	20x24cm	nero	pz
71641	WBW-BL-20-40	20x40cm	nero	pz
71642	WBW-BL-30-40	30x40cm	nero	pz
71643	WBW-BL-40-60	40x60cm	nero	pz
71644	WBW-BL-60-80	60x80cm	nero	pz
71645	WBW-TE-20-24	20x24cm	teak	pz
71646	WBW-TE-20-40	20x40cm	teak	pz
71647	WBW-TE-30-40	30x40cm	teak	pz
71648	WBW-TE-40-60	40x60cm	teak	pz
71649	WBW-TE-60-80	60x80cm	teak	pz



Sandwich Nature

Lavagna a cavalletto con doppia faccia, realizzata in legno laccato resistente agli agenti atmosferici. Finitura rustica e naturale. Superficie di scrittura non porosa, antigraffio e facile da pulire. Completata con componenti in acciaio inossidabile.

Cod.	Rif.Art.	Dimensione	Colore	Umv
90141	SBS-N-135	131x72,7x72cm	legno naturale	pz
90142	SBS-NG-135	131x72,7x72cm	grigio	pz
90143	SBD-N-85	85x54,5x44cm	legno naturale	pz
90144	SBD-NG-85	85x54,5x44cm	grigio	pz

Sandwich Woody

Lavagna nera da terra a cavalletto con doppia faccia. Cornice in legno duro con tripla laccatura che la rende idonea all'utilizzo anche in esterno. Superficie scrivibile con pennarelli a gesso liquido, antigraffio, resistente ai raggi UV e alle deformazioni dovute al calore.

Cod.	Rif.Art.	Dimensione	Colore	Umv
86927	SBD-BL-85	85x54,5x44cm	nero	pz
71637	SBS-BL-120	125x69x56,5cm	nero	pz
71638	SBSW-TE-120	125x69x56,5cm	teak	pz
83374	LP-BL-1	lampada LED per lavagne - 27x11x7,5cm		pz



Cavalletto bifacciale con cornici a scatto

Cavalletto in alluminio estruso con applicate 2 cornici a scatto ad angolo tondo profilo 32mm. Fondo in lamiera grigia.

Cod.	Rif.Art.	Formato	Umv
48320	CAV 705	50x70cm	pz
45571	CAV 1007	70x100cm	pz



Cornice a scatto a cavalletto A-Frame A1

Stabile e resistente, ideale per esporre poster, offerte sia all'interno che all'esterno. Il materiale esposto può essere cambiato semplicemente sollevando le 4 parti laterali che formano la cornice. Il foglio di protezione in PVC anti-riflesso protegge il materiale esposto da polvere e sporco. La cornice in alluminio è larga 32mm. Struttura in acciaio robusta e stabile.

Cod.	Rif.Art.	Descrizione	Umv
57605	1902206	A-Frame 841x594mm (A1)	pz
57607	1902377	Pannello testata	pz
57608	1902436	Insero nero scrivibile f.to A1	cf 2

Securit



POSIZIONABILE SIA IN VERTICALE CHE IN ORIZZONTALE



Espositore a Led per esterni/interni

Espositore in acciaio inox verniciato colore nero. Dotato di base e bacheca display con vetro di sicurezza, posizionabile sia in orizzontale che verticale. Resistente agli agenti atmosferici, chiusura con serratura. Illuminata internamente da luci a LED bianche. Telecomando, spina di alimentazione e cavo da 5 metri inclusi. Compatibile con la batteria Securit® (non inclusa). Altezza 138cm. Formato contenuto: 4x44.

Cod.	Rif.Art.	Descrizione	Umv
74543	TAG-B0-WT	Espositore a Led	pz

Leggio portamenu

Menu stand in laminato con fasce elastiche e 4 perni in metallo per sostenere il menu. Piantana in acciaio inox.

Cod.	Rif.Art.	Dimensione	Umv
86951	MCS-115-TE	54,2x36,7xH113,7cm	pz

Securit



Lavagne Multiboard

Lavagna multiuso salvaspazio che aumenterà la privacy dei clienti proteggendoli inoltre da vento e rumori. Ideale anche come separè/lavagna per comunicare e limitare gli spazi. Le lavagne sono collegabili fra loro creando il layout desiderato.

Cod.	Rif.Art.	Formato	Colore	Umv
77158	SBM-SS-115	60x115cm	argento	pz
77159	SBM-BL-115	60x115cm	nero	pz
77160	SBM-FEET	Set 2 piedini in metallo	nero	pz

Porta menù



Design

Portamenu in sughero dal design sofisticato. Flessibile, pregiato, resistente e facile da pulire. Comprende 1 inserto doppio interno (per 4 fogli) in plastica trasparente, trattenuto da un elastico sul dorso. La linea comprende anche la Carta dei vini.

Cod.	Rif.Art.	Dimensione	Colore	Umv
Porta menù A4				
71608	MC-DRA4-CORK	24x34cm	sughero	pz
Carta dei Vini A4				
71609	MC-DRWC-CORK	24x34cm	sughero	pz



Trendy

Portamenu in similpelle dai colori vivaci ed originali. L'ottima qualità del prodotto e la facilità nella pulizia lo rendono forte e di lunga durata. Comprende 1 inserto doppio interno (per 4 fogli) in plastica cristallo, trattenuto da un elastico sul dorso. La linea comprende anche la Carta dei vini e il portaconto.

Cod.	Rif.Art.	Dimensione	Colore	Umv
Porta menù A4				
71600	MC-TRA4-BL	24x34cm	nero	pz
71601	MC-TRA4-WR	24x34cm	bordeaux	pz
Carta dei Vini A4				
71604	MC-TRWC-BL	24x34cm	nero	pz
Portaconto				
71605	MC-TRBP-BL	13x23cm	nero	pz

Essential

Portamenu in PVC nero motivo rigato in formato A4 o A5. Placca di metallo stilizzata sulla copertina. Formato da 4 buste trasparenti saldate sul dorso e 2 buste saldate sulle facce interne della copertina (per contenere in totale di 10 fogli).

Cod.	Rif.Art.	Dimensione	Colore	Umv
Porta menù A4				
90152	MC-ESA4-BL	31,5x24cm	nero	pz
Porta menù A5				
90153	MC-ESA5-BL	23,7x17,2cm	nero	pz



Securit



targhetta metallica extra da personalizzare con il proprio logo.



Royal

Portamenu in pelle ecologica, flessibile e facile da pulire. La placca in metallo stampato lo rende particolarmente elegante. Comprende 1 inserto doppio interno (per 4 fogli) in plastica cristallo, trattenuto da un elastico sul dorso. Ogni portamenu è fornito con una targhetta metallica extra da personalizzare con il proprio logo.

Cod.	Rif.Art.	Dimensione	Colore	Umv
80315	MC-LR-A4-RORD	33x24cm	bordeaux	pz
80316	MC-LR-A4-ROBL	33x24cm	nero	pz



Rio

Portamenu colorato, ecologico dal design semplice e fresco! Realizzato in polipropilene antimacchia e antigraffio con etichetta in acciaio inox. Resistente ai raggi UV. Comprende 1 inserto doppio interno (per 4 fogli) in plastica trasparente, trattenuto da un elastico sul dorso.

Cod.	Rif.Art.	Dimensione	Colore	Umv
Porta menù A4				
71610	MC-RCA4-BU	24x34cm	blu	pz
71612	MC-RCA4-BL	24x34cm	nero	pz
71613	MC-RCA4-RD	24x34cm	rosso	pz
Porta menù A5				
90145	MC-RCA5-BL	18x23,5cm	nero	pz



PORTA MENÙ IN FIBRA NATURALE

Nature

Portamenu in fibra naturale al 100% impermeabile. Facile da pulire con acqua e sapone. Comprende 1 inserto doppio interno (per 4 fogli) in plastica trasparente, trattenuto da un elastico sul dorso. Disponibile in A4 e A5 in tre colori differenti.

Cod.	Rif.Art.	Dimensione	Colore	Umv
Porta menù A4				
90146	MC-NTA4-BI	34x24,5cm	beige	pz
90147	MC-NTA4-BR	34x24,5cm	marrone	pz
90148	MC-NTA4-BL	34x24,5cm	nero	pz
Porta menù A5				
90149	MC-NTA5-BI	24,9x17,5cm	beige	pz
90150	MC-NTA5-BR	24,9x17,5cm	marrone	pz
90151	MC-NTA5-BL	24,9x17,5cm	nero	pz

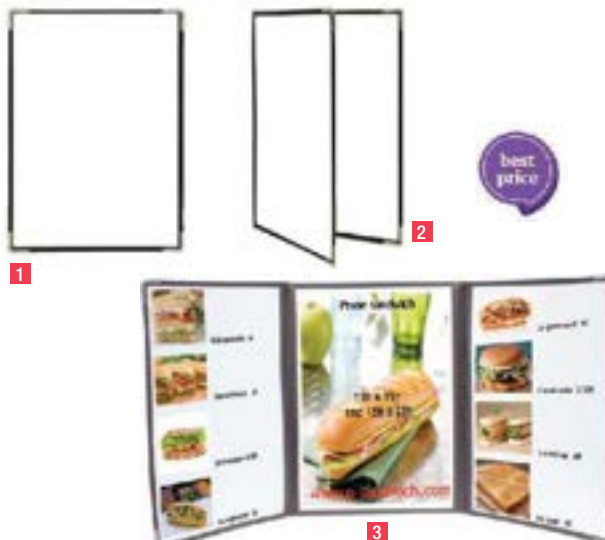

Porta menù Crystal

Portamenu trasparenti con bordi rinforzati. Disponibili in 3 combinazioni.

Cod.	Rif.Art.	Descrizione	Umv
74564	1 BR1	porta menù singolo contiene 2 fogli	cf 3
74565	2 BR2	porta menù doppio contiene 4 fogli A4	cf 3
74566	3 BR3	porta menù triplo contiene 6 fogli A4	cf 3

Inserti aggiuntivi per porta menù

Trendy, Design, Rio, Royal e Nature



Inserti per Porta menù

Inserto doppio in plastica cristallo con 2 tasche per contenere 4 fogli. Necessario per aggiungere pagine al menu!

Cod.	Rif.Art.	Dimensione	Umv
71614	MC-TIA4	Set di 10 inserti f.to A4	pz
71615	MC-TIA5	Set di 10 inserti f.to A5	pz
71616	MC-TI45	Set di 10 inserti f.to A5 long	pz





Coordinati portamenu, tovaglette e sottobicchieri

Still Casa



 LAVABILI CON UN PANNINO UMIDO

Linea "Linee"

Un omaggio alla forma di arte più espressiva e primordiale: la linea. Realizzati su pelle rigenerata spessore 1,8mm. Tutti i porta menù sono dotati di 3 buste (6 fogli/12 facciate) in plastica con clip apri e chiudi.

Cod.	Rif.Art.	Descrizione	Umv
91140	F360055	tovaglietta americana 41x31cm - nera	cf 6
91141	F360057	tovaglietta americana 41x31cm - tortora	cf 6
91142	F360065	sottobicchiere 10x10cm - nero	cf 6
91143	F360067	sottobicchiere 10x10cm - tortora	cf 6
91144	F360075	porta menù F.to A4 24,6x31,6cm - nero	cf 3
91145	F360071	porta menù F.to A4 24,6x31,6cm - tortora	cf 3
91146	F360085	porta menù F.to 18x31,6cm - nero	cf 3
91147	F360081	porta menù F.to 18x31,6cm - tortora	cf 3
91148	F360095	porta menù F.to A5 17x23cm - nero	cf 3
91149	F360091	porta menù F.to A5 17x23cm - tortora	cf 3

Linea "Spaghetti"

In omaggio alla cucina italiana in chiave astratta. Realizzati su pelle rigenerata spessore 1,8mm. Tutti i portamenu sono dotati di 3 buste (6 fogli/12 facciate) in plastica con clip apri e chiudi.

Cod.	Rif.Art.	Descrizione	Umv
91130	F360001	tovaglietta americana 41x31cm - bianca	cf 6
91131	F360005	tovaglietta americana 41x31cm - nera	cf 6
91132	F360011	sottobicchiere 10x10cm - bianco	cf 6
91133	F360015	sottobicchiere 10x10cm - nero	cf 6
91134	F360021	porta menù F.to A4 24,6x31,6cm - bianco	cf 3
91135	F360025	porta menù F.to A4 24,6x31,6cm - nero	cf 3
91136	F360031	porta menù F.to 18x31,6cm - bianco	cf 3
91137	F360035	porta menù F.to 18x31,6cm - nero	cf 3
91138	F360041	porta menù F.to A5 17x23cm - bianco	cf 3
91139	F360045	porta menù F.to A5 17x23cm - nero	cf 3



Porta Menù

Porta menù in PVC con elegante copertina in plastica espansa adatta ad essere personalizzata in serigrafia. Due tasche interne. Ideale per ristoranti, pubs ecc.

Cod.	Rif.Art.	Descrizione	Umv
25913	MENU M	2+2 Buste 18x24	pz
25914	MENU L	2+2 Buste 11x30	pz
25916	MENU G	2+2 Buste 22X30	pz

Porta Menù Ti personalizzabili

Porta menù in PVC con copertina personalizzabile. Ideale per ristoranti, pubs ecc.

Cod.	Rif.Art.	Descrizione	Umv
46852	MENU M TI-2	2 Buste 18x24	pz
46853	MENU M TI-4	4 Buste 18x24	pz
64458	MENU L TI-2	2 Buste 11x30	pz
46723	MENU L TI-4	4 Buste 11x30	pz

Menù Ti personalizzabile

Porta menù in PP liscio, altissimo spessore con due copertine personalizzabili. Disponibili a 2-4-6 buste. Ideali per ristoranti, pizzerie, hotels, pubs. Colore nero.

Cod.	Rif. Art.	N° buste	Umv
94848	567002-10	2	pz
94849	567004-10	4	pz
94850	567006-10	6	pz



Basic

Portamenu in PVC semplice e classico con angoli in metallo dorato. Formato da 4 buste trasparenti saldate sul dorso e 2 buste saldate sulle facce interne della copertina (per contenere in totale di 10 fogli).

Cod.	Rif.Art.	Dimensione	Colore	Umv
Porta menu A4				
71617	MC-BRA4-BL	31,5x24cm	nero	pz
71618	MC-BRA4-WR	31,5x24cm	bordeaux	pz
Porta menu A5				
71619	MC-BRA5-BL	23,7x17cm	nero	pz
71620	MC-BRA5-WR	23,7x17cm	bordeaux	pz
Carta dei Vini A4				
71621	MC-BRWC-BL	31,5x24cm	nero	pz
Portaconto				
71622	MC-BRBP-BL	23,7x12,5cm	nero	pz



Lampada da tavolo waterproof a LED

Lampada resistente all'acqua con LED integrato e batteria. Luce bianca calda regolabile. Facilmente ricaricabile con il cavo USB incluso. Ottima sia per uso interno che esterno. Tre etichette da lavagna attaccabili incluse. Dimensioni: Ø15,5xH27,5cm.

Cod.	Rif.Art.	Umv
94872	LP-BL-TA	pz



Lavagna porta condimenti

Perfetto mix fra una saliera portacondimenti, un portamenu e una elegante lavagnetta da tavolo sulla quale scrivere il piatto del giorno. Fornita con un pennarello a gesso liquido.

Cod.	Rif.Art.	Dimensione	Umv
80267	CAD-TE	22x20cm - H34,5cm	pz



Menu clip

Porta menù in legno pressato con robusta clip in acciaio inox. Portaconto coordinato.

Cod.	Rif.Art.	Dimensioni	Umv
86928	MC-CBA4-BR	Porta menu A4 - 34,5x23cm	pz
86929	MC-CBBP-BR	Porta conto - 27,8x11,4cm	pz



Menu Metal

Portamenu in metallo, resistente ai graffi, facile da usare. Include una clip in metallo molto resistente e moderna per fissare il menu.

Cod.	Rif.Art.	Dimensione	Umv
90154	MC-CBA4-MT	33,2x22,8cm	pz



Tablet

Portamenu in legno di noce con 2 bande elastiche che trattengono il menù.

Cod.	Rif.Art.	Dimensione	Umv
83378	MC-WALA4-RB	32x22x0,5cm	pz



Chopping Board

Portamenu in legno a tagliere con 2 anelli in metallo laccato nero. Completo con lavagnetta sottile scrivibile e utilizzabile come copertina.

Cod.	Rif.Art.	Dimensione	Umv
83379	MC-WALA4-CH	32,7x30x2,6cm	pz



Securit

Scatole porta menù con lavagna

Cassetta in legno di paulonia leggero, resistente e laccato. Sui 2 lati frontali sono applicate 2 lavagnette nere scrivibili con gesso liquido. Venduto piatto (include viti per assemblaggio).

Cod.	Rif.Art.	Dimensioni	Umv
83377	CR-CB	21x35x28,3cm	pz



Scatole porta menù Cassetta

Cassetta classica in legno di paulonia leggero, resistente e laccato.

Cod.	Rif.Art.	Dimensioni	Umv
83375	CAD-VIN	11,6x24x14,2cm	pz
83376	CR-VIN	21x33x24,2cm	pz



Porta conto Trendy

Porta conto in legno teak e similpelle. Elegante e funzionale, ideale per resti con monete e carte di credito.

Cod.	Rif.Art.	Dimensione	Umv
80272	MC-DBBP-BL	17,9x10x1,8cm	pz



Porta conto Walnut

Porta conto realizzato a mano in legno di noce laccato. Clip nero in metallo laccato.

Cod.	Rif.Art.	Dimensione	Umv
90156	MC-WALBP-BL	24x10cm	pz



Porta conto Metal

Porta conto in acciaio spazzolato con linguetta ferma soldi e scontrino.

Cod.	Rif.Art.	Dimensione	Umv
90155	MC-BP-BSS	28,5x9cm	pz



Display porta menù PowerBank

Portamenù da tavolo con caricabatteria. Struttura in ABS resistente ai graffi alle macchie, facile da pulire. Batteria ricaricabile al litio 13.000mAh, può durare fino a 10 ore con telefoni cellulari in ricarica. Comprende un cavo USB con 3 spine differenti. Adatto a tutti gli smartphone e tablet.

Cod.	Rif.Art.	Dimensioni	Umv
83380	PFT-PWB	A5 - 27,7x16x7cm	pz



DISPLAY CON CARICA BATTERIA



Mini lavagnetta segnaposto

Mini lavagnetta con base in legno, può essere usata come segnaposto, per numerare i tavoli o semplicemente per lasciare messaggi flash. Fornito con 1 pennarello a gesso liquido bianco.

Cod.	Rif.Art.	Dimensione	Umv
90157	FBT-RECT-4	7,5x9cm	cf 4



Tag sandwich

Set di 5 lavagnette segnaposto, flessibili e con superficie di scrittura doppia facile da pulire. Anti urto e antigraffio, resistente ai raggi UV. Fortite con 1 marcatore a gesso liquido.

Cod.	Rif.Art.	Dimensioni	Umv
86930	TAG-SBS-WT	8,5x5cm	cf 5



Numeri per tavoli

Cod.	Rif.Art.	Descrizione	Umv
74552	TN-1-10	Set da 1 a 10	pz
74553	TN-11-20	Set da 11 a 20	pz
74554	TN-21-30	Set da 21 a 30	pz
74555	TN-31-40	Set da 31 a 40	pz
74556	TN-41-50	Set da 41 a 50	pz
74557	TN-51-60	Set da 51 a 60	pz
74558	TN-RES-IT	Riservato	cf 5



Securit



Colonnine Budget Retractable

Colonnina in acciaio satinato con nastro retrattile da 210cm. Ogni colonnina ha 4 diversi punti di aggancio per il nastro.

Cod.	Rif.Art.	Colonnina	Nastro	Umv
80273	RS-RT-LW-CH	H88cm - acciaio satinato	210cm - nero	cf 2



Colonnine Segnapercorso Economy

Colonnina segnapercorso con nastro nero estensibile flessibile retrattile da 250cm. Altezza colonnina 93,5cm.

Cod.	Rif.Art.	Colonnina	Nastro	Umv
90722	BBECHROME	H95cm - cromato	250cm - nero	cf 2
90723	BBEBLACK	H95cm - nero	250cm - nero	cf 2
Accessori per colonnine				
90780	BBE60	clipper fissaggio muro	250cm - nero	pz
90781	BBE52	display A4	250cm - nero	pz



SISTEMA DI FISSAGGIO A MURO



COMPRENDE UN ATTACCO EXTRA PER FISSARE IL NASTRO ALLA PARETE.

Securit

Colonnine Securit

Colonnina in acciaio inox satinato H100cm con nastro retrattile in nylon da 210cm. Ogni colonnina ha 4 diversi punti per l'aggancio del nastro. Adatta sia per uso interno che esterno. Comprende un attacco extra per fissare il nastro alla parete.

Cod.	Rif.Art.	Colonnina	Nastro	Umv
74567	RS-RT-RVS-BL-SET	H100cm - inox	210cm - nero	pz
74568	RS-RT-RVS-GY-SET	H100cm - inox	210cm - grigio	pz
74569	RS-RT-RVS-RD-SET	H100cm - inox	210cm - rosso	pz
Accessori per colonnine				
74570	RS-SIGN-A4-PS	Display A4	--	pz



Colonnine Alfa Color

Colonnine segnapercorso in acciaio laccato colorato con base appesantita per la massima stabilità. Altezza 95cm, diametro 6,3cm con base tonda da 36cm. Dotate di nastro avvolgibile da 2mt.

Cod.	Rif.Art.	Colonnina	Nastro	Umv
77137	103340	H95cm - nero	200cm - blu	cf 2
77138	103341	H95cm - nero	200cm - rosso	cf 2
90158	103342	H95cm - nero	200cm - nero	cf 2



Testina Rondo A PAG.688



Segnapercorso Alfa Mural

Sistema di fissaggio a muro con gancio di ricezione. In metallo verniciato nero; lunghezza del nastro 2 metri.

Cod.	Rif.Art.	Supporto	Nastro	Umv
90159	103392	Ø 6cm - nero	200cm - blu	pz
90160	103393	Ø 6cm - nero	200cm - rosso	pz



Colonnine Budget

Colonnine segnapercorso con cordone, realizzate in acciaio inossidabile lucido di altissima qualità. La base è antigraffio per la protezione dei pavimenti. Cordoni intrecciati spessi e resistenti, con moschettoni in acciaio lucido. Altezza colonnina 95cm, base Ø 32cm.

Cod.	Rif.Art.	Descrizione	Umv
77144	RS-LW-CH	Colonnina H100cm acciaio inox	cf 2
77145	RS-CLRP-CHBR	Cordone 150cm Ø 4cm bronzo	pz
77146	RS-CLRP-CHBL	Cordone 150cm Ø 4cm nero	pz
77387	RS-CLWH-CH	Attacco a muro cromato	pz



Tappeti da passerella

Tappeti da passerella, anti-scivolo e resistenti agli agenti atmosferici. Realizzati in poliestere flessibile elastico, ideali per delimitare l'entrata di hotel, ristoranti negozi.

Cod.	Rif.Art.	Dimensioni	Colore	Umv
80274	RS-200-BL	90x200cm	nero	pz
80275	RS-200-RD	90x200cm	rosso	pz



Sistema elimina code Manuale

Sistema elimina code manuale, permette l'avanzamento dei numeri sul display tramite collegamento con cavo da 2mt e pulsante.

Il kit completo è composto da:

- Mini Display a 2 cifre con cavo da 2mt e pulsante
- Dispenser tickets in plastica
- 1 Rotolo 2.000 tickets

Cod.	Rif.Art.	Descrizione	Umv
74642	TR/DIS/2 P K	Kit completo elimina code	pz
74639	TR/DISTR/RSS	Dispenser ticket	pz



Sistema elimina code Elettronico

Il kit eliminacode è un sistema indispensabile per la gestione delle code presso sportelli di servizio e unità di vendita. Funziona con la comune tensione di rete.

Il kit completo è composto da:

- Display a 2 cifre LED rosso con visibilità superiore a 120 gradi.
- Radiocomando per avanzamento numerico portata 20 metri senza barriere
- Dispenser tickets in plastica
- 1 Rotolo 2.000 tickets

Cod.	Rif.Art.	Descrizione	Umv
74637	TR/C KITR LED	Kit completo elimina code	pz
74638	TR/RADIO LED	Radiocomando	pz
74639	TR/DISTR/RSS	Dispenser ticket	pz
80950	TR/DIS/2LED	Display a 2 cifre	pz



OGNI SPORTELLO PUÒ LAVORARE IN MODO INDIPENDENTE CONTROLLANDO LA PROPRIA CODA

Sistema elimina code Multifunzione (2 Numeri + 9 sportelli)

MDP-M21- Display "MULTIFUNZIONI" è composto da una casella a 2 cifre con l'indicazione del numero progressivo della persona di turno, più una casella con il numero dello sportello dove la persona deve recarsi.

Il kit completo è composto da:

- Display multifunzione
- Radiocomando MD P3 per display multisportelli
- Dispenser tickets in plastica
- 1 Rotolo 2.000 tickets

Cod.	Rif.Art.	Descrizione	Umv
74640	TR/DIS MDP-M21	Kit completo elimina code	pz
74641	TR/RAD MDP-M21	Radiocomando MD P3	pz
74639	TR/DISTR/RSS	Dispenser ticket	pz



Tickets per elimina code

Rotoli da 2000 tickets per sistema eliminacode. Fondo bianco con bande laterali colorate e una progressione costituita da lettera più 2 cifre in stampa nera. Confezione da 5 rotoli.

Cod.	Rif.Art.	Descrizione	Umv
74644	TR/ROLL/RSS	rosso	cf 5
74645	TR/ROLL/VER	verde	cf 5
74646	TR/ROLL/GIA	giallo	cf 5
74647	TR/ROLL/BLU	blu	cf 5

Piantana per elimina code

Piantana in metallo 120cm con base pesante (7kg). Completa di dispenser tickets in plastica, cartello identificativo e 1 rotolo da 2000 tickets.

Cod.	Rif.Art.	Descrizione	Umv
74648	TR/PIA N K	Piantana con Dispenser	pz

Lavagne & accessori

 **Starline**[®]
In ufficio, la buona stella della qualità.



IMPOSSIBILE FARNE A MENO.



Le vostre riunioni non saranno più le stesse con le lavagne, i portablocco e i blocchi per lavagna **STARLINE**[®]. Durante un brainstorming o una presentazione, le lavagne e gli accessori della linea **STARLINE**[®] ti aiutano a mettere insieme idee, progetti e ad organizzare al meglio il tuo gruppo di lavoro.

In questo catalogo a pagina 230



ARCHIVIAZIONE

INDICE

-
- pag. **276** Registratori a leva
 - pag. **281** Registratori Starline
 - pag. **282** Gruppi di registratori e accessori
 - pag. **283** Raccoglitori ad anelli
 - pag. **290** Linea Starline Eco
 - pag. **292** Coordinati archivio
 - pag. **293** Scatole progetto
 - pag. **296** Scatole archivio
 - pag. **299** Classificatori, faldoni e libri firma
 - pag. **301** Pressini, viti e anelli
 - pag. **302** Cartelle sospese
 - pag. **305** Separatori
 - pag. **307** Segnapagina Post-it®
 - pag. **310** Cartelle in cartoncino
 - pag. **313** Cartelle 3L con elastico
 - pag. **317** Cartelline per presentazione
 - pag. **319** Buste portadocumenti
 - pag. **321** Cartelle a soffietto
 - pag. **322** Cartelle portadocumenti
 - pag. **323** Portalistini
 - pag. **326** Portabiglietti da visita e rubriche
 - pag. **330** Cartelline a L
 - pag. **331** Buste a sacco e buste speciali
 - pag. **332** Buste forate
 - pag. **334** Buste forate per usi diversi e dedicati
 - pag. **336** Tasche adesive e accessori
 - pag. **337** Tasche portadocumenti



Registratori Esselte: i tuoi eroi di ordine e organizzazione!



Registratore con struttura in cartone da 2 mm rivestito in carta gofrata, finitura in lino. Custodia in fibrone verniciato rinforzata con bordi metallici. Una soluzione robusta e funzionale dal design sobrio ed elegante. Meccanismo Esselte n.1, che combina design e qualità: garantito per aprirsi e chiudersi con precisione e reggere un peso sino a 2 kg. Otto vivaci colori, in formato commerciale e protocollo. Etichetta, anima e custodia certificate FSC. Riciclato al 97%. I registratori sono riciclabili al 100% se i componenti vengono separati in maniera corretta.



SCATOLA ARCHIVIO INCLUSA



OXFORD BOX: La Scatola di Oxford multicolore che diventa una scatola archivio!

- Originale confezione assortita: 6 x G85 Oxford (verde lime, giallo, arancio, fucsia, azzurro, blu)
- Riutilizzabile come scatola archivio registratori

Cod.	Rif. Art.	Dorso	Colore	Umv
66175	390785110	8cm	assortiti - con custodia	cf 6

Registratore Essentials: insuperabile rapporto qualità/prezzo

- Rivestimento in carta con originale grafica nuvolata all'esterno ed effetto retinato all'interno

- Ampia etichetta stampata sul dorso

- Resistente custodia in fibrone con bordi metallici rinforzati.



Formato Commerciale (LxH) 23x30 cm.

Cod.	Rif. Art.	Dorso	Colore	Umv
82295	G720500	5cm	blu	cf 8
82296	G721600	5cm	rosso	cf 8
82297	G721800	5cm	verde	cf 8
50965	G730500	8cm	blu	cf 6
50966	G731600	8cm	rosso	cf 6
50967	G731800	8cm	verde	cf 6

Formato Protocollo (LxH) 23x33 cm.

Cod.	Rif. Art.	Dorso	Colore	Umv
82298	G740500	5cm	blu	cf 8
82299	G741600	5cm	rosso	cf 8
82300	G741800	5cm	verde	cf 8
50962	G750500	8cm	blu	cf 6
50964	G751600	8cm	rosso	cf 6
50963	G751800	8cm	verde	cf 6

Cod.	Rif. Art.	Dorso	Colore	Umv
G82 - Formato Commerciale (LxH) 23x30 cm. Dorso 5 cm				
50929	390782050	5cm	blu	cf 8
50930	390782160	5cm	rosso	cf 8
50931	390782180	5cm	verde	cf 8
63409	390782090	5cm	giallo	cf 8
G83 - Formato Commerciale (LxH) 23x30 cm. Dorso 8 cm				
50926	390783050	8cm	blu	cf 6
50927	390783160	8cm	rosso	cf 6
50928	390783180	8cm	verde	cf 6
63410	390783090	8cm	giallo	cf 6
63411	390783200	8cm	arancione	cf 6
63412	390783900	8cm	fucsia	cf 6
63413	390783600	8cm	verde lime	cf 6
63414	390783800	8cm	azzurro	cf 6
G84 - Formato Protocollo (LxH) 23x33 cm. Dorso 5 cm				
50917	390784050	5cm	blu	cf 8
50918	390784160	5cm	rosso	cf 8
50919	390784180	5cm	verde	cf 8
63415	390784090	5cm	giallo	cf 8
G85 - Formato Protocollo (LxH) 23x33 cm. Dorso 8 cm				
50923	390785050	8cm	blu	cf 6
50924	390785160	8cm	rosso	cf 6
50925	390785180	8cm	verde	cf 6
63416	390785090	8cm	giallo	cf 6
63417	390785200	8cm	arancione	cf 6
63418	390785900	8cm	fucsia	cf 6
63419	390785600	8cm	verde lime	cf 6
63420	390785800	8cm	azzurro	cf 6
90125	390785111	8cm	assortito - senza custodia	cf 6
G81 - Formato Memorandum (LxH) 23x18 cm. Dorso 8 cm				
44945	390781050	8cm	blu	cf 12
56491	390781160	8cm	rosso	cf 12



REGISTRATORI DELSOLINE CON DORSO RISRIVIBILE



- Ampio dorso riscrivibile per la massima personalizzazione
- Robusta struttura in cartone 2mm rivestita in carta plastificata. Design raffinato. Resistente custodia in fibrone con bordi metallici rinforzati.

Formato Commerciale (LxH) 23x30 cm. Dorso 5 cm

Cod.	Rif. Art.	Dorso	Colore	Umv
50971	390712060	5cm	grigio	pz

Formato Commerciale (LxH) 23x30 cm. Dorso 8 cm

Cod.	Rif. Art.	Dorso	Colore	Umv
50970	390713060	8cm	grigio	pz

Formato Protocollo (LxH) 23x33 cm. Dorso 5 cm

Cod.	Rif. Art.	Dorso	Colore	Umv
50969	390714060	5cm	grigio	pz

Formato Protocollo (LxH) 23x33 cm. Dorso 8 cm

Cod.	Rif. Art.	Dorso	Colore	Umv
50968	390715060	8cm	grigio	pz



V.I.V.I.D.A.
VIVI L'EMOZIONE DEL COLORE!

Esselte

Registratori Eurofile
PERFORMANCE SUPERIORE E LUNGA DURATA!

Qualità e performance superiori:

- Mai più fogli incastrati tra gli anelli grazie all'allineamento perfetto!
- Testato per 10.000 aperture e chiusure con precisione
- Un meccanismo resistente, che dura nel tempo



VIVIDA -
UN'ESPLOSIONE
DI COLORE IN
UFFICIO

V.I.V.I.D.A.



Cod.	Rif. Art.	Dorso	Colore	Umv
G52 - Formato Commerciale (LxH) 23x30 cm. Dorso 5 cm				
50948	390752050	5cm	blu	pz
50949	390752160	5cm	rosso	pz
50951	390752180	5cm	verde	pz
50950	390752090	5cm	giallo	pz
G53 - Formato Commerciale (LxH) 23x30 cm. Dorso 8 cm				
50956	390753050	8cm	blu	pz
50957	390753160	8cm	rosso	pz
50952	390753090	8cm	giallo	pz
50953	390753130	8cm	nero vivida	pz
50954	390753180	8cm	verde	pz
50955	390753040	8cm	bianco vivida	pz
64551	390753200	8cm	arancione	pz
64549	390753900	8cm	fucsia	pz
64550	390753800	8cm	turchese	pz
68909	390753910	8cm	blu vivida	pz
68910	390753920	8cm	rosso vivida	pz
68911	390753930	8cm	giallo vivida	pz
68912	390753940	8cm	verde vivida	pz
68913	390753950	8cm	viola	pz
68914	390753960	8cm	blu metallizzato	pz
68915	390753970	8cm	grigio metallizzato	pz
G54 - Formato Protocollo (LxH) 23x33 cm. Dorso 5 cm				
50958	390754050	5cm	blu	pz
50961	390754160	5cm	rosso	pz
50960	390754180	5cm	verde	pz
50959	390754090	5cm	giallo	pz
G55 - Formato Protocollo (LxH) 23x33 cm. Dorso 8 cm				
50913	390755050	8cm	blu	pz
50914	390755160	8cm	rosso	pz
50915	390755090	8cm	giallo	pz
50912	390755130	8cm	nero vivida	pz
50916	390755180	8cm	verde	pz
50911	390755040	8cm	bianco vivida	pz
64554	390755200	8cm	arancione	pz
64552	390755900	8cm	fucsia	pz
64553	390755800	8cm	turchese	pz
68916	390755910	8cm	blu vivida	pz
68917	390755920	8cm	rosso vivida	pz
68918	390755930	8cm	giallo vivida	pz
68919	390755940	8cm	verde vivida	pz
68922	390755950	8cm	viola	pz
68923	390755960	8cm	blu metallizzato	pz
68924	390755970	8cm	grigio metallizzato	pz

ESSELTE N.1 POWER.

100% CARTONE RICICLATO E A ZERO EMISSIONI CO2



Registratore ESSELTE N.1 POWER

Il raccoglitore con meccanismo a leva Esselte N.1 Power migliora l'ambiente del tuo ufficio e l'ambiente del nostro pianeta. Certificato Blue Angel e FSC®, realizzato in carta riciclata al 100%, riciclabile al 100% e a zero emissioni CO2. Dotato del meccanismo N.1 Power, garantisce prestazioni superiori, viene fornito con 3 anni di garanzia ed è disponibile in 6 vivaci colori.

Cod.	Rif.Art.	Dorso	Colore	Umv
94143	627569	75mm	nero	pz
94144	627565	75mm	blu	pz
94145	627568	75mm	rosso	pz
94146	627567	75mm	verde	pz
94147	627566	75mm	giallo	pz
94148	627570	75mm	bianco	pz
94149	627571	75mm	assortiti	cf 10

Registratori a leva



Esselte dox

Stile, qualità,
innovazione
dal 1964

my **dox**
app



La soluzione facile e immediata
per archiviare e reperire documenti

Da oggi dox si trasforma in registratore intelligente. Grazie a my dox app puoi:

- Conoscere il contenuto del tuo dox senza aprire l'archiviatore
- Scoprire in quale dox è archiviato un documento che non trovi
- Condividere l'archivio con i colleghi e avere accesso online tramite PC e MAC
- My dox app è disponibile per dispositivi iOS e Android
- Usufruire della «to do list» e dello scadenziario

Leggi il codice QR a fianco per più dettagli su questa soluzione che cambierà il modo di archiviare



Registratori dox®

Struttura in cartone grigio rivestito con carta nera gofrata trattata antimpronta. Paralati metallici alla base della plancia. Custodia rivestita con carta nera gofrata trattata antimpronta, interno nero. Meccanismo a leva in acciaio nichelato con pressino. Dorso in materiale plastico colorato inalterabile. Linguella di estrazione a scomparsa oggi 3 volte più resistente. Portaetichette trasparente con etichette reversibili e personalizzabili con www.myesseltedox.com/dox-lab.



dox® 4 - Formato commerciale dorso 5

Formato commerciale (LxH) 23x29,7cm. Dorso 5cm. Confezione da 8.

Cod.	Rif.Art.	Dorso	Colore	Umv
51253	D26404	5cm	blu	pz
51254	D26406	5cm	giallo	pz
51255	D26411	5cm	rosso	pz
51256	D26414	5cm	verde	pz



dox® 5 Formato protocollo dorso 5

Formato protocollo (LxH) 23x34cm. Dorso 5cm. Confezione da 8.

Cod.	Rif.Art.	Dorso	Colore	Umv
51257	D26504	5cm	blu	pz
51258	D26506	5cm	giallo	pz
51259	D26511	5cm	rosso	pz
51260	D26514	5cm	verde	pz
80421	D26510	5cm	nero	pz



dox® 1 Formato commerciale dorso 8

Formato commerciale (LxH) 23x29,7cm. Dorso 8cm. Confezione da 6.

Cod.	Rif.Art.	Dorso	Colore	Umv
51233	D26103	8cm	bianco	pz
51234	D26104	8cm	blu	pz
51235	D26106	8cm	giallo	pz
51236	D26110	8cm	nero	pz
51237	D26111	8cm	rosso	pz
51238	D26114	8cm	verde	pz
48855	D15107	8cm	grigio chiaro	pz
48896	D15119	8cm	rosa	pz

dox® 2 Formato protocollo dorso 8

Formato protocollo (LxH) 23x34cm. Dorso 8cm. Confezione da 6.

Cod.	Rif.Art.	Dorso	Colore	Umv
51239	D26203	8cm	bianco	pz
51240	D26204	8cm	blu	pz
51241	D26206	8cm	giallo	pz
51242	D26210	8cm	nero	pz
51243	D26211	8cm	rosso	pz
51244	D26214	8cm	verde	pz
53898	D26202	8cm	arancione	pz
69067	D26212	8cm	verde mare	pz
51245	D15207	8cm	grigio chiaro	pz
51246	D15216	8cm	azzurro	pz
51247	D15219	8cm	rosa	pz
80959	D26226	8cm	greenery	pz
51250	D15229	8cm	lilla	pz
74599	D26200	8cm	fucsia	pz
74600	D26201	8cm	azzurro capri	pz

dox speciali

Esselte dox



IL dox® 10 ARCHIVIA DOCUMENTI FORMATO A3

dox® 9 e dox® 10 formato XL

Adatti ad archiviare documenti A3 (dox 10) oppure documenti fuori standard come DDT disegni tecnici ecc. (dox 9)

Cod.	Rif.Art.	Dorso	Colore	Umv
Dox 9 - (LxH 35x31,5cm) dorso 8				
29002	000212A4	8cm	blu	pz
29003	000212B1	8cm	rosso	pz
Dox 10 - (LxH 46x31,5cm) dorso 8				
29005	000213A4	8cm	blu	pz
29006	000213B1	8cm	rosso	pz



Scaffali per magazzino e archivio
A PAG.692

ARCHIVIA DOCUMENTI FORMATO A5



dox® 3 Memorandum

Per documenti di tipo memorandum (LxH) 23x18cm come bollette e schede.

Cod.	Rif.Art.	Dorso	Colore	Umv
Dox 3 - Formato memorandum dorso 8. Confezione da 12.				
28997	263A4	8cm	blu	pz
28998	263B1	8cm	rosso	pz



dox® 2 Infinity

Formato protocollo (LxH 23x34cm). Dorso 8cm. Confezione da 6.

Cod.	Rif.Art.	Dorso	Colore	Umv
80422	D26209	8cm	infinity	pz



Registratori Unico

In polipropilene con l'anima in cartone da 2,2mm. Meccanismo a leva e pressino in materiale inossidabile. Custodia in cartone microonda accoppiato con carta stampata da 230gr/m². Porta etichetta sul dorso. Occhiello per l'estrazione. Formato protocollo (LxH) 23x33cm dorso 8.

Cod.	Rif.Art.	Dorso	Colore	Umv
41566	100460525	8cm	blu	pz
47945	100460521	8cm	rosso	pz
47061	100460516	8cm	nero	pz
47946	100460522	8cm	verde	pz
47944	100460519	8cm	giallo	pz
46951	100460518	8cm	bianco	pz
55183	100460524	8cm	rosa	pz
51104	100460520	8cm	arancio	pz
41388	100460523	8cm	azzurro	pz
48603	100460517	8cm	grigio	pz
52876	100460530	8cm	verde acqua	pz
57381	100460531	8cm	viola	pz
58492	100460526	8cm	grigio metallizzato	pz
58493	100460527	8cm	verde metallizzato	pz
58494	100460528	8cm	bordeaux metallizzato	pz
58495	100460529	8cm	blu metallizzato	pz



Registratori Unico Rado

In polipropilene con l'anima in cartone da 2,2mm. Elevata stabilità grazie al sistema di chiusura Rado; meccanismo interno e pressino in metallo inossidabile. Porta etichetta sul dorso e occhiello per l'estrazione. Formato protocollo (LxH): 23x33cm dorso 8cm.

Cod.	Rif.Art.	Dorso	Colore	Umv
61572	100460490	8cm	blu	pz
46944	100460487	8cm	rosso	pz
61573	100460488	8cm	verde	pz
53460	100460486	8cm	giallo	pz
63671	100460484	8cm	nero	pz
71761	100460489	8cm	azzurro	pz



Praticità: ogni piano ruota indipendentemente.



Ergonomia: maniglie per ruotare agevolmente i ripiani.



Sicurezza: ripiani con bordo rialzato per impedirne la caduta



Comodità: distanze tra i ripiani di 37cm.



Archivatore girevole RONDO

Archivatore girevole realizzato in acciaio con ripiani in legno, permette di archiviare in modo ordinato ed in poco spazio un elevato numero di registratori senza custodia. Composto da 5 ripiani, può contenere fino a 24 registratori dorso 8 per piano; ogni piano ruota autonomamente grazie ad apposite maniglie. Piani in legno di spessore 18mm con bordo rialzato di 2 mm per impedire l'involontaria caduta dei registratori. Diametro 805 mm; altezza 2050 mm; distanza tra i piani 370 mm. Può contenere registratori sia in f.to commerciale sia legale. Montaggio semplice e veloce grazie alle istruzioni allegate.

Cod.	Rif.Art.	Dimensione	Colore	Umv
82304	4805	Ø80,5x205cm	grigio	pz



Registratore Eco New

Registratori Eco con custodia (spessore 1,5 mm). Risguardo in carta riciclata tono su tono. Cartella e custodia rivestite con cartone riciclato tono su tono. Meccanismo interno a leva e pressino in metallo. Occhiello sul dorso per l'estrazione. Formato protocollo (LxH): 23x33 cm. Dorso 8 cm. Dimensioni esterne: 35x28,5x8 cm. Prodotto certificato FSC.

Cod.	Rif.Art.	Dorso	Colore	Umv
62072	0201170-C	8cm	camoscio	cf 12
62073	0201170-V	8cm	verde	cf 12
62074	0201170-AZ	8cm	azzurro	cf 12
62075	0201170-GR	8cm	grigio	cf 12



Starline®



Registratori in cartone STARBOX

Struttura in cartone a 2 anelli con pressino, rivestito in carta gofrata stampata e riguardo bianco. Custodia in cartone rivestita in carta usomano. Anello di estrazione in metallo.

F.to Protocollo (LxH 23x33cm). Dorso 8cm.

Cod.	Dorso	Colore	Umv
STL4000	8cm	blu	cf 12
STL4001	8cm	rosso	cf 12
STL4002	8cm	verde	cf 12
STL4003	8cm	giallo	cf 12
STL4013	8cm	arancio	cf 12
STL4014	8cm	viola	cf 12
STL4015	8cm	nero	cf 12
STL4000S	8cm	blu	pz
STL4001S	8cm	rosso	pz
STL4002S	8cm	verde	pz
STL4003S	8cm	giallo	pz
STL4013S	8cm	arancio	pz
STL4014S	8cm	viola	pz
STL4015S	8cm	nero	pz

F.to Protocollo (LxH 23x33cm). Dorso 5cm.

Cod.	Dorso	Colore	Umv
STL4004	5cm	blu	cf 18
STL4005	5cm	rosso	cf 18
STL4006	5cm	verde	cf 18
STL4007	5cm	giallo	cf 18
STL4016	5cm	nero	cf 18
STL4012	5cm	ass. (rosso/verde/blu)	cf 18
STL4004S	5cm	blu	pz
STL4005S	5cm	rosso	pz
STL4006S	5cm	verde	pz
STL4007S	5cm	giallo	pz
STL4016S	5cm	nero	pz

F.to Commerciale (LxH 23x30cm). Dorso 8cm.

Cod.	Dorso	Colore	Umv
STL4008	8cm	blu	pz
STL4009	8cm	rosso	pz
STL4010	8cm	verde	pz
STL4011	8cm	giallo	pz
STL4017	8cm	nero	pz

F.to Commerciale (LxH 23x30cm). Dorso 5cm.

Cod.	Dorso	Colore	Umv
STL4030	5cm	blu	pz
STL4031	5cm	rosso	pz
STL4032	5cm	verde	pz
STL4033	5cm	giallo	pz

Registratori in polipropilene



ANGOLI RINFORZATI IN METALLO

Registratori in polipropilene KINGBOX

Indeformabili e resistenti, realizzati in cartone accoppiato di 2mm di spessore, rivestito in resistente polipropilene gofrato antigraffio con bordi rinforzati. Dotato di custodia in cartone accoppiato nero. Dispone di anello di estrazione in acciaio nichelato e meccanismo a leva. Etichetta personalizzabile inserita in busta di pvc trasparente termosaldata, mm 170x100, interamente fasciante il dorso.

F.to Protocollo (f.to utile 23x33cm - f.to esterno: 28,5x35,5cm). Dorso 8cm.

Cod.	Dorso	Colore	Umv
STL4018	8cm	blu	pz
STL4019	8cm	giallo	pz
STL4020	8cm	nero	pz
STL4021	8cm	bianco	pz
STL4022	8cm	rosso	pz
STL4023	8cm	verde	pz

F.to Protocollo (f.to utile 23x33cm - f.to esterno: 28,5x35,5cm). Dorso 5cm.

Cod.	Dorso	Colore	Umv
STL4024	5cm	blu	pz
STL4025	5cm	giallo	pz
STL4026	5cm	nero	pz
STL4027	5cm	bianco	pz
STL4028	5cm	rosso	pz
STL4029	5cm	verde	pz



Scatole Progetto KINGPRO

Scatole progetto con chiusura a 3 bottoni, realizzate in cartone rivestito esternamente in PVC spalmato finitura lino e internamente in carta in tinta. Dotate sul dorso di anello per l'estrazione e di portaetichetta con etichetta. F.to utile: 24,5x34,5cm. Formato esterno: 25,5x35,1cm.

Cod.	Dorso	Colore	Umv
STL5100	4cm	blu	pz
STL5101	4cm	rosso	pz
STL5102	4cm	giallo	pz
STL5103	4cm	verde	pz
STL5104	6cm	blu	pz
STL5105	6cm	rosso	pz
STL5106	6cm	giallo	pz
STL5107	6cm	verde	pz
STL5108	8cm	blu	pz
STL5109	8cm	rosso	pz
STL5110	8cm	giallo	pz
STL5111	8cm	verde	pz
STL5112	10cm	blu	pz
STL5113	10cm	rosso	pz
STL5114	10cm	giallo	pz
STL5115	10cm	verde	pz



Gruppi di classificatori KM

Struttura in robusto cartone grigio rivestito con carta gofrata nera antimpronta. Custodia in tinta con parabordi.



Portaetichette
A PAG.354



Gruppi KM ad alette

Cod.	Rif.Art.	Colore	Umv
Terzetto KM c/cartelle 25,5x34,5cm - dorso 15 cm			
79871	GKM3300	grigio	pz
Quintetto KM c/cartelle 23x32cm - dorso 23 cm			
79872	GKM5300	grigio	pz
Sestetto KM c/cartelle 25,5x34,5cm - dorso 23 cm			
79873	GKM6300	grigio	pz

Gruppi KM ad anelli

Cod.	Rif.Art.	Colore	Umv
Terzetto KM a 2 anelli 25,5x34,5cm - dorso 15 cm			
79874	GKM3200	grigio	pz
Quintetto KM a 2 anelli 23x32cm - dorso 23 cm			
79875	GKM5200	grigio	pz
Sestetto KM a 2 anelli 25,5x34,5cm - dorso 23 cm			
79876	GKM6200	grigio	pz



Gruppi Delso Line

Eleganti gruppi disponibili con cartella a 2 lembi. Realizzati in robusto fibrone stampato e plastificato. Scrivibile su tutta la superficie e cancellabile con alcool.

Cod.	Rif.Art.	Descrizione	Umv
47168	I5404	6 cartelle a 2 lembi - unica custodia	pz
50123	I5504	12 cartelle a 2 lembi - unica custodia	pz



Portaetichette per raccoglitori

Adesivi con etichetta intercambiabile per contrassegnare in modo semplice e rapido raccoglitori ad anelli, archivi, ecc.

Cod.	Rif.Art.	F.to utile	Umv
45229	S852310	25x75mm	cf 12
45230	S852315	22x102mm	cf 12
39045	S852325	35x102mm	cf 12
39046	S852330	46x75mm	cf 6
39047	S852335	55x102mm	cf 6
45231	S852340	55x150mm	cf 6
39048	S852345	62x150mm	cf 6
39049	S852350	75x150mm	cf 3

Copridorso CDR per Registratori

Copridorso autoadesivi, stampati colorati. Dotati di foro adattabile a qualunque registratore e retro adesivo coprente. Formato 7x34,5cm.



CDR

In PVC morbido con etichetta intercambiabile.

Cod.	Rif.Art.	Colore	Umv
25331	58012532	rosso	cf 10
25332	58012535	verde	cf 10
25333	58012537	blu	cf 10
53905	58012536	giallo	cf 10

CDR-S

In carta stampata con fondo grigio.

Cod.	Rif.Art.	Colore	Umv
25325	58012605	verde	cf 10
25326	58012606	giallo	cf 10
25327	58012607	blu	cf 10
25328	58012612	rosso	cf 10



CDR-P

In PVC morbido con retro coprente.

Cod.	Rif.Art.	Colore	Umv
25335	58012805	verde	cf 10
45801	58012806	giallo	cf 10
25336	58012807	blu	cf 10
25340	58012812	rosso	cf 10

CDR-C

In carta stampata colorata.

Cod.	Rif.Art.	Colore	Umv
25321	58012705	verde	cf 10
25322	58012706	giallo	cf 10
25323	58012707	blu	cf 10
25324	58012712	rosso	cf 10



Raccoglitori Sanremo 2000

Raccoglitori in Colpan 2000 (cartone rivestito in PVC espanso) con tasca interna trasparente.



Sanremo 2000 a 2 anelli a D

Cod.	Rif.Art.	Descr.	Anelli	Colore	Umv
F.to utile 22x30cm					
25396	33258207	25 C 2D	25mm	blu	pz
25397	33408207	40 C 2D	40mm	blu	pz
25398	33508207	50 C 2D	50mm	blu	pz

Sanremo 2000 a 4 anelli a D

Cod.	Rif.Art.	Descr.	Anelli	Colore	Umv
F.to utile 15x21cm					
25399	34148407	25 A 4D	25mm	blu	pz
F.to utile 18x24cm					
25401	34248407	25 B 4D	25mm	blu	pz
F.to utile 22x30cm					
25404	34258407	25 C 4D	25mm	blu	pz
25405	34258410	25 C 4D	25mm	nero	pz
25409	34308407	30 C 4D	30mm	blu	pz
25410	34308410	30 C 4D	30mm	nero	pz
25413	34408407	40 C 4D	40mm	blu	pz
25414	34408410	40 C 4D	40mm	nero	pz
31846	34508410	50 C 4D	50mm	nero	pz
31848	34508407	50 C 4D	50mm	blu	pz
F.to utile 23x33cm					
25417	34233307	25 4D	25mm	blu	pz
25418	34233310	25 4D	25mm	nero	pz

1



Sanremo 2000 grande formato - 4 anelli a D

Cod.	Rif.Art.	Descr.	Anelli	Colore	Umv
F.to utile 25x35cm					
25420	34253507	25 4D	25mm	blu	pz
25421	34253510	25 4D	25mm	nero	pz
F.to utile 30x42cm - Libro (anelli sul lato lungo)					
25422	34508507	25 4D	25mm	blu	pz
25423	34508510	25 4D	25mm	nero	pz
94150	34508607	40 4D	40mm	blu	pz
94151	34508610	40 4D	40mm	nero	pz
F.to utile 42x30cm - Album (anelli sul lato corto)					
25424	34423007	25 4D	25mm	blu	pz
25425	34423010	25 4D	25mm	nero	pz
94152	34423107	40 4D	40mm	blu	pz
94153	34423110	40 4D	40mm	nero	pz
F.to utile 35x50cm (anelli sul lato lungo)					
25426	34355007	25 4D	25mm	blu	pz
25427	34355010	25 4D	25mm	nero	pz
F.to utile 50x70cm (anelli sul lato lungo)					
45600	34507010	30 4R	30mm	nero	pz

Raccoglitori ad anelli Stelvio

Raccoglitori in Colpan (cartone rivestito da PVC) con tasca interna trasparente.



Stelvio A4 a 2 anelli

Cod.	Rif.Art.	Descr.	Anelli	Colore	Umv
F.to utile 22x30cm					
25440	35254205	25 A4 2R	25mm	verde	pz
25441	35254207	25 A4 2R	25mm	blu	pz
25442	35254210	25 A4 2R	25mm	nero	pz
25443	35254212	25 A4 2R	25mm	rosso	pz
25447	35404207	40 A4 2D	40mm	blu	pz
25448	35404212	40 A4 2D	40mm	rosso	pz
25450	35504207	50 A4 2D	50mm	blu	pz
25451	35504212	50 A4 2D	50mm	rosso	pz
25452	35654207	65 A4 2Q	65mm	blu	pz
25453	35654212	65 A4 2Q	65mm	rosso	pz



Stelvio A4 a 4 anelli

Cod.	Rif.Art.	Descr.	Anelli	Colore	Umv
F.to utile 22x30cm - 4 anelli tondi					
25460	36164407	16 A4 4R	16mm	blu	pz
36440	36164410	16 A4 4R	16mm	nero	pz
25461	36164412	16 A4 4R	16mm	rosso	pz
25466	36254405	25 A4 4R	25mm	verde	pz
25467	36254407	25 A4 4R	25mm	blu	pz
25468	36254410	25 A4 4R	25mm	nero	pz
25469	36254412	25 A4 4R	25mm	rosso	pz
25472	36304407	30 A4 4R	30mm	blu	pz
25473	36304412	30 A4 4R	30mm	rosso	pz
25474	36404407	40 A4 4R	40mm	blu	pz
25475	36404412	40 A4 4R	40mm	rosso	pz
F.to utile 22x30cm - 4 anelli a D					
25476	36404507	40 A4 4D	40mm	blu	pz
25477	36404512	40 A4 4D	40mm	rosso	pz
25478	36504007	50 A4 4D	50mm	blu	pz
25479	36504012	50 A4 4D	50mm	rosso	pz
F.to utile 22x30cm - 4 anelli quadri					
25480	36654007	65 A4 4Q	65mm	blu	pz
25481	36654012	65 A4 4Q	65mm	rosso	pz



ARCHIVIAZIONE



Stelvio A4 a 3 anelli

F.to utile 22x30cm. 3 anelli passo 11cm.

Cod.	Rif.Art.	Descr.	Anelli	Colore	Umv
25454	36404307	40 A4 3D	40mm	blu	pz

Stelvio A5 a 2/4 anelli

F.to utile 15x21cm a 2 o 4 anelli.

Cod.	Rif.Art.	Descr.	Anelli	Colore	Umv
25438	35255207	25 A5 2R	2 anelli 25mm	blu	pz
25439	35255212	25 A5 2R	2 anelli 25mm	rosso	pz
25457	36255407	25 A5 4R	4 anelli 25mm	blu	pz
25458	36255412	25 A5 4R	4 anelli 25mm	rosso	pz



Custodie per raccoglitori

Custodie montabili in Colpan (cartone rivestito in PVC) adatte a contenere raccoglitori f.to 22x30cm (Sanremo, Stelvio e Fly). Colore nero.

Cod.	Rif.Art.	Anelli	Umv
25585	67142510	17/25mm	pz
25586	67143010	25/30mm	pz
25587	67144010	40mm	pz
35928	67145010	50mm	pz
25589	67146510	65mm	pz
74610	67148010	80mm	pz
89203	67149910	100mm	pz



FORNITO SENZA CUSTODIA

Stelvio F a 4 anelli f.to utile 22x30cm

Raccoglitori in Colpan® (cartone rivestito in PVC) con meccanismo ad anelli. Dotati di finestrino avvolgente con etichetta e occhiello di estrazione in tinta.

Cod.	Rif.Art.	F.to anelli	Colore	Umv
47173	37254407	a D h. 25mm	blu	pz
77410	37254412	a D h. 25mm	rosso	pz
77411	37404407	a D h. 40mm	blu	pz
77412	37404412	a D h. 40mm	rosso	pz
48512	37504407	a D h. 50mm	blu	pz
77413	37504412	a D h. 50mm	rosso	pz
77414	37654407	a Q h. 65mm	blu	pz
77415	37654412	a Q h. 65mm	rosso	pz



FORMATO ALBUM A 2 E 4 ANELLI



Stelvio F Album f.to utile 30x22cm

Raccoglitori in Colpan® (cartone rivestito in PVC) con meccanismo ad anelli. Dotati di finestrino avvolgente con etichetta e occhiello di estrazione in tinta.

Cod.	Rif.Art.	F.to anelli	Colore	Umv
77416	37404307	2 anelli a D h. 40mm	blu	pz
77417	37404507	4 anelli a D h. 40mm	blu	pz

Raccoglitori personalizzabili



PERSONALIZZABILE CON FOGLIO A3

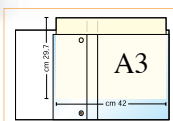

Raccoglitori personalizzabili Fly

Raccoglitori in Colpan (cartone rivestito in PVC), con tasca trasparente avvolgente personalizzabile con foglio A3. Tasca interna. Formato utile A4 (22x30cm). Meccanismo a 4 anelli.

Cod.	Rif.Art.	F.to anelli	Colore	Umv
25503	36177501	a D h.17mm	bianco	pz
25504	36307501	a D h.30mm	bianco	pz
25505	36407501	a D h.40mm	bianco	pz
25506	36507501	a D h.50mm	bianco	pz
74611	36657501	a Q h.65mm	bianco	pz

Raccoglitori personalizzabili Europa

Realizzati in polipropilene con anima in cartone. Meccanismo a 4 anelli a D e a quadri. F.to utile 22x30cm. Tasca trasparente personalizzabile sul primo quadrante e sul dorso. Tasca interna.

Cod.	Rif.Art.	F.to anelli	Colore	Umv
80304	100460463	a D h.30mm	bianco	pz
80305	100460466	a D h.30mm	blu	pz
80306	100460467	a D h.40mm	bianco	pz
80307	100460468	a D h.40mm	blu	pz
80308	100460469	a D h.50mm	bianco	pz
80309	100460470	a D h.50mm	blu	pz
80310	100460471	a Q h.65mm	bianco	pz
80311	100460472	a Q h.65mm	blu	pz



Raccoglitori personalizzabili Stelvio TI

Raccoglitori in Colpan (cartone rivestito in PVC), con tasche trasparenti sul 1° quadrante e sul dorso. Tasca interna. Formati utili disponibili: A5 (15x21cm), A4 (22x30cm), A3 (libro: 30x45cm; album: 42x30cm).

Cod.	Rif.Art.	F.to anelli	Colore	Umv
Stelvio Ti A5				
25489	36305401	3 anelli a D h.30mm	bianco	pz
71810	36255501	4 anelli a D h.25mm	bianco	pz
Stelvio Ti A4 2 anelli				
25485	35254601	a D h.25mm	bianco	pz
25486	35404601	a D h.40mm	bianco	pz
25487	35504601	a D h.50mm	bianco	pz
46839	35654601	a Q h.65mm	bianco	pz
Stelvio Ti A4 4 anelli				
25492	36134601	tondo d.13mm	bianco	pz
25493	36174601	a D h.17mm	bianco	pz
25494	36254601	a D h.25mm	bianco	pz
25495	36254637	a D h.25mm	blu	pz
25496	36304101	a D h.30mm	bianco	pz
49372	36304132	a D h.30mm	rosso	pz
25497	36304137	a D h.30mm	blu	pz
25498	36404601	a D h.40mm	bianco	pz
49373	36404632	a D h.40mm	rosso	pz
25499	36404637	a D h.40mm	blu	pz
25500	36504101	a D h.50mm	bianco	pz
49374	36504132	a D h.50mm	rosso	pz
25501	36504137	a D h.50mm	blu	pz
25502	36654101	a Q h.65mm	bianco	pz
31852	36654137	a Q h.65mm	blu	pz
71811	36804101	a Q h. 80mm	bianco	pz
71812	36804137	a Q h. 80mm	blu	pz
89205	36994601	a Q h. 100mm	bianco	pz
89204	36994637	a Q h. 100mm	blu	pz
Stelvio Ti A3 4 anelli				
68025	36255001	a D h.25mm f.to A3 Libro	bianco	pz
68026	36255101	a D h.25mm f.to A3 Album	bianco	pz
86219	36405001	a D h.40mm f.to A3 Album	bianco	pz
86220	36505001	a D h.50mm f.to A3 Album	bianco	pz



Raccoglitori personalizzabili Display maxi

In cartone da 2mm rivestito in PP. Meccanismo a 4 anelli formato utile 22x30cm. Tasca frontale e dorsale trasparente per la personalizzazione.

Cod.	Rif.Art.	F.to anelli	Colore	Umv
80297	394756000	a D h.30mm	bianco	pz
80300	394756500	a D h.30mm	blu	pz
80299	394753000	a D h.40mm	bianco	pz
80301	394753500	a D h.40mm	blu	pz
80298	394754000	a D h.50mm	bianco	pz
80302	394754500	a D h.50mm	blu	pz
80296	394758000	a Q h.65mm	bianco	pz
80303	394758500	a Q h.65mm	blu	pz



FINITURA GOFFRATA IN PP



Raccoglitori personalizzabili KingShow

Raccoglitori STARLINE rivestiti in PP finitura goffrata. 4 anelli a D in vari formati. Personalizzabili sul fronte e sul dorso. Tasca interna trasparente porta documenti. Contengono documenti 22x30cm.

Cod.	F.to anelli	Colore	Umv
STL7030	a D h.25mm	bianco	pz
STL7031	a D h.25mm	blu	pz
STL7032	a D h.30mm	bianco	pz
STL7033	a D h.30mm	blu	pz
STL7034	a D h.40mm	bianco	pz
STL7035	a D h.40mm	blu	pz
STL7036	a D h.50mm	bianco	pz
STL7037	a D h.50mm	blu	pz
STL7038	a D h.65mm	bianco	pz
STL7039	a D h.65mm	blu	pz

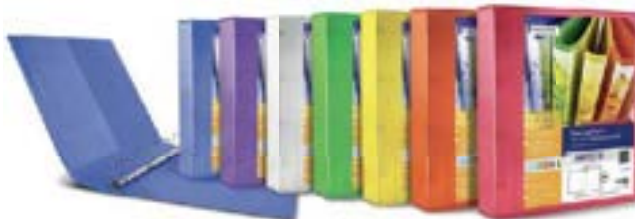

IN PP SEMITRASPARENTE

Raccoglitori personalizzabili MYTO TI

Raccoglitori personalizzabili in PP con tasca interna e meccanismo a 4 anelli.

Cod.	Rif.Art.	F.to anelli	Colore	Umv
80383	36911700	a D h 17mm	neutro	pz
80382	36911747	a D h 17mm	blu	pz
82719	36911744	a D h 17mm	arancio	pz
82720	36911746	a D h 17mm	giallo	pz
82721	36911741	a D h 17mm	lilla	pz
82722	36911742	a D h 17mm	rosso	pz
82723	36911745	a D h 17mm	verde	pz
89231	36911899	a D h 17mm	assortito	cf 10
80386	36913000	a D h 30mm	neutro	pz
80385	36913047	a D h 30mm	blu	pz
82724	36913044	a D h 30mm	arancio	pz
82725	36913046	a D h 30mm	giallo	pz
82726	36913041	a D h 30mm	lilla	pz
82727	36913042	a D h 30mm	rosso	pz
82728	36913045	a D h 30mm	verde	pz
89232	36913199	a D h 30mm	assortito	cf 10



Raccoglitori personalizzabili Nettuno Ti

Raccoglitori personalizzabili in Stratopan (cartone interamente rivestito in PP) con meccanismi a 4 anelli a D. Dotati di tasche trasparenti sul 1° quadrante e sul dorso. Tasca interna. Inserimento facilitato della personalizzazione del dorso.

Cod.	Rif.Art.	F.to anelli	Colore	Umv
86225	36833001	a D h. 30cm	bianco	pz
86226	36833047	a D h. 30cm	blu	pz
86227	36833199	a D h. 30cm	assortiti	cf 10



Raccoglitori Nettuno

Raccoglitori in cartone interamente rivestito in PP con meccanismo a 4 anelli tondi e "a D". Tasca interna. F.to utile: 22x30cm.

Cod.	Rif.Art.	F.to anelli	Colore	Umv
68028	36801747	a D 17mm	blu	pz
68029	36801742	a D 17mm	rosso	pz
53787	36803047	Ø 30mm	blu	pz
53788	36803042	Ø 30mm	rosso	pz
89233	36803199	Ø 30mm	assortiti	cf 10
68030	36804047	a D 40mm	blu	pz
68031	36804042	a D 40mm	rosso	pz
68032	36805047	a D 50mm	blu	pz
68033	36805042	a D 50mm	rosso	pz
89234	36806547	a Q 65mm	blu	pz
89235	36806542	a Q 65mm	rosso	pz



RACCOGLITORE IN PLASTICA CON INTERNO IN PP COLORE BIANCO



Raccoglitori Meeting

Raccoglitori in polipropilene accoppiato a un'anima di robusto cartone da 2 mm di spessore, ideale per un uso intensivo. Meccanismo a 4 anelli tondi. F.to utile 22x30cm.

Cod.	Rif.Art.	F.to anelli	Colore	Umv
74741	395792100	Ø 30mm	giallo	pz
74742	395792200	Ø 30mm	arancione	pz
74743	395792300	Ø 30mm	rosso	pz
74744	395792500	Ø 30mm	blu	pz
74745	395792600	Ø 30mm	verde	pz
74746	395792800	Ø 30mm	turchese	pz
74747	395792900	Ø 30mm	fucsia	pz
74734	395792904	Ø 30mm	bianco	pz
74735	395792700	Ø 30mm	nero	pz
74736	395792910	Ø 30mm	blu vivida	pz
74737	395792920	Ø 30mm	rosso vivida	pz
74738	395792930	Ø 30mm	giallo vivida	pz
74739	395792940	Ø 30mm	verde vivida	pz
74748	395792950	Ø 30mm	viola	pz
74749	395792960	Ø 30mm	blu metallizzato	pz
74750	395792970	Ø 30mm	grigio metallizzato	pz



Raccoglitori Europa

Realizzati in polipropilene con l'anima in cartone. Meccanismo a 4 anelli tondi. F.to utile: 22x30cm.

Cod.	Rif.Art.	F.to anelli	Colore	Umv
36292	400051116	Ø 30mm	blu	pz
36293	400051156	Ø 30mm	rosso	pz
39409	400050927	Ø 30mm	nero	pz
39410	400051150	Ø 30mm	verde	pz
47015	400051000	Ø 30mm	azzurro	pz
48943	400051159	Ø 30mm	giallo	pz
51391	400051153	Ø 30mm	arancio	pz
51392	400051154	Ø 30mm	rosa	pz
56414	400051155	Ø 30mm	viola	pz
39427	400051152	Ø 30mm	grigio	pz
47321	400051158	Ø 30mm	bianco	pz
71815	400051157	Ø 30mm	verde acqua	pz
63769	400051151	Ø 30mm	grigio metallizzato	pz
36294	100460431	Ø 30mm	12 col. assortiti	cf 24
36295	100460446	Ø 50mm	blu	pz
36296	100460443	Ø 50mm	rosso	pz
46923	100460442	Ø 50mm	nero	pz

ELEVATA RESISTENZA PER UN USO QUOTIDIANO A SCUOLA E IN UFFICIO

LAZZERINI

Raccoglitori PP opaco ad anelli

In polipropilene opaco coprente. 4 anelli tondi da 15 e da 30mm. 10 colori assortiti. Formato utile: 22x30cm (A4).

Cod.	Rif.Art.	F.to anelli	Umv
61587	51199E	Ø 15mm	cf 20
61588	51699E	Ø 30mm	cf 20

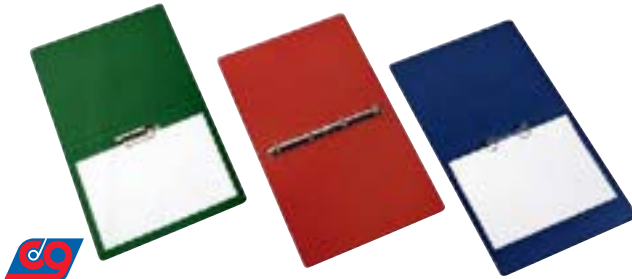

Raccoglitori Presspan

Realizzati in Presspan bilucido 0,8-1mm. Formato 26x33cm.

Cod.	Rif.Art.	Descrizione	Colore	Umv
37428	CG0382PBXXXAC02	2 anelli Ø 25mm	rosso	cf 5
37429	CG0382PBXXXAC01	2 anelli Ø 25mm	blu	cf 5
37430	CG0392PBXXXAC02	4 anelli Ø 25mm	rosso	cf 5
37431	CG0392PBXXXAC01	4 anelli Ø 25mm	blu	cf 5
37432	CG0033PBXXXAD02	pressino lilliput	rosso	cf 6
41334	CG0033PBXXXAD01	pressino lilliput	blu	cf 6



favorit

Raccoglitori a 4 anelli Neon

Realizzati in polipropilene opaco dai colori fluo con copertina flessibile. Disponibili in 4 colori: fucsia, giallo, arancio e verde. Formato interno 22x30 cm. Disponibili con meccanismo a 4 anelli tondi con Ø15mm e Ø30 mm.

Cod.	Rif.Art.	F.to anelli	Colore	Umv
86326	400066847	Ø 15mm	assortito in 4 colori	cf 20
86327	400090369	Ø 30mm	assortito in 4 colori	cf 10



Raccoglitori PP Color

Raccoglitore STARLINE in polipropilene colorato satinato semitrasparente. Meccanismo a 4 anelli tondi. Formato utile: 22x30cm. Colori assortiti: blu, rosso, arancio, neutro e verde

Cod.	F.to anelli	F.to est.	Colore	Umv
STL7013	Ø 17mm	25x31x2,8cm	assortito in 5 colori	cf 5
STL7014	Ø 30mm	26,5x31x4cm	assortito in 5 colori	cf 5

Starline



best price

Raccoglitori a 4 anelli Starline

Raccoglitori A4 in cartone plastificato rivestito dai colori brillanti spessore 1,8mm. 4 anelli tondi.

Cod.	F.to anelli	Colore	Umv
STL6002	Ø 30mm	azzurro	cf 10
STL6003	Ø 30mm	rosso	cf 10
STL6005	Ø 30mm	bianco	cf 10
STL6004	Ø 30mm	assortito in 7 colori	cf 10



FINITURA GOFFRATA.
COORDINATO GAMMA KING STARLINE

best price

Raccoglitori in polipropilene Starline

Pratici e resistenti, i nuovissimi raccoglitori con anima di cartone e rivestimento in polipropilene goffrato. Meccanismo a 4 anelli tondi Ø30mm; formato 22x30cm. Disponibili in ben 10 colori.

Cod.	F.to anello	Colore	Umv
STL7020	Ø 30mm	blu	pz
STL7021	Ø 30mm	nero	pz
STL7022	Ø 30mm	rosso	pz
STL7023	Ø 30mm	verde	pz
STL7024	Ø 30mm	bianco	pz
STL7025	Ø 30mm	grigio	pz
STL7026	Ø 30mm	viola	pz
STL7027	Ø 30mm	arancio	pz
STL7028	Ø 30mm	azzurro	pz
STL7029	Ø 30mm	giallo	pz



new

FINITURA GOFFRATA
NEI NUOVI COLORI BRILLANTI

Raccoglitori in PP KingBright Starline

Pratici e resistenti i raccoglitori STARLINE con anima di cartone e rivestimento in polipropilene goffrato. Meccanismo ad anelli tondi da 30mm; formato utile 22x30cm. Formato esterno 28x32cm. Disponibili in mix 6 colori (carta da zucchero, fucsia, giallo pastel, lilla, ottanio, grigio metal).

Cod.	F.to anelli	Colore	Umv
STL7040	Ø 30mm	assortito in 6 colori	cf 24



METAL

www.favorit.it



Raccoglitori a 4 anelli ø 30 mm

Realizzati in polipropilene opaco con speciale finitura ad effetto metallizzato con interno di colore nero. Copertina flessibile. Formato interno 22x30 cm. con meccanismo a 4 anelli tondi ø 30 mm.

Cod.	Rif. Art.	F.to anelli	Colore	Umv
89140	400135246	4 ø 30 mm	assortito	cf 10



Raccoglitori a 4 anelli ø 15 mm

Realizzati in polipropilene opaco con speciale finitura ad effetto metallizzato con interno di colore nero. Copertina flessibile. Formato interno 22x30 cm. con meccanismo a 4 anelli tondi ø 15 mm.

Cod.	Rif. Art.	F.to anelli	Colore	Umv
89139	400135245	4 ø 15 mm	assortito	cf 20



Portalistini a fogli fissi

Realizzati in polipropilene opaco con copertina flessibile e speciale finitura ad effetto metallizzato con interno di colore nero. Buste interne con finitura liscia ultra trasparente. Formato interno 22x30 cm.

Cod.	Rif. Art.	Num. buste	Colore	Umv
89141	400135242	20	assortito	cf 25
89142	400135243	40	assortito	cf 15
89143	400135244	60	assortito	cf 10



Cartella 3 lembi con elastico - dorso 0/1 cm

Realizzate in polipropilene opaco con speciale finitura ad effetto metallizzato con interno di colore nero. Chiusura con elastico tondo di colore grigio. Formato interno 24x33 cm. Dorso 0-1 cm.

Cod.	Rif. Art.	Dorso	Colore	Umv
89144	400136877	0-1 cm	assortito	cf 20



Linea Pastel
A PAG. 314, 319,
325, 334



Raccoglitori a 4 anelli Pastel

Realizzati in polipropilene opaco dai colori pastello con copertina flessibile. Disponibili in 5 colori: celeste, cipria, smeraldo, pesca e glicine. Formato interno 22x30 cm. Disponibili con meccanismo a 4 anelli tondi con Ø15mm e Ø30 mm.

Cod.	Rif.Art.	F.to anelli	F.to Esterno	Colore	Umv
86334	400116634	4 anelli Ø15mm	26x32cm	pesca	pz
86335	400116635	4 anelli Ø15mm	26x32cm	celeste	pz
86336	400116636	4 anelli Ø15mm	26x32cm	glicine	pz
86337	400116637	4 anelli Ø15mm	26x32cm	cipria	pz
86338	400116638	4 anelli Ø15mm	26x32cm	smeraldo	pz
86339	400115584	4 anelli Ø15mm	26x32cm	5 col. assortiti	cf 20
86328	400116639	4 anelli Ø30mm	27x32cm	pesca	pz
86329	400116640	4 anelli Ø30mm	27x32cm	celeste	pz
86330	400116641	4 anelli Ø30mm	27x32cm	glicine	pz
86331	400116642	4 anelli Ø30mm	27x32cm	cipria	pz
86332	400116643	4 anelli Ø30mm	27x32cm	smeraldo	pz
86333	400115585	4 anelli Ø30mm	27x32cm	5 col. assortiti	cf 10



Raccoglitori LUMINA

Realizzati in polipropilene trasparente colorato con speciale finitura rigata. Disponibili in 5 colori: arancio, fucsia, verde, azzurro e neutro. Formato interno 22x30cm. Dotati di meccanismo a 4 anelli tondi con Ø15mm e Ø30 mm.

Cod.	Rif.Art.	F.to anelli	Colore	Umv
86349	400116630	4 anelli Ø15mm	blu	pz
86350	400083622	4 anelli Ø15mm	trasparente	pz
86348	400066844	4 anelli Ø15mm	assortito	cf 20
86352	400116632	4 anelli Ø30mm	blu	pz
86353	400083623	4 anelli Ø30mm	trasparente	pz
86351	400066845	4 anelli Ø30mm	assortito	cf 10



MENO VOLUME E PIÙ SICUREZZA NELLO ZAINO



Raccoglitori in PP Like!

Raccoglitori in polipropilene colorato opaco con meccanismi a 4 anelli a D. Cordonatura multipla del dorso. Tasca interna. Disponibile in 8 colori.

Cod.	Rif.Art.	F.to anelli	Colore	Umv
86228	36951890	a D h. 17mm	assortiti	cf 10
86229	36953190	a D h. 30mm	assortiti	cf 10



Raccoglitori ad anelli 2ndLife

Raccoglitori ad anelli 2ndLife realizzati in polipropilene traslucido riciclato pre-consumo. Copertina flessibile, dalla moderna texture effetto ghiaccio. Disponibili in 4 colorazioni "fresche" e "nature": blu ghiaccio, trasparente cristallo, viola tempesta e verde acqua.

Cod.	Rif.Art.	F.to anelli	Colore	Umv
94154	400083568	4 anelli Ø15mm	blu	pz
94155	400083569	4 anelli Ø15mm	trasparente	pz
77440	400067711	4 anelli Ø15mm	mix 4 colori	cf 20
94156	400083570	4 anelli Ø30mm	blu	pz
94157	400083571	4 anelli Ø30mm	trasparente	pz
77441	400067713	4 anelli Ø30mm	mix 4 colori	cf 10



Raccoglitori personalizzabili LUMINA

Realizzati in polipropilene trasparente colorato con speciale finitura rigata. Copertina con tasca per la personalizzazione. Disponibili in 5 colori: arancio, fucsia, verde, azzurro e neutro. Formato interno 22x30 cm. con meccanismo a 4 anelli tondi Ø 30 mm. e Ø 15 mm.

Cod.	Rif.Art.	F.to anelli	Colore	Umv
89290	100460713	4 anelli Ø15mm	trasparente	pz
89291	400116631	4 anelli Ø15mm	assortito	cf 20
89292	100460714	4 anelli Ø30mm	trasparente	pz
89293	400116633	4 anelli Ø30mm	assortito	cf 10



Linea Matrix
A PAG. 314, 325



CON CARTONCINO PERSONALIZZABILE

Raccoglitori ad anelli MATRIX

Raccoglitori ad anelli con meccanismo a 4 anelli tondi con diametro 30 mm. Realizzati in polipropilene ad alto spessore. Layout moderno e distintivo con particolare copertina forata. Finestra sulla copertina con taschina nel 2° quadrante contenente un cartoncino personalizzabile. Tasca nel 3° quadrante per contenere fogli e documenti volanti. Formato interno 22x30cm. Disponibili in 5 colori.

Cod.	Rif.Art.	F.to anelli	Colore	Umv
82401	400101774	Ø 30mm	blu ottanio	pz
82402	400101776	Ø 30mm	rosso porpora	pz
82403	400101775	Ø 30mm	grigio	pz
82404	400101773	Ø 30mm	beige	pz
86340	400113811	Ø 30mm	nero	pz



Starline ECO

Cartoncino 100% Riciclato 100% Riciclabile



Registratori Eco

Registratori Eco Starline realizzati in robusto cartone da 1,8mm color avana certificato FSC. Anello d'estrazione in acciaio nichelato applicato sul dorso. Meccanismo a leva con pressino in acciaio nichelato. Ampia etichetta colorata scrivibile. Custodia in cartone avana.

Cod.	Dorso	Umv
Formato protocollo 23x33cm		
STL6010	8cm	pz
STL6011	5cm	pz
Formato commerciale 23x30cm		
STL6012	8cm	pz
STL6013	5cm	pz

Raccoglitori ad anelli Eco

Raccoglitori STARLINE in robusto cartone ecologico riciclato di colore avana da 1,8mm. Disponibili a 2 e a 4 anelli tondi da 30mm. Formato utile 22x30cm, formato esterno 26,5x33cm.

Cod.	Note	F.to anelli	Umv
STL6000	raccoglitore a 2 anelli tondi	30mm	cf 2
STL6001	raccoglitore a 4 anelli tondi	30mm	cf 2



Scatole progetto con bottone Eco

Scatole progetto STARLINE in robusto cartone ecologico riciclato di colore avana da 1,3mm. Chiusura interna ed esterna con bottoni a pressione. Completa di etichetta adesiva per la personalizzazione del contenuto. Formato utile 25x35cm.

Cod.	Dorso	Umv
STL5046	4 cm	cf 5
STL5033	6 cm	cf 5
STL5034	8 cm	cf 5
STL5035	10 cm	cf 5
STL5036	12 cm	cf 5
STL5047	15 cm	cf 5

Cartelle progetto con elastico Eco

Cartelle progetto STARLINE in robusto cartone ecologico riciclato di colore avana da 1,8mm. Chiusura con elastico piatto da 20mm ed anello nichelato sul dorso per facilitare l'estrazione. Completa di etichetta adesiva per la personalizzazione del contenuto. Formato utile 25x35cm.

Cod.	Dorso	Umv
STL6101	4cm	pz
STL6102	6cm	pz
STL6103	8cm	pz
STL6104	10cm	pz



Cartellina semplice Eco

Cartellina semplice STARLINE realizzata in cartoncino Kraft 225gr ecologico riciclato color avana. Piega e cordonatura centrale a spessore variabile. Zona scrivibile realizzata con 5 righe impresse a secco sulla prima di copertina. Formato 24,5x34cm.

Cod.	Formato	Note	Umv
STL6106	24,5x34cm	semplice	cf 50



Cartella a busta con soffierto Eco

Realizzata in cartoncino Kraft Gr 225 mq colore Avana. Certificato FSC. Pratico Soffierto sui tre lati a spessore variabile. Zona scrivibile realizzata con righe impresse a secco sulla prima di copertina.

Cod.	Note	Umv
STL6120	34x26cm	cf 25



Cartellina 3 lembi Eco

Cartellina a 3 lembi STARLINE realizzata in cartoncino Kraft 225gr ecologico riciclato color avana. Piega e cordonatura centrale a spessore variabile. Zona scrivibile realizzata con 5 righe impresse a secco sulla prima di copertina. Formato 24,5x34cm.

Cod.	Formato	Note	Umv
STL6107	24,5x34cm	3 lembi	cf 25



Cartelle da disegno con elastico Eco

Realizzata con indeformabile cartone spessore 1,5mm color avana certificato FSC. Piega e cordonatura centrale a spessore variabile.

Cod.	Descrizione	F.to utile	Dorso	Umv
STL6108	c/elastico piatto	38x50cm	4cm	pz
STL6109	c/elastico agli angoli	50x70cm	2cm	pz



Cartelline 3 lembi con elastico piatto colorato Eco

Cartelline a 3 lembi STARLINE in robusto cartone ecologico riciclato di colore avana da 0,8mm. Chiusura con elastico piatto colorato da 5mm. Cartellina cordonata con capacità massima fino a 4cm. Formato 25x35cm.

Cod.	Formato	Note	Umv
STL6105	25x35cm	elastico di chiusura in 5 colori	pz



Cartelline 3 lembi con elastico piatto verde Eco

Cartelle STARLINE dotate di robusto elastico piatto a fettuccia e lembi di ampie dimensioni. In cartone ecologico riciclato di colore avana da 1,3mm. Chiusura con elastico piatto colore verde da 20mm. Cartella cordonata con capacità massima fino a 4cm. Formato 25x35cm.

Cod.	Formato	Note	Umv
STL6100	25x35cm	elastico di chiusura verde	cf 5



Portariviste personalizzabile in cartone Eco

Portariviste Eco Starline realizzati in robusto cartone da 1,1mm color avana certificato FSC. Anello d'estrazione in acciaio nichelato applicato sul dorso. Fondo trattenuto mediante rivetti in acciaio nichelato. Ampia etichetta colorata scrivibile adesiva. Custodia in cartone avana.

Cod.	Formato	Umv
STL6015	25x35x8cm	pz



Cartella 3L con elastico Nature Flowers **A**

Cartellina a 3 lembi con elastico linea Pigna Nature Flowers. Struttura in cartone rivestito con carta uso mano stampata a motivi floreali. Dimensioni: 26x34,5cm.

Cod.	Rif.Art.	Colore	Umv
56705	00547973L	fantasie assortite	cf 6

Raccoglitore Nature Flowers Pigna **B**

Raccoglitore a 4 anelli linea Pigna Nature Flowers. Struttura in cartone rivestito con carta uso mano stampata a motivi floreali. Formato esterno 27x32cm. Dotato di 4 anelli da 30mm.

Cod.	Rif.Art.	Colore	Umv
50016	5479630	fantasie assortite	cf 5

Cartella progetto Nature Flowers **C**

Cartella progetto con elastico linea Pigna Nature Flowers. Struttura in cartone da 900gr, spessore 1,5mm, rivestito con carta uso mano stampata a motivi floreali. Dimensioni: 26x34cm. Ideale per archiviare appunti e documenti.

Cod.	Rif.Art.	Dorso	Colore	Umv
56706	0089256D3	3cm	Fantasie assortite	cf 6
56707	0089255D7	7cm	Fantasie assortite	cf 3

Registratori Nature Flowers **D**

Registratore protocollo, dorso 8cm con custodia linea Pigna Nature Flowers. Formato esterno cm 28,5x35. In cartone rivestito con carta uso mano stampata a motivi floreali. Fantasie assortite

Cod.	Rif.Art.	Colore	Umv
72442	0223325D8	fantasie assortite	pz

WOOD

3 formati

effetto legno

Colorosa Wood

Una linea nata dalla passione per la ricerca di nuovi materiali e dall'esigenza di salvaguardare il nostro pianeta. Tutti gli articoli sono realizzati in cartone e carta di prima qualità certificato FSC® dalla trama innovativa che ricorda le venature del legno.

Cod.	Descrizione	Formato esterno	Umv
91616	Raccoglitore a 4 anelli Ø 30mm	26x32cm	cf 12
91617	Cartella 3 lembi c/elastico	25x35cm	cf 12
91618	Quaderno Editoriale	13x18cm	cf 20
91619	Cartella portaprogetti c/elastico	25x35cm - d.3cm	cf 9
91620	Cartella portaprogetti c/elastico	25x35cm - d.5cm	cf 6
91621	Cartella portaprogetti c/elastico	25x35cm - d.7cm	cf 4
91622	Registratore c/meccanismo a leva	29x34cm - d.8cm	cf 6

È la nuova collezione COLOROSA certificata FSC® che salvaguarda le foreste per proteggere la biodiversità.

● ● **100% MADE IN ITALY**



Scatole progetto Glossy Starline

Cartella in cartone da 1mm plastificato lucido. Chiusura con 3 bottoni a pressione. Finitura lucida brillante. Dimensioni: 25x35cm.

Cod.	Dorso	Colore	Umv
STL5060	6cm	azzurro	cf 5
STL5061	6cm	rosso	cf 5
STL5062	6cm	verde	cf 5
STL5063	6cm	giallo	cf 5
STL5064	6cm	fucsia	cf 5
STL5065	6cm	bianco	cf 5
STL5066	8cm	azzurro	cf 5
STL5067	8cm	rosso	cf 5
STL5068	8cm	verde	cf 5
STL5069	8cm	giallo	cf 5
STL5070	8cm	fucsia	cf 5
STL5071	8cm	bianco	cf 5
STL5072	10cm	azzurro	cf 5
STL5073	10cm	rosso	cf 5
STL5074	10cm	verde	cf 5
STL5075	10cm	giallo	cf 5
STL5076	10cm	fucsia	cf 5
STL5077	10cm	bianco	cf 5
STL5078	12cm	azzurro	cf 5
STL5079	12cm	rosso	cf 5
STL5080	12cm	verde	cf 5
STL5081	12cm	giallo	cf 5
STL5082	12cm	fucsia	cf 5
STL5083	12cm	bianco	cf 5



Cartelle Spazio

Scatola in Colpanpack. Chiusura a tre lembi con bottoni automatici. Etichetta stampata. F.to utile 25x35cm.

Cod.	Rif.Art.	Dorso	Colore	Umv
57844	67890805	8cm	verde	pz
57845	67890806	8cm	giallo	pz
47977	67890807	8cm	blu	pz
47978	67890812	8cm	rosso	pz
57842	67891005	10cm	verde	pz
57843	67891006	10cm	giallo	pz
47979	67891007	10cm	blu	pz
47980	67891012	10cm	rosso	pz
57840	67891205	12cm	verde	pz
57841	67891206	12cm	giallo	pz
47981	67891207	12cm	blu	pz
47982	67891212	12cm	rosso	pz
57838	67891505	15cm	verde	pz
57839	67891506	15cm	giallo	pz
54102	67891507	15cm	blu	pz
54103	67891512	15cm	rosso	pz

1



2



1

Scatole Progetto Starline

Cartella in presspan spessore 1mm lucido esternamente e opaco internamente. Chiusura con 3 bottoni a pressione per l'archiviazione di progetti e disegni. F.to utile: 25x35cm.

Cod.	Dorso	Colore	Umv
STL5000	4cm	rosso	cf 5
STL5001	4cm	blu	cf 5
STL5002	4cm	verde	cf 5
STL5003	4cm	giallo	cf 5
STL5004	6cm	rosso	cf 5
STL5005	6cm	blu	cf 5
STL5006	6cm	verde	cf 5
STL5007	6cm	giallo	cf 5
STL5008	8cm	rosso	cf 5
STL5009	8cm	blu	cf 5
STL5010	8cm	verde	cf 5
STL5011	8cm	giallo	cf 5
STL5012	10cm	rosso	cf 5
STL5013	10cm	blu	cf 5
STL5014	10cm	verde	cf 5
STL5015	10cm	giallo	cf 5
STL5016	12cm	rosso	cf 5
STL5017	12cm	blu	cf 5
STL5018	12cm	verde	cf 5
STL5019	12cm	giallo	cf 5
STL5020	14cm	rosso	cf 5
STL5021	14cm	blu	cf 5
STL5022	14cm	verde	cf 5
STL5023	14cm	giallo	cf 5

2

Cartelle progetto con elastico Starline

Cartella in cartone plastificato rivestito spessore 1,8mm. 3 lembi ed elastico piatto per la chiusura. Dimensioni 25x34,5cm e dorso rigido.

Cod.	Dorso	Colore	Umv
STL5024	3cm	rosso	pz
STL5025	3cm	azzurro	pz
STL5037	3cm	giallo	pz
STL5038	3cm	verde	pz
STL5043	3cm	bianco	pz
STL5026	3cm	assortito in 7 colori	cf 15
STL5027	5cm	rosso	pz
STL5028	5cm	azzurro	pz
STL5039	5cm	giallo	pz
STL5040	5cm	verde	pz
STL5044	5cm	bianco	pz
STL5029	5cm	assortito in 7 colori	cf 10
STL5030	7cm	rosso	pz
STL5031	7cm	azzurro	pz
STL5041	7cm	giallo	pz
STL5042	7cm	verde	pz
STL5045	7cm	bianco	pz
STL5032	7cm	assortito in 7 colori	cf 7



APERTURA PARZIALE



APERTURA TOTALE



Scatole archivio Box 1 e Box 4

Scatola per l'archivio, resistente e durevole, realizzata con robusto cartone e dotata di cerniere metalliche che ne consentono l'apertura parziale o totale; rivestita con carta monopatinata dai colori brillanti e dotata di foro d'estrazione rinforzato in metallo. Dimensioni esterne: 37,5x29,5x9cm.

Cod.	Rif.Art.	Colore	Umv
Box 1 - apertura parziale			
59590	X101-R	rosso	pz
59591	X101-B	blu	pz
59592	X101-GR	grigio	pz
Box 4 - apertura totale			
59593	X401-R	rosso	pz
59594	X401-B	blu	pz
59595	X401-GR	grigio	pz



Scatole archivio Big

Realizzate in Colpan (cartone rivestito in PVC). Grande capacità di contenuto. Dotate di maniglia per il trasporto. Portacartellino sul dorso con etichetta intercambiabile. Chiusura 1 bottone. F.to utile: 25x35cm.

Cod.	Rif.Art.	Dorso	Colore	Umv
25626	68001207	12cm	blu	pz
25627	68001212	12cm	rosso	pz
25628	68001607	16cm	blu	pz
25629	68001612	16cm	rosso	pz
25630	68002007	20cm	blu	pz
25631	68002012	20cm	rosso	pz



Scatole Progetto Scatto

Realizzate in Colpan (cartone rivestito in PVC), chiusura a tre lembi con bottoni automatici e portacartellino sul dorso con etichetta intercambiabile. Chiusura 1 bottone. F.to utile: 25x35cm.

Cod.	Rif.Art.	Dorso	Colore	Umv
25612	67900405	4cm	verde	pz
25613	67900407	4cm	blu	pz
25614	67900412	4cm	rosso	pz
25615	67900605	6cm	verde	pz
25616	67900607	6cm	blu	pz
25617	67900610	6cm	nero	pz
25618	67900612	6cm	rosso	pz
25619	67900805	8cm	verde	pz
25620	67900807	8cm	blu	pz
25621	67900810	8cm	nero	pz
25622	67900812	8cm	rosso	pz
25623	67901207	12cm	blu	pz
25624	67901210	12cm	nero	pz
25625	67901212	12cm	rosso	pz

Scatole archivio Big Next

Cartelle in Colpan® (cartone rivestito in PVC) con chiusura a tre lembi. Maniglia in plastica colorata, occhiello e bottoni automatici in metallo colorato ed etichetta intercambiabile colorata. Formato utile 25x35cm.

Cod.	Rif.Art.	Dorso	Colore	Umv
71816	68101201	12cm	bianco	pz
71817	68101205	12cm	verde	pz
71818	68101206	12cm	giallo	pz
71819	68101207	12cm	blu	pz
71820	68101210	12cm	nero	pz
71821	68101212	12cm	rosso	pz
71822	68101601	16cm	bianco	pz
71823	68101605	16cm	verde	pz
71824	68101606	16cm	giallo	pz
71825	68101607	16cm	blu	pz
71826	68101610	16cm	nero	pz
71827	68101612	16cm	rosso	pz
71828	68102001	20cm	bianco	pz
71829	68102005	20cm	verde	pz
71830	68102006	20cm	giallo	pz
71831	68102007	20cm	blu	pz
71832	68102010	20cm	nero	pz
71833	68102012	20cm	rosso	pz



Scatole archivio Combi Box E600

F.to utile: 29,5x35,8cm.

Nuova versione con pannello posteriore in Trilex (materiale a tre strati che garantisce lunga durata, leggerezza, rigidità, robustezza ed eleganza). Parte colorata realizzata in polipropilene spessore 2mm. Lentino porta etichetta trasparente sul dorso. Componibile, anche con la E500, sia orizzontalmente sia verticalmente grazie alle clips in dotazione. Chiusura patelle retrattili.

Cod.	Rif.Art.	Dorso	Colore	Umv
49396	E600RO	9cm	rosso	pz
49397	E600BN	9cm	blu	pz
49398	E600BI	9cm	bianco	pz





Scatole archivio Project

Struttura in Simil-Presspan verniciato, spessore 1mm. Complete di etichetta adesiva per personalizzare il contenuto, applicabile a scelta sul fronte o sul dorso. Chiusura 1 bottone. F.to utile: 25x35cm.

Cod.	Rif.Art.	Dorso	Colore	Umv
29533	00023304	4cm	blu	cf 5
29534	00023306	4cm	giallo	cf 5
29536	00023311	4cm	rosso	cf 5
29537	00023314	4cm	verde	cf 5
29538	00023404	6cm	blu	cf 5
29539	00023406	6cm	giallo	cf 5
29541	00023411	6cm	rosso	cf 5
29542	00023414	6cm	verde	cf 5
29543	00023704	8cm	blu	cf 5
29544	00023706	8cm	giallo	cf 5
29546	00023711	8cm	rosso	cf 5
29547	00023714	8cm	verde	cf 5
29548	00023904	10cm	blu	cf 5
29549	00023906	10cm	giallo	cf 5
29551	00023911	10cm	rosso	cf 5
29552	00023914	10cm	verde	cf 5
29554	00024004	12cm	blu	cf 5
29555	00024006	12cm	giallo	cf 5
29557	00024011	12cm	rosso	cf 5
29558	00024014	12cm	verde	cf 5
29559	00025004	15cm	blu	cf 5
29560	00025006	15cm	giallo	cf 5
29562	00025011	15cm	rosso	cf 5
29563	00025014	15cm	verde	cf 5



Scatole progetto Eurobox

Realizzate in Presspan biverniciato da 1mm. Superficie esterna gofrata con effetto 'Extra Bright'. Chiusura 1 bottone. F.to utile: 25x35cm.

Cod.	Rif.Art.	Dorso	Colore	Umv
48341	C2405	4cm	blu	cf 5
48342	C2409	4cm	giallo	cf 5
48343	C2416	4cm	rosso	cf 5
48344	C2418	4cm	verde	cf 5
48345	C2605	6cm	blu	cf 5
48346	C2609	6cm	giallo	cf 5
48347	C2616	6cm	rosso	cf 5
48348	C2618	6cm	verde	cf 5
48349	C2805	8cm	blu	cf 5
48350	C2809	8cm	giallo	cf 5
48351	C2816	8cm	rosso	cf 5
48352	C2818	8cm	verde	cf 5
48353	C3005	10cm	blu	cf 5
48354	C3009	10cm	giallo	cf 5
48355	C3016	10cm	rosso	cf 5
48356	C3018	10cm	verde	cf 5
49432	C3205	12cm	blu	cf 5
49433	C3209	12cm	giallo	cf 5
49434	C3216	12cm	rosso	cf 5
49435	C3218	12cm	verde	cf 5
48357	C3505	15cm	blu	cf 5
48358	C3509	15cm	giallo	cf 5
48359	C3516	15cm	rosso	cf 5
48360	C3518	15cm	verde	cf 5



Scatole progetto Pick Up

F.to utile: 34,5x24,5cm.

Realizzate in Trilex (materiale a tre strati che garantisce lunga durata, leggerezza, rigidità, robustezza ed eleganza). Spessore rinforzato. Pratica maniglia ergonomica per il trasporto. Chiusura aggiuntiva di sicurezza con elastico. Portaetichetta sul dorso. Testata fino a 18kg di peso.



Cod.	Rif.Art.	Dorso	Colore	Umv
49390	40270	12cm	blu	pz
49391	40271	12cm	rosso	pz
68136	1031001	12cm	grigio antracite	pz
49392	40272	16cm	blu	pz
49393	40273	16cm	rosso	pz
68137	1031101	16cm	grigio antracite	pz
49394	40274	20cm	blu	pz
49395	40275	20cm	rosso	pz
68138	1031201	20cm	grigio antracite	pz



Scatola Progetto Plus Vip

F.to utile 34,5x24,5cm. Scatole in PPL con chiusura esterna ed interna a bottone. Portaetichetta sul dorso con etichetta rimovibile. Occhiello di estrazione ergonomico.

Cod.	Rif.Art.	Dorso	Colore	Umv
68035	1007001	4cm	grigio antracite	cf 5
68036	1007101	6cm	grigio antracite	cf 5
68037	1007201	8cm	grigio antracite	cf 5
68038	1007301	10cm	grigio antracite	cf 5
68039	1007401	12cm	grigio antracite	cf 5
68040	1007501	15cm	grigio antracite	cf 5



Polipropilene
100% Riciclato
100% Riciclabile



Portalistini in PP 100% riciclato starline Eco 1

Portalistino formato A4 con copertina pesante da 400my in PPL opaco 100% Riciclato. Buste saldate sul dorso in PPL liscio.

Cod.	N° buste	Colore	Umv
STL7110	20	blu	pz
STL7111	20	assortito	cf 15
STL7112	30	blu	pz
STL7113	30	assortito	cf 15
STL7114	40	blu	pz
STL7115	40	assortito	cf 15
STL7116	50	blu	pz
STL7117	50	assortito	cf 10
STL7118	60	blu	pz
STL7119	60	assortito	cf 10

Raccoglitori in PP 100% riciclato Starline Eco 2

Raccoglitori 22x30cm a 4 anelli tondi con copertina in in PPL opaco 100% Riciclato.

Cod.	F.to anelli	Colore	Umv
STL7120	Ø16mm	assortito	cf 20
STL7121	Ø30mm	assortito	cf 15

Cartellina 3L in PP 100% riciclato 3

Cartellina a 3 lembi con elastico, 24x32,cm in PPL opaco 100% Riciclato spessore 400my.

Cod.	Colore	Umv
STL7122	assortito	cf 20



Scatola con bottone 4

Scatola progetto con bottoni formato 25x35cm in PPL opaco 100% Riciclato spessore 700my. Foro sul dorso per l'estrazione. Fornito con etichetta adesiva.

Cod.	Dorso	Colore	Umv
STL7123	40mm	blu	pz
STL7124	40mm	rosso	pz
STL7125	40mm	verde	pz
STL7126	40mm	giallo	pz
STL7127	60mm	blu	pz
STL7128	60mm	rosso	pz
STL7129	60mm	verde	pz
STL7130	60mm	giallo	pz
STL7131	80mm	blu	pz
STL7132	80mm	rosso	pz
STL7133	80mm	verde	pz
STL7134	80mm	giallo	pz
STL7135	100mm	blu	pz
STL7136	100mm	rosso	pz
STL7137	100mm	verde	pz
STL7138	100mm	giallo	pz



Scatole archivio ST-box

Gamma di robuste scatole realizzate in cartone riciclato rivestito in kraft bianco.



Prodotto Italiano

Scatole archivio ST-box

Scatole archiviabili in 3 posizioni (lato corto, lato lungo verticale e lato lungo orizzontale) ognuna dotata di foro di estrazione. Disponibile nel f.to A4 e legale.

Cod.	F.to utile (LxHxP)	Umv
STL5051	A4 - 24,5x33x10cm	cf 25
STL5052	A4 - 25,5x36x9cm	cf 25

Prodotto Italiano

Scatola con coperchio ST-box

Contentore con coperchio realizzato in cartone riciclato rivestito in kraft bianco. Maniglie laterali per facilitare il trasporto. Può contenere scatole archivio A4 e Legal.

Cod.	F.to utile (LxHxP)	Umv
STL5050	37,5x26,5x43cm	cf 5



Esselte dox

Le scatole amiche della natura



La linea Storage è realizzata con robusto cartone rigido bianco 85% riciclato e 100% riciclabile, e stampato con inchiostro ad acqua. Facile reperibilità dei documenti grazie allo spazio per la descrizione del contenuto su tutti i lati. Minimo ingombro poiché tutti i prodotti sono forniti stesi e si montano ad incastro.

Archivio storico Storage

Linea di scatole archivio in robusto cartone rigido bianco stampato. Facile reperibilità dei documenti grazie allo spazio per la descrizione del contenuto su tutti i lati. Minimo ingombro poiché tutti i prodotti sono forniti stesi e si montano ad incastro.



Scatole archivio Storage

Archiviabili sia in orizzontale che verticale, foro di presa sul lato lungo e corto.

Cod.	Rif.Art.	F.to utile (LxHxP)	Note	Umv
30365	00160100	85x223x315mm	contiene f.to A4	cf 32
31809	00160200	85x253x355mm	contiene f.to legale	cf 32

Scatole con coperchio Storage

Contenitori modulari componibili con fori laterali per un facile trasporto.

Cod.	Rif.Art.	F.to utile (LxHxP)	Note	Umv
30345	00160300	385x264x397mm	4 scatole archivio	cf 12
30353	00160400	385x264x755mm	8 scatole archivio	cf 8

Portariviste Storage

Contiene riviste formato A4. Foro di presa sul lato lungo.

Cod.	Rif.Art.	F.to utile (LxHxP)	Umv
30367	00160600	870x340x245mm	cf 32

Esselte dox

Archivio storico dox&dox

Prodotti realizzati in robusto cartone stampato, dotati di apposito spazio per la personalizzazione dei contenuti. Forniti stesi per montaggio ad incastro.



Portariviste e Scatole archivio A4 dox&dox

Scatole con capacità maggiorata.

Cod.	Rif.Art.	F.to utile (LxHxP)	Umv
44804	1600176	portariviste - 170x350x250mm	cf 12
45638	1600174	scatola archivio - 170x350x250mm	cf 12

Scatola con coperchio dox&dox

Robusta scatola a doppio strato di cartone su tutti i lati e triplo fondo. Può contenere 2 scatole archivio dox&dox.

Cod.	Rif.Art.	F.to utile (LxHxP)	Umv
45639	1600175	395x280x355mm	cf 12

Scatole archivio A4 File e Data File

Struttura in robusto cartone rigido stampato. Componibilità verticale grazie all'inserimento ad incastro delle alette nelle apposite fessure.

Cod.	Rif.Art.	Descrizione	Umv
30372	00028600	A4 File con fermaglio metallico cap.4cm. F.to utile 26x8x35cm	cf 6
30376	00040200	Data File con fermaglio in plastica cap.8cm F.to utile 39x8x30,5cm	cf 6



Scatole archivio Memory X

Scatole in cartone riciclato al 90% rivestite in kraft bianco. Struttura robusta e resistente, dal montaggio automatico. Archiviabili in 3 posizioni e dotate di 3 fori per l'estrazione.

Cod.	Rif.Art.	F.to utile (LxHxP)	Umv
49401	673208	X80 - 25x35x8cm	cf 10
49402	673210	X100 - 25x35x10cm	cf 10
49403	673212	X120 - 25x35x12cm	cf 10
61530	673215	X150 - 25x35x15cm	cf 10
64409	673205	XL A3 - 30x42x8cm	cf 10



Scatola con coperchio Memory X File

Scatola con coperchio in cartone riciclato al 90% e rivestita in kraft bianco. La speciale struttura ad alta resistenza permette la sovrapposizione fino a 6 scatole. Montaggio automatico e maniglie laterali per il trasporto.

Cod.	Rif.Art.	F.to utile (LxHxP)	Umv
64410	673200	37x27x52cm	pz



BANKERS BOX
by Fellowes.

ASSEMBLAGGIO
AUTOMATICO

FAST FOLD
Assemblaggio Automatico



Linea Bankers Box System

Gamma di scatole per archiviazione extra forti, di facile assemblaggio grazie al sistema FastFold™. Alcuni prodotti sono compatibili con registratori a leva, raccoglitori ad anello e cartelle sospese. Realizzate in cartone 100% riciclato certificato FSC. 100% inchiostri a base d'acqua. 100% colle prive di solventi. 100% riciclabili.



Scatole con coperchio Bankers Box System

Coperchio sovradimensionato per consentire l'archiviazione di cartelle sospese, oltre che registratori e scatole archivio A4. Extra robuste grazie al doppio strato di cartone nei pannelli laterali e alla base.

Scatole con coperchio a ribalta Bankers Box System

Contengono registratori a leva e scatole archivio A4 R-Kive. Extra robuste grazie al doppio strato di cartone nei pannelli laterali e alla base.

Portariviste Bankers Box System

Contiene f.to A4. Grande area sul dorso per etichettare il contenuto.

Cod.	Rif.Art.	F.to utile (LxHxP)	Umv
56581	0026301	78x311x258mm	cf 10

Cod.	Rif.Art.	F.to utile (LxHxP)	Umv
56586	0026101	333x285x380mm	cf 10

Cod.	Rif.Art.	F.to utile (LxHxP)	Umv
56587	1141501	378x293x545mm	cf 10



Scatole archivio A4 e Legal Bankers Box System

Scatola formato A4. Aree etichettabili sui dorsi. Patella di chiusura per una maggiore sicurezza.

Cod.	Rif.Art.	F.to utile (LxHxP)	Umv
56582	0026401	A4 - 80x260x315mm	cf 10
56583	0026501	A4 - 100x260x315mm	cf 10
56584	0027701	A4 - 150x260x315mm	cf 10
56585	0023701	Legal - 80x255x360mm	cf 10
80321	0030801	Legal - 100x360x255mm	cf 10



APERTURA A CASSETTA PER USO SOTTO LA SCRIVANIA



Cestino per riciclo Bankers Box

Apertura a cassetta per uso sotto la scrivania o nella parte alta per uso accanto alla scrivania. Massima capacità: 90 litri (apertura dall'alto). Realizzato in cartone 100% riciclato e riciclabile.

Cod.	Rif.Art.	Dimensioni	Umv
74724	0193201	300x600x500mm	pz

Scatole Speedbox

Scatole archivio di alta qualità dotate di un sistema di assemblaggio facile, veloce e AUTOMONTANTE. Dotate di doppia chiusura sul dorso per evitare rotture del foro di presa; doppie pareti e doppio fondo per la massima tenuta. Realizzate con il 100% di cartone riciclato e riciclabile. Certificate FSC.



ASSEMBLAGGIO IN POCHI SECONDI



BOX 80 AD APERTURA TOTALE



Scatole archivio Speedbox

Cod.	Rif.Art.	F.to utile (LxHxP)	Umv
74725	623985	Box 80 - 35x25x8cm	cf 25
74726	623908	Box 100 - 35x25x10cm	cf 25
74727	623909	Box 150 - 35x25x15cm	cf 25
74728	623910	Box 80 apertura totale - 35x25x80cm	cf 25

Scatole container Speedbox

Cod.	Rif.Art.	F.to utile (LxHxP)	Umv
74729	623911	Small - 25,2x35,5x19,3cm	cf 15
74730	623912	Medium - 32,5x36,7x26,3cm	cf 15
74731	623913	Large - 36,4x43,3x26,3cm	cf 15



Scatole EcoBox Esselte

Soluzione economica per archiviare documenti contribuendo alla salvaguardia del pianeta. Realizzate con il 100% di cartone riciclato di cui l'85% post-consumo. Colore naturale con stampa in tintura ecologica a base d'acqua. Certificate FSC.



Scatole archivio Boxy

Resistenti scatole in cartone con etichetta stampata sul lato lungo e corto. Dotate di fori per la presa e chiusura ad incastro.

Cod.	Rif.Art.	F.to utile	Umv
46786	128003	BOXY 80 - 24x34x8cm	cf 10
59675	20172	BOXY 100 - 24x34x10cm	cf 10

Scatole EcoBox

Cod.	Rif.Art.	F.to utile (LxHxP)	Umv
72336	623916	32,7x23,3x8cm	cf 25
72337	623917	32,7x23,3x10cm	cf 25

Scatole container EcoBox

Cod.	Rif.Art.	F.to utile (LxHxP)	Umv
72338	623919	Con apertura laterale 34x25,9x43,9cm	cf 10
72339	623918	Con apertura superiore 34x25,9x43,9cm	cf 10



Faldoni con legacci rivettati

Cartone accoppiato 1,8 mm. Rivestito esternamente in carta stampata. Risguarda interna in carta bianca. Lacci in tela saldamente fissati tramite occhiello metallico. Formato utile H35xL25cm.

Cod.	Rif.Art.	Descrizione	Umv
73590	CA05	35X25cm - dorso 5cm	cf 25
73591	CA08	35X25cm - dorso 8cm	cf 25
73592	CA10	35X25cm - dorso 10cm	cf 25
73593	CA12	35X25cm - dorso 12cm	cf 25
73594	CA15	35X25cm - dorso 15cm	cf 25
73595	CA18	35X25cm - dorso 18cm	cf 25
73596	CA20	35X25cm - dorso 20cm	cf 25



Faldoni con legacci incollati

Cartelle a 3 legacci realizzate in cartone rivestito con carta litografata iuta. Legacci a fettuccia fortemente fissati con collante.

Cod.	Rif.Art.	Descrizione	Umv
52985	0202202-4	35x25cm dorso 4cm - Generico	cf 25
52986	0202202-6	35x25cm dorso 6cm - Generico	cf 25
52987	0202202-8	35x25cm dorso 8cm - Generico	cf 25
52988	0202202-10	35x25cm dorso 10cm - Generico	cf 25
52989	0202202-12	35x25cm dorso 12cm - Generico	cf 25
52990	0202202-15	35x25cm dorso 15cm - Generico	cf 25
52991	0202202-18	35x25cm dorso 18cm - Generico	cf 25
52992	0202202-20	35x25cm dorso 20cm - Generico	cf 25
52993	0202207	31x22cm dorso 10cm - Gazzetta Ufficiale	cf 25



Scatola archivio in legno 'Universale'

Cartone, legno, tela e carta stampata Paglia di Vienna, costituiscono i componenti essenziali di questa scatola. Scatola ad apertura parziale (con bottoni) oppure ad apertura totale (con fettuccia). F.to utile: 38x27cm. Dorso 12cm.

Cod.	Rif.Art.	Descrizione	Umv
56579	0203700	chiusura a 2 bottoni	pz
68034	0203701	chiusura a fettuccia	pz



Portatabulati ad anelli

In robusto fibrone con meccanismo a 4 anelli e occhiello nel dorso per estrazione. Eventuale custodia in fibrone nero. Colore azzurro, dorso 5 cm.

Cod.	Rif.Art.	Tipo	Formato	Umv
per moduli 37,5x11"/12"				
37474	CG2141FE0XXAB06	senza custodia	31,5x42cm	cf 2
37476	CG2141FE0XAAN06	con custodia	31,5x42cm	cf 10
37482	CG2142FE0XAAN06	gruppo 4 tabulati	31,5x42cm	pz
per moduli 24x11"/12"				
37478	CG2101FE0XXAB06	senza custodia	31,5x29cm	cf 2
37480	CG2101FE0XAAN06	con custodia	31,5x29cm	cf 10
37484	CG2102FE0XAAN06	gruppo 4 tabulati	31,5x29cm	pz



Portatabulati Mec Data ad aghi

In robusto fibrone 0,9mm con meccanismo ad aghi in nylon e portaetichette auto adesive. Capacità 12 cm. Adatti per l'archiviazione di moduli in continuo (si rilega dal lato lungo). Confezione da 10.

Cod.	Rif.Art.	Formato	Colore	Umv
29768	000895B6	12"x28cm	azzurro	cf
31824	000896B6	12"x37,5cm	azzurro	cf

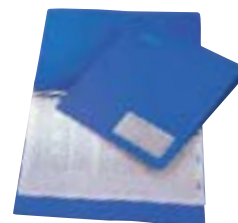



Libri firma

Robusta copertina rivestita in dermoide. Intercalari in tenace cartoncino assorbente accoppiato. Dorso a soffietto rinforzato in imitiln. F.to utile 24x34cm.

Cod.	Rif.Art.	Intercalari	Colore	Umv
36737	614E	14 rinforzati	blu	pz
39010	614E	14 rinforzati	rosso	pz
39011	614E	14 rinforzati	verde	pz
39012	614E	14 rinforzati	nero	pz
56598	614A	14	blu	pz
56599	614A	14	rosso	pz
56601	618A	18	blu	pz
56602	618A	18	rosso	pz
56603	618D	18 con porta etichette	blu	pz
56604	618D	18 con porta etichette	rosso	pz



Libro Firma Eco

Libro firma con robusta copertina rivestita in Kraft 110gr. Interno a 18 intercalsari con rubricatura al piede e fori per l'individuazione dei documenti. Dorso a soffietto. F.to utile 24x34cm. Prodotto completamente riciclato e riciclabile.

Cod.	Rif.Art.	Intercalari	Colore	Umv
58500	618-ECO	18	avana	pz



Monitor 1/7 a 7 scomparti

Pratica cartella a 7 scomparti con elastico di chiusura in 4 colori vivaci. Realizzata in tenace "carte forte" da 425gr per la copertina e 320gr per gli scomparti. F.to utile 24x34cm.

Cod.	Rif.Art.	Intercalari	Colore	Umv
63678	637	7	assortito	pz



Monitor 1/12 Nature Future®

Classificatore a 12 scomparti con copertina in cartoncino lustrè 400gr e interni in cartoncino 225gr dai colori vivaci. Dorso estensibile, chiusura con elastico. F.to utile 24x34cm.

Cod.	Rif.Art.	Intercalari	Colore	Umv
61598	5212E	12	assortito	pz



Classificatori alfabetici e numerici

Robusta copertina rivestita in dermoide. Intercalari in tenace cartoncino. Scala in plastica serigrafata. Dorso a soffietto. F.to utile 24x34cm.

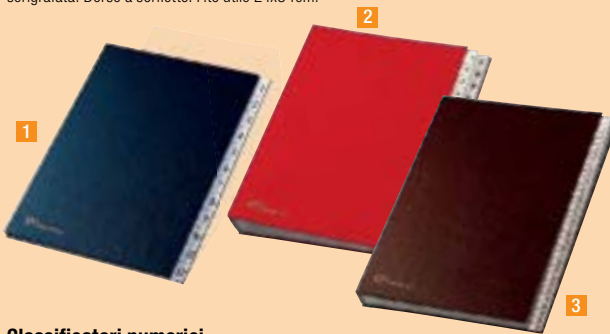

Classificatori numerici

Cod.	Rif.Art.	Interc.	Colore	Umv
56592	627N	1-12	blu	pz
56593	627N	1-12	rosso	pz
56590	643D	1-31	blu	pz
56591	643D	1-31	rosso	pz
56588	643E	1-31	blu	pz
56589	643E	1-31	rosso	pz

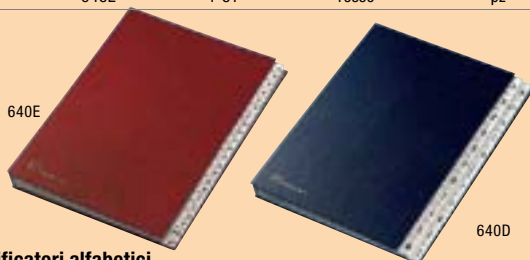

Classificatori alfabetici

Cod.	Rif.Art.	Interc.	Colore	Umv
56594	640E	A-Z	blu	pz
56595	640E	A-Z	rosso	pz
56596	640D	A-Z	blu	pz
56597	640D	A-Z	rosso	pz



Classificatori Ordonator®

Copertina in cartone riciclato rigido 1.3 mm e tasti stampati. Interno in carta riciclata nera 270 g/mq con 2 fori per visualizzare il contenuto. Formato 25x33 cm per documenti A4.

Cod.	Rif.Art.	Dorso	Colore	Umv
82454	57007E	numerico 1-7	nero	pz
82455	57012E	numerico 1-12	nero	pz
82456	57032E	numerico 1-31	nero	pz

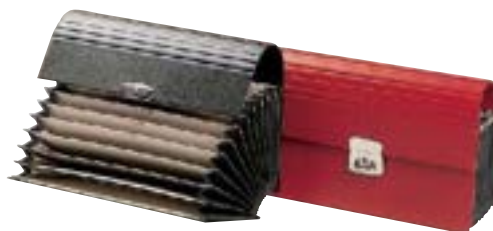

Portadocumenti a soffietto

Copertina rivestita in dermoide con interno a soffietto in tela rinforzata. Divisori in cartoncino. Chiusura con meccanismo.

Cod.	Rif.Art.	Tipo	Nr.tasche	Formato	Umv
37464	605-E	Portacambiali	12 (gen/dic)	28x13cm	pz
37465	608	Documenti A4	8 (neutre)	33x23cm	pz



Classificatori alfanumerici Mec

In cartone grigio rivestito in carta plastificata. Meccanismo braghettario in metallo nichelato. Cartelline in robusto Kraft color avana. Portaetichette in plastica rigida trasparente con etichetta. Formato utile LxH 23x32cm.

Cod.	Rif.Art.	Tipo	Contenuto	Dorso	Colore	Umv
29307	00011304	numerico	12 cartelline 3L	7cm	blu	pz
29328	00012004	alfabetico	20 cartelline 3L	8,5cm	blu	pz



Cartelle portadocumenti

Copertina rivestita in dermoide con portaetichetta intercambiabile. Lembo fermafogli all'interno. Dorso snodato a V da 0 a 40mm. F.to utile 24x34cm.

Cod.	Rif.Art.	Descrizione	Umv
49436	603	Corrispondenza	pz
49437	601	Posta in Partenza	pz
49438	600	Posta in Arrivo	pz



Pressini adesivi in ABS

Con linguetta in metallo.

Cod.	Rif.Art.	Formato	Umv
25891	360	15x150mm	cf 100



Pressini in metallo

Scatola 50 pressini.

Cod.	Rif.Art.	Formato	Umv
25901	359	12x80mm	cf 50



Pressini in ABS

Con linguette in metallo. Scatola 250 pressini colori assortiti.

Cod.	Rif.Art.	Formato	Umv
25905	361	38x150mm	cf 250

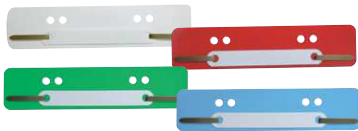

Pressini fermafogli

Pressini con aghi in metallo e fascetta di alta qualità resistente e duratura. Passo 60-80mm.

Cod.	Rif.Art.	Formato	Colore	Umv
74618	6901-02	38x150mm	bianco	cf 25
74619	6901-03	38x150mm	rosso	cf 25
74620	6901-04	38x150mm	giallo	cf 25
74621	6901-06	38x150mm	azzurro	cf 25



Fastener in plastica

Rilegafogli in plastica bianca, capacità 6cm.

Cod.	Rif.Art.	Formato	Umv
45642	E212	passo 80mm	cf 12
56482	00895	passo 80mm	cf 100



Capiclass 1

Sistema di rilegatura semplice ed economico. Consente di rilegare e archiviare i documenti. Confezione da 50 pressini.

Cod.	Rif.Art.	Formato	Umv
46916	100500010	passo 80mm	cf 50



Anelli in metallo

Cod.	Rif.Art.	Diametro	Umv
36524	452	28mm	cf 100
36525	453	35mm	cf 100
36526	454	40mm	cf 100
36527	455	52mm	cf 50



Fastener Data Clip per tabulati

Rilegafogli in plastica blu, capacità 8cm. Confezione da 100.

Cod.	Rif.Art.	Formato	Umv
30710	000965E	passo tabulato	cf 100



Viti sepolte in plastica

Viti in plastica bianca per rilegatura. Confezione da 20 viti.

Cod.	Rif.Art.	Diametro	Umv
62515	06300	5mm	cf 20
62516	06301	10mm	cf 20
63394	06302	20mm	cf 20
64412	06303	30mm	cf 20
64413	06304	40mm	cf 20



Classificatori per cartelle sospese PAG.195-196



AVANA

Cartelle sospese

Linea economica e di alta qualità. Realizzate in cartone avana termoincollato 220g. Aste di sospensione in filo d'acciaio. Portacartellino ad effetto lenticolare. Sistema di collegamento ad incastro.

Cod.	Rif.Art.	F.to esterno	Interasse	Fondo	Umv
per cassetto					
72170	060/330 Beta-B1	31,3x24,5cm	33cm	V	cf 50
72171	060/330 Beta 3-B1	31,3x24,5cm	33cm	U 30mm	cf 50
72172	060/390 Beta-B1	37x24,5cm	39cm	V	cf 50
72173	060/390 Beta 3-B1	37x24,5cm	39cm	U 30mm	cf 50
per armadio					
72174	064F Beta-B1	32,6x27,5cm	33cm	V	cf 50
72175	064F Beta 3-B1	32,6x27,5cm	33cm	U 30mm	cf 50



CARTESIO ECOLOGICA

Cartelle sospese

Cartelle sospese di elevata qualità e convenienza dispongono di resistentissime aste di sospensione in polystirene nero antiurto. Le aste sono estremamente robuste (spessore 6 mm.) e rispettose della natura in quanto realizzate con materiali plastici completamente rigenerati. Robusto cartoncino ecologico 240g/mq. fissato alle aste tramite robusti rivetti metallici per garantire elevate performance di resistenza e durata. La percentuale in peso di materiale riciclato è superiore al 90% ed il marchio Blau Engel (Contratto n° 35069) apposto sulle cartelle sospese garantisce il rispetto dei massimi requisiti di certificazione ambientale. Portaetichette ad effetto lenticolare lungo 31cm (cassetto) e 14cm (armadio). Etichette con bordo colorato per l'immediato reperimento dei fascicoli. Grazie ad uno speciale accorgimento nei ganci di sospensione, le cartelle interasse 39cm. possono essere utilizzate anche con i classificatori modello Olivetti di interasse 39,8cm. Imballo ecologico realizzato con materiali riciclati 100%. I colori utilizzati per la stampa sono ad acqua e non nocivi.

Cod.	Rif.Art.	F.to esterno	Interasse	Fondo	Umv
per cassetto					
86114	100/330-A1	31,2x25cm	33cm	V	cf 25
86115	100/330 3-A1	31,2x25cm	33cm	U 30mm	cf 25
86116	100/395-A1	37x25cm	39cm	V	cf 25
86117	100/395 3-A1	37x25cm	39cm	U 30mm	cf 25
per armadio					
86118	114F BETA-A1	32,6x28cm	33cm	V	cf 25
86119	114F BETA 3-A1	32,6x28cm	33cm	U 30mm	cf 25



CARTESIO

Cartelle sospese

Cartelle sospese di elevata qualità e convenienza, dispongono di resistentissime aste di sospensione in polystirene nero antiurto. Realizzate in cartoncino kraft color arancio da 240 g/mq. Occhielli metallici di fissaggio del cartone alle aste. Portaetichette ad effetto lenticolare lungo 31cm. (cassetto) e 14 cm. (armadio). Etichette con bordo colorato per l'immediato reperimento dei fascicoli. Nei modelli per cassetto, uno speciale accorgimento nei ganci di sospensione consente di utilizzare un unico modello sia per interassi di 39 cm. sia per quelli mod. Olivetti di 39,8 cm.

Cod.	Rif.Art.	F.to esterno	Interasse	Fondo	Umv
per cassetto					
45679	100/330-B2	31,2x25cm	33cm	V	cf 50
45680	100/330 3-B2	31,2x25cm	33cm	U 30mm	cf 50
45681	100/380-B2	36x25cm	38cm	V	cf 50
45682	100/380 3-B2	36x25cm	38cm	U 30mm	cf 50
45683	100/395-B2	37x25cm	39cm	V	cf 50
45684	100/395 3-B2	37x25cm	39cm	U 30mm	cf 50
per armadio					
45685	114 F Beta-B2	32,6x28cm	33cm	V	cf 50
45686	114 F Beta 3-B2	32,6x28cm	33cm	U 30mm	cf 50



CARTESIO

Cartelle sospese

Cartelle sospese di elevata qualità. Realizzate in cartoncino kraft color arancio da 240 g/mq. Aste di sospensione estremamente robuste e con spessore maggiorato di 6 mm fissate al cartone con resistenti occhielli metallici. Bottoni a pressione per il collegamento in continuo delle cartelle. Portaetichette ad effetto lenticolare lungo 31cm (cassetto) e 14 cm (armadio). I modelli per armadio hanno un nuovo lenticolare con visibilità maggiorata del 25%. Etichette con bordo colorato per l'immediato reperimento dei fascicoli.

Cod.	Rif.Art.	F.to esterno	Interasse	Fondo	Umv
per cassetto					
45687	300/330 Link-A2	31,2x25cm	33cm	V	cf 25
45688	300/330 Link 3-A2	31,2x25cm	33cm	U 30mm	cf 25
45689	300/395 Link-A2	37x25cm	39cm	V	cf 25
45690	300/395 Link 3-A2	37x25cm	39cm	U 30mm	cf 25
per armadio					
48904	314 M Link-A2	32,6x28cm	33cm	V	cf 25
48905	314 M Link 3-A2	32,6x28cm	33cm	U 30mm	cf 25
48906	314 M Link 5-A2	32,6x28cm	33cm	U 50mm	cf 25



ReXel

Cartelle sospese Signaletic

Realizzate in robusto cartoncino kraft arancione da 220gr. Dotate di barrette di sospensione in polistirene nero antiurto. Portaetichette in materiale plastico lenticolare con sistema ad incastro per il collegamento in continuo.

Cod.	Rif.Art.	F.to esterno	Interasse	Fondo	Umv
per cassetto					
29730	00010400	33x25cm	33cm	V	cf 25
29731	00010500	39x25cm	39cm	V	cf 25
29736	00210400	33x25cm	33cm	U 30mm	cf 25
29737	00210500	39x25cm	39cm	U 30mm	cf 25
per armadio					
29732	00010600	33x27,5cm	33cm	V	cf 25
29738	00210600	33x27,5cm	33cm	U 30mm	cf 25



Cartelle sospese Ultimate®

Realizzate in cartoncino kraft di alta qualità da 250gr/m². 100% carta riciclata. Barrette in metallo con ganci rivestiti in plastica. Porta etichette lenticolare. Sistema di collegamento in continuo con bottoni a pressione. Confezione da 25.

Cod.	Rif.Art.	F.to esterno	Interasse	Fondo	Note	Umv
per cassetto						
29621	100330270	31,6x25cm	33cm	V	commerciale	cf 25
29622	100330272	31,6x25cm	33cm	U 30mm	commerciale	cf 25
29624	100330312	37,2x25cm	39cm	V	legale	cf 25
29630	100330314	37,2x25cm	39cm	U 30mm	legale	cf 25
71769	100330327	38x25cm	39,8cm	V	legale	cf 25
per armadio						
29698	100330473	32,5x27,5cm	33cm	V	commerciale	cf 25
29703	100330475	32,5x27,5cm	33cm	U 30mm	commerciale	cf 25
29704	100330476	32,5x27,5cm	33cm	U 50mm	commerciale	cf 25

CARTELLE SOSPESSE DA ARMADIO



CARTELLE SOSPESSE DA CASSETTO



Cartelle sospese Joker

Cartelle colorate per rendere più intuitiva e piacevole l'attività di consultazione dei documenti. Nei modelli per cassetto, le aste di sospensione colorate nelle stesse varianti di colore del cartone, facilitano l'attività di archiviazione e velocizzano l'assegnazione dei documenti alle varie categorie logico-mnemoniche. Cartoncino ecologico (TCF) 270g/mq fissato alle aste tramite robusti rivetti metallici. Bottoni a pressione per il collegamento in continuo delle cartelle. Grazie ad uno speciale accorgimento nei ganci di sospensione, le cartelle interasse 39 cm possono essere utilizzate anche con i classificatori modello Olivetti di interasse 39,8. Portaetichette ad effetto lenticolare lungo 31cm (cassetto) e 14 cm (armadio) I modelli per armadio hanno un nuovo lenticolare con visibilità maggiorata del 25%. Confezioni da 25 pezzi monocolore.

Cod.	Rif.Art.	F.to esterno	Interasse	Fondo	Colore	Umv
per cassetto						
54889	400/330 Link-A3	31,2x25cm	33cm	V	blu	cf 25
54890	400/395 Link-A3	37x25cm	39cm	V	blu	cf 25
54892	400/330 Link-A4	31,2x25cm	33cm	V	rosso	cf 25
54893	400/395 Link-A4	37x25cm	39cm	V	rosso	cf 25
54895	400/330 Link-A5	31,2x25cm	33cm	V	giallo	cf 25
54896	400/395 Link-A5	37x25cm	39cm	V	giallo	cf 25
54898	400/330 Link-A2	31,2x25cm	33cm	V	arancione	cf 25
54899	400/395 Link-A2	37x25cm	39cm	V	arancione	cf 25
54901	400/330 Link-A6	31,2x25cm	33cm	V	verde	cf 25
54902	400/395 Link-A6	37x25cm	39cm	V	verde	cf 25
77395	400/395 Link 3-A3	37x25cm	39cm	U 30mm	blu	cf 25
77396	400/395 Link 3-A4	37x25cm	39cm	U 30mm	rosso	cf 25
77397	400/395 Link 3-A5	37x25cm	39cm	U 30mm	giallo	cf 25
77398	400/395 Link 3-A2	37x25cm	39cm	U 30mm	arancio	cf 25
77399	400/395 Link 3-A6	37x25cm	39cm	U 30mm	verde	cf 25
per armadio						
54891	414F Link-A3	32,6x28cm	33cm	V	blu	cf 25
54894	414F Link-A4	32,6x28cm	33cm	V	rosso	cf 25
54897	414F Link-A5	32,6x28cm	33cm	V	giallo	cf 25
54900	414F Link-A2	32,6x28cm	33cm	V	arancione	cf 25
54903	414F Link-A6	32,6x28cm	33cm	V	verde	cf 25
77400	414F Link 3-A3	32,6x28cm	33cm	U 30mm	blu	cf 25
77401	414F Link 3-A4	32,6x28cm	33cm	U 30mm	rosso	cf 25
77402	414F Link 3-A5	32,6x28cm	33cm	U 30mm	giallo	cf 25
77403	414F Link 3-A2	32,6x28cm	33cm	U 30mm	arancio	cf 25
77404	414F Link 3-A6	32,6x28cm	33cm	U 30mm	verde	cf 25

CONFEZIONE RETAIL



Cartelle Joker colori assortiti per cassetto

Cod.	Rif.Art.	F.to esterno	Interasse	Fondo	Colore	Umv
68056	400/330 Link-J7	31,2x25	33cm	V	assortito	cf 10
68057	400/395 Link-J7	37x25	39cm	V	assortito	cf 10



ARCHIVIAZIONE

Cartelle sospese in PP



ODG

Cartelle sospese in PP traslucido

Realizzate in polipropilene trasparente in 4 colori traslucidi. Resistenza massima anche grazie al sistema di fissaggio rinforzato e collegamento con bottoni a pressione. Porta etichette lenticolare. Colori assortiti.

Cod.	Rif.Art.	F.to esterno	Interasse	Fondo	Umv
per cassetto					
64485	100330406	31,6x25cm	33cm	V	cf 10
per armadio					
64487	100330599	32,5x27,5cm	33cm	V	cf 10



Cartelle sospese **CARTESIO**

Cartelle sospese di elevata qualità realizzate in polipropilene con spessore 300 micron per i modelli fondo a V e 500 micron per i modelli fondo U. Aste di sospensione estremamente robuste e con spessore maggiorato di 6 mm fissate ai fogli con resistenti occhielli metallici. Porta etichette in plastica trasparente ad effetto lenticolare lungo 31cm (cassetto) e 14 cm (armadio). Etichette con bordo colorato per l'immediato reperimento dei fascicoli. Modelli con fondo a V in di 25 pz in colori assortiti; modelli fondo ad U in di 25 pz in colore blu.

Cod.	Rif.Art.	F.to esterno	Interasse	Fondo	Colore	Umv
per cassetto						
68053	500/330-A7	31,2x25cm	33cm	V	assortito	cf 25
68054	500/395-A7	37x25cm	39cm	V	assortito	cf 25
89335	500/395 3-A3	37x25cm	39cm	U - 30mm	blu	cf 25
per armadio						
68055	514 M Beta-A7	32,6x28cm	33cm	V	assortito	cf 25
89336	514 M beta 3-A3	32,6x28cm	33cm	U - 30mm	blu	cf 25

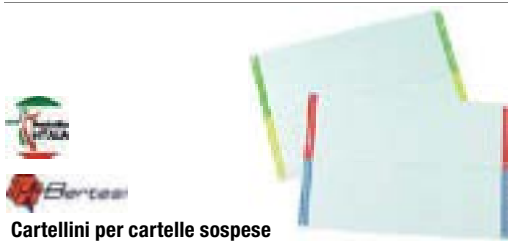

Cartellini per cartelle sospese

Cartoncini su foglio A4 stampabili con qualsiasi stampante. Confezione da 10 fogli.

Cod.	Rif.Art.	Descrizione	Umv
48931	031-10	40 cart/fg 140mm (armadio mod. beta)	cf
48932	032-10	28 cart/fg 310mm (cassetto)	cf
89337	033-10	34 cart/fg 140mm (armadio mod. link)	cf



PEFC

Separatori per cartelle sospese

Set di 6 cartelline colorate per cartelle sospese con tacca per una immediata identificazione. In robusto cartoncino da 240gr, formato 24x32cm. Confezione da 10 set.

Cod.	Rif.Art.	Note	Umv
61599	336000E	set per armadio	cf 10
61600	337000E	set per cassetto	cf 10



Carrello Delta

Carrello in metallo per cartelle sospese, può essere utilizzato sia con cartelle di interasse 33 cm sia di 39 cm, ed è facilmente regolabile grazie ad appositi inviti a scatto. Capacità lineare di 65 cm, può contenere fino ad 70 cartelle (mod. Avana) od in alternativa n° 50 cartelle (mod. Cartesio e Joker). Dotato di 4 ruote di cui due con freno. Colore bianco. Prodotto da montare, contiene istruzioni e strumenti per il montaggio.

Cod.	Rif.Art.	F.to esterno	Umv
81396	4000	45x65x70cm	pz



Supporto Vogue

Contenitore per cartelle sospese con interasse da 33cm e 39cm. Struttura in tondino di ferro verniciato grigio. Piedini in gomma. Adatto uso tavolo o armadio. Capacità 20/25 cartelle fondo V.

Cod.	Rif.Art.	F.to esterno	Umv
29744	00037700	34x30x40cm	pz

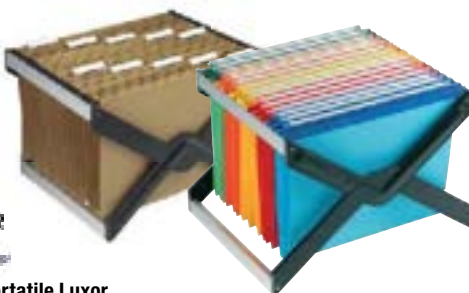

LUXOR



Archivio portatile Luxor

Supporto in ABS nero e alluminio satinato per cartelle sospese. Forma a X con apertura e chiusura a scatto. Adatto sia per cartelle da cassetto interasse 33cm che 39cm (basta girarlo!) Dimensioni aperte: 41x27,5x32cm.

Cod.	Rif.Art.	Descrizione	Umv
45709	Luxor 1	fornito con 10 cartelle 33-V Joker colori assortiti	pz
68058	Luxor 4	fornito con 10 cartelle 39-V avana	pz



ARIANNA



Archivio portatile Arianna

Realizzata in polipropilene blu traslucido con maniglia a scomparsa e chiusura a scatto. Predisposizione per chiusura tramite lucchetto di sicurezza. Per cartelle sospese interasse 33. F.to esterno 37x25x30cm.

Cod.	Rif.Art.	Note	Umv
49405	Arianna BL 5	completo di 5 cartelle joker colori assortiti	pz





Separatori alfabetici/numerici

In cartoncino bianco 160gr con tasti colorati plastificati. Indice frontale stampabile. Foratura universale.

Cod.	Rif.Art.	Descrizione	F.to	Umv
74627	1111E	Alfabetico A-Z	A4	pz
74629	4112E	Numerico 1-12	A4 maxi	pz
74630	4131E	Numerico 1-31	A4 maxi	pz



Separatori pastello in cartoncino riciclato

Cartoncino riciclato colori pastello 170 g/mq. Foratura universale.

Cod.	Rif.Art.	Descrizione	F.to	Umv
94268	1606E	6 posizioni	A4	pz
90368	1612E	12 posizioni	A4	pz



Separatori in cartoncino tipo pelle

Divisori in cartoncino tipo pelle 155 g/mq 24 tasti stampati A-Z - A4. Carta qualità pelle per un piacevole tocco satinato.

Cod.	Rif.Art.	Descrizione	F.to	Umv
94269	1124E	24 posizioni A-Z	A4	pz

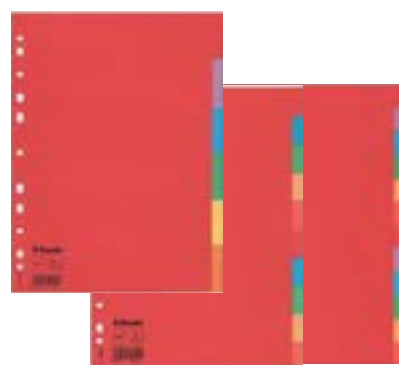

Separatori Economy

In cartoncino colorato da 160gr a tasti neutri. Foratura universale.

Cod.	Rif.Art.	Descrizione	F.to	Umv
56708	100200	6 posizioni	A4	pz
56709	100201	10 posizioni	A4	pz
56710	100202	12 posizioni	A4	pz

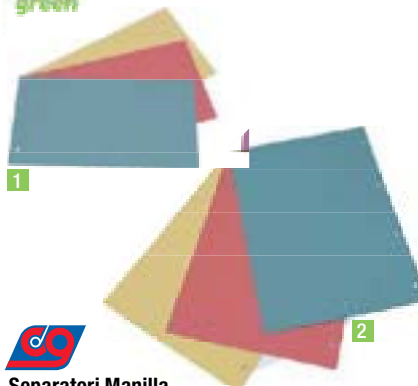

Separatori Manilla

In cartoncino Manilla 100% riciclato certificato FSC e Blue Angel, da 200gr con fori a passo normalizzato. Confezione da 200.

Cod.	Rif.Art.	Descrizione	Colore	Umv
56606	1	CG0800MLXXXAL02	12,5x23cm rosso	cf
56607		CG0800MLXXXAL06	12,5x23cm azzurro	cf
56608		CG0800MLXXXAL04	12,5x23cm giallo	cf
56609	2	CG0810MLXXXAL02	22x30cm rosso	cf
56610		CG0810MLXXXAL06	22x30cm azzurro	cf
56611		CG0810MLXXXAL04	22x30cm giallo	cf



Separatori King Mec

In cartoncino ecologico 190 gr colorato in pasta. Tasti colorati e scrivibili. Indice frontale prestampato. Foratura universale.

Cod.	Rif.Art.	Descrizione	F.to	Umv
29179	00022100	6 posizioni	A4	pz
29182	00026000	12 posizioni	A4	pz



Separatori Forever®

Divisori in cartoncino riciclato 220gr in formato A4 e A4 maxi.

Cod.	Rif.Art.	Descrizione	F.to	Umv
71840	2006E	6 posizioni	A4	pz
71841	2012E	12 posizioni	A4	pz
71842	2106E	6 posizioni	A4 maxi	pz
71843	2112E	12 posizioni	A4 maxi	pz



Separatori Orizzontali

Divisori in cartoncino riciclato 180gr a 2 fori, formato 10,5x24cm.

Cod.	Rif.Art.	Descrizione	Colore	Umv
71844	13495B	10,5x24cm	mix 4 colori	cf 100

FAVINI

Separatori Dividerello

In cartoncino 220gr in mix di 5 colori vivaci. Divisori fustellati e forati con passo normalizzato. Certificato FSC.

Cod.	Rif.Art.	Descrizione	F.to	Umv
35492	A56Y105	10 posizioni	A5	pz
35493	A56Y104	10 posizioni	A4	pz



Divisori numerici e alfabetici

Realizzati in polipropilene da 120my per un uso intensivo. Foratura universale. Frontespizio scrivibile. Divisori alfabetici con 20 posizioni.

Cod.	Rit.Art.	Descrizione	F.to	Umv
89342	400132468	Numerico 1-12	A4	pz
89343	400132469	Numerico 1-31	A4	pz
89344	400132466	Alfabetico A-Z	A4	pz
89345	400132467	Alfabetico A-Z	A4 maxi	pz



Separatori in PPL Record R A4

In PPL grigio con tasti stampati. Foratura universale.

Cod.	Rit.Art.	Descrizione	F.to	Umv
25662	581500	Alfabetico A-Z	A5	pz
25664	581401	Alfabetico A-Z	A4	pz
25665	581420	Alfabetico A-Z	A4 maxi	pz
25668	581201	Numerico 1-12	A4	pz
25669	581301	Numerico 1-31	A4	pz



Separatori in PPL Essette

In PPL grigio da 115micron e tasti stampati. Indice frontale prestampato in cartoncino. Foratura universale.

Cod.	Rit.Art.	Descrizione	F.to	Umv
45644	100112	Alfabetico A-Z	A4	pz
45645	100108	Numerico 1-31	A4	pz
45646	100114	Mensile Jan-Dec	A4	pz



Intercalari neutri in PP trasparente colorato

Tasti personalizzabili con una scheda munita di etichette pre tagliate.

Cod.	Rif.Art.	Descrizione	F.to	Umv
94270	3906E	6 posizioni	A4	pz
94271	3912E	12 posizioni	A4	pz



Divisori neutri personalizzabili

Realizzati in PP grigio da 120 micron per un uso intensivo. Composto da tacche neutre e un cartoncino stampato e fustellato per la personalizzazione delle tacche. Foratura universale.

Cod.	Rit.Art.	Descrizione	F.to	Umv
37496	400006687	6 posizioni	22x30cm	pz
37497	400006688	12 posizioni	22x30cm	pz



Divisori neutri a 6/12 tacche

Realizzati in polipropilene da 120my per un uso intensivo. Foratura universale. 6 o 12 tacche neutre colorate. Frontespizio scrivibile. Disponibili nei formati A4 e A4 maxi che è ideale per buste a foratura universale.

Cod.	Rit.Art.	Descrizione	F.to	Umv
89338	400132501	6 posizioni	A4	pz
89339	400132503	6 posizioni	A4 maxi	pz
89340	400132500	12 posizioni	A4	pz
89341	400132502	12 posizioni	A4 maxi	pz



Separatori in Polipropilene riciclato

Polipropilene riciclato e riciclabile 120 micron. Foratura universale.

Cod.	Rif.Art.	Descrizione	F.to	Umv
94272	1720E	Alfabetico A-Z	A4	pz
94273	1912E	Numerico 1-12	A4	pz
94274	1931E	Numerico 1-31	A4	pz



Separatori Record S A4

In PPL con tasti colorati e scrivibili. Foratura universale.

Cod.	Rit.Art.	Descrizione	F.to	Umv
25670	580030	6 posizioni	A5	pz
25671	580022	6 posizioni	A4	pz
25673	580023	12 posizioni	A4	pz



Separatori Neutri PPL

In PPL colorato. Indice frontale prestampato in cartoncino rinforzato. Foratura universale.

Cod.	Rit.Art.	Descrizione	F.to	Umv
45649	152640	5 posizioni	A5	pz
45647	152600	6 posizioni	A4	pz
45648	152620	12 posizioni	A4	pz
45650	152660	5 posizioni	A4 maxi	pz
45651	152670	10 posizioni	A4 maxi	pz



Organizza la tua vita

I segnapagina Post-it® aumentano la tua produttività e migliorano la tua organizzazione.

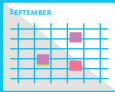

PIANIFICA

Elevata flessibilità e versatilità.



ORGANIZZA

La soluzione personalizzata che dura nel tempo.



TROVA SUBITO

Trova velocemente le informazioni importanti.



ASSEGNA LE PRIORITÀ

Ottimizza il tuo modo di lavorare con un codice colore a seconda delle priorità.

PIANIFICA

Ottimizza i tuoi impegni e pianifica la tua giornata in maniera facile e veloce.

• Elevata flessibilità e versatilità.



Segnapagina Post-it® Index Value Pack 680 10+2

Contiene 10 Segnapagina Post-it® Index Medium in 4 colori classici (50 bandierine ciascuno) + 2 | Segnapagina Post-it® Index Medium inclusi nel prezzo della confezione.

Cod.	Rif. Art.	Colore	Umv
66711	INDEX-VAL 10+2	classici assortiti	cf



Segnapagina Post-it® Index 680 Value Pack

Segnapagina in formato medium, autoadesivi, scrivibili e riposizionabili per una efficace organizzazione del proprio lavoro. Disponibili in diversi colori. Confezioni da 200 segnapagina di dimensioni 25,4x43,2 mm, più 48 segnapagina mini freccia omaggio.

Cod.	Rif. Art.	Colore	Umv
57406	680-VAD5EU	rosso, blu, giallo e verde	cf



Segnapagina Post-it® Index 680 formato Medium

Segnapagina in formato medium, autoadesivi, scrivibili e riposizionabili per un'efficace organizzazione del proprio lavoro. Disponibili in diversi colori. Ogni confezione contiene 50 segnapagina di dimensioni 25,4x43,2 mm.

Cod.	Rif. Art.	Colore	Umv
32043	680-1	rosso	cf
32044	680-2	blu	cf
32045	680-3	verde	cf
32046	680-4	arancione	cf
32047	680-5	giallo	cf
32211	680-8	porpora	cf
32212	680-21	rosa vivace	cf
32214	680-23	blu vivace	cf



PIANIFICA

Ottimizza i tuoi impegni e pianifica la tua giornata in maniera facile e veloce.
 • Elevata flessibilità e versatilità.



Segnapagina Post-it® Index Mini Value Pack

Segnapagina in formato mini, autoadesivi, scrivibili e riposizionabili per un'efficace organizzazione del proprio lavoro. La confezione contiene 4 blister da 140 segnapagina Index Mini in colori classici. In omaggio 2 blister da 140 segnapagina cadauno.

Cod.	Rif. Art.	Colore	Umv
61851	683-6	classici: rosso, blu, giallo e verde	cf



per agenda



Segnapagina Post-it® Index 683 formato Mini

Segnapagina in formato mini, autoadesivi, scrivibili e riposizionabili per un'efficace organizzazione del proprio lavoro. Disponibili in confezione da 4 colori classici (rosso, blu, giallo e verde) o vivaci (giallo, viola, rosa e azzurro). Dimensioni 12x43,2 mm.

Cod.	Rif. Art.	Colore	Umv
32216	683-4	classici: rosso, blu, giallo e verde	cf
37499	683-4AB	vivaci: giallo, viola, rosa e azzurro	cf
48038	683-5CB	vivaci: giallo, viola, rosa, azzurro e verde	cf



671-3

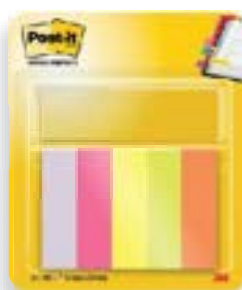

670-5

SUPPORTO IN CARTA



670-10AB



670-5-BEA



Segnapagina in carta Post-it®

Segnapagina in carta, autoadesivi, scrivibili e riposizionabili.



Cod.	Rif. Art.	Fogli	Formato	Umv
32226	671-3	100x3	25x76mm	cf 3
32227	670-5	100x5	15x50mm	cf 5
74631	670-10AB	100x10	12,7x44mm	cf 10
74632	670-5-BEA	50x5	12,7x44mm	cf 5

ORGANIZZA

Separa i componenti del tuo progetto per trovare subito le informazioni che ti servono.
 • La soluzione personalizzata che dura nel tempo.



Segnapagina Post-it® Index Strong 686 Medium - Index Strong 676 Mini
 Segnapagina autoadesivo scrivibile e riposizionabile, utile per archiviare o da utilizzare come divisorio. Doppio spessore per mantenere la rigidità. Disponibile nei colori classici e colori vivaci.

Cod.	Rif. Art.	Colore	Note	Umv
45655	686-RYB	classici: 22 x rosso, azzurro, giallo	strong medium	cf
45656	686-PGO	vivaci: 22 x rosa, verde, arancio	strong medium	cf
77393	676-ALYR-EU	classici: 10 x turchese, lime, giallo, rosso	15,8 x 38 mm	cf
77394	676-AYPV-EU	vivaci: 10 x turchese, giallo, rosa, viola	15,8 x 38 mm	cf



Segnapagina Post-it® Index Strong 686 Medium per Archivio
 Segnapagina autoadesivo scrivibile e riposizionabile, utile per archiviare o da utilizzare come divisorio. Doppio spessore per mantenere la rigidità e durare a lungo nel tempo.

Cod.	Rif. Art.	Colore	Formato	Umv
68068	686-PLOY	6 x rosa, lime, arancio, giallo	50,8 x 38 mm	cf
68069	686-PWAV	6 x rosa, bianco, turchese, viola	50,8 x 38 mm	cf
50216	686F-1	classici: 6 x blu, rosso, verde, giallo	50,8 x 38 mm	cf

TROVA SUBITO

Trova velocemente le informazioni importanti.



Segnapagina Post-it® Index 684 Mini Frecces
 Segnapagina in formato mini frecce, autoadesivi, scrivibili e riposizionabili. Disponibili in confezione da 4 colori classici (rosso, blu, giallo e verde) o vivaci (giallo, verde, rosa e azzurro).

Cod.	Rif. Art.	Colore	Umv
47621	684-ARR3	classici: rosso, blu, giallo e verde	cf
47622	684-ARR4	vivaci: giallo, verde, rosa e azzurro	cf
45660	684-ARR1	classici: rosso, blu, giallo, verde e viola	cf

ASSEGNA LE PRIORITÀ

Ottimizza il tuo modo di lavorare con un codice colore a seconda delle priorità.



Segnapagina Post-it® Index "firma qui"
 Segnapagina in formato medium 680, prestampati "firma". Dispenser da 50 segnapagina.

Cod.	Rif. Art.	Colore	Umv
47619	680-31	giallo "firma qui"	cf



Segnapagina Post-it® Medium "Sign Here"
 Crea il tuo codice colore e assegna le priorità alle cose da fare.

Cod.	Rif. Art.	Colore	Umv
82579	682-SH-OBLEU	arancio, blu, lime	cf



Starline®



Cartelline semplici e a 3 lembi

Cartelline semplici e a 3 lembi in robusto cartoncino Bristol 200gr. Assortite in 5 colori brillanti: rosso, azzurro, verde, giallo, arancio.

Cod.	Descrizione	Colore	Formato	Umv
STL6110	cartelline semplici	mix 5 colori	25x34cm	cf 50
STL6111	cartelline a 3 lembi	mix 5 colori	25x34,5cm	cf 25

Cartelline a busta

Cartelline a busta in robusto cartoncino Bristol 200gr f.to 26x34cm. Dotate di soffiotti da 3cm sui lati e sul fondo. Confezione da 25 cartelline assortite in 5 colori brillanti: rosso, azzurro, verde, giallo, arancio.

Cod.	Colore	Formato	Umv
STL6112	mix 5 colori	26x34cm	cf 25



Cartelline 3 Lembi Manilla

In cartoncino manilla 100% riciclata da 200gr. F.to 25x33cm. Confezione da 50 cartelline.

Cod.	Rif.Art.	Colore	Umv
Con stampa			
44853	CG0111MLSXXAJ06	azzurro	cf 50
44850	CG0111MLSXXAJ04	giallo	cf 50
44851	CG0111MLSXXAJ02	rosso	cf 50
44852	CG0111MLSXXAJ03	verde	cf 50
45663	CG0111MLSXXAJ11	rosa	cf 50
45664	CG0111MLSXXAJ09	grigio	cf 50
Senza stampa			
44921	CG0111MLXXXAJ06	azzurro	cf 50
44918	CG0111MLXXXAJ04	giallo	cf 50
44919	CG0111MLXXXAJ02	rosso	cf 50
44920	CG0111MLXXXAJ03	verde	cf 50
45667	CG0111MLXXXAJ11	rosa	cf 50
45668	CG0111MLXXXAJ09	grigio	cf 50

Cartelline Semplici Manilla

In manilla 100% riciclata da 145gr. F.to 25x34cm. Confezione da 100 cartelline.

Cod.	Rif.Art.	Colore	Umv
Con stampa			
44857	CG0113MFSXXAK06	azzurro	cf 100
44854	CG0113MFSXXAK04	giallo	cf 100
44855	CG0113MFSXXAK02	rosso	cf 100
44856	CG0113MFSXXAK03	verde	cf 100
45661	CG0113MFSXXAK11	rosa	cf 100
45662	CG0113MFSXXAK09	grigio	cf 100
Senza stampa			
44917	CG0113MFXXXAK06	azzurro	cf 100
44914	CG0113MFXXXAK04	giallo	cf 100
44915	CG0113MFXXXAK02	rosso	cf 100
44916	CG0113MFXXXAK03	verde	cf 100
45665	CG0113MFXXXAK11	rosa	cf 100
45666	CG0113MFXXXAK09	grigio	cf 100



Cartelline a busta Bristol

F.to 26x34cm con soffiotti da 3cm sui lati e sul fondo. Confezione da 25 cartelline.

Cod.	Rif.Art.	Colore	Umv
37525	CG0152BLXXXAH02	rosso	cf 25
37526	CG0152BLXXXAH06	azzurro	cf 25
37527	CG0152BLXXXAH03	verde	cf 25
37528	CG0152BLXXXAH04	giallo	cf 25



Cartelline Bristol

In robusto cartoncino Bristol 200g.

Cod.	Rif.Art.	Colore	Umv
Cartelline 3 lembi Bristol - F.to 25x34,5cm.			
48045	CG0112BLXXXAH04	giallo	cf 25
48046	CG0112BLXXXAH07	arancione	cf 25
48047	CG0112BLXXXAH02	rosso	cf 25
48048	CG0112BLXXXAH06	azzurro	cf 25
48049	CG0112BLXXXAH01	blu	cf 25
48050	CG0112BLXXXAH03	verde	cf 25
80312	CG0112BLXXXAH13	bianco	cf 25
Cartelline semplici Bristol - F.to 25x34cm.			
48039	CG0113BLXXXAJ04	giallo	cf 50
48040	CG0113BLXXXAJ07	arancione	cf 50
48041	CG0113BLXXXAJ02	rosso	cf 50
48042	CG0113BLXXXAJ06	azzurro	cf 50
48043	CG0113BLXXXAJ01	blu	cf 50
48044	CG0113BLXXXAJ03	verde	cf 50
80313	CG0113BLXXXAJ13	bianco	cf 50

Folder LUCE & ACQUA

La vasta gamma dei colori Luce&Acqua Favini riproposta nella collezione di cartelline per archiviazione semplici e tre lembi. Certificato FSC.



**mix 5 colori: giallo 53, rosso 61, verde 60, ciclamino 58, azzurro 55



FAVINI

Cartelline semplici Luce&Acqua

Cartelline per atti in cartoncino da 200gr. Formato 25x34cm. Confezione da 50.

Cod.	Rif.Art.	Colore	Umv
Colori Luce			
32651	A50B664	giallo sole 53	cf 50
32652	A50H665	giallo oro 52	cf 50
32653	A50E666	arancio 56	cf 50
32654	A50C667	rosso scarlatto 61	cf 50
32655	A50F668	ciclamino 58	cf 50
32656	A50G669	azzurro 55	cf 50
32657	A50M670	pistacchio 54	cf 50
32658	A50J671	violetto 49	cf 50
32659	A50K672	blu prussia 62	cf 50
32927	A50D673	verde 60	cf 50
86586	A506664	blu cobalto 66	cf 50
86587	A504664	grafite 72	cf 50
64434	A50X664	mix 5 colori luce: giallo, rosso, verde, ciclamino, azzurro	cf 50
Colori Acqua			
51105	A500664	bianco 01	cf 50
64435	A50R664	camoscio 02	cf 50
64436	A50S664	rosa 10	cf 50
64437	A50T664	celeste 08	cf 50
64438	A50P664	verde chiaro 09	cf 50
54110	A50U664	ghiaccio 12	cf 50

FAVINI

Cartelline 3 Lembi Luce&Acqua

Cartelline per atti in cartoncino da 200gr. Formato 24,5x34,5cm. Confezione da 25.

Cod.	Rif.Art.	Colore	Umv
Colori Luce			
32660	A50B434	giallo sole 53	cf 25
32661	A50H435	giallo oro 52	cf 25
32662	A50E436	arancio 56	cf 25
32663	A50C437	rosso scarlatto 61	cf 25
32664	A50F438	ciclamino 58	cf 25
32665	A50G439	azzurro 55	cf 25
32666	A50D440	verde 60	cf 25
32667	A50M441	pistacchio 54	cf 25
32668	A50J442	violetto 49	cf 25
32669	A50K443	blu prussia 62	cf 25
86588	A506434	blu cobalto 66	cf 25
86589	A504434	grafite 72	cf 25
64428	A50X444	mix 5 colori luce: giallo, rosso, verde, ciclamino, azzurro	cf 25
Colori Acqua			
59163	A500434	bianco 01	cf 25
64429	A50R435	camoscio 02	cf 25
64430	A50S436	rosa 10	cf 25
64431	A50T437	celeste 08	cf 25
64432	A50P438	verde chiaro 09	cf 25
64433	A50U439	ghiaccio 12	cf 25



Cartelline con pressino

In manilla 100% riciclata da 200gr. F.to 25x34cm. Confezione da 50 cartelline.

Cod.	Rif.Art.	Colore	Umv
37523	CG0114MLXXXAJ06	azzurro	cf 50
37524	CG0114MLXXXAJ02	rosso	cf 50



CARTELLA SEMPLICE 220gr

Cartelline Forever 220

Cartelline semplici, rigide in cartoncino riciclato 220gr e colorato con colori non tossici senza sbiancanti ottici e senza cloro. Formato 24x32cm.

Cod.	Rif.Art.	Colore	Umv
71853	410000E	mix 10 colori	cf 100



Cartelline ROCK'S a doppia tasca

Cartelline a doppia tasca in cartoncino lustrato 220gr certificato FSC. Formato 42x32cm

Cod.	Rif.Art.	Colore	Umv
71854	415000E	mix 5 colori: viola, giallo, arancio, menta, turchese	cf 25



Cartelline 3 lembi 'Color'

In cartoncino 200gr dai colori vivaci senza stampa. F.to 25x33cm. Confezione da 12 cartelline colori assortiti.

Cod.	Rif.Art.	Colore	Umv
56624	0205009	mix 6 colori: rosso giallo verde azzurro fucsia arancio	cf 12



Cartelline 3 Lembi King Cart

In resistente cartoncino da 300g. Filettatura-indice color argento in copertina. Capacità 2,7cm. Formato 24,3x34cm.

Cod.	Rif.Art.	Colore	Umv
29900	000285A4	blu	cf 20
29901	000285A6	giallo	cf 20
29902	000285B1	rosso	cf 20
29903	000285B4	verde	cf 20
29904	000285B6	azzurro	cf 20



Cartellette 3L forate con elastici PUNCHY®

Cartellette 3L forate in cartoncino lustré 375G/M2 - A4. Permette un'archiviazione rapida e senza perforazione dei documenti all'interno di un raccoglitore. La chiusura con elastico permette di mettere al sicuro il contenuto della cartelletta quando l'utilizzatore la trasporta. Righe pre-disegnate per identificare il contenuto. Il taglio dell'intercalare permette un'identificazione rapida nel raccoglitore delle cartellette archiviate.

Cod.	Rif.Art.	Colore	Umv
82461	447100E	6 colori ass.	cf 25



FAVINI

Cartelline con finestra

Cartellina a L con finestra. Colori intensi, cartoncino 140g. Formato 22x31cm.

Cod.	Rif.Art.	Colore	Umv
35483	A51B124	giallo sole	cf 10
35488	A51C124	rosso	cf 10
35489	A51M124	pistacchio	cf 10
35490	A51E124	arancione	cf 10
35491	A51G124	azzurro	cf 10



Cartella con elastico

Cartellina, per documenti in formato A4, in robusto cartone pressato, con elastico angolare nero per l'archiviazione sicura dei documenti senza fori. Diverse opzioni di piegatura in funzione del volume di fogli, area per marcatura personalizzata.

Cod.	Rif.Art.	Colore	Umv
86590	24001-01	rosso	pz
86591	24001-02	blu	pz
86940	24001-03	verde	pz
86941	24001-05	giallo	pz



Cartella con pressino

Cartellina con pressino per documenti in formato A4, in robusto cartone pressato, meccanismo con fermaglio ad aghi da 80 mm per l'archiviazione sicura dei documenti forati. Diverse opzioni di piegatura in funzione del volume di fogli, area per scritte personalizzate.

Cod.	Rif.Art.	Colore	Umv
86592	28001-01	rosso	pz
86593	28001-02	blu	pz
86942	28001-03	verde	pz
86943	28001-05	giallo	pz



Cartelline 3L Cartex pastello

In resistente cartoncino di pura cellulosa da 200gr con tripla cordonatura e stampa rigature. Disponibile in 5 colori pastello. Formato 25x33,5cm.

Cod.	Rif.Art.	Colore	Umv
89636	663	opale verde	cf25
89637	664	rosa	cf25
89638	667	celeste	cf25
89639	668	avion	cf25
89640	669	crema	cf25
89641	679	assortito	cf25



Cartelline con finestra Sintex

Cartellina a L con finestra in cartoncino da 120gr. F.to 22x31cm.

Cod.	Rif.Art.	Colore	Umv
56625	570	giallo	cf 50
56626	571	arancio	cf 50
56627	572	azzurro	cf 50
56628	573	verde	cf 50
56629	574	rosa	cf 50
77418	580	acqua marina	cf 50
77419	581	rosso	cf 50
77420	582	avorio	cf 50
56630	576	mix 5 colori	cf 20

 IN 14 COLORI
BRILLANTI!



 FSC

Cartella con elastico

Cartelline 3 lembi con elastico in cartoncino lustrato 400gr in un'ampia gamma di colori brillanti. F.to 24x32cm. Certificato FSC.

Cod.	Rif.Art.	Colore	Umv
71858	55501E	nero	cf 25
71859	55502E	blu	cf 25
71860	55503E	verde	cf 25
71861	55504E	arancio	cf 25
71862	55505E	rosso	cf 25
71863	55508E	viola	cf 25
71864	55509E	giallo	cf 25
71865	55511E	grigio	cf 25
71866	55513E	verde tiglio	cf 25
71867	55519E	turchese	cf 25
71868	55520E	rosa	cf 25
71869	55525E	rosso ciliegia	cf 25
71870	55529E	giallo limone	cf 25
71871	55531E	grigio chiaro	cf 25
71872	55500E	assort. in 10 colori	cf 50



Cartelline 3 lembi con elastico in Presspan

In robusto presspan bilucido 0,85 mm - 700gr con chiusura ad elastico tondo. F.to 25x34cm.

Cod.	Rif.Art.	Colore	Umv
51438	CG0032PBXXXAE02	rosso	cf 10
51439	CG0032PBXXXAE01	blu	cf 10
51440	CG0032PBXXXAE03	verde	cf 10
51441	CG0032PBXXXAE04	giallo	cf 10
51442	CG0032PBXXXAE15	assortito	cf 10



Cartella 3 lembi fibrone

In fibrone da 1,1mm robusta e resistente. Chiusura con elastico piatto da 1,5cm. Cordonatura multipla e capacità fino a 5cm. F.to 27x37cm.

Cod.	Rif.Art.	Colore	Umv
56637	CG0075FEXXXAC02	rosso	cf 5
56638	CG0075FEXXXAC06	azzurro	cf 5



 **Esselte**

Cartelle 3 lembi con elastico

Realizzate in cartoncino 550gr stampato e plastificato dai colori brillanti. Chiusura con elastico tondo dello stesso colore della cartella. F.to utile: 25x35cm. Confezione da 5 cartelline.

Cod.	Rif.Art.	Colore	Umv
48361	C4605	blu	cf 5
48362	C4609	giallo	cf 5
48363	C4616	rosso	cf 5
48364	C4618	verde	cf 5



Cartelline porta disegni
A PAG.560

 **Esselte**

Cartelle 3 lembi con elastico in Presspan

Realizzate in presspan biveniciato lucido 0,8 mm - 870gr. Chiusura con elastico tondo dello stesso colore della cartella. F.to utile: 25x35cm.

Cod.	Rif.Art.	Colore	Umv
48365	C4205	blu	cf 5
48366	C4209	giallo	cf 5
48367	C4216	rosso	cf 5
48368	C4218	verde	cf 5



Cartelle 3 lembi con elastico

Cartelle in cartone plastificato dai colori brillanti con alette e chiusura ad elastico grigio chiaro.

Cod.	Rif.Art.	F.to utile	Colore	Umv
37530	CG0032LBXXXAE02	25x34cm	rosso	cf 10
37532	CG0032LBXXXAE06	25x34cm	azzurro	cf 10
37533	CG0032LBXXXAE03	25x34cm	verde	cf 10
37534	CG0032LBXXXAE04	25x34cm	giallo	cf 10
51437	CG0032LBXXXAE15	25x34cm	assortito	cf 10
37537	CG0040LBXXXAE02	17x25cm	rosso	cf 10
37538	CG0040LBXXXAE06	17x25cm	azzurro	cf 10
37539	CG0040LBXXXAE03	17x25cm	verde	cf 10
37540	CG0040LBXXXAE04	17x25cm	giallo	cf 10
51436	CG0040LBXXXAE15	17x25cm	assortito	cf 10



Starline®



Cartelle 3L c/elastico Queen

Cartella a 3 lembi Starline in cartone plastificato dai colori brillanti. Dorso cordonato. Chiusura con elastico di colore grigio chiaro. Struttura in cartoncino 600g/m² rivestito da una pellicola lucida in PP. Robusta e resistente ideale per conservare, classificare e proteggere documenti in formato A4. Formato utile: 23x33. Colori assortiti: rosso, azzurro, verde, giallo e arancio.

Cod.	Colore	Umv
STL5200	rosso	cf 10
STL5201	verde	cf 10
STL5202	blu	cf 10
STL5203	giallo	cf 10
STL5204	viola	cf 10
STL5205	arancio	cf 10
STL5206	bianco	cf 10
STL5207	verde prato	cf 10
STL5208	assortito in 5 colori	cf 10



Cartelle Archivio 3L F

Cartelle in Colpan (cartone rivestito in PVC) con chiusura a tre lembi con elastico. Dotate di portacartellino con etichetta intercambiabile. Dorso espandibile fino a 3cm.

Cod.	Rif.Art.	F.to utile	Colore	Umv
25593	67300107	25x35cm	blu	pz
25595	67300112	25x35cm	rosso	pz



Cartelline Monocromo

Cartelline a 3 lembi con elastico realizzate in cartone pesante 730gr. Dorso rigido da 1,2cm. Colori assortiti.

Cod.	Rif.Art.	F.to esterno	Umv
67589	0217563	26x35,5cm - d.1,2cm	cf 6



Cartelle 3 lembi in PP Postel

Realizzate in polipropilene opaco dai colori pastello. Chiusura con elastico tondo tinta su tinta. Disponibili in 5 colori pastello: celeste, cipria, smeraldo, pesca e glicine. Formato interno 24x33 cm. Dorso 0-1 cm.

Cod.	Rif.Art.	Colore	Umv
86561	400116600	pesca	pz
86562	400116601	celeste	pz
86563	400116602	glicine	pz
86564	400116603	cipria	pz
86565	400116604	smeraldo	pz
86566	400115580	assortito	cf 20

CON CARTONCINO PERSONALIZZABILE



Linea Matrix
A PAG. 289, 325



Cartelle 3 lembi in PP con elastico MATRIX

Realizzate in polipropilene. Layout moderno e distintivo con particolare copertina forata. Finestra sulla copertina con taschina nel 2° quadrante contenente un cartoncino personalizzabile. Chiusura con elastico in tinta. Formato interno 24x33cm.

Cod.	Rif.Art.	Colore	Umv
82405	400101761	blu ottanio	pz
82406	400101763	rosso porpora	pz
82407	400101762	grigio	pz
82408	400101760	beige	pz



Favorit

Cartelle 3 lembi in PP LUMINA

Realizzate in polipropilene trasparente colorato con speciale finitura rigata. Chiusura con elastico piatto di colore nero. Disponibili in 5 colori: arancio, verde, fucsia, azzurro e neutro.

Cod.	Rif.Art.	F.to utile	Dorso	Colore	Umv
86573	400116644	22x30cm	0-3 cm	blu	pz
86574	400116645	22x30cm	0-3 cm	trasparente	pz
86572	400066830	22x30cm	0-3 cm	assortito	cf 20
86576	400116646	24x32cm	2,5 cm	blu	pz
86577	400116647	24x32cm	2,5 cm	trasparente	pz
86575	400066839	24x32cm	2,5 cm	assortito	cf 20

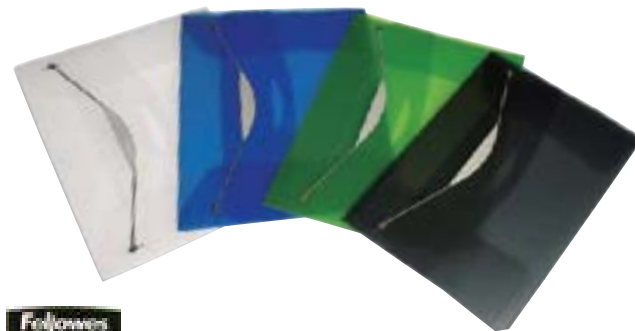

Followes

Cartelle tre lembi Swing

Realizzate in polipropilene traslucido da 0,5mm. Chiusura con elastico. Clip elegante e funzionale. Dorso espandibile fino a 2cm. F.to utile: 23,5x34,5cm. Confezione da 3.

Cod.	Rif.Art.	Colore	Umv
49451	40336	blu	cf 3
49452	40337	grigio	cf 3
49453	40338	neutro	cf 3



PLASTIBOX

Cartelle 3 lembi Garda

Cartelle a 3 lembi in PP opaco colorato con elastico tondo in tinta. Dorso rigido da 10-20-30-40 mm. Ideali per archiviare documenti di ogni genere, sono resistenti all'acqua e interamente riciclabili. Disponibili in 9 colori.

Cod.	Rif.Art.	Descrizione	Umv
89346	P0001090	dorso 10mm	cf 24
89347	P0002090	dorso 20mm	cf 12
89348	P0003090	dorso 30mm	cf 8
89349	P0004090	dorso 40mm	cf 6



colorosa

Cartella 3 lembi in PP

Cartella 3 lembi in PP 500 µ. Confezione assortita in 6 colori.

Cod.	Rif.Art.	F.to utile	Colore	Umv
89355	362201	25x35cm	mix 6 colori	cf 24



EUROCOMPTON

Cartelle 3 lembi con elastico PPL opaco

Realizzate in polipropilene morbido opaco 400 micron, chiusura con elastico piatto agli angoli.

Cod.	Rif.Art.	Colore	Umv
71873	55901E	nero	cf 30
71874	55902E	blu	cf 30
71875	55903E	verde	cf 30
71876	55905E	rosso	cf 30
71877	55909E	giallo	cf 30
71878	55918E	viola	cf 30
71879	55920E	fuxia	cf 30
71880	55900E	assortito in 7 colori	cf 60



Followes

Cartelle 3 lembi con elastico in polipropilene

Realizzate in polipropilene da 0,6mm. Indistruttibile, riciclabile e resistente all'umidità. Cordonatura multipla. F.to utile: 23,5x34,5cm.

Cod.	Rif.Art.	Colore	Umv
36460	U110GI	giallo	cf 10
36559	U110RO	rosso	cf 10
36560	U110AZ	azzurro	cf 10
39063	U110VE	verde	cf 10
37529	U110ME	silver	cf 10
45669	U110TGF	trasparente grigio fumè	cf 10
45670	U110TB	trasparente blu	cf 10
36558	U110TV	trasparente verde	cf 10



ARCHIVIAZIONE



PERSONALIZZABILE



Cartelle personalizzabili Kreacover®

Cartelle in PPL dotate di tasca frontale per la personalizzazione. Formato utile 24x32cm.

Cod.	Rif.Art.	Descrizione	Colore	Umv
82462	55188E	3 Lembi con elastico	bianco	pz
82463	55182E	3 Lembi con elastico	blu	pz
64490	55189E	3 Lembi con elastico	mix 5 colori	cf 5
64491	59989E	dorso 4cm e chiusura con bottone	mix 5 colori	cf 5



Followes

Cartelline Fluo Shocking File

Realizzate in PPL da 0,6mm in 4 vivaci colori fluo. Riciclabili, indistruttibili e resistenti all'umidità!

- **Cartellina 3L:** dotata di 3 lembi a cordonatura multipla e chiusura con elastico. F.to 25,5x35,5cm.
- **Cartella Progetto:** doppio incastro laterale e chiusura con elastico. F.to 24x35cm. Dorso 3cm.

Cod.	Rif.Art.	Descrizione	Colore	Umv
68090	1028001	Cartellina 3L	mix 4 colori	cf 4
68091	1028101	Cartella Progetto 3	mix 4 colori	cf 4

Cartelle 3 lembi con elastico



Elastic box Colorosa in PP

Elastic box in PP 600 µ. Confezione assortita in 6 colori. F.to utile 26,8x35,8cm.

Cod.	Rif.Art.	Dorso	Colore	Umv
89356	362300	3cm	mix 6 colori	cf 12
89357	362350	5cm	mix 6 colori	cf 6

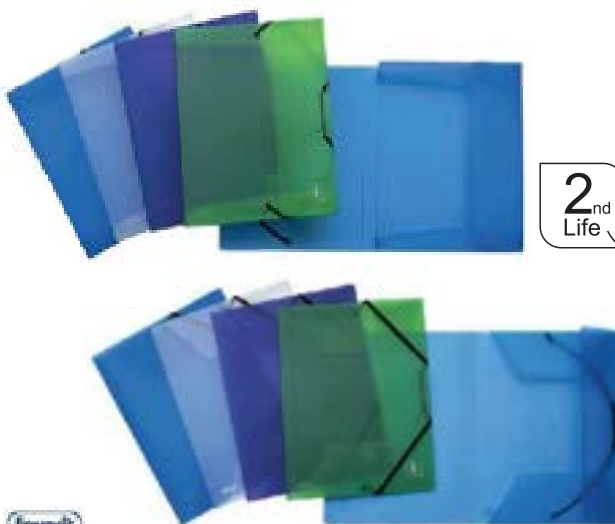

2nd Life



Cartelle con elastico 2ndLife

Realizzate in polipropilene traslucido riciclato pre-consumo. Moderna texture effetto "ghiaccio". Chiusura con elastico piatto di colore nero. 4 colorazioni fresche e "nature": blu ghiaccio, trasparente cristallo, verde acqua, viola tempesta.

Cod.	Rif.Art.	Descrizione	F.to utile	Colore	Umv
77442	400067715	Cartella 3L dorso piatto espandibile fino a 3cm	22x30cm	mix 4 colori	cf 4
77443	400067714	Cartella progetto dorso 2,5cm	24x32cm	mix 4 colori	cf 4



Porta Progetto '3'

Realizzate in polipropilene da 0,6mm, indeformabili e impermeabili. Doppio incastro laterale e chiusura con elastico. F.to utile 23,5x34,5cm dorso 3cm. Confezione da 10.

Cod.	Rif.Art.	Colore	Umv
44800	U140AZ	azzurro	cf 10
44799	U140RO	rosso	cf 10
45803	U140GI	giallo	cf 10
45804	U140VE	verde	cf 10



Cartelline in PP

Cartelline in polipropilene con elastico e alette ad incastro. Dorso 3cm, formato 35,5x26,5cm.

Cod.	Rif.Art.	Colore	Umv
57142	2525-ASS	assortito in 12 colori	cf 12

best price



Followos

Cartelline Video Clipper

Realizzate in polipropilene 0,5mm. Copertina trasparente. Chiusura girevole ad incastro. Apertura della cartella a 180°. Capacità fino a circa 40 fogli. F.to utile: 22x30cm.

Cod.	Rif.Art.	Colore	Umv
49443	F006GI	giallo	cf 10
49444	F006RO	rosso	cf 10
49445	F006AZ	azzurro	cf 10
49446	F006VE	verde	cf 10



Followos

Cartelline Clipper

Realizzate in polipropilene 0,5mm. Chiusura girevole ad incastro. Apertura della cartella a 180°. Capacità fino a circa 40 fogli. F.to utile: 22x30cm.

Cod.	Rif.Art.	Colore	Umv
37549	F007TN	trasparente neutro	cf 20
37550	F007TR	trasparente rosso	cf 20
37554	F007TV	trasparente verde	cf 20
44727	F007TB	trasparente blu	cf 20
45671	F007TAR	trasparente arancione	cf 20



DURABLE Cartelline Swingclip

Realizzate in PPL flessibile e trasparente con clip in plastica traslucida colorata. Possono essere aperte a 180° senza sganciare la clip. Capacità 30fg. Con clip assortita nei colori bordeaux, verde, arancio, celeste, azzurro. Confezione da 5 cartelline. F.to utile: 22x31cm.

Cod.	Rif.Art.	Colore	Umv
61611	2284-00	neutro con clip colorata	cf 5



Cartelline Poli 200

Cartelline in polipropilene buccia con dorsino colorato scrivibile. Di facile utilizzo consentono rilegature rapide con semplici punti metallici. Capacità 30 fogli. F.to utile: 21x29,7cm.

Cod.	Rif.Art.	Colore	Umv
47742	66230505	verde	cf 10
48069	66230506	giallo	cf 10
48070	66230507	blu	cf 10
48071	66230512	rosso	cf 10



Cartelle con molla

Con molla in acciaio. F.to utile: 22x31cm.

Cod.	Rif.Art.	Colore	Umv
in PVC - dorso 5mm			
40277	X200501	bianco	cf 5
40281	X200506	rosso	cf 5
40280	X200505	blu	cf 5
40282	X200510	verde	cf 5
40278	X200502	grigio	cf 5
40279	X200503	nero	cf 5
in PVC - dorso 7mm			
40283	X200701	bianco	cf 5
40287	X200706	rosso	cf 5
40286	X200705	blu	cf 5
40288	X200710	verde	cf 5
40284	X200702	grigio	cf 5
40285	X200703	nero	cf 5
in PPL - dorso 5mm			
46833	X200551	bianco	cf 25
46837	X200556	rosso	cf 25
46836	X200555	blu	cf 25
46838	X200560	verde	cf 25
46834	X200552	grigio	cf 25
46835	X200553	nero	cf 25
51582	X200566	assortito	cf 5



DURABLE Cartelline Durabind®

Cartelline per rilegatura rapida mediante punti metallici. Copertina frontale trasparente e posteriore colorata. I punti vengono coperti dalla banda adesiva colorata posta su ambo i lati della cartellina. Dotate inoltre di asole per l'archiviazione in raccoglitori ad anelli. Capacità 1-30 fogli A4. F.to utile: 21x29,7cm.

Cod.	Rif.Art.	Colore	Umv
68104	2250-01	nero	cf 25
68105	2250-02	bianco	cf 25
68106	2250-06	azzurro	cf 25
68107	2250-10	grigio	cf 25



Cartelline Report File

In PPL con 2 linguette per l'archiviazione di documenti forati. Etichetta longitudinale estraibile. F.to utile 21x29,7cm.

Cod.	Rif.Art.	Colore	Umv
56713	283150	blu	cf 25
56714	283160	rosso VIVIDA	cf 25
56715	283170	verde VIVIDA	cf 25
56716	283180	giallo VIVIDA	cf 25
56717	283200	nero VIVIDA	cf 25
56718	283220	azzurro VIVIDA	cf 25



Cartelline personalizzabili Duraplus®

Cartelline ad aghi con copertina frontale ed etichetta longitudinale personalizzabili. Copertina posteriore colorata dotata di tasca interna verticale. F.to utile: 21x29,7cm

Cod.	Rif.Art.	Colore	Umv
64402	2579-01	nero	cf 25
64403	2579-02	bianco	cf 25
64404	2579-07	blu	cf 25
68108	2579-03	rosso	cf 25



Cartellina doppia tasca

Cartelline due tasche interne orizzontali, formato interno A4. PP trasparente. Disponibili in 2 colori.

Cod.	Rif.Art.	Colore	Umv
94513	7010TR	trasparente	cf 5
94514	7010BL	blu	cf 5



Cartelline presentazione in PP KREACOVER

Copertina morbida con busta A4 trasparente per la personalizzazione. Spazio un biglietto da visita nell'intaglio in basso della cartella. Assortito in 4 colori: bianco, blu, nero, rosso. F.to esterno 24x32cm.

Cod.	Rif.Art.	Colore	Umv
89310	43502E	blu	pz
89311	43503E	rosso	pz
89309	43500E	assortito	cf 30



Cartelline con tasche Full

In polipropilene trasparente colorato. Tasche interne orizzontali a soffietto. Due fenditure per biglietti da visita. F.to utile: 21x29,7cm.

Cod.	Rif.Art.	Colore	Umv
30058	00111418	trasparente	cf 5



Cartelline Capri 69/T2

Cartelline in PVC alto spessore con due tasche orizzontali. F.to utile 21x29,7cm.

Cod.	Rif.Art.	Colore	Umv
25065	26069002	trasparente	cf 5



Cartelline Poli 300

Cartelline in PP buccia con due ampie tasche orizzontali a soffietto. Ideali per archiviare documenti A4 e A3. Fornite con etichette adesive stampabili. F.to utile: 21x29,7cm (A4) - 30x42 (A3).

Cod.	Rif.Art.	Colore	Umv
58889	662331	trasparente	cf 5



Cartelline Capri 69/2

Cartelline in PVC altissimo spessore con due alette e lunetta laterale per facilitare l'apertura. F.to utile 21x29,7cm.

Cod.	Rif.Art.	Colore	Umv
25064	26069202	trasparente	cf 5



Buste con bottone

Busta in polipropilene traslucido con bottone. Formato utile 22x30cm. Disponibile in colore trasparente neutro o in colori assortiti.

Cod.	Colore	Umv
STL7300	trasparente neutro	cf 5
STL7301	mix 5 colori: neutro, azzurro, rosa, giallo, verde	cf 5

Busta con zip STARLINE a rete in PVC

Busta in robusto PVC a rete, ideale per documenti e piccoli oggetti.

Cod.	Formato	Note	Umv
STL7310	A5 - 20x25cm	cerniera gialla	cf 5
STL7311	A4 - 27x36cm	cerniera blu	cf 5
STL7312	B4 - 31,2x41,2cm	cerniera verde	cf 5



Buste Pull con bottone A4+

F.to utile: 21x29,7cm.

In polipropilene trasparente colorato. Chiusura con bottone a pressione in plastica.

Cod.	Rif.Art.	F.to utile	Colore	Umv
30041	111311	21x29,7cm	rosso	cf 5
30044	111316	21x29,7cm	azzurro	cf 5
30046	111318	21x29,7cm	trasparente	cf 5
30049	111355	21x29,7cm	assortiti	cf 5



Buste con bottone in PP Postel

Realizzate in polipropilene opaco dai colori pastello. Elevato spessore. Chiusura con bottone a pressione colorato in tinta. Indispensabili per proteggere e trasportare documenti. Disponibili in 5 colori pastello: celeste, cipria, smeraldo, pesca e glicine.

Cod.	Rif.Art.	F.to utile	Colore	Umv
86567	400116128	A4	assortito	cf 30
89353	400121107	A4	assortito	cf 5
94511	400153397	9,9x21cm	assortito	cf 30
94512	400151719	9,9x21cm	assortito	cf 5



Buste in PP vari formati orizzontali

Buste in polipropilene con chiusura a bottone. Confezione assortita in 4 colori.

Cod.	Rif.Art.	F.to utile	Colore	Umv
68140	80193	33,5x23,5cm	mix 4 colori	cf 12
68141	80194	24x18,5cm	mix 4 colori	cf 12
68142	80195	18,5x13,5cm	mix 4 colori	cf 12
68143	80196	15,5x11,5cm	mix 4 colori	cf 12



Buste in PP vari formati verticali

Buste in polipropilene con chiusura a bottone. Confezione assortita in 4 colori.

Cod.	Rif.Art.	F.to utile	Colore	Umv
68144	80197	23,5x32cm	mix 4 colori	cf 12
68145	80198	18x25cm	mix 4 colori	cf 12
68146	80199	13,5x18,5cm	mix 4 colori	cf 12
68147	80200	11,5x15,5cm	mix 4 colori	cf 12



Buste in PP colori fluo

Buste orizzontali in PPL con chiusura a bottone in colori assortiti fluo (arancio, verde e rosa).

Cod.	Rif.Art.	F.to utile	Colore	Umv
77447	80438	33,5x23,5cm	mix 3 colori fluo	cf 3
77448	80439	24x18,5cm	mix 3 colori fluo	cf 5



Buste in PP colori assortiti

Buste orizzontali in polipropilene con chiusura a bottone. In confezione colori assortiti.

Cod.	Rif.Art.	F.to utile	Colore	Umv
68139	2192-5	33,5x23,5cm	mix 4 colori	cf 5



Busta con bottone Colorosa in PP

Busta orizzontale in PP con chiusura a bottone e angoli arrotondati. PP 200 µ. Confezione assortita in 6 colori.

Cod.	Rif.Art.	F.to utile	Colore	Umv
86856	361908	33x24,5cm	mix 6 colori	cf 6



Buste con bottone Press E

Realizzate in PVC trasparente con bottone di chiusura in metallo. Confezione da 40 buste.

Cod.	Rif.Art.	F.to utile	Umv
46759	440811	Press 1E - 8,5x11cm	cf 40
46760	440912	Press 2E - 9,5x12cm	cf 40
46761	441120	Press 3E - 11,2x20,5cm	cf 40
46762	441215	Press 4E - 12x15,5cm	cf 40
46763	441318	Press 5E - 13x18cm	cf 40
46764	441521	Press 6E - 15x21cm	cf 40
46765	441824	Press 7E - 18x24cm	cf 40
46766	442230	Press 8E - 22x30cm	cf 40



Buste con velcro formati A6 e A7 verticali

Buste in polipropilene con chiusura in velcro. Colore trasparente opaco. Confezione mix di 6 colori.

Cod.	Rif.Art.	F.to utile	Colore	Umv
80542	B510249	11,4x15,8cm (A6)	mix 6 colori	cf 6
80543	B510219	8x11,5cm (A7)	mix 6 colori	cf 6



Buste con bottone e foratura universale

Buste A4 con bottone e foratura universale per archiviazione all'interno dei raccoglitori. Le buste sono dotate di separatori con cavalierino estraibile. Spessore 180 micron.

Cod.	Rif.Art.	F.to utile	Umv
80544	D064003	21x29,7cm	cf 5



Buste con bottone Press Color

Realizzate in PVC colorato con bottone di chiusura in metallo. Assortite nei colori lilla, azzurro, arancio, rosa. Confezione da 40 buste.

Cod.	Rif.Art.	F.to utile	Umv
45780	42091290	Press 2 C - 9,5x12cm	cf 40
45781	42121590	Press 4 C - 12x15,5cm	cf 40
45782	42131890	Press 5 C - 13x18cm	cf 40
45783	42152190	Press 6 C - 15x21cm	cf 40
45784	42182490	Press 7 C - 18x24cm	cf 40
45785	4223090	Press 8 C - 22x30cm	cf 40



Buste con velcro formato A4

Cartelle con tasca chiusa con velcro Ppl liscio 200 micron. F.to 24x32 cm per A4.

Cod.	Rif.Art.	Colore	Umv
82464	56421E	crystallo	cf 5
82465	56422E	blu trasp.	cf 5
82466	56420E	5 col. assortiti	cf 5



Cartelle forate chiusura in velcro

Cartelle busta forata chiusa con velcro Ppl liscio 200 micron - F.to 24x32 cm per A4.

Cod.	Rif.Art.	Colore	Umv
82467	57381E	crystallo	cf 5
82468	57380E	5 col. assortiti	cf 5





Classificatori Crystal

Cartella a soffietto in PPL cristallo con interno in PPL colorato. Dorsò estensibile e chiusura con bottone.

Cod.	Rif.Art.	F.to utile	Umv
71898	1	55498E 11x18cm - 6 tasche	pz
71899	2	55398E 14x26cm - 7 tasche	pz
82469	3	55598E 26,5x32,5 - 12 tasche	pz
71900	4	55298E 33x25cm - 13 tasche	pz
82470	5	55198E 33x23,5cm - 24 tasche	pz
89313	6	55798E 25,5x30,5cm - 6 tasche	pz
89314	7	55698E 33x29cm - 24 tasche	pz

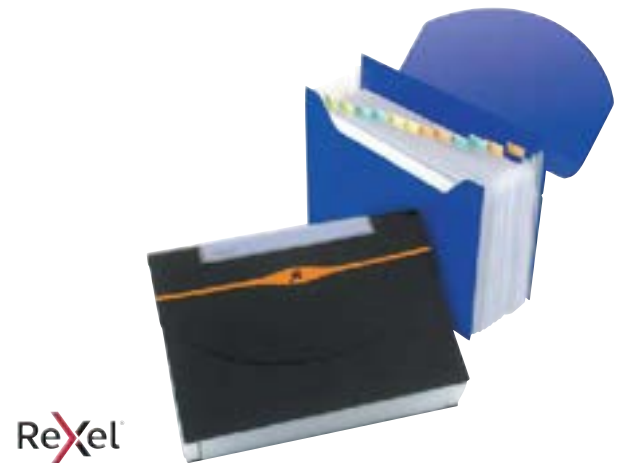

Rexel

Cartelle a soffietto Optima

In robusto polipropilene finitura opaca. Internamente 13 scomparti dotati di cavalierino trasparente ed etichette colorate stampabili. Speciale patella di chiusura che consente un facile accesso ai documenti. Capacità fino a 500fg.

Cod.	Rif.Art.	F.to utile	Colore	Umv
61613	2102483	23x33cm - 13 tasche	nero	pz
61614	2102484	23x33cm - 13 tasche	blu	pz



Rexel

Monitori
A PAG.300

Cartelle a soffietto ICE™

Realizzate in robusto polipropilene traslucido. Disponibile in versione da 6 o da 13 scomparti dotati di cavalierino trasparente ed etichette per la personalizzazione.

Cod.	Rif.Art.	F.to utile	Colore	Umv
62057	2102032	22x30cm - 6 tasche	assortito	pz
62058	2102033	22x30cm - 6 tasche	trasparente	pz
62059	2102034	22x30cm - 13 tasche	assortito	pz
62060	2102035	22x30cm - 13 tasche	trasparente	pz



Lebez

Cartella portadocumenti

Cartella di grande capacità in robusto polipropilene. Dotata di 25 tasche colorate e di tasca frontale porta biglietti da visita. Dimensioni: 33x24,5x8cm.

Cod.	Rif.Art.	F.to utile	Colore	Umv
77422	2580	22x30cm - 25 tasche	nero	pz



colorosa

Cartella espandibile Colorosa in PP

Cartella espandibile in PP 700 µ. 12 scomparti. Confezione assortita in 6 colori. Formato utile 33x24,5x3,5cm.

Cod.	Rif.Art.	F.to utile	Colore	Umv
89354	361006	33x24,5x3,5cm	mix 6 colori	pz



Portabiglietti da visita Exactive

Portabiglietti da visita dotato di intercalari alfabetici e 20 buste (da 16 posti ciascuna). Gli intercalari e le buste sono staccabili e riposizionabili. Formato utile per biglietto da visita: 85x55mm. Chiusura con elastico.

Cod.	Rif.Art.	Dimensioni	Umv
80775	75234E	26,5x25cm - 320 posti	pz



Conferenziere Exawallet e Exafolder

Conferenziere con maniglia e chiusura a zip. Dotato di uno spazio classificatore, buste a zip, scomparto imbottito per tablet, spazio per portapenne. Perfetto per prendere appunti, archiviare documenti forati nella parte classificatore, oltre a tutti gli oggetti di cancelleria che si possono inserire nelle diverse tasche. Ideale per trasportare documenti forati o non-forati.

Cod.	Rif.Art.	Descrizione	F.to esterno	Colore	Umv
86596	55534E	exawallet con calcolatrice	26,5x34cm per A4	nero	pz
86597	55634E	exafolder con meccanismo a 4 anelli 30mm	27x36cm per A4	nero	pz



Raccoglitore Portablocco manager Exactive®

Raccoglitore Exabinder in PPL riciclato con 4 anelli a D da 30mm, meccanismo ergonomico a pressione e dorso con etichetta. Fornito di blocco. Elastico di chiusura e 3 tasche interne per biglietti da visita, Cd e documenti vari. Contiene il formato A4maxi 29,7x24,2cm.

Cod.	Rif.Art.	Colore	Umv
64492	51234E	nero	pz



Classificatore Portablocco Exactive®

Classificatore Exafolio a 6 scomparti, fornito di blocco A4, sostituibile con quaderno a blocco spirale. Tasche con chiusura a zip e porta penne. Formato 25,5x33cm per A4.

Cod.	Rif.Art.	Colore	Umv
64493	55834E	nero	pz



Classificatore Exacase

Cartella a valigetta in PPL riciclato con interno in PPL trasparente grigio. Tasti personalizzabili con etichette bianche. Maniglia ergonomica e pieghevole. Colore nero.

Cod.	Rif.Art.	F.to esterno	Umv
71901	55934E	33x26cm - 13 tasche	pz

CON CARTONCINO PERSONALIZZABILE



Valigetta porta documenti MATRIX

Realizzata in polipropilene opaco ad alto spessore per garantire la massima resistenza. Doppia chiusura in incastro, maniglia ripiegabile. Finestra sulla patella con taschina contenente un cartoncino personalizzabile. Dorso 5 cm. Formato esterno: 38x29 cm.

Cod.	Rif.Art.	Colore	Umv
82409	400102281	grigio	pz
82410	400102280	blu ottanio	pz

Polionda
PAG.558-559



Plastidea
ilernet

Portadocumenti a soffietto 13 tasche

Portadocumenti a 13 scomparti espandibili, elegante e funzionale. Completo di divisori colorati e 2 tasche frontali portabiglietti da visita. Chiusura con elastico. Dimensioni: 330x245x45mm.

Cod.	Rif.Art.	Colore	Umv
94509	7041BL	blu	pz
94510	7041NE	nero	pz

NEW





Portalistini Personalizzabili Uno TI

Portalistini in PP buccia, con copertina e retro personalizzabile. Il perfetto allineamento delle buste e la particolare saldatura facilitano la consultazione.

Cod.	Rif.Art.	Num.buste	Colore	Umv
F.to utile: 15x21cm				
25866	55151207	12	blu	pz
25868	55152407	24	blu	pz
25869	55153607	36	blu	pz
31850	55154807	48	blu	pz
46840	55157207	72	blu	pz
40227	55159607	96	blu	pz
53966	55159907	120	blu	pz

F.to utile: 22x30cm				
25877	55220607	6	blu	pz
25881	55221207	12	blu	pz
25884	55222407	24	blu	pz
25887	55223607	36	blu	pz
25889	55224807	48	blu	pz
31851	55227207	72	blu	pz
25893	55229607	96	blu	pz
25894	55229907	120	blu	pz
45728	55231507	150	blu	pz
45729	55231807	180	blu	pz
45730	55232007	200	blu	pz

F.to utile 25x35cm				
45731	55251207	12	blu	pz
45732	55252407	24	blu	pz

F.to utile: 30x42cm - A3 Libro				
40228	55311207	12	blu	pz
40229	55312407	24	blu	pz
40230	55313607	36	blu	pz

F.to 35x50cm				
40231	55351207	12	blu	pz
40232	55352407	24	blu	pz

F.to utile: 50x70cm				
40233	55501207	12	blu	pz
40234	55501807	18	blu	pz



ORIZZONTALE

Portalistini personalizzabili UNO Ti orizzontali

Portalistini ad album con copertina e retro personalizzabile e buste interne in PP buccia. Ideali per foto, progetti, disegni ecc.

Cod.	Rif.Art.	Num.buste	Colore	Umv
F.to utile 30x22cm - A4 Album				
48105	55242407	24	blu	pz
48106	55243607	36	blu	pz
48107	55244807	48	blu	pz
F.to utile 42x30cm - A3 Album				
48108	55422407	24	blu	pz
48109	55423607	36	blu	pz
48110	55424807	48	blu	pz

Starline®



Portalistini personalizzabili Starline

Portalistini A4 in polipropilene flessibile con copertina trasparente dotata di tasca per la personalizzazione. Buste interne antiriflesso con finitura a buccia d'arancia.

Cod.	Num.buste	Colore	Umv
STL7100	20	trasparente	pz
STL7101	30	trasparente	pz
STL7102	40	trasparente	pz
STL7103	50	trasparente	pz



22X30cm BUCCIA



Portalistini personalizzabili

Realizzati in polipropilene con copertina flessibile e trasparente con tasca personalizzabile. Buste interne con finitura buccia d'arancia. F.to utile: 22x30cm.

Cod.	Rif.Art.	Num.buste	Colore	Umv
44839	100460324	10	trasparente	pz
37618	100460325	20	trasparente	pz
37619	100460326	30	trasparente	pz
37620	100460327	40	trasparente	pz
37621	100460328	50	trasparente	pz
53958	100460329	60	trasparente	pz
53959	100460331	80	trasparente	pz
53960	100460333	100	trasparente	pz
61984	100460334	120	trasparente	pz
61985	100460335	140	trasparente	pz



A5 LISCIO



Portalistini A5 personalizzabili

In polipropilene con copertina flessibile dotata di tasca per la personalizzazione. Buste interne con finitura liscia. F.to utile 15x21cm.

Cod.	Rif.Art.	Num.buste	Colore	Umv
71903	100460235	20	trasparente	pz
71904	100460236	30	trasparente	pz
71905	100460237	40	trasparente	pz
70770	100460238	50	trasparente	pz



DISPONIBILE CON
FINITURA LISCIA
O A BUCCIA ANTIRIFLESSO



Essette

Portalistini personalizzabili

Realizzati in PP a fogli fissi con tasca frontale per la personalizzazione. F.to utile 22x30cm.

Cod.	Rif. Art.	Num.buste	Colore	Umv
Buste interne con finitura antiriflesso				
80586	395470040	10	trasparente	pz
80587	395472040	20	trasparente	pz
80588	395473040	30	trasparente	pz
80589	395474040	40	trasparente	pz
80590	395475040	50	trasparente	pz
80591	395476040	60	trasparente	pz
80592	395478040	80	trasparente	pz
80593	395471040	100	trasparente	pz



FINITURA LISCIA
ULTRA TRASPARENTE

Essette

Portalistini personalizzabili Premium

Realizzati in polipropilene con buste interne a finitura liscia ultratrasparente e copertina ad alto spessore con tasca per la personalizzazione. F.to utile 22x30cm.

Cod.	Rif.Art.	Num.buste	Colore	Umv
80545	400090484	20	trasparente	pz
80546	400090485	40	trasparente	pz
80547	400090486	60	trasparente	pz
80548	400090487	80	trasparente	pz
80549	400090488	100	trasparente	pz

Essette

Portalistini

Portalistini in polipropilene, con copertina colorata e flessibile. Le buste interne hanno finitura a buccia d'arancia. F.to utile: 22x30cm.

Cod.	Rif.Art.	Num.buste	Colore	Umv
51394	100460241	10	nero	pz
51395	100460243	10	rosso	pz
51396	100460245	10	blu	pz
57707	100460240	10	trasparente	pz
51397	100460248	20	nero	pz
51398	100460250	20	rosso	pz
51399	100460252	20	blu	pz
57711	100460247	20	trasparente	pz
57712	100460249	20	arancio	pz
57713	100460251	20	verde	pz
51400	100460260	30	nero	pz
51401	100460262	30	rosso	pz
51402	100460264	30	blu	pz
57715	100460259	30	trasparente	pz
57716	100460261	30	arancio	pz
57717	100460263	30	verde	pz
51403	100460272	40	nero	pz
51404	100460274	40	rosso	pz
51405	100460276	40	blu	pz
57721	100460275	40	verde	pz
57724	100460284	50	nero	pz
57726	100460286	50	rosso	pz
57728	100460288	50	blu	pz
57723	100460283	50	trasparente	pz
57727	100460287	50	verde	pz
57730	100460296	60	nero	pz
71906	100460298	60	rosso	pz
71907	100460300	60	blu	pz
57731	100460307	80	nero	pz
71909	100460311	80	blu	pz
56399	100460318	100	nero	pz
71911	100460321	100	blu	pz



Portalistini personalizzabili Asso TI

In polipropilene colorato con copertina e retro personalizzabili. Il perfetto allineamento delle buste permette di consultarli agevolmente. Buste in PP liscio. Disponibili in 10 colori

Cod.	Rif.Art.	Colore	Num.buste	Umv
89370	57222090	assortito	20	cf 25
89371	57223090	assortito	30	cf 20
89372	57224090	assortito	40	cf 15
89373	57225090	assortito	50	cf 14



Portalistini personalizzabili UNO SPIRO TI

Con spirale in metallo e buste in PP buccia d'arancia. Copertina e retro personalizzabili. F.to utile: 22x30cm.

Cod.	Rif.Art.	Num.buste	Colore	Umv
53961	55801007	10	blu	pz
53962	55802007	20	blu	pz
53963	55803007	30	blu	pz
53964	55804007	40	blu	pz
53965	55805007	50	blu	pz



Portalistini a fogli fissi LUMINA

Realizzati in polipropilene trasparente colorato con copertina flessibile e speciale finitura rigata. Buste interne con finitura buccia d'arancia anti-riflesso. Disponibili in 5 colori: arancio, fucsia, verde, azzurro e neutro. Formato interno 22x30 cm.

Cod.	Rif.Art.	Num.buste	Colore	Umv
89374	400090481	assortito	20	cf 25
89375	400090482	assortito	40	cf 15
89376	400090483	assortito	60	cf 10



Portalistini Fluo

Portalistini con copertina flessibile in colori fluo. Buste interne in PPL con finitura a buccia d'arancia. Formato utile 22x30cm. Confezione assortita nei colori: nero, blu, bianco, arancio fluo, verde fluo e rosa fluo.

Cod.	Rif.Art.	Num.buste	Colore	Umv
77449	80448	20	assortito	cf 12
77450	80449	30	assortito	cf 12
77451	80450	40	assortito	cf 12
77452	80451	60	assortito	cf 12



 **PARTICOLARE SALDATURA**

Portalistini ASSO

Portalistini in PP liscio con copertina flessibile colorata. Il perfetto allineamento delle buste e la particolare saldatura rendono facile la consultazione. Disponibili in otto colori. F.to utile 22x30cm.

Cod.	Rif.Art.	Num.buste	Colore	Umv
86599	572120-07	20	blu	pz
86600	572120-12	20	rosso	pz
86601	572120-90	20	assortiti	cf 25
86602	572130-07	30	blu	pz
86603	572130-12	30	rosso	pz
86604	572130-90	30	assortiti	cf 20
86605	572140-07	40	blu	pz
86606	572140-12	40	rosso	pz
86607	572140-90	40	assortiti	cf 15
86608	572150-07	50	blu	pz
86609	572150-12	50	rosso	pz
86610	572150-90	50	assortiti	cf 14



 **22x30cm LISCIO**



Portalistini

Realizzati in polipropilene con copertina colorata e flessibile. Buste interne con finitura liscia ultra trasparente. F.to utile: 22x30cm.

Cod.	Rif.Art.	Num.buste	Colore	Umv
71912	400035505	20	nero	pz
71913	400035506	20	blu	pz
71914	400035507	20	rosso	pz
71915	400035508	30	nero	pz
71916	400035509	30	blu	pz
71917	400035520	30	rosso	pz
71918	400035521	40	nero	pz
71919	400035522	40	blu	pz
71920	400035523	40	rosso	pz
71921	400035524	50	nero	pz
71922	400035525	50	blu	pz
71923	400035526	50	rosso	pz
71924	400035527	60	nero	pz
71925	400035528	60	blu	pz
71926	400035529	60	rosso	pz



 **CON CARTONCINO PERSONALIZZABILE**



Portalistini MATRIX

Portalistini realizzati in polipropilene opaco. Layout moderno e distintivo con particolare copertina forata. Finestra sulla copertina con taschina nel 2° quadrante contenente un cartoncino personalizzabile. Tasca nel 3° quadrante per contenere fogli e documenti volanti. 40 buste interne con finitura liscia ultra trasparente. Formato interno: 22x30 cm. Disponibili in 5 colori di tendenza.

Cod.	Rif.Art.	Num.buste	Colore	Umv
82393	400083550	40	blu ottanio	pz
82394	400083551	40	rosso porpora	pz
82395	400083552	40	grigio	pz
82396	400083553	40	beige	pz
86571	400113810	40	nero	pz



Portalistini a fogli fissi Postel

Realizzati in polipropilene opaco con copertina flessibile dai colori pastello. Buste interne con finitura liscia ultra trasparente. Disponibili in 5 colori pastello: celeste, cipria, smeraldo, pesca e glicine. Formato interno 22x30cm.

Cod.	Rif.Art.	Num.buste	Colore	Umv
86568	400115581	20	assortito	cf 25
86569	400115582	40	assortito	cf 15
86570	400115583	60	assortito	cf 10



Uno Visita Ti

Portabiglietti da visita personalizzabili in PP buccia d'arancia con 15 buste a 3 spazi (Uno Visita Ti 90) o 4 spazi (Uno Visita Ti 120) per busta.

Cod.	Rif.Art.	Contiene	F.to esterno	Umv
48115	56601407	90 biglietti	12x20cm	pz
25761	56601507	120 biglietti	12x26,5cm	pz



Porta banconote e scontrini fiscali Asso PS

Realizzati in polipropilene. Copertina e retro personalizzabile. F.to esterno: 21x29,7cm (A4).

Cod.	Rif.Art.	Note	Umv
25907	5700007	13 buste a 6 spazi	pz



Portabiglietti Office Suites

Completati di custodia trasparente. Realizzati in materiale indeformabile, resistente ed impermeabile. 3 tasche a busta. F.to utile: 11,4x19,2cm.

Cod.	Rif.Art.	Num.buste	Colore	Umv
49553	40345	40	nero	pz
49554	40349	40	silver	pz
49555	40346	80	nero	pz
49556	40350	80	silver	pz



Porta biglietti da visita ASSO CARD

Realizzati in polipropilene. Copertina e retro personalizzabile blu. Capacità 200 biglietti da visita. Etichette fustellate per la classificazione. F.to utile: 21x29,7cm.

Cod.	Rif.Art.	Note	Umv
25909	57000207	10 buste da 10 spazi	pz



Portabiglietti da visita a 3 o 4 tasche

In polipropilene con copertina flessibile, colorata opaca. 20 fogli fissi saldati sul dorso a 3 o 4 tasche 6x10cm cadauno.

Cod.	Rif.Art.	Contiene	F.to esterno	Colore	Umv
71927	100460549	60 biglietti	12,5x20,5cm	nero	pz
71928	100460551	60 biglietti	12,5x20,5cm	blu	pz
71929	100460544	80 biglietti	12,7x27cm	nero	pz



Eco Visita

Portabiglietti da visita in Colpan 2000® (cartone rivestito da PVC espanso) con 16 buste a 4 spazi. F.to Utile 12,5x27,5cm.

Cod.	Rif.Art.	Contiene	Colore	Umv
25753	56701707	128 biglietti	blu	pz
25754	56701710	128 biglietti	nero	pz



Minivisita MC 17

Portabiglietti da visita in PVC espanso con 4 anelli tondi 16mm, rubrica alfabetica e 20 buste forate in PP liscio. F.to utile: 15x20,5cm.

Cod.	Rif.Art.	Num.buste	Colore	Umv
56675	57081707	20= 120 biglietti	blu	pz
56676	57081710	20= 120 biglietti	nero	pz

Minivisita MC 25

Portabiglietti da visita in PVC espanso con 4 anelli a D 25mm, rubrica alfabetica e 40 buste forate in PP liscio. F.to utile: 16x20,5cm.

Cod.	Rif.Art.	Num.buste	Colore	Umv
56677	57082507	40= 240 biglietti	blu	pz
56678	57082510	40= 240 biglietti	nero	pz

Ricambi minivisita MC 17-25 e Telex Combi 2000

Buste di ricambio in PP liscio a 3 spazi con foratura universale rinforzata. F.to 10x20cm. Confezione da 10.

Cod.	Rif.Art.	Umv
25722	532000	cf



Schedario rotativo Visifix Flip

Schedario rotativo da scrivania dal design moderno. Fornito con 200 buste trasparenti doppio lato per 400 biglietti da visita. Dotato di 25 schede divisorie alfabetiche dalla A alla Z, semplici da inserire e rimuovere. Dimensioni: 21,5x12x18,5cm. Colore nero.

Cod.	Rif.Art.	Note	Umv
57356	2417-01	400 posti	pz
57999	2418-19	Set 40 bustine trasparenti	cf



Business Card Box

Portabiglietti da visita tascabile in alluminio formato 90x55mm. Capacità 20 biglietti. A richiesta è disponibile la versione con separatore biglietti in entrata/uscita.

Cod.	Rif.Art.	Descrizione	Umv
61641	2415-23	Card Box	pz



Rubriche telefoniche ad anelli Telex 3

Copertina in plastica espansa. Rubrica inserita in buste trasparenti. Meccanismo a 4 anelli diametro 25mm. Tasca interna.

Cod.	Rif.Art.	Formato	Note	Umv
25684	53000310	15x21cm	nero	pz
25685	53000307	15x21cm	blu	pz



Rubrica Telex 4

In Colpan® (cartone rivestito in PVC) con 4 anelli tondi Ø25mm, rubrica alfabetica, 22 buste in PP e 22 intercalari in cartoncino.

Cod.	Rif.Art.	F.to utile	Colore	Umv
58682	53000407	15x21cm	blu	pz
Intercalare completo Telex 4				
58683	534444	15x21cm	-	cf 10



Ricambio rubrica A-Z Telex 3 e Combi 2000

Rubrica inserita in 22 buste in plastica cristallo più 2 intercalari.

Cod.	Rif.Art.	Formato	Umv
25709	533000	15x21cm	pz



Intercalare completo Telex 3 e Combi 2000

Buste in plastica cristallo con cartoncino stampato. Confezione da 10.

Cod.	Rif.Art.	Formato	Umv
25713	533333	15x21cm	cf

MATERIALI RICICLATI RICICLABILI CONFEZIONI COMPOSTABILI



BUSTE CON FORATURA "GREEN" GEA

Buste in PP buccia, riciclato e riciclabile, con foratura universale rinforzata. Spessori alto, medio. Confezione compostabile al 100%. Ideali per archiviare qualsiasi tipo di documento, con un particolare pensiero alla sostenibilità.

Cod.	Rif.Art.	Descrizione	F.to utile	Umv
94528	701510	Buccia - spessore medium	15x21cm	cf 25
94529	702112	Buccia - spessore medium	21x29,7cm	cf 50
94530	702212	Buccia - spessore medium	22x30cm	cf 50
94531	702215	Buccia - spessore pesante	22x30cm	cf 25
94532	702216	Buccia - spessore pesante	22x30cm	cf 50
94533	702312	Buccia - spessore medium	23x33cm	cf 50



BUSTE A U "GREEN" GAIA

Buste in PP buccia, riciclato e riciclabile, aperte sul lato superiore. Alto spessore. Confezione compostabile al 100%. Ideali per archiviare qualsiasi tipo di documento (fotocopie, istruzioni, disegni, cartine) con un particolare pensiero alla sostenibilità.

Cod.	Rif.Art.	Descrizione	F.to utile	Umv
94534	721521	Buccia - Spessore pesante	15X21cm	cf 25
94535	721824	Buccia - Spessore pesante	18X24cm	cf 25
94536	722230	Buccia - Spessore pesante	22X30cm	cf 25
94537	722333	Buccia - Spessore pesante	23X33cm	cf 25
94538	722535	Buccia - Spessore pesante	25X35cm	cf 25
94539	723042	Buccia - Spessore pesante	30X42cm	cf 10



CARTELLINE A L "GREEN" ERA

Cartelline in PP buccia, riciclato e riciclabile, con apertura a "L" e lunetta laterale per facilitare l'inserimento o l'estrazione. Alto spessore. Confezione compostabile al 100%. Ideali per archiviare fax, fotocopie e documenti di facile consultazione con un pensiero alla sostenibilità.

Cod.	Rif.Art.	Descrizione	F.to utile	Umv
94540	662401	Spessore pesante - conf 25pz	21x29,7cm (A4)	cf 25
94541	662402	Spessore pesante - conf 50pz	21x29,7cm (A4)	cf 50

RACCOGLITORI "GREEN" TERRA

Raccoglitori in PP a lastra riciclato e riciclabile con meccanismi a 4 anelli tondi. Tasca interna. Disponibili in otto colori opachi. Più belli, più sostenibili!



Cod.	Rif.Art.	F.to anello	Umv
94542	36931890	diam 17mm	cf 10
94543	36933190	diam 30mm	cf 10



Starline



Cartelline a L STARLINE

Cartelline a L STARLINE realizzate in polipropilene trasparente finitura buccia d'arancia antiriflesso. Formato utile 22x30cm.

Cod.	F.to utile	Colore	Umv
STL7401	22x30cm	trasparente buccia	cf 50
STL7402	22x30cm	trasparente liscio	cf 50



Esselte

Cartelline a L Copy Safe

In polipropilene ad alta resistenza con lunetta laterale per facilitarne l'apertura. Finitura a buccia d'arancia antiriflesso.

Cod.	Rif.Art.	F.to utile	Colore	Umv
Tipologia Office				
45793	508200	22x30cm	trasparente - buccia	cf 50
Tipologia De Luxe				
45794	508400	22x30cm	trasparente - buccia	cf 50
Tipologia De Luxe				
80214	392583100	21x29,7cm	giallo - buccia	cf 25
80215	392583300	21x29,7cm	rosso - buccia	cf 25
80216	392583500	21x29,7cm	blu - buccia	cf 25
80217	392583600	21x29,7cm	verde - buccia	cf 25



NUOVI COLORI



Cartelline Capri 61 - Capri 61 Color

Realizzate in PVC trasparente, alto spessore, con apertura a L e lunetta laterale per facilitare l'inserimento e l'estrazione. Superficie liscia, nei colori trasparente e colorato.

Cod.	Rif.Art.	F.to utile	Colore	Umv
25101	26006102	21x29,7cm	trasparente	cf 25
Capri 61 Color				
86624	26316118	21x29,7cm	lilla	cf 25
86625	26316103	21x29,7cm	azzurro	cf 25
86626	26316112	21x29,7cm	rosso	cf 25
86627	26316105	21x29,7cm	verde	cf 25



Favorit

l'originale

Cartelline a L "L'originale"

In polipropilene con finitura liscia, super trasparenza e spessore top. Ideale per presentazioni impeccabili!

Cod.	Rif.Art.	F.to utile	Colore	Umv
48732	100460046	22x30cm	trasparente super liscio	cf 25



PPL

Favorit

Cartelline a L Pratic

In polipropilene con lunetta per facilitare l'apertura. Confezione da 50 cartelline.

Cod.	Rif.Art.	F.to utile	Colore	Umv
Tipologia Linear				
37627	100460001	22x30cm	trasparente - buccia	cf 50
Tipologia Superior				
37626	100460049	21x29,7cm	trasparente - buccia	cf 50
37163	100460050	22x30cm	trasparente - buccia	cf 50
37628	100460047	22x30cm	trasparente - liscio	cf 50
37167	100460007	22x30cm	verde - buccia	cf 50
37168	100460008	22x30cm	blu - buccia	cf 50
37169	100460005	22x30cm	giallo - buccia	cf 50
37170	100460006	22x30cm	rosso - buccia	cf 50

PVC

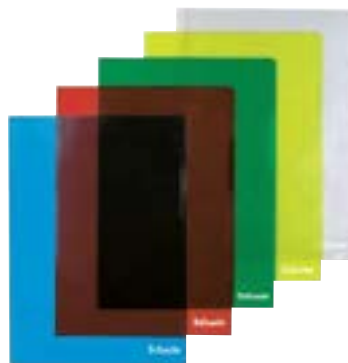

Esselte

Cartelline a L in PVC

Prodotte in PVC extra lucido rigido. Ampia lunetta laterale per facilitare l'apertura. F.to utile 21x29,7cm. Finitura liscia. Confezione da 25 buste.

Cod.	Rif.Art.	Colore	Umv
45796	55430	trasparente	cf 25
45797	55431	giallo	cf 25
45798	55433	rosso	cf 25
45799	55435	blu	cf 25
45800	55436	verde	cf 25



Cartelline Poli 150

Cartelline in polipropilene pesante a buccia o lisce con apertura a L.

Cod.	Rif.Art.	F.to utile	Colore	Umv
25119	662300	21x29,7cm	trasparente - buccia	cf 25
71933	662318	21x29,7cm	trasparente - liscio	cf 25

Poli 150 Color

71934	66232205	21x29,7cm	verde - buccia	cf 25
71935	66232206	21x29,7cm	giallo - buccia	cf 25
71936	66232207	21x29,7cm	blu - buccia	cf 25
71937	66232212	21x29,7cm	rosso - buccia	cf 25



Buste a sacco Soft

Buste a sacco in PP liscio trasparente, adatte a contenere tessere, documenti, fotocopie, istruzioni, carte di credito. Superficie liscia. Colore trasparente.

Cod.	Rif.Art.	F.to utile	Umv
25946	650508	5,4x8,6cm	cf 100
25947	650610	6x10cm	cf 100
25948	650711	7,5x11cm	cf 100
25949	650812	8x12cm	cf 100
25950	651013	10x13,5cm	cf 100
36442	651015	10x15cm	cf 100
25951	651116	11x16cm	cf 100
25952	651121	11x21cm	cf 100
25953	651318	13x18cm	cf 100
25954	651521	15x21cm	cf 25
25955	651824	18x24cm	cf 25
25956	652129	21x29,7cm	cf 25
25957	652131	21x31cm	cf 25
25958	652230	22x30cm	cf 25
25959	652333	23x33cm	cf 25
25960	652535	25x35cm	cf 25
45779	652737	27,5x37,5cm	cf 25
25961	653042	30x42cm	cf 10
25962	653550	35x50cm	cf 10
48116	654260	42x60cm	cf 10
48117	656084	60x84cm	cf 5
25963	655070	50x70cm	cf 5
25964	657010	70x100cm	cf 5

Buste a sacco Soft

In confezione pocket da 10 buste.



Cod.	Rif.Art.	F.to utile	Umv
56631	650005	5,4x8,6cm	cf 10
74706	650006	6x10cm	cf 10
74707	650007	7,5x11cm	cf 10
56632	650008	8x12cm	cf 10
74708	650009	10x13,5cm	cf 10
74709	650010	10x15cm	cf 10
56633	650011	11x16cm	cf 10
74710	650012	11x21cm	cf 10
56634	650013	13x18cm	cf 10



Buste con patella Soft P

Buste in polipropilene alto spessore con patella di chiusura. Superficie trasparente liscia.

Cod.	Rif.Art.	F.to utile	Umv
61647	640805	8,6x5,4cm	cf 25
69076	640610	6x10cm	cf 25
61648	640711	7,5x11cm	cf 25
69077	640812	8x12cm	cf 25
69078	641013	10x13,5cm	cf 25
69079	641116	11x16cm	cf 25
61649	641318	13x18cm	cf 25
61650	641521	15x21cm	cf 25
69080	641824	18x24cm	cf 25
61651	642230	22x30cm	cf 25
69081	642333	23x33cm	cf 25
69082	642535	25x35cm	cf 25
69083	643042	30x42cm	cf 10



Archiviazione documenti riservati POLI PRIVACY - ATLA PRIVACY

In polipropilene bianco opaco. Adatte all'archiviazione di documenti riservati, spazio dedicato per l'identificazione del contenuto.

Cod.	Rif.Art.	Tipologia	Colore	Umv
90126	1 662400	cartelline a L	bianco coprente	cf 10
90127	2 662230	buste forate	bianco coprente	cf 10



Cartelline a L Poli T Plus

Cartelline in PP liscio trasparente, altissimo spessore, con apertura a L e una lunetta laterale per un efficace inserimento o estrazione dei fogli. Ideale per archiviare fotocopie, fax, documenti.

Cod.	Rif.Art.	F.to utile	Umv
94515	662320	22x30cm	cf 25
94516	662332	30x42cm	cf 10



Starline®

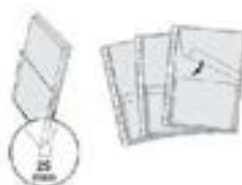

Buste forate Starline

Buste a foratura universale, realizzate in polipropilene trasparente. Disponibili con finitura lucida o buccia d'arancia antiriflesso.

Cod.	Descrizione	Umv
Tipologia Light		
STL7211	22x30cm - buccia	cf 50
STL7213	22x30cm - liscio	cf 50
Tipologia Medium		
STL7212	22x30cm - buccia	cf 50
STL7214	22x30cm - liscio	cf 50
Tipologia Top		
STL7215	22x30cm - buccia	cf 50
STL7216	22x30cm - liscio	cf 50

Buste forate con soffierto

Buste STARLINE in PVC ad alta capacità di contenuto. Foratura universale rinforzata, soffierto laterali per una capacità fino a 25mm di spessore (circa 250fg). Dotata di patella per la chiusura. Formato utile 21x30cm.

Cod.	Descrizione	Umv
STL7210	21x30cm - liscio	cf 10



Buste forate Atla B.A.

Realizzate in polipropilene trasparente a buccia d'arancia con foratura universale. In varie tipologie di spessore e formato.

Cod.	Rif.Art.	Descrizione	Umv
Tipologia 60 Leggera			
64508	662208	22x30 - buccia	cf 50
Tipologia 100 Medium			
26001	661515	15x21cm - buccia	cf 25
26002	661815	18x24cm - buccia	cf 25
26003	662110	21x29,7cm - buccia	cf 25
26023	662210	22x30cm - buccia	cf 25
64509	662212	22x30cm - buccia	cf 50
Tipologia 150 Pesante			
26024	662215	22x30cm - buccia	cf 25
64510	662219	22x30cm - buccia	cf 50
26028	662315	23x33cm - buccia	cf 25



Buste forate Atla T Liscio

Realizzate in polipropilene trasparente liscio con foratura universale. In varie tipologie di formato.

Cod.	Rif.Art.	Descrizione	Umv
Tipologia 150 Pesante			
69068	661517	15x21cm - liscio	cf 25
69069	661817	18x24cm - liscio	cf 25
64511	662120	21x29,7cm - liscio	cf 50
64512	662221	22x30cm - liscio	cf 50
77423	663022	30x22cm (A) - liscio	cf 25
40235	662317	23x33cm - liscio	cf 25
26042	662515	25x35cm - liscio	cf 10
26044	663015	30x42cm (L) - liscio	cf 10
26045	664215	42x30cm (A) - liscio	cf 10
26049	663515	35x50cm - liscio	cf 10
45786	665015	50x70cm - liscio	cf 10



Buste forate Ercole

Realizzate in Pvc trasparente cristallo super resistente, con foratura universale. In varie tipologie di formato.

Cod.	Rif.Art.	Descrizione	Umv
Tipologia Pesante			
25988	501521	15x21cm	cf 25
25989	501824	18x24cm	cf 25
25991	502129	21x29,7cm	cf 25
25993	502230	22x30cm	cf 25
25994	502333	23x33cm	cf 25
25995	502535	25x35cm	cf 25
25997	513042	30x42cm (L)	cf 10
25999	504230	42x30cm (A)	cf 10
26000	503550	35x50cm	cf 10



Confezione contenitore 500 buste

Buste in PP di alta qualità nella speciale scatola in cartone. Il contenitore, grazie al sistema di chiusura e ai fori di presa, si riutilizza come scatola archivio.
Dimensioni max della scatola: 27x35x13,5cm.



La 500 - Tipologia Linear

Cod.	Rif.Art.	Descrizione	Umv
80575	400052719	22x30cm - liscio	cf 500
80576	400052718	22x30cm - buccia	cf 500



La 500 - Tipologia Superior

Cod.	Rif.Art.	Descrizione	Umv
68134	100460059	22x30cm - liscio	cf 500
68135	100460060	22x30cm - buccia	cf 500



Buste forate Special PP

Realizzate in polipropilene trasparente con foratura universale. In varie tipologie di spessore e finitura. Speciale confezione a strappo facilitato per le buste 22x30cm. ideale per conservare le buste.

Cod.	Rif.Art.	Descrizione	Umv
Tipologia Air			
66500	100460053	22x30cm - liscio	cf 100
37634	100460054	22x30cm - buccia	cf 100
Tipologia Linear			
37140	100460039	22x30cm - liscio	cf 50
37635	100460040	22x30cm - buccia	cf 50
39408	100460066	23x33cm - buccia	cf 50
Tipologia Superior			
50983	100460019	15x21cm - liscio	cf 25
37139	100460025	21x29,7cm - liscio	cf 50
51598	100460026	21x29,7cm - buccia	cf 50
37636	100460120	22x30cm - liscio	cf 50
36406	100460122	22x30cm - buccia	cf 50
39407	100460065	23x33cm - liscio	cf 25



l'originale



Buste forate L'ORIGINALE

In polipropilene con finitura liscia, super trasparenza e spessore top. Ideali per presentazioni impeccabili!

Cod.	Rif.Art.	F.to utile	Colore	Umv
69701	100460118	22x30cm	trasparente super liscio	cf 25
80577	100460119	30x42cm - libro	trasparente super liscio	cf 10



CONTENITORE DA RIUTILIZZARE COME SCATOLA ARCHIVIO

Oxford SMART

Scatola di buste intelligente e multiuso!

Buste forate in PP nella speciale scatola in cartone riutilizzabile. Il contenitore, grazie al sistema di chiusura, ai fori di presa e al design ispirato a Oxford, si riutilizza come scatola archivio. .
Dimensioni della scatola: 22,3x31,5x8,5cm.

Cod.	Rif.Art.	Contenuto	Umv
Tipologia Standard - f.to 22x30cm			
68948	391098300	4x100 buste - buccia	cf 400
Tipologia Office - f.to 22x30cm			
68949	391098100	4x100 buste - buccia	cf 400
68950	391098000	4x100 buste - liscio	cf 400
Tipologia De Luxe - f.to 22x30cm			
68951	391098600	6x50 buste - buccia	cf 300
68952	391098500	6x50 buste - liscio	cf 300



Buste forate CopySafe

Realizzate in polipropilene trasparente ad elevata resistenza con foratura universale. In varie tipologie di spessore.

Cod.	Rif.Art.	Descrizione	Umv
Tipologia Standard			
45788	509730	22x30cm - buccia	cf 50
Tipologia Office			
45789	509710	22x30cm - buccia	cf 50
Tipologia DeLuxe			
45791	509750	22x30cm - liscio	cf 50
45790	509760	22x30cm - buccia	cf 50



Buste alta capacità



Buste a perforazione universale ad alta capacità: massima resistenza e durata

Le Buste a perforazione universale ad alta capacità sono realizzate in PVC morbido da 170 antiriflesso, di altissima qualità. Ideali per documenti voluminosi e ad alto spessore, sono dotate di doppie saldature rinforzate su 3 lati e bordi arrotondati senza sporgenza per il massimo comfort. Capacità 200 fogli. Banda perforata rinforzata 500 µ.



Porta listini Jolly

Porta listini trasparenti a fogli fissi con foratura universale in PP liscio. Inseribili in tutti i raccoglitori ad anelli. Disponibili a 6 buste (12 facciate) e a 12 buste (24 facciate). F.to 22x30cm.

Cod.	Rif.Art.	Descrizione	Umv
94517	573106	6 buste	pz
94518	573112	12 buste	pz

Busta con soffiutto

Cod.	Rif.Art.	F.to utile (LxHxP)	Umv
45792	47561003	22x30cm	cf 10

Busta soffiutto e lembo di chiusura

Cod.	Rif.Art.	F.to utile (LxHxP)	Umv
62155	47573003	22x30cm	cf 5

Buste forate per usi diversi e dedicati



Buste forate aperte a L Atlia A

In PP buccia alto spessore. Foratura universale rinforzata. Apertura a L per facilitare l'estrazione e l'inserimento dei documenti.

Cod.	Rif.Art.	Descrizione	Umv
89404	662516	22x30cm	cf 10



Buste forate aperte a L Atlia T A

In PP liscio alto spessore. Foratura universale rinforzata. Apertura a L per facilitare l'estrazione e l'inserimento dei documenti.

Cod.	Rif.Art.	Descrizione	Umv
36443	662216	22x30cm	cf 25



Buste forate con soffiutto Atlia GS

Buste con soffiutto in PP, trasparenti a buccia d'arancia, altissima capacità di contenuto, con foratura universale rinforzata. Possono contenere fino a 200 fogli.

Cod.	Rif.Art.	Descrizione	Umv
54104	662506	21x29,7cm	cf 10

Buste forate con banda colorata

Realizzate in polipropilene trasparente con banda colorata. Ideali per suddividere e classificare il contenuto. Tipologia superior, finitura liscia. Formato utile: 22x30cm.



Linea NEON

Cod.	Rif. Art.	Colore	Umv
89508	400136863	banda fucsia	cf 25
89509	400136864	banda giallo	cf 25
89510	400136861	banda arancio	cf 25
89511	400136865	banda verde	cf 25



Linea PASTEL

Cod.	Rif. Art.	Colore	Umv
94519	400136868	banda celeste	cf 25
94520	400136870	banda cipria	cf 25
94521	400136866	banda pesca	cf 25
94522	400136869	banda glicine	cf 25



Linea SPRINT

Cod.	Rif. Art.	Colore	Umv
94523	400159686	banda blu	cf 25
94524	400159687	banda giallo	cf 25
94525	400159688	banda rossa	cf 25
94526	400159689	banda verde	cf 25



Buste porta scontrini fiscali

Buste a foratura porta scontrini fiscali in polipropilene con finitura buccia d'arancia anti-riflesso. 3 strati con foratura e banda rinforzata. Contiene 3+3 tasche per scontrini larghi 7 cm o 2+2 tasche per scontrini di 8 cm. Made in Italy.

Cod.	Rif.Art.	Spazi	Umv
37637	100460079	3+3 (7x30cm)	cf10
94527	400141970	2+2 (8x30cm)	cf10



Buste porta banconote e scontrini fiscali Atla 6S

Realizzate in polipropilene, finitura liscia a 6 spazi con foratura universale.

Cod.	Rif.Art.	Spazi	Umv
26066	662217	6 (19x9,5cm)	cf 10



Buste porta matrici assegni Atla MA

In polipropilene liscio pesante con foratura universale. F.to A4 con 12 tasche da 6,5x7,2cm.

Cod.	Rif.Art.	Spazi	Umv
53982	662504	12 (6,5x7,2cm)	cf 10



Buste Porta Figurine Atla K

Busta con foratura universale in PPL liscio, suddivisa in 9 spazi per contenere 9 figurine.

Cod.	Rif.Art.	Spazi	Umv
49027	662505	9 (6x9cm)	cf 10

APERTURA LATERALE



Buste porta schede telefoniche e biglietti da visita Atla Card

Realizzate in polipropilene, finitura liscia a 10 spazi con foratura universale.

Cod.	Rif.Art.	Spazi	Umv
26079	662131	10 (9x5,5cm)	cf 10

APERTURA SUPERIORE



Buste forate portabiglietti da visita

Realizzate in polipropilene con finitura liscia ultra trasparente superior. 8 tasche con apertura superiore per l'archiviazione di 16 biglietti da visita.

Cod.	Rif.Art.	Spazi	Umv
36274	100460081	8 (9,4x6,3cm)	cf 10



Buste porta diapositive Atla F Dia 20

Buste porta diapositive in PP liscio con foratura universale. Dotate di 20 spazi per la raccolta di diapositive "leica".

Cod.	Rif.Art.	Spazi	Umv
83309	662514	20 (5,5x5,5cm)	cf 10



Buste porta foto Atla F

In PP liscio con foratura universale. Divisorio bianco. Confezione da 10 buste.

Cod.	Rif.Art.	Spazi	Umv
56680	662501	8 (10x15cm)	cf 10
56681	662502	4 (13x18cm)	cf 10
56682	662503	4 (15x21cm)	cf 10



Buste porta foto e cartoline Atla FT

Realizzate in polipropilene, finitura liscia a foratura universale. Con divisorio trasparente. Confezione da 10 buste.

Cod.	Rif.Art.	Spazi	Umv
48118	662511	8 (10x15cm)	cf 10
48119	662522	4 (13x18cm)	cf 10
48120	662533	4 (15x21cm)	cf 10



Tasche GS adesive con soffietto

Tasche in PP buccia altissimo spessore con due strisce adesive sul retro. Contengono fino a 200 fogli. Applicabili su cartelle raccoglitori e altri supporti lisci quali vetro e metallo.

Cod.	Rif.Art.	F.to utile	Umv
56693	318127	22x18cm	cf 10
56694	318129	22x30cm	cf 10



Portabiglietti autoadesivi Eticard T

Portabiglietti da visita autoadesivi in PVC trasparente.

Cod.	Rif.Art.	F.to utile	Umv
25300	318103	5,5x9cm	cf 10



Bande appendidisegno

Rotolo in PVC da 50mt perforato bianco opaco. Foro 37x28mm, interasse 305mm.

Cod.	Rif.Art.	Misura	Umv
39037	S885504	H 55mm x 50mt	pz



Tasche autoadesive lesti

Tasche autoadesive in PVC trasparente. Confezione da 5 buste.

Cod.	Rif.Art.	F.to utile	Umv
25270	321116	15x21cm	cf 5
25274	321122	21x29,7cm	cf 5

2 TASCHE VERTICALI



Cartelline Ercole Cat

Cartelline in PVC con foratura universale e 2 tasche verticali per archiviare cataloghi e listini senza doverli forare. Confezione 10 cartelline.

Cod.	Rif.Art.	F.to utile	Umv
53981	502233	21x29,7cm	cf 10



Tasche autoadesive TR

Tasche autoadesive in PVC utili da applicare all'interno di cartelle, raccoglitori ecc.

Cod.	Rif.Art.	F.to utile	Umv
25308	318123	10x10cm - triangolare	cf 10
25313	318124	13x13cm - triangolare	cf 10
25315	318125	17x17cm - triangolare	cf 10
25317	318126	22x10cm - rettangolare	cf 10



Filing Strips - bandelle adesive

Bandelle adesive a perforazione universale che permettono di archiviare documenti o folder a più pagine che non si desidera perforare.

Cod.	Rif.Art.	Misura	Umv
45227	S880425	295mm	cf 25
45228	S880402	295mm	cf 100

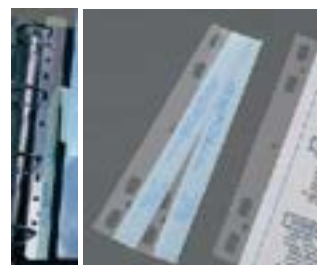

Tasche autoadesive lesti Strip

Tasche autoadesive in PVC trasparente con chiusura ermetica. Confezione da 5 buste.

Cod.	Rif.Art.	F.to utile	Umv
25281	321521	15x21cm	cf 5
25286	321529	21x29,7cm	cf 5



 **INSERIMENTO DALL'ALTO**



Porta Avvisi Appendimi

In polipropilene a buccia con patella di chiusura e foro per appendere. Inserimento del documento dall'alto.

Cod.	Rif.Art.	F.to utile	Umv
58887	411521	15x21cm	cf 10
58888	412230	22x30cm	cf 10

 **INSERIMENTO DAL BASSO**



Buste Porta avvisi Appendicartello

Realizzate in PVC con foro rinforzato per appendere e patella di chiusura dal basso.

Cod.	Rif.Art.	F.to utile	Umv
25985	471521	15x21cm	cf 10
25986	472230	22x30cm	cf 10
25987	472333	23x33cm	cf 10



Porta Carta Identità

Busta in PVC alto spessore con due tasche verticali. Confezione da 100.

Cod.	Rif.Art.	F.to utile	Umv
26090	481111	15,5x11cm	cf 100



Porta cards rigido

Realizzati in materiale plastico rigido alto spessore semi-trasparente. Apertura sul lato corto e asola per facilitarne l'utilizzo. Confezione da 100.

Cod.	Rif.Art.	F.to utile	Colore	Umv
36284	100500081	8,5x5,4cm	assortiti	cf 100
37645	100500080	8,5x5,4cm	trasparente	cf 100



Porta Cards a 6 tasche

Realizzate in PVC in 5 colori assortiti. Dotate di 6 tasche interne semi-trasparenti. Confezione da 25 custodie.

Cod.	Rif.Art.	F.to utile	Umv
36283	100460170	8,5x5,4cm	cf 25



Porta Cards a 2 tasche

Realizzate in PVC semitrasparente a 3 strati, con 2 tasche contrapposte. Confezione da 50.

Cod.	Rif.Art.	F.to utile	Umv
37646	100500082	8,5x5,4cm	cf 50



Porta carte di credito CARD P

Espositore con porta carte di credito, schede telefoniche, tesserini di riconoscimento, nuove patenti, viacard, tessere ACI, etc. In polipropilene buccia.

Cod.	Rif.Art.	F.to utile	Umv
89442	484301	5,8x8,7cm - 1 tasca	cf 100
89443	484302	5,8x8,7cm - 2 tasche	cf 50

Porta carte di credito CARD color

Espositore con porta carte di credito, schede telefoniche, tesserini di riconoscimento, nuove patenti, viacard, tessere ACI, etc. In PVC morbido colorato.

Cod.	Rif.Art.	F.to utile	Umv
89444	48431190	5,8x8,7cm - 1 tasca	cf 100
89445	48431290	5,8x8,7cm - 2 tasche	cf 50

RFID (Radio-Frequency Identification)

Tecnologia per l'identificazione e/o memorizzazione automatica di informazioni inerenti oggetti o persone (automatic identifying and data capture, AIDC) basata sulla capacità di memorizzazione di dati da parte di particolari etichette elettroniche, chiamate tag e sulla capacità di queste di rispondere all'interrogazione a distanza da parte di appositi apparati fissi o portatili. Questa identificazione avviene mediante radiofrequenza.

1



2



Portadocumenti RFID Hidentity®

Portadocumenti realizzati con un filtro che protegge i dati RFID da letture fraudolente non autorizzate, bloccando la radiofrequenza che consente la lettura a distanza dei tag presenti su carte di credito, badge, documenti di identificazione ecc. Difenditi dalla lettura non autorizzata delle tue informazioni personali!

Cod.	Rif.Art.	Descrizione	Umv
77464	1	5401E Hidentity® Duo 85x60mm per bancomat /carta di credito	cf 10
77465	2	5402E Hidentity® Doppio 95x60mm per bancomat /carta di credito	cf 10



Tasca porta carte di credito RFID Secure

Tasca protettiva per 1 carta di credito o bancomat contactless. Adatte ad essere contenute nella maggior parte dei portafogli. Dotata di lunetta laterale per un rapido accesso e fronte trasparente per visione immediata della tessera contenuta all'interno. Protegge dalla lettura non autorizzata dei RFID (codificati alla frequenza di 13,56 MHz). Prodotto testato e certificato TÜV. Made in Germany.

Cod.	Rif.Art.	Colore	Umv
82729	8903-19	trasparente/argento	cf 3



Pluricard con scudo carbon RFID

Portacard protezione contactless a libro 14 scomparti. Copertina in pvc espanso finitura fibra di carbonio spessore 1,3 mm. Tasche interne in pvc antistatico, stampa a caldo in argento opaco.

Cod.	Rif.Art.	Umv
86649	880SCF	cf 24



Multicard special 1060S

Portadocumenti multiplo. Copertina in pvc espanso sergè e similpelle, spessore 1,2 mm, angoli in metallo con finitura nichel, custodia in pvc cristallo con fac simile per carta d'identità, 2 scomparti per patente europea e tessera sanitaria scomparto con inserto a libretto per 5 card in pvc antistatico.

Cod.	Rif.Art.	Umv
94723	1060S	cf 24



Portapassaporto

Copertina in PVC per passaporto formato classico. Fustellatura per lettura dicitura nazione. Colori assortiti. F.to chiuso 13,5x10cm. F.to aperto 13,5x19,7cm.

Cod.	Rif.Art.	Umv
76224	1012	cf 24



Cardbook 1029

Portacard a 12 scomparti con disposizione a libro in pvc gommato colorato e anima semirigida, interni in pvc antistatico, stampa a caldo.

Cod.	Rif.Art.	Umv
94721	1029	cf 24



Disco Orario

Disco orario in similpelle cucito con angoli finitura nichel. Colori assortiti nel formato 12,7x10cm.

Cod.	Rif.Art.	Umv
65647	1022	cf 25

Cristalcard

Portacard in PVC cristallo, spessore 0,25mm a 2 scomparti per contenere 2 tessere, nel formato 9,7x6,3cm.

Cod.	Rif.Art.	Umv
58032	999	cf 100

Pluricard 880

Portacard in pvc espanso sergè spessore 1,2 mm a libro a 14 scomparti, tasche interne in pvc antistatico, stampa a caldo in argento opaco.

Cod.	Rif.Art.	Umv
94722	880	cf 24



CANCELLERIA

INDICE

.....

- pag. **341** Colle
- pag. **346** Nastri adesivi e dispenser
- pag. **354** Etichette adesive
- pag. **363** Prezzatrici
- pag. **365** Cucitrici
- pag. **371** Punti e levapunti
- pag. **373** Perforatori
- pag. **376** Forbici
- pag. **378** Cutter e lame
- pag. **379** Taglierine
- pag. **383** Timbri
- pag. **391** Inchiostri
- pag. **392** Accessori scrivania
- pag. **396** Coordinati scrivania
- pag. **403** Vaschette portacorrispondenza
- pag. **406** Portariviste
- pag. **407** Cassettiere
- pag. **408** Cestini gettacarte
- pag. **410** Casseforti e rilevapresenze
- pag. **412** Verifica banconote
- pag. **414** Vaschette portamonete e cassette portavalori
- pag. **415** Cassette portachiavi
- pag. **416** Lucchetti e cassette postali
- pag. **417** Puntine, molle e double clip
- pag. **418** Fermagli
- pag. **419** Bagnadita, angoli adesivi, fili e sparafili
- pag. **420** Elastici e cartelli segnaprezzi
- pag. **422** Pellicole e rotoli adesivi

Pritt

COLLA STICK ORIGINAL

Nuova formula,
ancora più
NATURALE



97% NATURALE
100% FORTE**

*Acqua tecnica
**vs formula precedente



46%
Acqua

3%
Altri

51%
Ingredienti
Sostenibili

Aumento del contenuto di ingredienti sostenibili
per essere più naturali mantenendo alte performance:

1. Forte presa
iniziale

2. Adesione
duratura

3. Nessuna carta
increspata



con confezione
PIÙ SOSTENIBILE

Fino al
65%
di Plastica
riciclata*



* 40% di plastica riciclata per 11g e 22g, 65% di plastica riciclata per 43g

Scopri di più su www.prittworld.it



Colla Pritt Stick Original

Dal 1969, la colla Pritt Stick è la soluzione ideale per incollare in modo preciso e pulito carta, cartoncino e foto. Forte tenuta, presa immediata e lunga durata grazie al tubetto che impedisce il passaggio dell'aria. Senza solventi ed ecosostenibile: materiale coloso brevettato è realizzato al 97% con materie prime rinnovabili (acqua inclusa). Disponibile in 3 misure: Piccola (11g) adatta ai bambini e per incollare superfici ridotte, Media (22g) per incollare a scuola, a casa e in ufficio, Grande (43g) pensata per i più piccoli con minori capacità manuali o per i più grandi per un uso frequente e grandi superfici.

Cod.	Rif.Art.	Contenuto	Umv
61759	200040	11g	pz
61760	199986	22g	pz
61761	199990	43g	pz



GIOTTO

Colla Giotto Stick

Colla in stick dalla formula compatta, si stende con facilità e non lascia residui. Non contiene solventi. Tappo a clip posizionabile durante l'uso, sul retro dello stick. Ideali nei lavoretti scolastici per incollare carta e cartoncino.

Cod.	Rif.Art.	Contenuto	Umv
63183	540100	10g	pz
71938	540200	20g	pz
71939	540300	40g	pz



Colla stick Starline

Colla in stick, atossica senza solventi e lavabile. Ideale per carta, cartoncino, foto e stoffa.

Cod.	Contenuto	Umv
STL1710	10g	cf 24
STL1711	20g	cf 12
STL1712	40g	cf 12



Colla UHU Stic

Senza solventi, rapida e pulita. Ideale per carta, cartoncino, stoffa, polistirolo espanso e foto.

Cod.	Rif.Art.	Contenuto	Umv
29766	D1312	8,2g	cf 24
29770	D1335	21g	pz
29771	D1340	40g	pz



Colla UHU Stic ReNature

Grazie all'innovativo tubetto realizzato al 58% con la bioplastica ricavata da materie di origine vegetale, la colla ReNature senza solventi contribuisce alla riduzione di emissioni di anidride carbonica.

Cod	Rif. Art.	Contenuto	Umv
79281	D1389	8,2g	cf 24
79282	D1387	21g	pz
79283	D1400	40g	pz

Scotch



Colla stick Scotch®

Colla permanente bianca, senza solventi. Lavabile con acqua. Per carta, cartone e foto.

Cod.	Rif.Art.	Contenuto	Umv
45167	6221D	21g	pz
45168	6236D	40g	pz
colla stick riposizionabile			
57788	36319C	19g	cf 12



Colla stick Coccoina

Senza solventi. Incolla facilmente e rapidamente carta, cartone, tessuti, foto ecc. Lavabile con acqua e mantiene il tradizionale unico profumo delle colle Coccoina.

Cod.	Rif.Art.	Contenuto	Umv
57789	641	10g	pz
50982	642	20g	pz
57790	644	40g	pz



Colla liquida Coccoina

Trasparente, senza solventi. In tubetto con beccuccio o spugnetta stendicolla. Ideale per carta, cartoncino, foto e stoffa.

Cod.	Rif.Art.	Contenuto	Umv
28286	88	25g	pz
57760	84	50g	pz



Colla in pasta Coccoina

Pasta adesiva bianca senza solventi. Dall'inconfondibile profumazione. In barattolo con pennellino. Ideale per carta, cartoncino, foto e stoffa.

Cod.	Rif.Art.	Contenuto	Umv
28281	607	50g	pz
28282	608	125g	pz



Colla liquida UHU pen

Senza solventi, lavabile con acqua. Con comodo tappone dosatore, non macchia. Per carta, cartone, cartoncino ed etichette.

Cod.	Rif.Art.	Contenuto	Umv
29786	D2606	50ml	pz



Colla a nastro Dry&Clean

Per incollaggi istantanei puliti e precisi di carta, cartone, fotografie ecc. Prodotto con l'80% di plastica riciclata (escl.nastro). Non contiene solventi nè PVC; inodore. Confezione in cartone riciclato all'85%. Angolatura perfetta per ogni applicazione. Nastro 6,5mmx8,5mt.

Cod.	Rif.Art.	Note	Umv
67259	D1672	permanente	pz



Gommini adesivi Patafix

Gomma adesiva removibile, riutilizzabile infinite volte. Ideali per fissaggi veloci e puliti. Pratica a casa, a scuola ed in ufficio. È l'alternativa a chiodi, puntine e nastri adesivi.

Cod.	Rif.Art.	Contenuto	Umv
53131	D1620	80 gommini bianchi	pz
80329	D1601	56 gommini trasparenti	pz



Colla a nastro Pritt Roller System e Refill

Colla Roller facilmente ricaricabile. Permette incollaggi puliti e precisi grazie alla sua nuova struttura a nido d'ape. Dotata di cappuccio protettivo. Realizzato al 50% con plastica riciclata ed è riciclabile al 100%. Misura nastro: 8,4mmx16mt.

Cod.	Rif.Art.	Note	Umv
61765	2120444	permanente	pz
37648	2111973	refill permanente	pz



Colla a nastro Pritt RollerCompact

Rivoluzionario sistema per incollare carta, cartoncino e foto su svariate superfici come vetro e plastica. Disponibile in versione permanente e removibile, con cappuccio protettivo. Permette incollaggi puliti e precisi grazie alla sua nuova struttura a nido d'ape. Realizzato al 50% con plastica riciclata ed è riciclabile al 100%. Misura nastro: 8,4mmx10mt.

Cod.	Rif.Art.	Note	Umv
30385	2120601	permanente	pz
30390	2120625	removibile	pz



Pritt Multi-Tack

Gommini adesivi universali, non sporcano, non rovinano le superfici; riposizionabili infinite volte!

Cod.	Rif.Art.	Contenuto	Umv
65591	2679462	95 gommini bianchi	pz

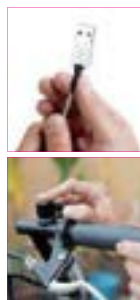

Kintsuglue

Kintsuglue è una nuova pasta modellabile flessibile, creata per riparare qualsiasi oggetto rotto. Modellabile e forte allo stesso tempo, può essere applicata su qualsiasi oggetto tu voglia riparare, ricostruire, proteggere o migliorare.

Cod.	Rif.Art.	Colore	Umv
90205	2239174	bianco	pz
90206	2239179	nero	pz



PER INCOLLAGGI DI PRECISIONE



Timbro Colla

Timbro colla per un'applicazione semplice e rapida. Ideale per l'incollaggio di carta e cartone.

Cod	Rif. Art.	Note	Umv
80529	59099	circa 1.100 applicazioni	pz



Colla a nastro Roller Coprex Coll

Pulita ed efficace, garantisce un'applicazione perfetta grazie all'esclusivo puntale a rullo. Con chiusura salvanastro. Nastro 8,4mmx10mt.

Cod.	Rif.Art.	Note	Umv
57794	6006	permanente	pz
90204	80950	removibile	pz



Super Attak

Adesivo universale liquido ed istantaneo. Dotato di beccuccio per una facile applicazione. Ideali per gomma, metallo, ceramica, legno, cuoio, pelle e vari tipi di plastica (tranne PE, PP, PTFE). Grazie alla nuova formula resiste all'acqua, alle temperature e agli urti. Disponibile in diversi formati.

Cod.	Rif.Art.	Contenuto	Umv
30427	2632156	3g	pz
49003	2048037	4g	pz
30428	2632815	5g	pz



Super Attak Professional

Adesivo istantaneo liquido ideale per impieghi professionali su gomma, metallo, ceramica legno, pelle ecc. Cappuccio dotato di ago anti-otturazione. Grazie alla nuova formula resiste all'acqua, alle temperature e agli urti.

Cod.	Rif.Art.	Contenuto	Umv
74784	2632807	20g	pz



Super Attak Easy Brush

Adesivo universale liquido ed istantaneo. Con pratico pennello per una facile e precisa applicazione. Stesura perfetta senza sbavature. Ideale per gomma, metallo, ceramica, legno, cuoio, pelle e vari tipi di plastica (tranne PE, PP, PTFE).

Cod.	Rif.Art.	Contenuto	Umv
37647	2632157	5g	pz



Super Attak Power Flex

Adesivo universale istantaneo con innovativa formula rinforzante con gomma per garantire massima prestazione anche con incollaggi difficili. Formulazione gel adatta per incollaggi flessibili anche su superfici verticali; resiste agli urti e mantiene la flessibilità. Ideale per gomma, pelle, legno, metallo, cuoio e plastica.

Cod.	Rif.Art.	Contenuto	Umv
71941	2631640	3g	pz



Super Attak Vetro

Adesivo istantaneo specifico per vetro e vetro/metallo. Grazie ad una composizione trasparente, non lascia aloni garantendo un incollaggio invisibile. È inoltre resistente all'acqua, ai detersivi e a temperature elevate (resiste anche in lavastoviglie).

Cod.	Rif.Art.	Contenuto	Umv
30434	2632280	3g	pz



Rimuovi colla

È la soluzione ideale per la maggior parte degli inconvenienti derivanti dall'uso della colla. Può rimuovere qualunque cianoacrilato (come Super Attak) e altri tipi di colla da oggetti incollati male, superfici macchiate, tessuti ecc. Adatti anche per eliminare tracce di etichette. In gel, non cola e aderisce facilmente alle superfici verticali.

Cod.	Rif.Art.	Contenuto	Umv
30524	2632233	5g	pz



Super Attak Perfect Pen

Pulita, precisa e facile da dosare grazie al dispositivo a forma di penna. Dispone di un sistema a pressione sensibile che permette una facile applicazione del quantitativo di colla desiderato, senza fuoriuscita di gocce in eccesso. Ideale per legno, pelle, gomma, porcellana, metallo, plastica.

Cod.	Rif.Art.	Contenuto	Umv
80380	2631600	3g	pz



Pattex 100% colla

Adesivo universale di nuova generazione a base Flextec™. Forte flessibile, trasparente e resistente all'acqua e al calore (fino a 80°C). Ideale per tutti i materiali e per molteplici applicazioni, dalle riparazioni ai montaggi.

Cod.	Rif.Art.	Contenuto	Umv
65314	2716428	100g	pz



Attaccatutto Twist&Glue ReNATURE

Incolla carta, cartoncino, legno e molti altri materiali. Applicatore unico con 3 posizioni per utilizzo a punti, linee e larghe superfici. Adesivo senza solventi.

Cod.	Rif.Art.	Contenuto	Umv
47669	D9298	35ml	pz



Colla istantanea universale Super Control

Adesivo universale istantaneo super forte con innovativo sistema antigoccia. Perfetto per incollaggi precisi e puliti. Resiste all'acqua e ai lavaggi in lavastoviglie. Non idoneo per incollare ampie superfici. Incolla quasi tutti i materiali solidi e flessibili come cuoio, varie materie plastiche, fra cui PVC (cloruro di polivinile) rigido, ABS (acrilonitrile-butadiene-stirene, stirene resistente agli urti), PS (polistirene), resine acriliche (Plexiglas®), polycarbonato (Makrolon®), resine fenoliche (Bakelite®), porcellana, ceramica, legno, metallo, sughero, feltro, tessuto (prima eseguire un test di idoneità), gomma. Non indicato per PE, PP, resine silconiche e gomma (Si), PTFE, Teflon®, styrofoam, indumenti in pelle e tessuto.

Cod.	Rif.Art.	Contenuto	Umv
87787	D2738	Super control 3g	pz
87788	D2748	Super universale 7,5g	pz
87789	D2747	Super mini 3x1g	pz
87790	D2741	Ultra rapido gel 3g	pz
95034	D2718	Super control 5g sempre in piedi	pz



Colla bicomponente PLUS 90 min

Adesivo epossidico bicomponente universale a forte tenuta. Ideale per riparazioni su metallo, ceramica, porcellana, cristallo, vetro, avorio, perle, pietre preziose e vari materiali sintetici (poliestere, bachelite, formica, polistirene rigido e vetro acrilico).

Cod.	Rif.Art.	Contenuto	Umv
86959	D9249	30ml (2x15ml)	pz



Attaccatutto UHU senza solventi

Il moderno e potente attaccatutto liquido, con elevata tenuta e senza solventi. Perfetto per incollaggi resistenti in ogni situazione, a casa, a scuola ed in ufficio e su ogni tipo di materiale (cartoncino, carta, feltro, pelle, sughero, tessuto, legno, metallo, porcellana, vetro, Polistirolo®, PVC e molti materiali plastici). L'assenza di solventi rende il prodotto super sicuro ed utilizzabile anche dai bambini in autonomia.

Cod.	Rif art	Contenuto	Umv
95035	D3242	20g	pz



Bostik Adesivo Super Trasparente

Adesivo a contatto incolore, trasparente di utilizzo universale e perfetto anche per ampie superfici applicabile su materie plastiche flessibili, telate e rigide, pelle e cuoio, legno, tessuti, etc... Non ingiallisce nel tempo.

Cod.	Rif.Art.	Contenuto	Umv
50994	D2371	50g	pz



Adesivo Super Chiaro

Adesivo universale a contatto superforte. Rapido e forte, facile da applicare, su gomma, cuoio, feltro, laminato, moquettes, sughero. Buona resistenza alla temperatura, resiste ad acqua, umidità, calore.

Cod.	Rif.Art.	Contenuto	Umv
50995	D2370	50g	pz

ATTACCHI PER SEMPRE E STACCHI QUANDO VUOI!



Pattex Millechiodi removibile

Innovativa colla di montaggio che permette di fissare praticamente ogni tipo di materiale a ogni tipo di superficie, sostituendo viti, chiodi e tasselli. Grazie alla rivoluzionaria ed esclusiva tecnologia Flextec™, può essere rimossa facilmente, anche a distanza di anni, utilizzando una semplice spatola, senza rovinare né l'oggetto, né la superficie. Regge fino a 60 kg/cm2.

Cod.	Rif.Art.	Contenuto	Umv
66639	2716414	100gr	pz



Attaccatutto UHU Extra

In gel trasparente, non sporca e non fa fili. Per carta, cartone, legno e derivati, stoffa, feltro, cuoio, metallo, vetro, ceramica, porcellana e materiali plastici.

Cod.	Rif.Art.	Contenuto	Umv
83622	D9215	20ml	pz
46722	D9220	31ml	cf 10
29752	D9229	125ml	pz



Bostik Max Repair

Adesivo universale, flessibile e resistente, adatto per quasi tutte le riparazioni sia in interni che in esterni. Punto di forza è la resistenza a condizioni estreme sia di temperatura che di umidità. Elastico, resistente, sicuro e facile da utilizzare per le piccole riparazioni di tutti i giorni. Adatto per materiali come legno, tessuti, cuoio, truciolare, metallo, cemento, ceramica, pietra, plastica (eccetto PE, PP e PTFE)

Cod.	Rif.Art.	Contenuto	Umv
71942	D2260	20gr	pz

IDEALE PER INCOLLARE ZOCCOLINI DI LEGNO, PANNELLI, PIANI DI APPOGGIO



Pattex Millechiodi Trasparente

Adesivo di montaggio a base d'acqua, con presa immediata effetto ventosa, trasparente una volta asciutto. E' l'ideale per rifiniture precise, dove non si vuole rischiare di lasciare segni e sbavature, e per l'applicazione su materiali trasparenti. Ideale per il montaggio in interni di decorazioni in polistirolo, zoccolini in legno, pannelli decorativi, moquette, ceramica e molti altri materiali. Facile da usare e inodore.

Cod.	Rif.Art.	Contenuto	Umv
57793	2713222	200g	pz



Colla vinilica Vinavil

Adesivo acetovinilico universale plastificato. Trasparente dopo l'essiccazione, senza solventi, inodore. Per legno, carta, tela, sughero e materiali porosi.

Cod.	Rif.Art.	Contenuto	Umv
29815	D0640	100g	pz
29816	D0645	250g	pz
36343	D0646	1kg - vinavil 59	pz



Colla vinilica Vinavil Special

Adesivo acetovinilico a medio residuo secco per materiali porosi. Trasparente dopo l'essiccazione, senza solventi. Per legno e laminati plastici su legno, carta, sughero, tela, ecc.

Cod.	Rif.Art.	Contenuto	Umv
30315	D0648	1kg	pz



Colla vinilica 5kg Koala

Colla vinilica universale adatta per casa, scuola e ufficio. Ideale su carta, cartone, sughero e tessuto.

Cod.	Rif.Art.	Contenuto	Umv
86960	4293	5kg	pz



Rimuovi Colla spray

Indicato per rimuovere facilmente residui di colla da parti in plastica, superfici in vetro e metallo. Rimuove efficacemente residui di etichette e di nastri adesivi. Rimuove anche residui di grasso, catrame, resine e altre macchie. Evapora senza lasciare residui. Rilascia un piacevole odore. Non contiene silicone e solventi al cloruro.

Cod.	Rif.Art.	Contenuto	Umv
65015	60042	200ml	pz



Vinavil GREEN Casa&Scuola

Vinavil speciale scuola è un adesivo aceto vinilico privo di allergeni e dermatologicamente testato particolarmente adatto per l'utilizzo a casa e a scuola. È particolarmente adatto per incollare carta, cartoncino, legno, tela, sughero e materiali porosi, per i lavori di hobbistica e creativi.

Cod.	Rif art	Contenuto	Umv
95036	D0651	100g	pz
95037	D0652	250g	pz
95038	D0659	750g	pz



Giotto Vinilik

Colla vinilica per tutti i tipi di lavoro. Essicca rapidamente e, una volta asciutta, diventa trasparente. Adatta per incollare carta, cartone, legno, ceramica ecc.

Cod.	Rif.Art.	Contenuto	Umv
77603	543300	100g	pz
77604	543100	250g	pz
77605	543000	1kg	pz

Adesivi Spray



Spray Mount™ riposizionabile

Consente un'adesione rapida e sicura. E' riposizionabile, trasparente, non macchia, si distribuisce uniformemente. Dopo 24ore dall'applicazione, l'adesivo diventa permanente.

Cod.	Rif.Art.	Contenuto	Umv
32318	58925	400ml	pz

Display Mount™ superfici difficili

Ideale per applicazioni su legno, metallo, moquette, tessuti, schiume, cartoncini. E' rimovibile se applicato solo su una delle due superfici da incollare.

Cod.	Rif.Art.	Contenuto	Umv
32326	59100	400ml	pz

Photo Mount™ per foto

Adesivo spray di alta qualità. Trasparente, nel tempo non scolora. Specifico per incollare stampe fotografiche.

Cod.	Rif.Art.	Contenuto	Umv
32324	58953	400ml	pz

Re Mount™ rimovibile

Adesivo spray sempre rimovibile. E' trasparente, non macchia e si distribuisce uniformemente.

Cod.	Rif.Art.	Contenuto	Umv
57795	59103	400ml	pz

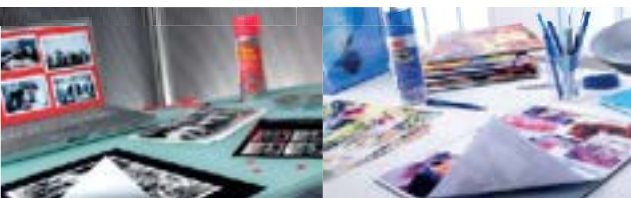



CANCELLERIA



INVISIBILE
 IDEALE PER CARTA
 - Adesivo permanente
 - Scrivibile - Multiuso
 - Nastro opaco - Invisibile sulla carta - Non ingiallisce



RIMOVIBILE
 - Riposizionabile su ogni superficie - Scrivibile
 - Invisibile sulla carta
 - Non ingiallisce



BIADESIVO
 TRASPARENTE
 - Senza liner - Invisibile
 - Ideale per fotografie, carta e cartoncino...
 - Facile e veloce da usare



TRASPARENTE
 MULTIUSO
 - Nastro supertrasparente
 - Si taglia con le mani
 - Molto resistente



DISPENSER
 - Dispenser da scrivania
 - Con lama metallica per tagliare facilmente tutti i tipi di nastri

NASTRO ADESIVO INVISIBILE



7+1 ROTOLI INCLUSI NEL PREZZO

20+4 ROTOLI INCLUSI NEL PREZZO

2 ROTOLI INCLUSI NEL PREZZO

Scotch Nastro Scotch® Magic™ 810

Nastro adesivo permanente, scrivibile e invisibile su carta e fotocopia. Non secca, non ingiallisce e si può tagliare con le mani. 19mm x 33m.

Cod.	Rif.Art.	Descrizione	Formato	Umv	Cod.	Rif.Art.	Descrizione	Formato	Umv
61768	1933 R14TPR	value pack 12+2	19mmx33mt	cf 12+2	32109	810-1933	nastro	19mmx33mt	pz
84039	1933 R8TPR	value pack 7+1	19mmx33mt	cf 7+1	47676	8-1975D	mini chiocciola	19mmx7,5mt	pz
56458	1933 R24TPR	value pack 20+4	19mmx33mt	cf 20+4	32112	810-1266	nastro	12mmx66mt	pz
					74832	810-2566	nastro	25mmx66mt	pz



new

new

B

A

C

D

Scotch Nastro adesivo Scotch® Magic™ 900 Green

Nastro adesivo Scotch® Magic™ 900 Nastro adesivo invisibile permanente, supporto in acetato di cellulosa, adesivo di origine vegetale, anima in cartoncino riciclato al 100%, pack in cartoncino riciclato al 100%.

Cod.	Rif.Art.	Descrizione	Formato	Umv	Cod.	Rif.Art.	Descrizione	Formato	Umv
57797	A 900-1933-9	torre 9 rotoli	19mmx33mt	cf 9	95033	C 9-1920D	chiocciola	19mmx20mt	pz
95032	B 9-1930R	rotolo	19mmx30mt	pz	61769	D 9-1933R14C38	cf 14 rt+dispenser omaggio	-	pz

NASTRO ADESIVO SUPER TRASPARENTI



Scotch

Nastro adesivo Scotch® Crystal 600

Nastro supertrasparente e molto resistente, non teme l'umidità, si può tagliare facilmente con le mani, non ingiallisce nel tempo. Adatto per rinforzare fori ed etichette.

Cod.	Rif.Art.	Descrizione	Umv
37041	600-1933	19mmx33mt	pz
53566	600-1966	19mmx66mt	pz



Scotch

Nastro adesivo Scotch® Magic™ 811 Rimovibile

Nastro adesivo rimovibile di alta qualità, scrivibile, invisibile su carta e fotocopia. Si può tagliare anche con le mani.

Cod.	Rif.Art.	Descrizione	Umv
32113	811-1933	19mm x 33mt	pz



Scotch

Nastro Biadesivo Scotch® 665

Nastro biadesivo trasparente, sottile, resistente, senza "liner". Ideale per carta e cartoncino.

Cod.	Rif.Art.	Descrizione	Umv
47027	665-1233	12mmx33mt	pz
32253	665-136 D	chiocciola 12mmx6,3mt	pz



ADESIVO DI ALTA QUALITÀ



Scotch

Nastro adesivo trasparente Scotch® 508

Nastro trasparente adesivo acrilico per utilizzo generico di tutti i giorni. Confezione torretta.

Cod.	Rif.Art.	Formato	Umv
45171	508-1510	15mmx10mt	cf 10
45173	508-1533	15mmx33mt	cf 10
45174	508-1933	19mmx33mt	cf 8
45175	508-1566	15mmx66mt	cf 10
45176	508-1966	19mmx66mt	cf 8

Scotch

Nastro adesivo trasparente Scotch® 550

Nastro adesivo trasparente di alta qualità. Adesivo acrilico, silenzioso con supporto in polipropilene. Molto resistente, non teme l'umidità, non ingiallisce nel tempo. Ideale per qualsiasi utilizzo in ufficio. Confezione a torre.

Cod.	Rif.Art.	Formato	Umv
68544	550-1933	19mmx33mt	cf 8
68545	550-1566	15mmx66mt	cf 10
68546	550-1966	19mmx66mt	cf 8



DISPENSER PER NASTRI



Scotch

Dispenser C18 da scrivania per Nastro Adesivo Scotch®

Utilizzabile con una mano sola è dotato di antiscivolo per la scrivania ed è facile da ricaricare. Include un rotolo di Nastro Adesivo Scotch® Magic™. Utilizzabile con nastri di larghezza 12mm o 19mm con un diametro di 25,4mm con lunghezza massima di 33m. Dimensioni 6,35cmx16,20x7,30cm.

Cod.	Rif.Art.	Descrizione	Colore	Umv
87201	C18M+1	Dispenser da Tavolo C18 Menta + 1 rotolo	menta	pz
87202	C18L+1	Dispenser da Tavolo C18 Lavanda + 1 rotolo	lavanda	pz
87203	C18B+1	Dispenser da Tavolo C18 Nero + 1 rotolo	nero	pz

Scotch

Dispenser C19 Clip & Twist da scrivania per Nastro Adesivo Scotch®

Doppia rotazione della base. Permette un utilizzo sia orizzontale che verticale. Col la clip in dotazione, si attacca a diversi tipi di superficie. Massima flessibilità per un utilizzo con una mano sola.

Cod.	Rif.Art.	Descrizione	Colore	Umv
90103	C19-CLIP-CG-EMEA	Dispenser C19 Clip & Twist + 1 rotolo	grigio	pz
90104	C19-CLIP-TL-EMEA	Dispenser C19 Clip & Twist + 1 rotolo	verde	pz
90105	C19-CLIP-CG4-EMEA	Dispenser C19 Clip & Twist + 4 rotoli	grigio	pz

Dispenser per nastri adesivi Scotch®



Scotch

Dispenser Fido per nastri adesivi Scotch®

Dispenser per nastri Scotch® Fido + 1 rotolo Scotch® Magic™ 810 19mm x 8,89m.

Cod.	Rif.Art.	Descrizione	Umv
71952	Dog	Dispenser + nastro Scotch® 19mmx8,89m	pz



Scotch

Dispenser Tacco 810 per nastri adesivi Scotch®

Dispenser per nastri Scotch® Tacco 810 Black + 1 rotolo Scotch® Magic™ 810 19mm x 8,89m

Cod.	Rif.Art.	Descrizione	Umv
68578	Tacco 810 Black	Dispenser + nastro Scotch® 19mm x 8,89m	pz



Scotch

Dispenser Kitty per nastri adesivi Scotch®

Dispenser per nastri Scotch® + 1 rotolo Scotch® Magic™ 810 19mm x 8,89m.

Cod.	Rif.Art.	Descrizione	Umv
74833	Kitty	dispenser Kitty	pz



Scotch

Dispenser C38 e C10 per nastri adesivi Scotch®

Dispenser da tavolo per rotoli max 19mm x 33m, colore nero. Fornito vuoto.

Cod.	Rif.Art.	Note	Umv
32298	C38	per nastri 33mt	pz
74837	C10	per nastri 33mt / 66mt	pz



Scotch

Dispenser per nastri adesivi Scotch® - C60

Dispenser C60 colore argento + 4 rotoli Scotch® Magic™ 810 19mm x 33m. Comodo e compatto si adatta a qualsiasi tipo di scrivania. Colore silver.

Cod.	Rif.Art.	Note	Umv
57802	C60-ST4	per nastri 33mt	pz



Starline®

Nastro adesivo scrivibile e invisibile Starline

Nastro adesivo permanente scrivibile e invisibile. Semplice da tagliare anche con le mani.

Cod	Formato	Umv
STL6209	19mmx33mt	pz



Nastro adesivo trasparente Starline

Nastro molto trasparente ad alta adesività. Film in polipropilene con adesivo acrilico. Taglio facilitato, adatto ad un utilizzo generico. Confezione a torre.

Cod.	Formato	Umv
STL6206	15mmx10mt	cf 10
STL6207	19mmx10mt	cf 8
STL6200	15mmx33mt	cf 10
STL6201	19mmx33mt	cf 8
STL6202	15mmx66mt	cf 10
STL6203	19mmx66mt	cf 8



Dispenser da banco Starline

Dispenser tendinastro da banco STARLINE con base appesantita.

Cod.	Note	Colore	Umv
STL6601	per nastri da 33/66mt	nero	pz
STL6602	per nastri da 33mt	rosso	pz



tesa

Nastro adesivo in cellophane Comet 64160

Nastro trasparente in cellophane di alta qualità, tagliabile con le mani e prodotto in Italia. Composto di idrato di cellulosa con adesivo in gomma sintetica hot melt senza solventi. Indicato per gli utilizzi più svariati: domestico, scolastico, in ufficio e nell'industria.

Cod.	Rif.Art.	Formato	Umv
36222	641601015TR	15mmx10mt	cf 50
36225	641601019TR	19mmx10mt	cf 40
37814	641603315TR	15mmx33mt	cf 30
37828	641603319TR	19mmx33mt	cf 24
36224	641606615TR	15mmx66mt	cf 10
37829	641606619TR	19mmx66mt	cf 8



Nastro trasparente ecophan

Nastro indicato per l'utilizzo in ambito scolastico, domestico e lavori d'ufficio. Particolarmente trasparente, silenzioso e facilmente lacerabile, è perfetto per tutti gli impieghi di qualità.

Cod.	Rif.Art.	Formato	Umv
87011	001416147	15mm x 10mt	cf 30
87012	001416197	19mm x 10mt	cf 24
87013	001416153	15mm x 33mt	cf 10
87014	001416203	19mm x 33mt	cf 8
87015	001417158	15mm x 66mt	cf 10
87016	001417210	19mm x 66mt	cf 8



Nastro PP200 in chiocciola

Nastro monoadesivo indicato per l'utilizzo scolastico, domestico e lavori d'ufficio. Adatto per qualsiasi genere di applicazione, facile da usare a mano. Alta adesività, lacerabile a mano.

Cod.	Rif.Art.	Formato	Umv
87010	001123146	15mm x 10mt	cf 100



LASCIATI ISPIRARE DA UN'APPLICAZIONE FACILE, SEMPLICE E VELOCE CON IL NASTRO ADESIVO MULTIUSO tesafilm®

Approfitta dei vantaggi di tesafilm®

tesafilm® gode di una grande attrazione emotiva e di una eccellente visibilità che attira l'attenzione dei consumatori verso i prodotti della linea tesafilm®.

La confezione è stata modificata e migliorata per rispondere al meglio alla domanda dei consumatori e del mercato. La comunicazione chiara, precisa, incentrata sull'applicazione, offre una guida semplice e rapida per i consumatori.





tesa

Nastro adesivo multiuso tesaFILM®

TesaFILM® è un nastro adesivo molto versatile, adatto per molte applicazioni. Ha un supporto in PPL ed è privo solventi e sostanze tossiche, quindi è sicuro nelle mani dei bambini. Ha una buona adesività e una elevata resistenza ai raggi UV e dall'invecchiamento. Si svolge silenziosamente e può essere strappato con le mani.

Cod.	Rif.Art.	Formato	Umv
confezionamento singolo a caramella			
95039	57381-00001-01	33mx15mm	cf 30
95040	57225-00001-01	33mx19mm	cf 24
confezionamento a torre			
95041	57207-00001-01	33mx19mm	cf 8
95042	57208-00001-01	66mx19mm	cf 8
95043	57387-00001-01	33mx15mm	cf 10
95044	57388-00001-01	66mx15mm	cf 10



tesa

Nastro adesivo telato XP Perfect

Nastro adesivo telato extra power perfect. Estremamente resistente grazie alla trama da 148 mesh per cm². Adatto a lavori manuali, riparazioni, fissaggio imballaggio rinforzo, etc. Alta elasticità, resistente agli agenti atmosferici, adatto per applicazioni in interni ed esterni. Antistrappo, ma si taglia con le mani facilmente.

Nastro adesivo telato TPA 200

Nastro adesivo in tela plastificata di ottima qualità, scrivibile, impermeabile ed estremamente conformabile. Indicato per bordare, decorare e rilegare fascicoli. Facile da tagliare anche con le mani.

Cod.	Rif.Art.	Formato	Colore	Umv
47212	016013200	19mmx25mt	bianco	pz
68564	016713200	19mmx25mt	nero	pz
68565	016213200	19mmx25mt	rosso	pz
47214	016613200	19mmx25mt	blu	pz
87017	016014194	19mm x 2,7mt	bianco	pz
87018	016714194	19mm x 2,7mt	nero	pz
87019	016214194	19mm x 2,7mt	rosso	pz
87020	016614194	19mm x 2,7mt	blu	pz
87021	016014314	38mm x 2,7mt	bianco	pz
87022	016714314	38mm x 2,7mt	nero	pz
87023	016214314	38mm x 2,7mt	rosso	pz
87024	016614314	38mm x 2,7mt	blu	pz

Cod.	Rif.Art.	Formato	Colore	Umv
37923	56341	19mmx2,7mt	bianco	pz
37925	56341	19mmx2,7mt	nero	pz
37926	56341	19mmx2,7mt	blu	pz
37927	56341	19mmx2,7mt	giallo	pz
37928	56341	19mmx2,7mt	rosso	pz
37929	56341	19mmx2,7mt	grigio	pz
37930	56341	19mmx2,7mt	marrone	pz
51406	56341	19mmx2,7mt	verde	pz
37931	56343	38mmx2,7mt	bianco	pz
37932	56343	38mmx2,7mt	nero	pz
37933	56343	38mmx2,7mt	blu	pz
37934	56343	38mmx2,7mt	giallo	pz
37935	56343	38mmx2,7mt	rosso	pz
37936	56343	38mmx2,7mt	grigio	pz
37937	56343	38mmx2,7mt	marrone	pz
51407	56343	38mmx2,7mt	verde	pz



tesa

tesa® Extra Power Universal

Nastro adesivo chiamato anche "nastro americano". Considerato il nastro ripara tutto per eccellenza! Pratico per lavori manuali in genere, per rinforzare, sigillare, proteggere, imballare e riparare. Adatto per interni ed esterni essendo resistente agli agenti atmosferici. Può essere tagliato facilmente con le mani senza l'utilizzo di forbici o cutter. SENZA SOLVENTI.

Cod.	Rif.Art.	Formato	Colore	Umv
47198	56388	50mmx25mt	grigio	pz
64993	56388	50mmx25mt	nero	pz
74838	56348	50mmx10mt	grigio	pz
74839	56348	50mmx10mt	nero	pz
74840	56348	50mmx10mt	bianco	pz

tesa

Nastro adesivo telato alta qualità

Nastro adesivo alta qualità in tela plastificata / PET laminato 55 mesh. Utilizzato nei lavori manuali di riparazione, imballaggio, rinforzo. Forte adesione anche sulle superfici ruvide, facile da rompersi anche con le mani. Resiste all'acqua e all'invecchiamento. Formato 38mmx25mt.

Cod.	Rif.Art.	Formato	Colore	Umv
57805	56359	38mmx25mt	nero	pz
57806	56359	38mmx25mt	bianco	pz
57807	56359	38mmx25mt	blu	pz
57808	56359	38mmx25mt	rosso	pz





CANCELLERIA

Starline®



Nastro adesivo in carta masking

Nastro adesivo Starline in carta masking con adesivo a base solvente a lunga tenuta; si rimuove con facilità senza lasciare residui. Ideale per mascherature, molti utilizzati nell'edilizia e nel bricolage. In confezione torre fisarmonica.

Cod.	Formato	Umv
STL6301	19mmx50mt	cf 12
STL6302	25mmx50mt	cf 9
STL6303	50mmx50mt	cf 6



Teli copritutto
A PAG.706



Nastro in carta MSK 6143

Nastro in carta per mascherature generiche, con supporto in carta semicrespata e adesivo in gomma naturale. Adatto per il fai da te e nell'edilizia. I rotoli sono confezionati in termo singolo con film stampato.

Cod.	Rif.Art.	Formato	Umv
49676	010119205	19mmx50mt	pz
49677	010119243	25mmx50mt	pz
49678	010119278	30mmx50mt	pz
49679	010119319	38mmx50mt	pz
49680	010119360	50mmx50mt	pz



Memograph

Nastro adesivo scrivibile e rimovibile, completamente trasparente nei 3 colori fluo giallo, rosa e verde. Sostituisce il classico foglietto adesivo ma senza staccarsi dalle superfici. Dotato di adesivo rimovibile, può essere staccato e riattaccato più volte senza rovinare i documenti.

Cod.	Rif.Art.	Descrizione	Umv
in dispenser - confezione da 6			
30832	021200632	50mmx10mt - rosa	cf
30833	021500632	50mmx10mt - giallo	cf
30834	021300632	50mmx10mt - verde	cf
ricambio - confezione da 12			
30862	021200652	50mmx10mt - rosa	cf
30863	021500652	50mmx10mt - giallo	cf
30864	021300652	50mmx10mt - verde	cf



Comet

Nastro adesivo in carta

Nastro in carta semicrespata con adesivo NRE spessore totale di 130µ, ideale per la mascheratura e l'imballaggio leggero. Può essere applicato su superfici lisce e ruvide e rimosso entro 36 ore senza lasciare residui. Adatto per impieghi in edilizia, nelle arti grafiche, nel restauro ecc. Senza solventi e prodotto in Italia.

Cod.	Rif.Art.	Formato	Umv
37911	62460-00024	19mmx50mt	pz
37914	62460-00025	25mmx50mt	pz
37915	62460-00026	30mmx50mt	pz
37917	62460-00027	38mmx50mt	pz
37918	62460-00028	50mmx50mt	pz

Nastri adesivi in carta e biadesivi

Biadesivi



Nastro biadesivo 700RDA

Nastro biadesivo realizzato per il fissaggio di fotografie, campionari, oggetti leggeri, piccoli lavori e laminazioni/accoppiamenti di materiali. Facile da usare. Alta appiccicosità ed adesività per entrambi i lati. Alto allungamento. Lacerabile a mano (secondo il formato prodotto).

Cod.	Rif.Art.	Formato	Umv
87003	046015202	19mmx33mt	pz
87004	046015241	25mmx33mt	pz
87005	046021155	15mmx50mt	pz
87006	046021207	19mmx50mt	pz
87007	046021245	25mmx50mt	pz
87008	046021360	50mmx50mt	pz
87009	046016354	50mmx10mt	pz
87002	046014147	15mmx10mt	cf 10



APPLICAZIONI:

- MONTAGGIO DI ARTICOLI PROMOZIONALI;
- INIZIO E FINE BOBINA DI CARTE, LAMINE METALLICHE LEGGERE E FILM PLASTICI;
- ETICHETTE E DECORAZIONI;
- PREPARAZIONE CAMPIONARI;
- MONTAGGIO FOTOGRAFIE SU ALBUM













Scotch

Sistema ATG - Scotch® 924-904

Nastro biadesivo transfert ATG di uso generale senza supporto, composto da adesivo acrilico trasparente pressione-sensibile di spessore 0,05 mm e da un liner in carta siliconata bianca. L'elevato tack iniziale ed il liner di facile rimozione rendono il nastro ATG ideale per adesivizzare carta, plastica, tessuto; molto utilizzato anche nel campo pubblicitario per il fissaggio di foto e campionari.

Cod.	Rif.Art.	Descrizione	Umv
32275	924-1233	12mmx33mt	cf 12
32276	924-1933	19mmx33mt	cf 12
68567	924-1255	12mmx55mt	cf 12
68568	924-1955	19mmx55mt	cf 12
68569	904-1225	12mmx25mt	cf 12
68570	904-1244	12mmx44mt	cf 12
32284	Mod. 700	Dispenser ATG	pz

Tenuta 	HOME/OFFICE			FISSAGGI ORIZZONTALI			FISSAGGI VERTICALI		
									
Gamma	tesafilm® 57912	tesa® 64621	Comet® in PP 64621	tesa® 64621	tesa® Biadesivo Universal	tesa® Biadesivo Extra Forte	tesa Powerbond® SPECCHI	tesa Powerbond® ESTERNI	tesa Powerbond® ULTRA STRONG
Codice	65014	36227	53142, 53143, 62506, 62507	47685, 47686, 39443, 39444, 39445	38009, 38010	71961	51418, 51419, 53126	71960	71959

tesa® Powerbond - Nastri biadesivi in schiuma per fissaggi verticali



tesa® Powerbond ULTRA STRONG

Biadesivo per fissaggio a tenuta extra-forte ed istantanea sui muri senza l'utilizzo di nessun altro strumento. Regge fino a 10kg per 10cm di nastro. Ideale per utilizzi in interni.

Cod.	Rif.Art.	Formato	Umv
71959	55791	19mmx1,5mt	pz



tesa® Powerbond SPECCHI

Nastro biadesivo con forte tenuta. E' stato studiato specificamente per fissare piccoli oggetti. Resistente all'umidità. Sostiene specchi massimo 70x70cm - 4mm di spessore.

Cod.	Rif.Art.	Formato	Umv
51418	55732	19mmx1,5mt	pz
51419	55733	19mmx5mt	pz
53126	55734	38mmx5mt	pz



tesa® Powerbond ESTERNI

Nastro biadesivo a forte tenuta studiato specificamente per usi in esterni. Resistente a raggi UV, acqua ed escursioni termiche. Tenuta fino a 1kg per 10cm di nastro su piastrelle, mattoni, metallo, plastica ecc.

Cod.	Rif.Art.	Formato	Umv
71960	55750	19mmx1,5mt	pz

tesa® Nastri biadesivi per fissaggi orizzontali



Biadesivo universale bianco

Nastro biadesivo universale è ideale per il fissaggio permanente di numerosi materiali e per la decorazione. Taglio con le mani facilitato, forte adesività, resistente al calore, con supporto filmico estremamente sottile. Tenuta sicura anche su superfici irregolari.

Cod.	Rif.Art.	Formato	Umv
38009	56170-00007	50mmx5mt	pz
38010	56172-00005	50mmx25mt	pz



Nastro biadesivo trasparente

In polipropilene trasparente con un liner in carta siliconata. Elevata adesività istantanea grazie alla massa adesiva hot melt. Le sue applicazioni più comuni sono: fissaggio di materiali plastici, metalli, tessuti, carta e schiume.

Cod.	Rif.Art.	Formato	Umv
47685	64623-flow pack	15mmx10mt	cf 10
47686	64621-00002	15mmx50mt	cf 10
39443	64621-00003	19mmx50mt	cf 8
39444	64621-00006	25mmx50mt	cf 6
39445	64621-00004	50mmx50mt	cf 3



Biadesivo Extra-forte

Biadesivo a forte tenuta per pavimenti progettato soprattutto per le superfici resistenti. Ideale per essere utilizzato su scale e zone all'aperto ma riparate. Può essere usato con riscaldamento a pavimento. Resiste all'umidità. Taglio con le mani facilitato.

Cod.	Rif.Art.	Formato	Umv
71961	05672	50mmx25mt	pz

Nastri biadesivi home/office



Nastro biadesivo in PP

In polipropilene trasparente con un liner in carta siliconata. Elevata adesività istantanea. Ideale su tutte le superfici. SENZA SOLVENTI. Termoretratto singolarmente.

Cod.	Rif.Art.	Formato	Umv
53142	64621-00002-02	15mmx50mt	pz
53143	64621-00003-01	19mmx50mt	pz
62506	64621-00004-01	25mmx50mt	pz
62507	64621-00004-02	50mmx50mt	pz



Biadesivo trasparente

Biadesivo trasparente affidabile, versatile e discreto. Ideale per carta e cartone. Ottima resistenza all'invecchiamento.

Cod.	Rif.Art.	Formato	Umv
36227	64621 blister	12mmx10mt	pz



Biadesivo tesafilm® in chiocciola

Biadesivo trasparente ideale per fissaggi di carta e cartone. Ottima adesività e resistenza all'invecchiamento ha un supporto in PP ed un pratico dispenser a chiocciola con lama in metallo. Svolgimento facilitato e silenzioso.

Cod.	Rif.Art.	Formato	Umv
65014	57912	12mmx7,5mt	pz



CANCELLERIA



Portaetichette autoadesive IES

Realizzate in PVC trasparente con fondo grigio e etichette intercambiabili. Ideali applicate su cassetti, ripiani, valigie, raccoglitori ecc.

Cod.	Rif.Art.	Descrizione	Umv
25185	320321	les B1 - 16x63mm	cf 10
25189	320311	les A1 - 24x63mm	cf 10
25193	320322	les B2 - 24x88mm	cf 8
25199	320312	les A2 - 32x88mm	cf 8
25202	320323	les B3 - 24x124mm	cf 6
25211	320313	les A3 - 32x124mm	cf 6
25222	320324	les B4 - 65x100mm	cf 4
25230	320314	les A4 - 65x140mm	cf 2



Portaetichette autoadesive IESTI

Realizzate in PVC trasparente con etichette intercambiabili. Facili da applicare su cassetti, ripiani, raccoglitori, barattoli ecc.

Cod.	Rif.Art.	Descrizione	Umv
25251	321111	lesti A1 - 24x63mm	cf 10
25255	321112	lesti A2 - 32x88mm	cf 10
25259	321113	lesti A3 - 32x124mm	cf 10
25262	321114	lesti A4 - 65x140mm	cf 10
25266	321125	lesti B4 - 65x100mm	cf 10

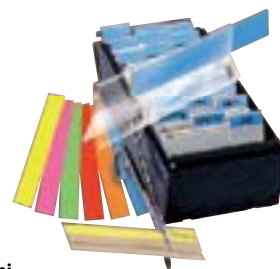

Portaetichette magnetiche

Portaetichette magnetiche con protezione frontale in PVC trasparente. Semplici da applicare, rimuovere e sostituire.

Cod.	Rif.Art.	Formato	Umv
68666	CP07530	30x75mm	cf 20
68667	CP07540	40x75mm	cf 20
68668	CP10030	30x100mm	cf 20
68669	CP10040	40x100mm	cf 20
68670	CP10060	60x100mm	cf 20

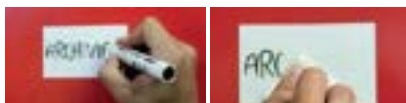

Etichette magnetiche scrivibili e cancellabili

Etichette magnetiche bianche, scrivibili con i marcatori a secco per lavagne bianche e cancellabili con un panno.

Cod.	Rif.Art.	Formato	Umv
68671	SC10030	30x100mm	cf 20
68672	SC10040	40x100mm	cf 20
68673	SC10060	60x100mm	cf 20



Cavalerini

Adesivi con etichetta intercambiabile. Possono essere tagliati per ottenere la lunghezza desiderata. Formato 10x150mm.

Cod.	Rif.Art.	Note	Umv
39040	S251502	colori assortiti	cf 5
39041	S251503	bianco neutro da un lato e alfanumerico dall'altro	cf 5

Portaetichette ed etichette adesive



Etichette Copy Laser Premium bianche in A4

Etichette adesive in carta bianca opaca e prefustellate. Disponibili in diverse dimensioni, con margini, senza margini e con angoli arrotondati, in confezioni da 100 fogli, in formato A4. Realizzate con carta certificata FSC® proveniente da foreste gestite in maniera responsabile. Confezione ecologica in cartoncino prodotto in carta riciclata e riciclabile. Prodotte in Italia. Adesivo permanente. Il progetto di stampa dell'etichetta può essere creato velocemente grazie al software gratuito Tico Print Online.

Cod.	Rif.Art.	Descrizione	Formato	N° etic./fg	Umv
66823	LP4W-3714	ang. arrotondati	37x14mm	100	cf
64915	LP4W-3723	ang. arrotondati	37,5x23,5mm	60	cf
83231	LP4W-4725	ang. arrotondati	47,5x25,5mm	44	cf
83242	LP4W-4770	ang. Arrotondati	47,7x70mm	16	cf
83228	LP4W-6338	ang. arrotondati	63,5x38,1mm	21	cf
83226	LP4W-7037	senza margini	70x37mm	24	cf
83233	LP4W-9967	ang. arrotondati	99,1x67,7mm	8	cf
83241	LP4W-9993	Ang. Arrotondati	99,1x93,1mm	6	cf
83230	LP4W-10537	senza margini	105x37mm	16	cf
81696	LP4W-10548	c/margini	105x48mm	12	cf
83238	LP4W-10572	c/margini	105x72mm	8	cf
68175	LP4W-10574	Senza margini	105x74mm	8	cf
83225	LP4W-105148	senza margini	105x148mm	4	cf
72495	LP4W-200142	ang. arrotondati	200x142mm	2	cf
83229	LP4W-210148	Ang. Arrotondati	210x148mm	2	cf
83224	LP4W-210297	senza margini	210x297mm	1	cf



Etichette Copy Laser Premium poliestere bianco

Etichette adesive in poliestere bianco e prefustellate. Confezioni da 70 fogli, in formato A4. Sono resistenti alle temperature estreme, ai grassi, allo sporco e non si rompono. Confezione ecologica in cartoncino prodotto in carta riciclata e riciclabile. Prodotte in Italia. Adesivo permanente. Il progetto di stampa dell'etichetta può essere creato velocemente grazie al software gratuito Tico Print Online.

Cod.	Rif.Art.	Formato	N° etic./fg	Umv
68738	LP4P-7036	70x36mm	24	cf
68739	LP4P-210148	210x148mm	2	cf
68740	LP4P-210297	210x297mm	1	cf



Etichette trasparenti lucide A4

Ideali per essere applicate su confezioni e prodotti colorati in quanto una volta applicata l'etichetta risulta invisibile. Confezione da 100fg.

Cod.	Rif.Art.	Descrizione	Formato	N° etic./fg	Umv
61886	PC4-210297	rettangolari	210x297mm	1	cf
68735	PC4-25	rotonde	Ø 25mm	70	cf
68736	PC4-36	rotonde	Ø 36mm	35	cf
61884	PC4-3622	rettangolari	36x22mm	55	cf
68737	PC4-6128	rettangolari	61x28mm	27	cf

ETICHETTE PER ORGANIZZARE E ARCHIVIARE



Etichette bianche coprenti per raccoglitori

Raccoglitori organizzati con le etichette Avery. Grazie alla finitura coprente permettono di riutilizzare i vecchi raccoglitori e coprire precedenti etichette e testi. Confezione da 25fg A4. Nuova tecnologia Ultragrip™, la speciale banda blu di Avery, che permette di alimentare i fogli nella stampante in modo allineato e sicuro per un risultato di stampa perfetto.

Cod.	Rif.Art.	Formato	N° etic./fg	Umv
45217	L7171-25	200x60mm	4	cf
83395	L4761-25	192x61mm	4	cf
83396	L4760-25	192x38mm	7	cf



Etichette per raccoglitori in carta riciclata

Realizzate in carta riciclata al 100%, sia l'etichetta sia il supporto. Grazie alla finitura JamFREE™ le etichette non si inceppano nella stampante così si evitano sprechi. Adatte per tutte le stampanti. Confezione 100 fg.

Cod.	Rif.Art.	Formato	N°etic./fg	Umv
90221	LR4761-100	61x192mm	4	cf
90222	LR4760-100	38x192mm	7	cf



Mini etichette bianche e trasparenti per organizzare e archiviare

Ideali per etichettare piccoli oggetti, per organizzare cartelline e per aggiungere l'indirizzo del mittente su buste e pacchi. Confezione da 25fg A4.

Cod.	Rif.Art.	Formato	Colore	Note	N° etic./fg	Umv
47036	L7656-25	46x11,1mm	bianche	laser	84	cf
83397	J8651-25	38,1x21,2mm	bianche	inkjet	65	cf
45209	L7551-25	38,1x21,2mm	trasparenti	laser	65	cf
45210	L7553-25	22x12,7mm	trasparenti	laser	48	cf



Etichette bianche rimovibili

Perfette per esigenze di etichettatura temporanea, una volta applicate possono essere rimosse e non lasciano residui sulle superfici. Confezione da 25fg A4. Certificate FSC®.

Cod.	Rif.Art.	Formato	N° etic./fg	Umv
45212	L4730REV-25	17,8x10mm	270	cf
45213	L4731REV-25	25,4x10mm	189	cf
45214	L4732REV-25	35,6x16,9mm	80	cf
49697	L4735REV-25	210x297mm	1	cf
45215	L4736REV-25	45,7x21,2mm	48	cf
45216	L4737REV-25	63,5x29,6mm	27	cf
47160	L4743REV-25	99,1x42,3mm	12	cf



Copy laser etichette fluo in A4

Etichette in carta colorata fluorescente. Ideali per segnalazioni e avvisi che devono essere facilmente notati. Confezioni da 70 fogli in formato A4. Realizzate con carta certificata FSC, proveniente da foreste gestite in maniera responsabile. Prodotte in Italia. Adesivo permanente. Il progetto di stampa dell'etichetta può essere creato velocemente grazie al software gratuito Tico Print Online.

Cod.	Rif.Art.	Descrizione	Colore	Formato	N° etic./fg	Umv
58404	LP4FA-7036	c/margini	arancio fluo	70x36mm	24	cf
58405	LP4FG-7036	c/margini	giallo fluo	70x36mm	24	cf
58406	LP4FV-7036	c/margini	verde fluo	70x36mm	24	cf
53662	LP4FA-200142	ang. arrotondati	arancio fluo	200x142mm	2	cf
53663	LP4FG-200142	ang. arrotondati	giallo fluo	200x142mm	2	cf
53664	LP4FV-200142	ang. arrotondati	verde fluo	200x142mm	2	cf
53669	LP4FA-210297	senza margini	arancio fluo	210x297mm	1	cf
53670	LP4FG-210297	senza margini	giallo fluo	210x297mm	1	cf
53671	LP4FV-210297	senza margini	verde fluo	210x297mm	1	cf

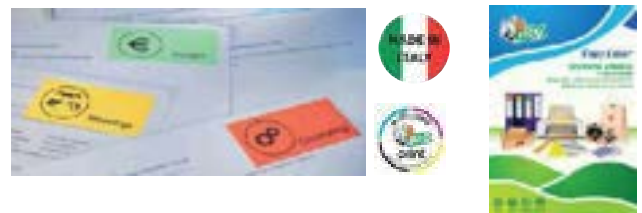

Copy laser etichette colorate in A4

Etichette in carta colorata fluorescente. Ideali per catalogare per codice colore oggetti e documenti. Confezioni da 70 fogli in formato A4. Realizzate con carta certificata FSC, proveniente da foreste gestite in maniera responsabile. Prodotte in Italia. Adesivo permanente. Il progetto di stampa dell'etichetta può essere creato velocemente grazie al software gratuito Tico Print Online.

Cod.	Rif.Art.	Formato	Colore	Note	N° etic./fg	Umv
68634	LP4CG-7036	c/margini	giallo	70x36mm	24	cf
68635	LP4CV-7036	c/margini	verde	70x36mm	24	cf
68640	LP4CG-10572	c/margini	giallo	105x72mm	8	cf
68641	LP4CV-10572	c/margini	verde	105x72mm	8	cf

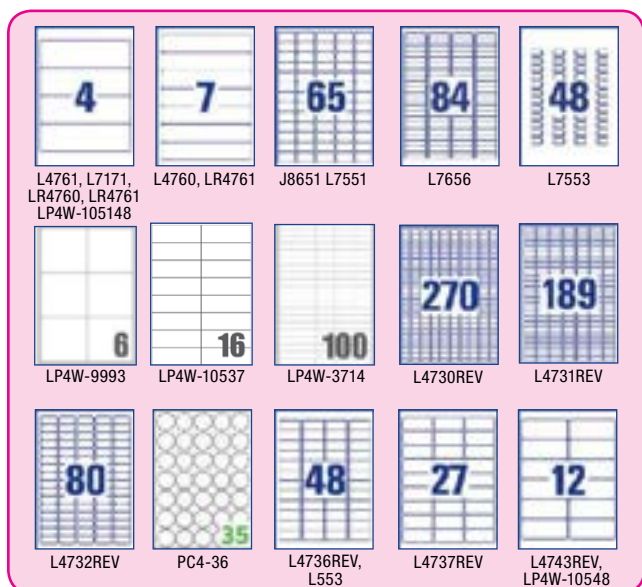

È ECOLOGICO, È AVERY.



Etichette eco-sostenibili

● VERDI

Le etichette in **carta riciclata** e le etichette in **carta certificata FSC®** aiutano a proteggere l'ecosistema.



E con il software **Crea e Stampa Online**, con pochi click, ottieni etichette perfette, senza pensieri.

Per noi di Avery **la sostenibilità è un impegno concreto** verso le persone e l'ambiente, dai piccoli gesti quotidiani ai prodotti che arrivano nelle tue mani.

Trovi tutto su www.avery.it/fidatieavery

● CONVENIENTI

Una scelta **consapevole** allo stesso prezzo di un'etichetta tradizionale, anche la natura ci guadagna.

● RICICLABILI

Con le **componenti riciclabili**, come etichetta e confezione, si minimizza l'impatto ambientale.



FIDATI, È AVERY.



ETICHETTE ULTRA RESISTENTI IN MATERIALI SPECIALI

Mettiti al sicuro: scegli le etichette ultra resistenti di Avery. La soluzione ideale per una etichettatura che dura nel tempo. Disponibili in diversi materiali e formati. Facili da stampare grazie al software e modelli gratuiti di Avery.



Etichette in poliestere bianco

Etichette in poliestere, resistono all'acqua, allo sporco, agli strappi e ai raggi UV, alle temperature da -20°C a +80°C. Possono essere applicate su metallo, vetro, plastica e legno. Ideali per uso esterno. Alcuni formati sono conformi GHS per l'etichettatura delle sostanze chimiche.

Cod.	Rif.Art.	Descrizione	Formato	N° etic./fg	Fg/cf	Umv
47691	L4773-20		63,5x33,9mm	24	20	cf
47692	L4774-20	conformi GHS	99,1x139mm	4	20	cf
76891	L4775-100	conformi GHS	210x297mm	1	100	cf
47693	L4775-20	conformi GHS	210x297mm	1	20	cf
47694	L4776-20		99,1x42,3mm	12	20	cf
47695	L4778-20		45,7x21,2mm	48	20	cf
47696	L7060-20		63,5x38,1mm	21	20	cf
67275	L7068-20	conformi GHS	199,6x143,5mm	2	20	cf
57809	L7992-25		99,1x57mm	10	25	cf



Etichette in polietilene

Ultra-resistenti, studiate per essere utilizzate in condizioni e temperature estreme da -40°C a +150°C, le etichette in polietilene sono elastiche e flessibili, aderiscono perfettamente a superfici curve. Sono impermeabili e resistenti non solo agli agenti atmosferici, ma anche alle sostanze oleose, allo sporco e al grasso, ai raggi UV. Possono essere applicate su metallo, vetro, plastica. Grazie alla loro resistenza alle sostanze chimiche e all'acqua marina, hanno ottenuto la certificazione BS5609-GHS. Confezione da 10 fg.

Cod.	Rif.Art.	Formato	N° etic./fg	Umv
82574	L7913-10	99,1 x 42,3	12	cf
90223	L7914-10	99,1 x 67,7	8	cf
90224	L7916-10	210 x 148	2	cf
90225	L7917-10	210 x 297	1	cf



Etichette in poliestere giallo

Il colore giallo fluo permette una massima visibilità rendendole ideali per avvertenze, segnalazioni di pericolo e cartelli di sicurezza. Ideali anche per uso esterno, resistono all'acqua, ai detersivi, alle temperature estreme da -20°C a +80°C. Non si strappano e possono essere applicate su metallo, vetro, plastica e legno. Confezione da 20 fg A4.

Cod.	Rif.Art.	Formato	N° etic./fg	Umv
71965	L6103-20	45,7x21,2mm	48	cf
71966	L6107-20	99,1x42,3mm	12	cf
71968	L6111-20	210x297mm	1	cf



Etichette in poliestere argento

Ideali per identificare PC ed attrezzature elettroniche in quanto resistono alle temperature da -40°C a +150°C. Perfette per uso esterno, resistono all'acqua, allo sporco, agli strappi e ai raggi UV. Possono essere applicate su metallo, vetro, plastica e legno. Confezione da 20 fg A4.

Cod.	Rif.Art.	Formato	N° etic./fg	Umv
47697	L6008-20	25,4x10mm	189	cf
47698	L6009-20	45,7x21,2mm	48	cf
47052	L6011-20	63,5x29,6mm	27	cf
47699	L6012-20	96x50,8mm	10	cf
47312	L6013-20	210x297mm	1	cf



Etichette bianche non rimovibili

Sono antimanomissione, se si tenta di rimuovere l'etichetta questa si sgretola rendendo visibile il tentativo di manomissione del prodotto. Resistono all'olio, allo sporco, all'acqua, ai raggi UV e temperature da -40°C a +100°C. Confezione da 20fg A4.

Cod.	Rif.Art.	Formato	N° etic./fg	Umv
78376	L6146-20	63,5x33,9mm	24	cf



Etichette bianche anti manomissione

Perfette da utilizzare come sigilli di sicurezza per contrassegnare un prodotto originale come autentico. Nel caso in cui si rimuove l'etichetta sulla superficie appare un motivo a scacchi rendendo evidente la manomissione del prodotto. Confezione da 20fg A4.









Cod.	Rif.Art.	Formato	N° etic./fg	Umv
49699	L6113-20	45,7x21,2mm	48	cf
49700	L6114-20	63,5x29,6 mm	27	cf

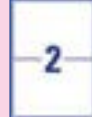

Etichette bianche super aderenti

Adesiscono 3 volte di più delle etichette tradizionali. Realizzate in poliestere ultra resistente, resistono all'olio, allo sporco, ai raggi UV e temperature da -40°C a +80°C. Confezione da 20fg A4.

Cod.	Rif.Art.	Formato	N° etic./fg	Umv
58431	L6140-20	45,7 x 25,4mm	40	cf
58164	L6141-20	63,5 x 33,9mm	24	cf

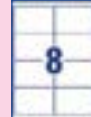
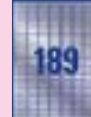
					
L7060	L4776 L6107 L7913	L4774	L7068 L7916	L4775 L6111 L6013 L7917	L7992 L6012
					
L4778 L6113 L6009 L6103	L6140	L6114 L6011	L4773 L6146 L6141	L7914	L6008



ETICHETTE PER INDIRIZZI, PACCHI E SPEDIZIONI



Etichette bianche UltraGrip™ per buste

Nuova tecnologia UltraGrip che permette di alimentare i fogli nella stampante in modo allineato e sicuro per un risultato distampa perfetto. Sono certificate FSC®. Confezioni da 100 fogli.

Cod.	Rif.Art.	Formato	N° etic./fg	Umv
45208	L7651-25	38,1x21,2mm	65	cf 25
45177	L7159-100	63,5x33,9mm	24	cf 100
45178	L7160-100	63,5x38,1mm	21	cf 100
45179	L7161-100	63,5x46,6mm	18	cf 100
45180	L7162-100	99,1x33,9mm	16	cf 100
45181	L7163-100	99,1x38,1mm	14	cf 100

Etichette bianche UltraGrip™ per pacchi

Nuova tecnologia UltraGrip che permette di alimentare i fogli nella stampante in modo allineato e sicuro per un risultato di stampa perfetto. Sono certificate FSC.

Cod.	Rif.Art.	Formato	N° etic./fg	Umv
45187	L7173-100	99,1x57mm	10	cf
45182	L7165-100	99,1x67,7mm	8	cf
45184	L7167-100	199,6x289,1mm	1	cf
45185	L7168-100	199,6x143,5mm	2	cf
45186	L7169-100	99,1x139mm	4	cf



Etichette per buste e pacchi in carta riciclata

Realizzate in carta riciclata al 100%, sia l'etichetta sia il supporto. Grazie alla finitura JamFREE™ le etichette non si incepano nella stampante così si evitano sprechi. Adatte per stampanti Laser. Confezione 100 fg.

Cod.	Rif.Art.	Formato	N° Etic./rotolo	Umv
53132	LR7160-100	63,5x38,1mm	21	cf
53133	LR7162-100	99,1x33,9mm	16	cf
53134	LR7163-100	99,1x38,1mm	14	cf
53135	LR7165-100	99,1x67,7mm	8	cf
53136	LR7167-100	199,6x289,1mm	1	cf
53137	LR7168-100	199,6x143,5mm	2	cf



Etichette trasparenti per indirizzi per buste e pacchi laser

Ottimo per etichettare pacchi e buste colorate per le spedizioni. Una volta applicata l'etichetta risulta completamente invisibile. Confezione da 25 fg A4.

Cod.	Rif.Art.	Formato	N° etic./fg	Umv
45199	L7560-25	63,5x38,1mm	21	cf
45200	L7562-25	99,1x33,9mm	16	cf
45201	L7563-25	99,1x38,1mm	14	cf
45202	L7567-25	210x297mm	1	cf

Etichette adesive

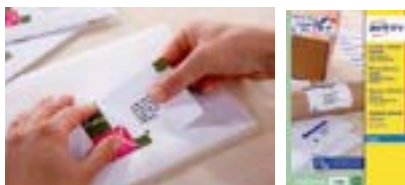

Etichette bianche per indirizzi per buste e pacchi inkjet

Ideali per etichettare buste e pacchi. Grazie alla tecnologia QuickDRY™ l'inchiostro asciuga rapidamente evitando così sbavature. Confezione da 25 fg A4.

Cod.	Rif.Art.	Formato	N° etic./fg	Umv
45189	J8160-25	63,5x38,1mm	21	cf
45190	J8161-25	63,5x46,6mm	18	cf
45191	J8162-25	99,1x33,9mm	16	cf
45192	J8163-25	99,1x38,1 mm	14	cf
45193	J8165-25	99,1x67,7mm	8	cf
45195	J8167-25	199,6x289,1mm	1	cf
45196	J8168-25	199,6x143,5mm	2	cf

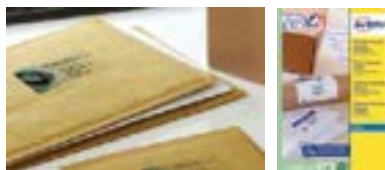

Etichette trasparenti per indirizzi per buste e pacchi inkjet

Ottimo per etichettare pacchi e buste colorate per le spedizioni. Una volta applicata l'etichetta risulta completamente invisibile. Confezione da 25 fg A4.

Cod.	Rif.Art.	Formato	N° etic./fg	Umv
45203	J8560-25	63,5x38,1mm	21	cf
45205	J8563-25	99,1x38,1mm	14	cf
45206	J8567-25	210x297mm	1	cf
70136	J8565-25	99,1x67,7mm	8	cf

Grid of label templates with dimensions and codes:

- 24: L7159
- 21: L7160, J8160, L7560, J8560, LR7160
- 18: L7161, J8161
- 16: L7162, L7562, LR7162, J8162
- 14: L7163, J8163, L7563, J8563, LR7163
- 10: L7173
- 8: L7165, J8165, J8565, LR7165
- 1: L7167, J8167
- 2: L7168, J8168, LR7168
- 4: L7169
- 1: J8567, L7567, LR7167
- 65: L7651



Etichette adesive permanenti tonde

Etichette a registro per tipografie. Permanenti su foglio 152,5mmx125mm. 10 fogli per busta.

Cod.	Rif.Art.	Colore	Umv
ø10mm. 120 etichette/foglio			
31063	04	bianco	pz
36377	04GI	giallo	pz
36378	04VE	verde	pz
36379	04BL	blu	pz
36380	04RO	rosso	pz
ø14mm. 63 etichette/foglio			
36372	05	bianco	pz
36609	05GI	giallo	pz
36610	05VE	verde	pz
36611	05BL	blu	pz
36612	05RO	rosso	pz
ø18mm. 42 etichette/foglio			
36373	06	bianco	pz
36381	06GI	giallo	pz
36382	06VE	verde	pz
36383	06BL	blu	pz
36384	06RO	rosso	pz
ø22mm. 30 etichette/foglio			
36374	07	bianco	pz
36613	07GI	giallo	pz
36614	07VE	verde	pz
36615	07BL	blu	pz
36616	07RO	rosso	pz
ø27mm. 20 etichette/foglio			
36375	08	bianco	pz
36385	08GI	giallo	pz
36386	08VE	verde	pz
36387	08BL	blu	pz
36388	08RO	rosso	pz
ø34mm. 12 etichette/foglio			
36376	09	bianco	pz
36617	09GI	giallo	pz
36618	09VE	verde	pz
36619	09BL	blu	pz
36620	09RO	rosso	pz

Etichette adesive bianche permanenti rettangolari

Etichette a registro per tipografie. Permanenti su foglio 152,5mmx125mm. 10 fogli per busta in scatole da 25 e da 10 buste.

Cod.	Rif.Art.	Formato	N° Etic./fg	Umv
78195	11010	14x8mm	108	cf 10
31073	10011	14x14mm	63	cf 25
31075	10012	16x10mm	80	cf 25
78196	11012	16x10mm	80	cf 10
31076	10013	19x14mm	49	cf 25
31077	10014	20x12mm	50	cf 25
78197	11015	21x8mm	75	cf 10
78198	11016	21x14mm	45	cf 10
31081	10018	22x17mm	36	cf 25
31082	10019	27x15mm	35	cf 25
78199	11019	27x15mm	35	cf 10
31084	10020	27x17mm	30	cf 25
78200	11021	27x19mm	28	cf 10
31086	10022	28x12mm	40	cf 25
31087	10023	28x19mm	28	cf 25
78201	11024	34x5mm	60	cf 10
78202	11025	34x10mm	40	cf 10
31090	10026	34x14mm	28	cf 25
31091	10027	34x21mm	20	cf 25
78204	11027	34x21mm	20	cf 10
31092	10028	37x19mm	21	cf 25
78205	11028	37x19mm	21	cf 10
31093	10029	37x27mm	15	cf 25
78206	11029	37x27mm	15	cf 10
31095	10030	46x8mm - a fascetta	36	cf 25
31096	10031	46x10mm	30	cf 25
31097	10032	46x14mm	21	cf 25
78208	11033	46x20mm	15	cf 10
31099	10034	46x27mm	12	cf 25
78209	11034	46x27mm	12	cf 10
78210	11035	46x37mm	9	cf 10
78211	11036	52x18mm	14	cf 10
31103	10037	56x10mm	24	cf 25
78212	11038	56x16mm	16	cf 10
31105	10039	56x22mm	12	cf 25
78213	11040	56x26mm	10	cf 10
31106	10040	56x26mm	10	cf 25
31107	10041	56x34mm	8	cf 25
78214	11041	56x34mm	8	cf 10
78215	11042	56x46mm	6	cf 10
31109	10043	58x27mm	10	cf 25
78216	11043	58x27mm	10	cf 10
78217	11044	70x20mm	10	cf 10
31111	10045	70x27cm	8	cf 25
31112	10046	70x37mm	6	cf 25
31113	10047	70x56mm	4	cf 25
78219	11047	70x56mm	4	cf 10
31114	10048	73x37mm	6	cf 25
78220	11 048	73x37mm	6	cf 10
31115	10049	83x53mm	3	cf 25
31117	10050	95x66mm	2	cf 25
31118	10051	100x46mm	3	cf 25
78221	11052	110x34mm	4	cf 10
31120	10053	115x70mm	2	cf 25
78222	11053	115x70mm	2	cf 10
31121	10054	142x110mm	1	cf 25
78223	11054	142x110mm	1	cf 10
32425	10001	115x70mm - Mittente/Destinatario	2	cf 25
32426	10060	115x70mm - Fragile	2	cf 25
38020	10059	115x70mm - Freccia alto	2	cf 25

MARKIN[®]

118 FORMATI

www.markin.it

Per scaricare gratuitamente il software e stampare le nostre etichette. A disposizione di tutti gli utilizzatori in sei lingue. 

ETICHETTE AUTOADESIVE



INKJET



LASER



COPIER

per la
GRAFICA



per la
CASA



per
l'INDUSTRIA



per
l'UFFICIO



per le
FOTO



per
ESTERNI



MULTIMEDIA



SEGNALETICA



**TRASPORTI
LOGISTICA**



LABORATORIO



CARTA • POLIESTERE • ALTA RISOLUZIONE • ECOLOGICHE

**ORO • ARGENTO • TRASPARENTI • COLORATE • BIANCHE • RIMOVIBILI • PERMANENTI
LUCIDE • OPACHE • COLLA EXTRA FORTE • COLLA SCURA COPRENTE**

IN FOGLIETTI: 152,5 x 125 mm a registro, 63 formati
SU MODULO CONTINUO: da 1 a 6 corsie, 74 formati
IN A4 - A3 - A5: 118 formati

**KOH
NOOR**

KOH·I·NOOR Italia S.p.A.

www.kin.it

MARKIN

copiatabu



Etichette adesive bianche - con margine

Angoli vivi. Possono essere utilizzate con stampanti laser, inkjet o copiatori. **Adesivo permanente.** In scatola da 100fg formato A4. Umv: cf.

Cod.	Rif.Art.	Formato	N°etic./fg
31122	C/532	16,3x35,4mm	96
31123	C/526	35x23,5mm	72
31145	C/516	40x297mm	5
31147	C/530	48x24,75mm	48
31124	C/524	56x28mm	27 angoli arrotondati
31125	C/500	70x36mm	24
31126	C/518	70x40mm	21
31128	C/517	70x48mm	18
31133	C/515	70x72mm	12
31135	C/501	105x36mm	16
38031	C/546	105x40mm	14
31136	C/504	105x48mm	12
31137	C/502	105x72mm	8
31138	C/505	105x140mm	4
31141	C/528	145x17mm	16 angoli arrotondati
31142	C/535	190x61mm	4 angoli arrotondati
31143	C/529	210x48mm	6



Etichette adesive bianche - senza margine

Angoli a 90°. Possono essere utilizzate con stampanti laser, inkjet o copiatori. **Adesivo permanente.** In scatola da 100fg formato A4. Umv: cf.

Cod.	Rif.Art.	Formato	N°etic./fg
31144	C/522	35x59,4mm	30
31150	C/513	52x29,7mm	40
31151	C/506	70x24,8mm	36
31152	C/510	70x37mm	24
31153	C/521	70x42,5mm	21
31155	C/514	70x297mm	3
31156	C/511	105x37,1mm	16
31157	C/508	105x42,4mm	14
31158	C/507	105x59,4mm	10
31159	C/512	105x74,3mm	8
38037	C/540	105x99mm	6
31160	C/519	105x148,5mm	4
31161	C/527	210x24,8mm	12
31162	C/525	210x37,1mm	8
31163	C/520	210x99mm	3
31164	C/509	210x148mm	2
31165	C/503	210x297mm	1
32436	C/599(A3)	420x297mm	1



Etichette adesive colorate

Etichette colorate con angoli a 90°, possono essere utilizzate con stampanti laser, inkjet e copiatori. **Adesivo permanente.** In scatole da 100fg formato A4. Umv: cf.

Cod.	Rif.Art.	Formato	N°etic./fg
senza margine			
37879	C512GI	105x74mm	8
36898	C512VE	105x74mm	8
36899	C512RO	105x74mm	8
83452	C512BL	105x74mm	8
40575	C519GI	105x148,5mm	4
47195	C519VE	105x148,5mm	4
47194	C519RO	105x148,5mm	4
49693	C519BL	105x148,5mm	4
40560	C509GI	210x148mm	2
48654	C509VE	210x148mm	2
48653	C509RO	210x148mm	2
49694	C509BL	210x148mm	2
36906	C503GI	210x297mm	1
36909	C503VE	210x297mm	1
36908	C503RO	210x297mm	1
49695	C503BL	210x297mm	1
con margine			
36902	C500GI	70x36mm	24
36905	C500VE	70x36mm	24
36904	C500RO	70x36mm	24
48903	C500BL	70x36mm	24
38032	C501GI	105x36mm	16
38033	C501VE	105x36mm	16
38034	C501RO	105x36mm	16
51173	C501BL	105x36mm	16

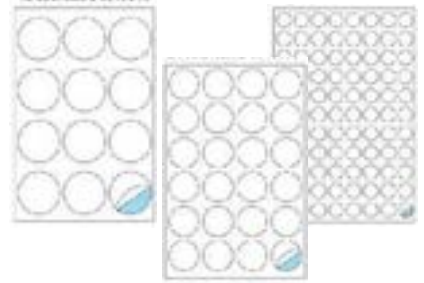

Etichette adesive tonde

Etichette bianche permanenti tonde su foglio A4. Stampabili con stampante laser, inkjet o copiatori. Scatola da 100 fogli formato A4. Umv: cf.

Cod.	Rif.Art.	Formato	N°etic./fg
48535	R/300	tondo - Ø20mm	88
51140	R/305	tondo - Ø40mm	24
51117	R/310	tondo - Ø60mm	12
51181	R/315	tondo - Ø85mm	6



Etichette adesive bianche Multimedia per CD

Etichette permanenti disponibili anche con collante scuro coprente. Possono essere utilizzate con stampanti laser, inkjet o copiatori. In scatola da 100fg formato A4. Umv: cf.

Cod.	Rif.Art.	Note
Ø114,5mm - foro 41. 2 etic./foglio		
32457	A/460	
48897	A/461cop	coprente
Ø117,5mm - foro 41. 2 etic./foglio		
45226	A/463	
49688	A/462cop	coprente

Etichette adesive bianche Extra Forti per Imballaggio

Super permanenti. Senza margini. Possono essere utilizzate con stampanti laser, inkjet o copiatori. In scatola da 100fg formato A4. Umv: cf.

Cod.	Rif.Art.	Formato	N°etic./fg
49690	C/519SP	105x148,5mm	4
49691	C/509SP	210x148mm	2
49692	C/503SP	210x297mm	1



Etichette adesive in poliester per Laser

Etichetta senza margine high resolution. In scatola da 50fg formato A4. Umv: cf.

Cod.	Rif.Art.	Formato	N°etic./fg
trasparente lucido			
62428	C/503	210x297mm	1
trasparente opaco			
53350	C/503	210x297mm	1
bianco opaco			
53353	C/503	210x297mm	1

Etichette adesive



Etichette adesive fluo permanenti

Etichette in colori fluorescenti, possono essere utilizzate con stampanti laser, inkjet e copiatori. Adesivo permanente. Scatola da 100 fogli, formato A4.

Cod.	Rif.Art.	Formato	N° Etic./fg	Colore	Umv
80191	A406F-RO	angoli tondi - 47,5x25,5	44	rosso fluo	cf
80190	A406F-VE	angoli tondi - 47,5x25,5	44	verde fluo	cf
80189	A406F-AR	angoli tondi - 47,5x25,5	44	arancio fluo	cf
80188	A406F-GI	angoli tondi - 47,5x25,5	44	giallo fluo	cf
80187	R310F-RO	tondo - Ø60mm	12	rosso fluo	cf
80186	R310F-VE	tondo - Ø60mm	12	verde fluo	cf
80185	R310F-AR	tondo - Ø60mm	12	arancio fluo	cf
80184	R310F-GI	tondo - Ø60mm	12	giallo fluo	cf
80183	C519F-RO	105x148,5mm	4	rosso fluo	cf
80182	C519F-VE	105x148,5mm	4	verde fluo	cf
80181	C519F-AR	105x148,5mm	4	arancio fluo	cf
80180	C519F-GI	105x148,5mm	4	giallo fluo	cf
80179	C512F-RO	105x74mm	8	rosso fluo	cf
80178	C512F-VE	105x74mm	8	verde fluo	cf
80177	C512F-AR	105x74mm	8	arancio fluo	cf
80176	C512F-GI	105x74mm	8	giallo fluo	cf
80175	C509F-RO	210x148mm	2	rosso fluo	cf
80174	C509F-VE	210x148mm	2	verde fluo	cf
80173	C509F-AR	210x148mm	2	arancio fluo	cf
80172	C509F-GI	210x148mm	2	giallo fluo	cf
80171	C503F-RO	210x297mm	1	rosso fluo	cf
80170	C503F-VE	210x297mm	1	verde fluo	cf
80169	C503F-AR	210x297mm	1	arancio fluo	cf
80168	C503F-GI	210x297mm	1	giallo fluo	cf
80167	C500F-RO	70x36mm	24	rosso fluo	cf
80166	C500F-VE	70x36mm	24	verde fluo	cf
80165	C500F-AR	70x36mm	24	arancio fluo	cf
80164	C500F-GI	70x36mm	24	giallo fluo	cf



Etichette Tico Tab a modulo continuo

Etichette autoadesive in carta bianca opaca in diversi formati con collante permanente. Scatole da 500 fogli altezza 12" (30,5cm). Ottimizzate per l'uso con stampanti ad aghi.

Cod.	Rif.Art.	Formato	N° Etic./Conf.	Umv
TAB 1 - corsia singola				
68179	TAB1-0722	72x23,5mm	6000	cf
68180	TAB1-0723	72x36,2mm	4000	cf
68181	TAB1-0892	89x23,5mm	6000	cf
68177	TAB1-0893	89x36,2mm	4000	cf
68183	TAB1-1002	100x23,5mm	6000	cf
68184	TAB1-1003	100x36,2mm	4000	cf
68185	TAB1-1074	107x48,9mm	3000	cf
68186	TAB1-1499	149x97,2mm	1500	cf
TAB 2 - corsia doppia				
68187	TAB2-0893	89x36,2mm	8000	cf
68188	TAB2-1003	100x36,2mm	8000	cf
TAB 3 - corsia tripla				
68189	TAB3-0722	72x23,5mm	18000	cf
68190	TAB3-1023	102x36,2mm	12000	cf



Etichette adesive bianche utilizzabili con stampanti laser, inkjet o fotocopiatrici. Adesivo permanente. In scatola da 100 fogli formato A4.



Etichette adesive con margine di sicurezza su tutto il perimetro

Cod.	Formato	N° Etic./foglio	Umv
STL3046	38,1x21,2mm	65	cf
STL3047	42x16,9mm	85	cf
STL3048	37,5x23,5mm	60	cf
STL3049	47,5x25,5mm	44	cf
STL3050	48,5x25,4mm	40	cf
STL3052	47,5x35mm	32	cf
STL3044	99,1x38,1mm	14	cf
STL3055	199,6x143,5mm	2	cf

ETICHETTE ADESIVE CON MARGINE DI SICUREZZA SU TUTTO IL PERIMETRO

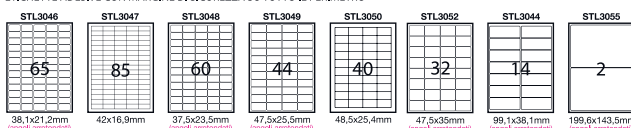

Etichette adesive con taglio vivo - Angoli a 90°

Cod.	Formato	N° Etic./foglio	Umv
STL3017	35x23,5mm	72	cf
STL3018	52,5x21,2mm	56	cf
STL3051	52,5x25mm	48	cf
STL3019	52,5x29,7mm	40	cf
STL3053	70x25mm	36	cf
STL3054	70x35mm	24	cf
STL3023	70x36mm	24	cf
STL3026	70x48mm	18	cf
STL3027	105x36mm	16	cf
STL3028	105x37mm	16	cf
STL3030	105x48mm	12	cf
STL3031	105x59mm	10	cf
STL3033	105x72mm	8	cf
STL3034	105x74mm	8	cf
STL3035	105x99mm	6	cf
STL3036	105x140mm	4	cf
STL3037	105x148,5mm	4	cf
STL3040	210x74,2mm	4	cf
STL3042	210x148,5mm	2	cf
STL3043	210x297mm	1	cf

ETICHETTE ADESIVE CON TAGLIO VIVO - ANGOLI A 90°

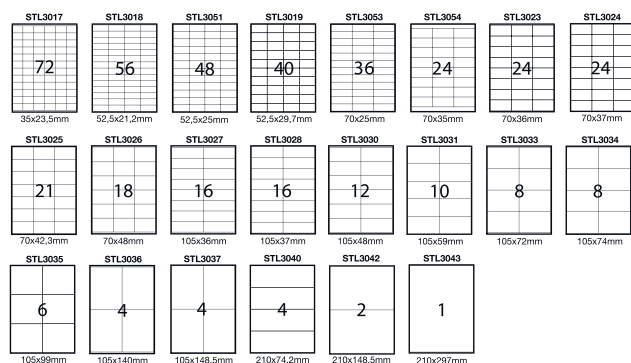

Smart 8-2112

21 x 12mm

€ 1159.00

31-12-15



Prezatrice Nuova Smart 8-2112

Prezatrice ad 1 linea di stampa 8 caratteri numerici + simbolo €. Altezza carattere 5mm. Fornita con 1 rotolo di etichette + 1 ink roll.

Cod.	Rif.Art.	Descrizione	Etichette	Umv
74888	SM2112-08n/rt	1 banda 8 colonne	21x12mm	pz
74889	tamp/sm07	tampone ink roll	-	cf 5

Etichette per Nuova Smart 8-2112

Rotolo da 1.000 etichette rettangolari 2 fori. Confezione 10 rotoli.

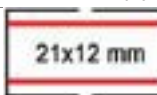

Cod.	Rif.Art.	Descrizione	Umv
74890	2112bp6st	21x12mm permanente bianco con righe rosse	cf 10
74891	2112rb6st	21x12mm removibile bianco con righe rosse	cf 10

Smart 8-2612

26 x 12mm

Da consumarsi preferibilmente entro il
30-12-15

€ 1550.60



Prezatrice Nuova Smart 8-2612

Prezatrice ad 1 linea di stampa 8 caratteri numerici + simbolo €. Altezza carattere 5mm. Fornita con 10 rotoli di etichette assortite + 1 ink roll.

Cod.	Rif.Art.	Descrizione	Etichette	Umv
74892	SM2612-08n/rtk	1 banda 8 colonne	26x12mm	pz
74889	tamp/sm07	tampone ink roll	-	cf 5



Etichette per Nuova Smart 8-2612

Rotolo da 1.000 etichette a onda. Confezione 10 rotoli.

Cod.	Rif.Art.	Descrizione	Umv
74893	2612sbp10	26x12mm permanente bianco	cf 10
74894	2612sbr10	26x12mm removibile bianco	cf 10
74895	2612sfp10ar	26x12mm permanente arancio	cf 10
74896	2612sfp10gi	26x12mm permanente giallo	cf 10
74897	2612sfp10rs	26x12mm permanente rosso	cf 10
74898	2612sfp10ve	26x12mm permanente verde	cf 10
74899	2612sfp14st	26x12mm permanente bianco "Da consumarsi.."	cf 10

Printex Z 17



Prezatrice Printex Z 17

Prezatrice a 2 linee di stampa 10+7 caratteri numerici + simbolo €. Altezza carattere 4,5mm. La prezatrice Printex Z "TaglioPrezzo+Sconto" consente di stampare su etichetta 26x19mm con pre-stampa "Prezzo Ufficiale/Sconto/Prezzo Scontato". Si ottiene così un'etichetta con il prezzo ufficiale che viene barrato, la percentuale di sconto e, sulla seconda linea, il prezzo netto scontato. Fornita con 10 rotoli di etichette assortite + 1 ink roll.

Cod.	Rif.Art.	Descrizione	Etichette	Umv
74910	PZ172619nntk	2 bande 10 + 7 colonne	26x19mm	pz
74889	tamp/sm07	tampone ink roll	-	cf 5

Smart 16-2616 - Maxi 6 2616

26 x 16mm

31-12-14
Data di Produzione
31-12-15

€ 500.00
SCONTATO
€ 250.00



12 500 00
€1250.00

Prezatrice Nuova Smart 16-2616

Prezatrice a 2 linee di stampa 8+8 caratteri numerici + simbolo €. Altezza carattere 4,5mm. Fornita con 10 rotoli di etichette assortite + 1 ink roll.

Cod.	Rif.Art.	Descrizione	Etichette	Umv
74900	SM2616-16n/rtk	2 bande 8 + 8 colonne	26x16mm	pz
74889	tamp/sm07	tampone ink roll	-	cf 5

Etichetta 26x16 mm

€99.50

STAMPA MAXI
DA 8MM



Prezatrice Maxi 6-2616

Prezatrice ad 1 linea di stampa 6 caratteri numerici MAXI + simbolo €. Altezza carattere 8mm. Fornita con 10 rotoli di etichette assortite + 1 ink roll.

Cod.	Rif.Art.	Descrizione	Etichette	Umv
74909	PZM626NNT K	1 banda 6 colonne	26x16mm	pz
74889	tamp/sm07	tampone ink roll	-	cf 5

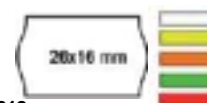

Etichette per Nuova Smart 16-2616 e Maxi 6-2616

Rotolo da 1.000 etichette a onda. Confezione 10 rotoli.

Cod.	Rif.Art.	Descrizione	Umv
74901	2616sbp7	26x16mm permanente bianco	cf 10
74902	2616sbr7	26x16mm removibile bianco	cf 10
74903	2616sfp7ar	26x16mm permanente arancio	cf 10
74904	2616sfp7gi	26x16mm permanente giallo	cf 10
74905	2616sfp7rs	26x16mm permanente rosso	cf 10
74906	2616sfp7ve	26x16mm permanente verde	cf 10

Etichette per Nuova Smart 16-2616

Rotolo da 1.000 etichette a onda. Confezione 10 rotoli.

Cod.	Rif.Art.	Descrizione	Umv
74907	2616sbp10st	26x16mm permanente bianco "SCONTATO"	cf 10
74908	2616sbp10stps	26x16mm permanente bianco "data produzione/scadenza..."	cf 10

31-12-14
Data di Produzione
31-12-15
€ 500.00
SCONTATO
€ 250.00

PREZZO UFFICIALE Sconto
€90.00 50%
€ 45.00

31-12-2014

PREZZO UFFICIALE Sconto
26x19 mm

26x19 mm

Etichette per Printex Z 17

Rotolo da 600 etichette rettangolari. Confezione 10 rotoli.

Cod.	Rif.Art.	Descrizione	Umv
74911	B10/2619BPSTBB	26x19mm permanente bianco cornice blu	cf 10
74912	B10/2619BRSTBB	26x19mm removibile bianco cornice blu	cf 10
74913	B10/2619/CPGSTS	26x19mm permanente giallo "Taglio Prezzo/Sconto..."	cf 10
74914	B10/2619/CRGSTS	26x19mm removibile giallo "Taglio Prezzo/Sconto..."	cf 10

Sicurezza a portata di mano.

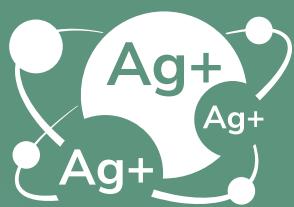

CON IONI D'ARGENTO



548/E ANTIBACTERIAL

Tecnologia agli ioni d'argento con potere antibatterico.
È ZENITH 548/E ANTIBACTERIAL,
la nuova idea di sicurezza Made in ZENITH.



ISO
22196



ZENITH®

DAL 1924 INNAMORATI DELLA QUALITÀ.

www.zenith.it





Cucitrice a pinza TiTanium

Struttura in acciaio cromato e verniciato. Caricamento posteriore fino a 200 punti per volta.

Cod.	Cap.cucitura	Prof.cucitura	Punti	Colore	Umv
72777	15fg	46mm	6/4	rosso	pz
72778	15fg	46mm	6/4	blu	pz
72779	15fg	46mm	6/4	nero	pz



Cucitrice a pinza 548/E Antibacterial

Dal modello di cucitrice più famoso, nasce la prima cucitrice antibatterica ZENITH con tecnologia a ioni d'argento, resistente agli attacchi batterici e perfetta per ambienti in cui la prevenzione è tutto. Realizzata interamente in metallo verniciato con finiture nichelate. Verniciatura con smalti senza piombo e senza cadmio ad alte caratteristiche di resistenza all'usura ed alla corrosione con additivo per il rilascio di ioni argento ad alta funzionalità.

Cod.	Rif.Art.	Cap.cucitura	Prof.cucitura	Punti	Umv
95045	548/E antibacterial	30fg	47 mm	6/4-6/6	pz



Cucitrice a caricamento posteriore costruita interamente in metallo, affidabile e durevole. Il suo design ergonomico permette una comoda presa e consente di pinnare senza fatica anche un numero elevato di fogli. L'estrema affidabilità, l'ergonomicità, oltre alla brillantezza dei suoi colori metallizzati rendono questa cucitrice unica nel suo genere. Capacità carica: 150 punti; cucitura a punto chiuso; garanzia 10 anni.



Cucitrice a pinza 5547

Cod.	Rif.Art.	Cap.cucitura	Prof.cucitura	Punti	Colore	Umv
45243	55470033	15fg	50mm	6/4	blu metal	pz
58552	55472001	15fg	50mm	6/4	bianco	pz
58553	55472095	15fg	50mm	6/4	nero	pz



Coordinati WOW
A PAG. 374,403,409

Cucitrice a pinza 5547 WOW

Cod.	Rif.Art.	Cap.cucitura	Prof.cucitura	Punti	Colore	Umv
58520	55472023	15fg	50mm	6/4	fucsia	pz
58521	55472036	15fg	50mm	6/4	azzurro	pz
90178	55472016	15fg	50mm	6/4	giallo	pz
90179	55472054	15fg	50mm	6/4	verde lime	pz
75066	55472051	15fg	50mm	6/4	acqua marina	pz
75067	55472062	15fg	50mm	6/4	viola	pz



Cucitrice a pinza 548/E Pastel

L'intramontabile cucitrice ZENITH 548/E veste nuovi colori Pastel (sfumature del rosa, del giallo e dell'azzurro). Colori non metallizzati, che evocano tinte pastello anni '50, resi piacevolmente vellutati da una finitura super-matt. Le caratteristiche tecniche e funzionali sono le stesse della 548/E tradizionale. Garanzia a vita per difetti di fabbricazione.

Cod.	Rif.Art.	Cap.cucitura	Prof.cucitura	Punti	Colore	Umv
77508	02154810RS	30fg	47mm	6/4-6/6	rosa	pz
77509	02154810G	30fg	47mm	6/4-6/6	giallo	pz
77510	02154810AZ	30fg	47mm	6/4-6/6	azzurro	pz



Cucitrice a pinza 548/E

Realizzata interamente in metallo con verniciatura bicolore. Sistema di caricamento dei punti con spingipunti estraibile. Dotata di un dispositivo brevettato anticoincappamento. Capacità carica: 100 punti. Cucitura a punto chiuso. Garanzia a vita per difetti di fabbricazione.

Cod.	Rif.Art.	Cap.cucitura	Prof.cucitura	Punti	Umv
28103	215481067	30fg	47mm	6/4-6/6	pz



Cucitrice a pinza 590 Fun

Cucitrice a pinza in metallo con cappuccio trasparente colorato in plastica ABS antiurto. Caricamento punti dall'alto. Dispositivo anti-inceppamento. Capacità carica: 200 punti. Cucitura a punto chiuso. Colori: assortiti. Garanzia a vita per difetti di fabbricazione.

Cod.	Rif.Art.	Cap.cucitura	Prof.cucitura	Punti	Umv
36422	205901883	30fg	46mm	6/4-6/6	pz



Cucitrici a Pinza Europlier 6 e Europlier 12

Eleganti, dal design ergonomico, con maniglie arrotondate concepite per avere la massima facilità d'utilizzo ed ottenere con un minimo sforzo una cucitura morbida e precisa. Interamente costruite con componenti in metallo tranciato con due finiture: parte superiore verniciata e parte inferiore lucida. Caricamento posteriore. Europlier 6 include una scatola da 1.000 punti 64 Global.

Cod.	Rif.Art.	Cap.cucitura	Prof.cucitura	Punti	Umv
45238	0001401	10/12fg	45mm	6/4	pz
45240	0022401	40fg p.chiuso 5fg p.aperto	55mm	24/6-8-10 o 26/6-8	pz



Cucitrice Rapid S51 Retrò Classic

Efficiente ed eclettica allo stesso tempo: una collezione sensazionale in 5 brillantissimi colori di ispirazione vintage, a cui i professionisti più "trendy", ma anche per i più puristi, non sapranno resistere!

max
15
fogli



Cod.	Rif.Art.	Cap.cucitura	Prof.cucitura	Punti	Colore	Umv
73422	10538705	15fg	42mm	21/4	Black Magic	pz
73423	10538708	15fg	42mm	21/4	Coconut Kiss	pz
73424	5000508	15fg	42mm	21/4	Fondant Blue	pz
73425	5000509	15fg	42mm	21/4	Strawberry Cream	pz
73426	5000510	15fg	42mm	21/4	Mellow Yellow	pz

max
15
fogli



Cucitrice a pinza S51 *Portigliante*

Totalmente in acciaio con trattamento per la verniciatura a spruzzo. Impugnatura ergonomica. Maneggevole, per casa e ufficio. Capacità carica: 200 punti. Cucitura: punto chiuso. Colori: assortiti (nero, blu, bianco, nichel).

Cod.	Rif.Art.	Cap.cucitura	Prof.cucitura	Punti	Umv
32309	10538715	15fg	42mm	6/4	pz



Cucitrice a pinza S51 Soft Grip

Versione migliorata della S51, speciale finitura con vernice gommata che la rende piacevole al tatto e sicura nell'impugnatura.

Cod.	Rif.Art.	Cap.cucitura	Prof.cucitura	Punti	Colore	Umv
53151	10538747	15fg	42mm	21/4	rosso	pz
53152	10538740	15fg	42mm	21/4	verde	pz
53153	10538741	15fg	42mm	21/4	viola	pz
53154	10538742	15fg	42mm	21/4	azzurro	pz
53155	10538743	15fg	42mm	21/4	giallo	pz



CUCE DA 2 A 30 FOGLI
CON LO STESSO PUNTO!

max
30
fogli



Cucitrice a pinza S21

Cuce da 2 a 30 fogli con lo stesso punto (21/6)! L'unica cucitrice a pinza al mondo con tecnologia SuperFlatCinch che appiattisce i punti del 40% in più rispetto alle cucitrici tradizionali. Struttura completamente in metallo. Ampia imboccatura, finestra per i punti, capacità di carica: 200 punti. Caricamento semplice e cucitura morbida.

Cod.	Rif.Art.	Cap.cucitura	Prof.cucitura	Punti	Colore	Umv
57815	24812601	30fg	50mm	21/6	nero	pz
57816	24812606	30fg	50mm	21/6	nichel	pz



max
70
fogli

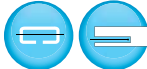

65mm



Cucitrice a pinza HD31

Dotata di fermo per la sicurezza a mano. Usa punti industriali. Per cucire blocchi di carta, buste imbottite, piccole scatole. Carica punti posteriore. Capacità carica: 85 punti. Cucitura: punto chiuso. Colori: cromato.

Cod.	Rif.Art.	Cap.cucitura	Prof.cucitura	Punti	Umv
32316	HD31	max 70fg	65mm	73/8-10-12	pz



LA PIÙ VENDUTA
AL MONDO!

max
50
fogli

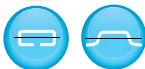

Cucitrice a pinza Classic K1

La più venduta nel mondo e la preferita dai fiorai. Ideale per uffici di smistamento, posta, negozi e grandi magazzini. Piastrina di ribattitura regolabile per la scelta cucitura. Capacità carica: 150 punti. Cucitura: punto chiuso o aperto. Cromata.

Cod.	Rif.Art.	Cap.cucitura	Prof.cucitura	Punti	Umv
32311	10510601	max 50fg	56mm	24/6-8	pz



TiTitanium

max
40
fogli

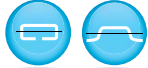

Cucitrice in acciaio cromato TiTitanium

Cucitrice in acciaio cromato trattato antiruggine con spingipunto posteriore. Capacità di carica 150punti. Cuce sia a punto chiuso che aperto.

Cod.	Cap.cucitura	Prof.cucitura	Punti	Umv
72780	40fg	55mm	24/6-8	pz



max
20
fogli



Cucitrice a braccio lungo Titanium

Cucitrice a braccio lungo in metallo, perfetta per cuciture centrali difficili da raggiungere come quotidiani, riviste e libretti. Ideale per casa e ufficio.

Cod.	Cap.cucitura	Prof.cucitura	Punti	Umv
78349	20 fg	317mm	24/6-26/6	pz

ZENITH

Cucitrice a pinza 551

Realizzata in metallo verniciato grigio e alluminio. Caricamento punti con spingipunti estraibile. Dotata di un dispositivo brevettato antiinceppamento. Capacità carica: 150 punti. Cucitura: punto chiuso. Colori: alluminio. Garanzia a vita per difetti di fabbricazione.

Cod.	Rif.Art.	Cap.cucitura	Prof.cucitura	Punti	Umv
28119	0205511067	35fg	70mm	24/6-8	pz



max
35
fogli



SCATOLA DA 400 PUNTI 126 ORO INCLUSI

maestri

Cucitrice a Pinza Primula 12

Solida, maneggevole, professionale con copertura in plastica ABS, per una facile personalizzazione con il proprio brand. Corpo in metallo. Caricamento posteriore. Ideale per la cucitura di spessori leggermente più elevati. Molto utilizzata nei negozi, supermarket, magazzini, laboratori e fioristi. Capacità carica: 105mm. Cucitura: punto chiuso.

Cod.	Rif.Art.	Cap.cucitura	Prof.cucitura	Punti	Umv
45239	0022003	20fg con 24/6 30fg con 24/8	56mm	24/6-8	pz



max
30
fogli

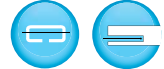

56mm

best price

lebez

Cucitrice a pinza 501

Cucitrice interamente in metallo. Carica punti posteriore. Garanzia 2 anni.

Cod.	Rif.Art.	Cap.cucitura	Prof.cucitura	Punti	Umv
57817	501	16fg	50mm	24/6	pz



max
16
fogli



maestri

Cucitrice a Pinza Primula 6/2 pentacolor

Dotata di ribaditore girevole che consente la cucitura a punto chiuso e aperto. Capacità carica: 80mm. Disponibile nei 5 colori assortiti: rosso, giallo, blu, bianco e nero.

Cod.	Rif.Art.	Cap.cucitura	Prof.cucitura	Punti	Umv
45237	0000412	10/12fg con p.chiuso 2/3fg con p.aperto	46mm	6/4	pz



max
12
fogli

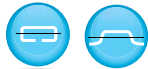

iternet

Cucitrice Class con avancarica

Cucitrice manuale a pinza a passo 6, con corpo in acciaio e verniciatura ad effetto satinato. Innovativo meccanismo di carica punti ad avancarica. Il particolare manico sagomato ne facilita l'impugnatura. Punto utilizzato: 64-48 universale.

Cod.	Rif.Art.	Cap.cucitura	Prof.cucitura	Punti	Colore	Umv
95047	0108N	15 fogli	mm. 45	6/4-6/6	nero	pz



max
15
fogli



iternet

Mini Cucitrice Kartia 10

Mini cucitrice manuale a pinza passo 10, punto chiuso, in acciaio cromato e verniciato. Capacità di carica massima 50 punti. Nella confezione anche una scatola di punti n°10.

Cod.	Rif.Art.	Cap.cucitura	Prof.cucitura	Punti	Colore	Umv
80439	0116Bl	15fg	30mm	P-10	bianco	pz
80440	0116G	15fg	30mm	P-10	giallo	pz
80441	0116N	15fg	30mm	P-10	nero	pz
80442	0116T	15fg	30mm	P-10	turchese	pz



max
15
fogli



iternet

Cucitrice a pinza Kartia 8

Cucitrice in acciaio cromato e verniciato, con trattamenti antiruggine. Manico lineare ergonomico per una presa più salda ed un minore sforzo di cucitura.

Cod.	Rif.Art.	Cap.cucitura	Prof.cucitura	Punti	Colore	Umv
80405	0104B	15fg	46mm	6/4	bianco	pz
80406	0104G	15fg	46mm	6/4	giallo	pz
80407	0104N	15fg	46mm	6/4	nero	pz
80408	0104T	15fg	46mm	6/4	turchese	pz



max
15
fogli





Flo

Mini cucitrice a pinza a passo 10.
Ultra compatta e tascabile.



cod.	rif. art.	colore	cap. cucitura	prof. cucitura	punti	Umv
95050	160	4 fantasie ass.	15 fg	30mm	n. 10	pz



Tahiti

Cucitrice a pinza in acciaio cromato e verniciato a passo 6.
Ideale per l'ufficio, la scuola e la casa.

cod.	rif. art.	colore	cap. cucitura	prof. cucitura	punti	Umv
95049	170	4 fantasie ass.	15 fg	50mm	6/4	pz

POP OFFICE

Preziose, divertenti, coloratissime con i loro evidenti richiami alla Pop Art, le cucitrici *Pop Office* sono firmate da **Ugo Nespolo**, uno dei più grandi artisti italiani contemporanei.
Realizzate interamente in acciaio cromato e rivestite con una particolare finitura tecnica, a passo 6.

Nespolo



cod.	rif. art.	colore	cap. cucitura	prof. cucitura	punti	Umv
77516	0083	American dream	15 fg	50mm	6/4	pz
77517	0084	Marilyn	15 fg	50mm	6/4	pz
77518	0085	Pop fantasy	15 fg	50mm	6/4	pz

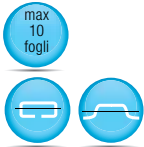

iternet

Cucitrice elettrica S-510

Cucitrice elettrica professionale a caricamento frontale. Corpo in abs antigraffio. Dimensioni: 34x12x57mm. Alimentazione 4 batterie AA (non incluse). Punto utilizzato: No. 10

Cod.	Rif.Art.	Cap.cucitura	Prof.cucitura	Punti	Umv
95051	500	10fg	20mm	no.10	pz

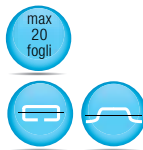

Cucitrice a braccio lungo LEONE 589

Cucitrice a braccio lungo in acciaio con inserti in gomma e materiale plastico. Punto chiuso e aperto. Dotato di regolatore di profondità e base in gomma antiscivolo. Capacità di carica 100 punti.

Cod.	Rif.Art.	Cap.cucitura	Prof.cucitura	Punti	Umv
95052	76589	20 fg	310mm	24/6	pz



iternet

Cucitrice da tavolo DS-440

Cucitrice in metallo verniciato con inserti in ABS. Cuce fino a 16fg sia con punto chiuso che con punto aperto. Capacità di carica 210 punti. Profondità di cucitura 11cm. Utilizza punti 24/6 - 26/6. Disponibili in colore nero e in avorio con dettagli neri.

Cod.	Rif.Art.	Cap.cucitura	Prof.cucitura	Punti	Colore	Umv
71978	420	30fg	110 mm	24/6 - 26/6	assortiti	pz



iternet

Cucitrice da tavolo DS-430

Cucitrice in metallo verniciato con inserti in ABS. Capacità di carica: 150punti. Cuce sia a punto chiuso che aperto. Colori assortiti rosso e blu.

Cod.	Rif.Art.	Cap.cucitura	Prof.cucitura	Punti	Umv
71977	0421	16fg	90mm	24/6-26/6	pz



Cucitrice HD

Cucitrici in metallo pratiche e robuste con carica frontale. Fermo carta regolabile e base in acciaio su piedini di gomma. Capacità di carica 110 punti, cuce a punto chiuso.

Cod.	Rif.Art.	Cap.cucitura	Prof.cucitura	Punti	Umv
53158	HD 70	2-70fg	53mm	23/8-10; 9/8-10	pz
32549	HD 110	10-110fg	66mm	23/8-15; 9/8-14	pz
49185	HD 210	10-210fg	66mm	23/8-24; 9/8-24	pz



ZENITH

Cucitrice da tavolo Zenith 500

Base e corpo in metallo con piedini antigraffio. Cappuccio in plastica ABS antiurto. Garanzia a vita per difetti di fabbricazione. Pratico sistema di caricamento dei punti dall'alto. Può essere utilizzata anche come inchiodatrice. Capacità carica: 100 punti. Cucitura: punto chiuso, aperto e semi-aperto.

Cod.	Rif.Art.	Cap.cucitura	Prof.cucitura	Punti passo	Umv
28077	0205001067	20-35fg	70mm	24/6-8	pz

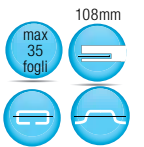

ZENITH

Cucitrice da tavolo Zenith 502

Base e corpo in metallo, sotto-base in polietilene antigraffio, cappuccio in plastica ABS antiurto. Sistema di caricamento dei punti dall'alto. Consente di cucire con precisione lungo la piega fogli piegati a quaderno, anche di grande formato. Capacità di carica: 100 punti 24/6 e 150 punti 26/6. Garanzia a vita per difetti di fabbricazione.

Cod.	Rif.Art.	Cap.cucitura	Prof.cucitura	Punti	Umv
28080	0205021067	20-35fg	108mm	24/6-8	pz

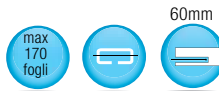

Rapid

Cucitrici alti spessori

Speciale per alti spessori che elimina il costo dell'assortimento delle diverse altezze di punti, infatti cuce fino a 170fg utilizzando un solo tipo di punto. La cucitrice Duax taglia la parte eccedente del punto in modo automatico per adattarsi perfettamente allo spessore dei documenti cuciti.

Cod.	Rif.Art.	Cap.cucitura	Prof.cucitura	Punti	Umv
40403	21698301	2-170fg	60mm	Duax	pz
Punti Duax - scatola da 1000					
40404	21808300				cf



Cucitriche alti spessori TiTanium

Cucitrice in metallo dotata di regolatore della profondità di cucitura e di meccanismo anti-inceppamento. Capacità di carica 100punti.

Cod.	Cap.cucitura	Prof.cucitura	Punti	Umv
72786	2-240fg	63mm	23/6-24	pz



ETONA

Cucitriche alti spessori EC-3

Realizzata in robusto ABS. Utilizza punti in ricariche di 4 differenti spessori: ogni colore corrisponde ad un' altezza di punto diverso, una tabella indica per ogni colore quanti fogli possono essere cuciti per un immediato riconoscimento del tipo di punto e grande praticità di utilizzo. Dispositivo anti-inceppamento. Capacità carica: 210 punti. Cucitura: punto chiuso. Colori: grigio.

Cod.	Rif.Art.	Cap.cucitura	Prof.cucitura	Punti	Umv
40398	EC-3	max 100fg	30mm	6-8-10-12mm	pz

Caricatore da 210 punti. Confezione da 5 ricariche.

40399	HDC-6	30fg	6mm	cf
40400	HDC-8	50fg	8mm	cf
40401	HDC-10	70fg	10mm	cf
40402	HDC-12	100fg	12mm	cf



LEITZ

Cucitriche alti spessori 5552

Dotata dell'innovativa tecnologia di cucitura a punto piatto utilizzata su alti spessori. È possibile risparmiare fino al 30% di spazio. Caricamento anteriore. Capacità carica: 110 punti. Cucitura: punto piatto. Colore: argento. Garanzia: 10anni.

Cod.	Rif.Art.	Cap.cucitura	Prof.cucitura	Punti	Umv
49712	55520084	20-60fg	57mm	24/6-8 25/10	pz



iKangaro

Cucitriche alti spessori HD23 L24 FL

Cucitrice professionale ad alto spessore e a braccio lungo, con caricamento frontale. Punto utilizzato: da 23/6 a 23/24 per cucire da 2 a 210 fogli. Dotata di sistema anti inceppamento e scala calibrata che consente una cucitura precisa ed accurata fino ad un massimo di 210 fogli. Interamente costruita in metallo, base antigraffio e antiscivolo con alloggiamento "porta-punti".

Cod.	Rif.Art.	Cap.cucitura	Prof.cucitura	Punti	Umv
83529	609	240fg	250mm	23/6-24	pz



Cucitriche alti spessori Leone 135

Cucitrice LEONE 135 da tavolo per alti spessori in acciaio con inserti in gomma. Punto chiuso. Dotato di regolatore di profondità e base in gomma antiscivolo. Capacità di carica 100 punti.

Cod.	Rif.Art.	Cap.cucitura	Prof.cucitura	Punti	Umv
95053	76135	30-120fg	49mm	23/6-13	pz



Cucitriche alti spessori Leone 136

Cucitrice LEONE 136 da tavolo per alti spessori in acciaio con inserti in gomma. Punto chiuso e aperto. Dotato di regolatore di profondità e base in gomma antiscivolo. Capacità di carica 100 punti.

Cod.	Rif art	Cap.cucitura	Prof.cucitura	Punti	Umv
95054	76136	70-240fg	49mm	23/10-24	pz

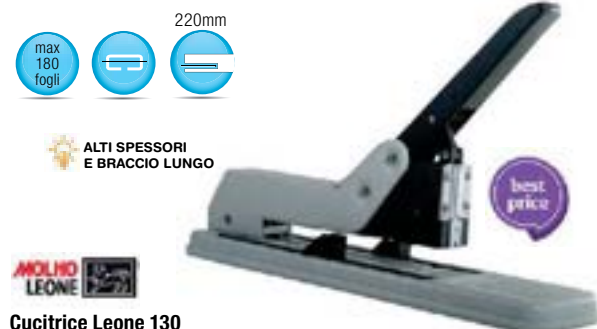

Cucitrice Leone 130

Cucitrice a doppia funzione: alti spessori e braccio lungo. Profondità di cucitura regolabile fino a 25cm. Ottimo rapporto qualità/prezzo.

Cod.	Rif.Art.	Cap.cucitura	Prof.cucitura	Punti	Umv
47713	76130	2-180fg	220mm	23/6-20	pz

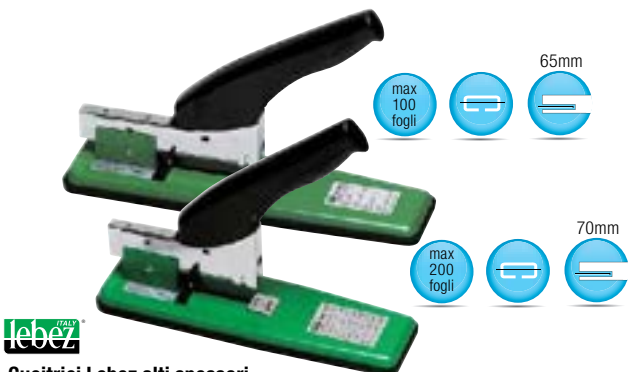

















lebez

Cucitrici Lebez alti spessori

Cucitrici in metallo con impugnatura ergonomica. Fermo carta regolabile e base in gomma antiscivolo. Cucitura a punto chiuso.

Cod.	Rif.Art.	Cap.cucitura	Prof.cucitura	Punti	Umv
25663	6666	25-100fg	65mm	23/08-13	pz
25667	7777	25-200fg	70mm	23/08-23	pz

Guida alla scelta dei punti:

Punto Tipo	Dimensioni (xh)	Cod. OD	Impronta
6/4 univ.	6x4mm	28176 - 45260 - 45262 51192 - 47715 - 47716 - 72781	
6/6	6x6mm	28183 - 57824	
P-10	9x4mm	37185	
24/6	12x6mm	28134 - 45264 - 51193 - 47717	
24/8	12x8mm	28141 - 45265 - 49705 - 47718	
24/10	12x10mm	45263	
9/8	12x8mm	32377	
9/10	12x10mm	32379	
9/12	12x12mm	32380	
9/14	12x14mm	32381	
9/17	12x17mm	32384	
9/20	12x20mm	32385	
23/6	13x6mm	45250	
23/8	13x8mm	25658 - 95259	
23/9	13x9mm	45251	
23/10	13x10mm	25649 - 95260	
23/12	13x12mm	45252	
23/13	13x13mm	25650 - 95261	
23/15	13x15mm	25651 - 45253 - 95262	
23/17	13x17mm	25652 - 45254 - 95263	
23/20	13x20mm	25654 - 45255 - 95264	
23/23	13x23mm	25655	
23/24	13x24mm	45256 - 95265	
73/8	11,2x8mm	32372	
73/10	11,2x10mm	32373	
73/12	11,2x12mm	32374	

Punti per cucitrici office



Punti 6/4 TiTanium

In acciaio-zinco cromato. Confezione da 10 scatole.

Cod.	Tipo	Cap.cucitura	Scatola
72781	6/4	15fg	1000

Punti 64 - 126 - 128

In acciaio. Confezione da 10 scatole.

Cod.	Rif.Art.	Tipo	Cap.cucitura	Scatola
47715	31548	6/4	15fg	1000
47716	32548	6/4	15fg	2000
47717	31126	24/6	20fg	1000
47718	31028	24/8	35fg	1000



Punti 130/E e 130/Z6

In acciaio naturale (130/E) e acciaio zincato (130/Z6). Confezione da 10 scatole.

Cod.	Rif.Art.	Tipo	Cap.cucitura	Scatola
28176	311301401	6/4	15fg	1000
28183	0301303601	6/6	30fg	1000



Punti Oro

I punti metallici Maestri® si distinguono per la qualità della materia prima che viene utilizzata. Adatti alle cucitrici passo 6mm. I punti presentano una finitura lucida color oro. Confezione da 10 scatole.

Cod.	Rif.Art.	Tipo	Cap.cucitura	Scatola
45260	1001121	6/4	15fg	1000



Punti P-10

In acciaio zincato. Confezione da 20 scatole.

Cod.	Rif.Art.	Tipo	Cap.cucitura	Scatola
37185	P10	9/4	15fg	1000



Punti Rapid 21

In acciaio zincato.

Cod.	Rif.Art.	Tipo	Cap.cucitura	Scatola
------	----------	------	--------------	---------

Confezione da 10 scatole

51192	24867500	21/4 (6/4)	15fg	2000
-------	----------	------------	------	------

Confezione da 5 scatole

57824	24867700	21/6 (6/6)	30fg	1000
-------	----------	------------	------	------



Punti Rapid 24

In acciaio zincato. I punti da ufficio maggiormente usati dalle cucitrici da tavolo.

Cod.	Rif.Art.	Tipo	Cap.cucitura	Scatola
------	----------	------	--------------	---------

Confezione da 20 scatole

51193	24855600	24/6	20fg	1000
-------	----------	------	------	------

Confezione da 10 scatole

49705	24860100	24/8	40fg	5000
-------	----------	------	------	------



Punti 515

In acciaio naturale. Confezione da 10 scatole.

Cod.	Rif.Art.	Tipo	Cap.cucitura	Scatola
28134	0305151601	24/6	20fg	1000



Punti 515/8

In acciaio naturale. Confezione da 10 scatole.

Cod.	Rif.Art.	Tipo	Cap.cucitura	Scatola
28141	0305151801	24/8	35fg	1000



Punti 64 Global

I punti metallici Maestri® si distinguono per la qualità della materia prima che viene utilizzata. Adatti alle cucitrici passo 6mm. I punti presentano una finitura zincata lucida. Confezione da 10 scatole.

Cod.	Rif.Art.	Tipo	Cap.cucitura	Scatola
45262	1001310	6/4	15fg	1000



Punti 1210 Global Zincati

I punti metallici Maestri® si distinguono per la qualità della materia prima che viene utilizzata. Adatti alle cucitrici passo 12mm. I punti presentano una finitura zincata lucida. Confezione da 5 scatole.

Cod.	Rif.Art.	Tipo	Cap.cucitura	Scatola
45263	1003610	24/10	40fg	2000



Punti 126 Oro e 128 Oro

I punti metallici Maestri® 126 ORO e 128 ORO si distinguono per la qualità della materia prima che viene utilizzata. Adatti alle cucitrici passo 12mm. I punti presentano una finitura lucida color oro. Punti 126 ORO confezione da 10 scatole. Punti 128 ORO confezione da 5 scatole.

Cod.	Rif.Art.	Tipo	Cap.cucitura	Scatola
45264	1003103	24/6	20fg	1000
45265	1003601	24/8	30fg	2000





CANCELLERIA

Punti per cucitrici alti spessori



Punti 23/ TiTanium

Punti metallici alto spessore in acciaio zinco cromato, passo mm. 12.

Cod.	Tipo	Cap.cucitura	Scatola	Umv
95259	23/8	50fg	1000	20 pz
95260	23/10	70fg	1000	20 pz
95261	23/13	100fg	1000	10 pz
95262	23/15	120fg	1000	10 pz
95263	23/17	150fg	1000	10 pz
95264	23/20	180fg	1000	10 pz
95265	23/24	240fg	1000	10 pz



Punti Rapid 9

In acciaio zincato. Adatti per le cucitrici HD alti spessori.



Cod.	Rif.Art.	Tipo	Cap.cucitura	Scatola
32377	24871000	9/8	40fg	5000
32379	24871200	9/10	70fg	5000
32380	24871400	9/12	90fg	5000
32381	24871500	9/14	110fg	5000
32384	24871600	9/17	140fg	1000
32385	24871700	9/20	170fg	1000



Punti Rapid 73

In acciaio zincato a filo largo per materiali duri e spessi.



Cod.	Rif.Art.	Tipo	Cap.cucitura	Scatola
32372	24890300	73/8	30fg	5000
32373	24890400	73/10	40fg	5000
32374	24890800	73/12	70fg	5000



Punti serie S

Tutti i punti metallici Maestri® si distinguono per la qualità della materia prima che viene utilizzata. L'accuratezza dell'angolo di piega e il taglio delle punte costituiscono la qualità necessaria per un buon funzionamento delle cucitrici ad alti spessori.



Cod.	Rif.Art.	Tipo	Cap.cucitura	Scatola
45250	1005400	S6	20fg	1000
45251	1005415	S9	50fg	1000
45252	1005416	S12	80fg	1000
45253	1005417	S15	110fg	1000
45254	1005418	S17	130fg	1000
45255	1005419	S20	160fg	1000
45256	1005420	S24	200fg	1000



Punti serie KH

In acciaio zincato per cucitrici alti spessori. Confezione da 10 scatole.



Cod.	Rif.Art.	Tipo	Cap.cucitura	Scatola
25658	KH-23-8	23/8	50fg	1000
25649	KH-23-10	23/10	70fg	1000
25650	KH-23-13	23/13	100fg	1000
25651	KH-23-15	23/15	120fg	1000
25652	KH-23-17	23/17	140fg	1000
25654	KH-23-20	23/20	170fg	1000
25655	KH-23-23	23/23	200fg	1000



Levapunti TiTanium

Levapunti universale in metallo cromato.

Cod.	Rif.Art.	Umv
72784	TI1830C	pz



Levapunti 1164

Levapunti universale in metallo. Blisterato singolarmente.

Cod.	Rif.Art.	Umv
25743	1164	pz



Levapunti SR-80

Levapunti a leva in ABS e metallo. Adatto per togliere i punti universali (6/4).

Cod.	Rif.Art.	Umv
71980	1810	pz



Levapunti 580

Realizzato in ferro nichelato con beccuccio e piastrina ad intagli in acciaio temprato e nichelato. Garanzia: a vita per difetti di fabbricazione.

Cod.	Rif.Art.	Umv
28126	0505801099	pz



Punti serie S

Tutti i punti metallici Maestri® si distinguono per la qualità della materia prima che viene utilizzata. L'accuratezza dell'angolo di piega e il taglio delle punte costituiscono la qualità necessaria per un buon funzionamento delle cucitrici ad alti spessori.



Cod.	Rif.Art.	Tipo	Cap.cucitura	Scatola
45250	1005400	S6	20fg	1000
45251	1005415	S9	50fg	1000
45252	1005416	S12	80fg	1000
45253	1005417	S15	110fg	1000
45254	1005418	S17	130fg	1000
45255	1005419	S20	160fg	1000
45256	1005420	S24	200fg	1000



Punti serie KH

In acciaio zincato per cucitrici alti spessori. Confezione da 10 scatole.



Cod.	Rif.Art.	Tipo	Cap.cucitura	Scatola
25658	KH-23-8	23/8	50fg	1000
25649	KH-23-10	23/10	70fg	1000
25650	KH-23-13	23/13	100fg	1000
25651	KH-23-15	23/15	120fg	1000
25652	KH-23-17	23/17	140fg	1000
25654	KH-23-20	23/20	170fg	1000
25655	KH-23-23	23/23	200fg	1000



Levapunti SR-300

Levapunti per alti spessori in acciaio verniciato. Rimuove dal punto 10 fino al 23/24 (240fg) ed anche i punti da imballaggio.

Cod.	Rif.Art.	Umv
71981	1801	pz



Occhiellatrice a 1 foro

Occhiellatrice in metallo. Perfora e rilega fino a 30fg per volta.

Cod.	Rif.Art.	Umv
25860	101	pz
Occhielli ottonati Ø 5mm - scatola da 250		
25863	102	cf



Perforatore per badge

Perforatore speciale in metallo con raccogli-punches. Foro per badge 15x4mm.

Cod.	Rif.Art.	Umv
59599	9770	pz



Perforatore 1260

A 2 fori passo 8cm con guida regolabile, impugnatura in ABS e base in metallo. Foro da 6mm.

Cod.	Rif.Art.	Capacità	Colore	Umv
47066	1260	10fg	assortito	pz

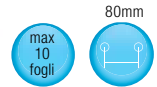

Perforatore a 1 foro

Perforatore a pinza in metallo con impugnatura gommata e raccogli-punches. Foro tondo da 6mm.

Cod.	Rif.Art.	Umv
38044	5840	pz



Perforatore 1270

A 2 fori passo 8cm con guida regolabile, impugnatura in ABS e base in metallo. Foro da 6mm.

Cod.	Rif.Art.	Capacità	Colore	Umv
47065	1270	16fg	assortito	pz

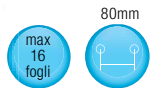

Perforatore a 1 foro a stella

Perforatore a pinza in metallo con raccogli-punches. Foro a stella da 6mm.

Cod.	Rif.Art.	Umv
38045	5820	pz

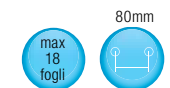

Perforatore Titanium

Perforatore a 2 fori in metallo solido e resistente, con guida regolabile. Dotato di meccanismo di bloccaggio dell'impugnatura.

Cod.	Capacità	Colore	Umv
72785	15-18fg	nero	pz



Perforatore Kartia - 20/S

Perforatore a 2 fori in metallo con guida regolabile ed inserti in abs. Di robusta costruzione, consente di perforare fino a 20 fogli con il minimo sforzo. Dotato di meccanismo di sicurezza e salva spazio (blocco/sblocco impugnatura). Pratico e veloce grazie al pulsante preposto posizionato sul fronte dell'impugnatura.

Cod.	Rif.Art.	Capacità	Colore	Umv
80397	2045B	20fg	bianco	pz
80399	2045N	20fg	nero	pz
80400	2045T	20fg	turchese	pz



Perforatore Kartia - 30/S

Perforatore a 2 fori in metallo con guida regolabile ed inserti in abs. Di robusta costruzione, consente di perforare fino a 30 fogli con il minimo sforzo. Dotato di meccanismo di sicurezza e salva spazio (blocco/sblocco impugnatura) pratico e veloce grazie al pulsante preposto posizionato sul fronte dell'impugnatura.

Cod.	Rif.Art.	Capacità	Colore	Umv
80401	2046B	30fg	bianco	pz
80403	2046N	30fg	nero	pz
80404	2046T	30fg	turchese	pz



Perforatore 2 fori 2047 e 2048

Perforatore a 2 fori in metallo con guida regolabile ed inserti in abs. Il meccanismo di sicurezza e salva spazio (blocco/sblocco impugnatura) è pratico e veloce grazie al pulsante preposto posizionato sul fronte dell'impugnatura. Il vano raccogli-coriandoli è facilmente svuotabile, senza rimuoverlo, attraverso la pratica apertura frontale dedicata.

Cod.	Rif.Art.	Capacità	Colore	Umv
95201	2047	40fg	nero	pz
95202	2048	60fg	nero	pz



Perforatore 5008 e 5008 WOW

A 2 fori passo 8cm con guida regolabile. Struttura in metallo colorato pendant con la base in plastica antiscivolo. Dotato di sistema a frizione ridotta, meccanismo 'Push&Pull' e nuova guida di arresto. Design ergonomico per agevolare la presa. Foro da 5,5mm.



Perforatore 5008

Cod.	Rif.Art.	Capacità	Colore	Umv
45275	50080335	30fg	blu	pz
58555	50080325	30fg	rosso	pz
58557	50080395	30fg	nero	pz



Coordinati WOW
A PAG.365,403,409

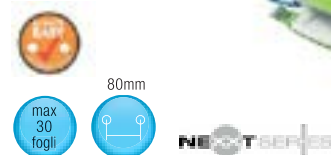

Perforatore 5008 WOW

Cod.	Rif.Art.	Capacità	Colore	Umv
58529	50081201	30fg	bianco	pz
58530	50081223	30fg	fucsia	pz
58531	50081236	30fg	azzurro	pz
90180	50081216	30fg	giallo	pz
90181	50081254	30fg	verde lime	pz
75068	50081251	30fg	acqua marina	pz
75069	50081265	30fg	viola	pz



Perforatore Metal Rim 5005

A 2 fori passo 8cm con guida regolabile. Struttura in plastica con rinforzi in metallo e base in plastica antiscivolo. Dotato di sistema a frizione ridotta, meccanismo 'Push&Pull' e nuova guida di arresto. Design ergonomico per agevolare la presa. Foro da 5,5mm.

Cod.	Rif.Art.	Capacità	Colore	Umv
45272	50050335	25fg	blu	pz
45273	50050325	25fg	rosso	pz
45274	50050395	25fg	nero	pz

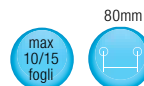

Perforatori Zenith

A 2 fori passo 8cm con guida regolabile in ABS. Struttura interamente in metallo e base in gomma antigraffio e antiscivolo. Perforazione precisa ed estremamente dolce. Foro da 5,5mm.

Cod.	Rif.Art.	Capacità	Colore	Umv
28241	888	10fg	alluminio	pz
28237	788	15fg	alluminio	pz

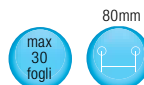

Perforatore FMC25+

A 2 fori passo 8cm con guida regolabile. Struttura in metallo e base removibile per la raccolta degli sfridi. Dotato di dispositivo di bloccaggio salvaspazio per la leva di perforazione. Foro da 5,5mm.

Cod.	Rif.Art.	Capacità	Colore	Umv
49720	FMC25+	30fg	argento	pz

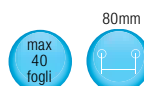

Perforatore FMC40

A 2 fori passo 8cm con guida regolabile. Struttura in metallo e base removibile per la raccolta degli sfridi. Dotato di dispositivo di bloccaggio salvaspazio per la leva di perforazione. Foro da 5,5mm.

Cod.	Rif.Art.	Capacità	Colore	Umv
49721	FMC40	40fg	argento	pz

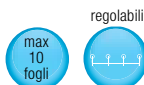

Perforatore 840

A 4 fori regolabili. Struttura in metallo. Foro da 7mm.

Cod.	Rif.Art.	Capacità	Colore	Umv
25696	840	10fg	verde	pz



Itternel kangaro

Perforatore 4 fori alti spessori HDP-4160NEW

Perforatore a 4 fori per alti spessori in metallo verniciato con guida regolabile e comoda impugnatura rivestita in materiale antiscivolo. Dotato di innovativo meccanismo per una facile sostituzione dei punzoni. Base antiscivolo e antigraffio con comodo vano alloggiamento parti di ricambio. Foro 6mm; Distanza fori 8mm. Dimensioni 378x315x440mm.

Cod.	Rif.Art.	Capacità	Colore	Umv
95205	2033N	150fg	nero	pz



Itternel kangaro

Perforatore 2 fori alti spessori HDP-2160NEW

Perforatore a 2 fori per alti spessori in metallo verniciato con guida regolabile e comoda impugnatura rivestita in materiale antiscivolo. Dotato di innovativo meccanismo per una facile sostituzione dei punzoni. Base antiscivolo e antigraffio con comodo vano alloggiamento parti di ricambio. Foro 6mm; Distanza fori 8mm. Dimensioni 340x160x404mm.

Cod.	Rif.Art.	Capacità	Colore	Umv
95204	2032N	150fg	nero	pz



variabili



LEITZ
Perforatore Akto

A 4 punzoni indipendenti aumentabili fino a 6. Struttura in alluminio pressofuso. Sistema di bloccaggio salvaspazio della leva di perforazione. Guida regolabile. Foro da 6mm.

Cod.	Rif.Art.	Capacità	Colore	Umv
48551	51140184	30fg	argento	pz



LEITZ

Perforatore 5180

A 2 fori passo 8cm con guida regolabile. Forma ergonomica e inserti in gomma soft grip consentono una presa sicura e uno sforzo ridotto per la perforazione. Dotato di dispositivo bloccaggio leva di perforazione. Foro da 5,5mm.

Cod.	Rif.Art.	Capacità	Colore	Umv
45277	51800195	65fg	nero	pz
49713	51800125	65fg	rosso	pz
49714	51800135	65fg	blu	pz
49715	51800184	65fg	argento	pz



Perforatori alti spessori



lebez

Perforatore 860

A 2 fori passo 8cm con guida regolabile. Struttura interamente in metallo e base con apertura facilitata per lo svuotamento. Dotato di dispositivo bloccaggio leva di perforazione. Richiede uno sforzo ridotto nella perforazione. Foro da 6mm.

Cod.	Rif.Art.	Capacità	Colore	Umv
57825	860	60fg	nero	pz



RapidXX

Perforatore HDC150

A 2 fori passo 8cm con guida regolabile. Impugnatura ergonomica in gomma antiscivolo e centratura automatica della carta riducono al minimo la forza necessaria per la perforazione. Foro da 5,5mm.

Cod.	Rif.Art.	Capacità	Colore	Umv
53164	23000600	150fg	grigio/arancio	pz



RapidXX

Perforatore HDC65

A 2 fori passo 8cm con guida regolabile in metallo. Impugnatura ergonomica in metallo. Dotato di dispositivo bloccaggio leva di perforazione. Foro da 5,5mm.

Cod.	Rif.Art.	Capacità	Colore	Umv
28238	HDC65	65fg	argento/arancio	pz



RapidXX

Perforatore HDC150/4

A 4 fori fissi passo 8cm con guida regolabile. Impugnatura ergonomica in gomma antiscivolo e centratura automatica della carta riducono al minimo la forza necessaria per la perforazione. Foro da 5,5mm.

Cod.	Rif.Art.	Capacità	Colore	Umv
53165	23233100	150fg	grigio/arancio	pz





CANCELLERIA



CE



NON TAGLIANO
CAPELLI E TESSUTI

Forbici KIDIKUT

Forbici per bambini con lama di sicurezza in materiale sintetico dalla punta arrotondata. Non tagliano pelle, capelli e tessuti.

Cod.	Rif.Art.	Lunghezza	Umv
46506	137702	12cm	cf 20



Forbici Snippy Personalizzabili

Forbici con lama in acciaio e impugnatura personalizzabile. Punta arrotondata e molla per rilascio assistito. Colori assortiti.

Cod.	Rif.Art.	Lunghezza	Umv
65658	4445B	13cm	pz



Forbici centimetrata Snippy

Forbici per bambini con lama in acciaio inox dalla punta arrotondata.

Cod.	Rif.Art.	Lunghezza	Umv
51489	137	13,5cm	cf 24

1 COMBINAZIONE DI COLORI:



Forbici Soft Snippy

Forbici con lama in acciaio e impugnatura in plastica morbida. Punta arrotondata. Colori assortiti.

Cod.	Rif.Art.	Lunghezza	Umv
65657	4512	13cm	pz



Forbici centimetrata

Forbici per bambini con lama in acciaio inox dalla punta arrotondata, impugnatura in acrilico.

Cod.	Rif.Art.	Lunghezza	Umv
51495	775	13cm	cf 30



Forbici Zig-Zag

Cod.	Rif.Art.	Note	Umv
40593	1	acciaio - 17,5cm	pz
51494	2	metallo - 19cm	pz



Forbici advanced Wood

Lame e rivetti in acciaio inossidabile. Comfort e precisione per ogni tipo di impugnatura. Anelli ergonomici 3D realizzati al 50% in fibra di legno. Garanzia 10 anni. Blister in cartoncino kraft riciclato 85%. Disponibili in 3 formati.

Cod.	Rif.Art.	Lunghezza	Umv
95191	496111	17cm - simetriche	pz
95192	498111	18cm - asimetriche	pz
95193	499111	21cm - asimetriche	pz

PER MANCINI



Forbici Left per mancini

Autentiche forbici per mancini, con lame a molatura speculare. Impugnatura in ABS.

Cod.	Rif.Art.	Lunghezza	Colore	Umv
80908	FA1206	13cm	rosso	pz



Forbici Starline impugnatura ABS

Forbici con lama in acciaio temperato e impugnatura in ABS nero. Confezione blister.

Cod.	Lunghezza	Umv
STL2105	16cm	pz
STL2106	21cm	pz



Forbici Starline impugnatura morbida

Forbici con lama in acciaio lucidato e temperato. Impugnatura in morbida gomma bicolore. Confezione blister.

Cod.	Lunghezza	Umv
STL2108	17,8cm	pz
STL2107	21,5cm	pz



Forbici in acciaio

Acciaio di prima qualità. Fornite in busta PVC.

Cod.	Rif.Art.	Lunghezza	Umv
38046	422-12	12cm - punte arrotondate	pz
25767	056-15	15cm - punte arrotondate	pz



Forbici ufficio Lebez

Lama in acciaio inox. Impugnatura in ABS nera.

Cod.	Rif.Art.	Lunghezza	Umv
25797	4329	17cm - simmetriche	pz
25804	4336	21cm - simmetriche	pz
25800	4331	21,5cm - simmetriche	pz
25806	4334	25cm - asimmetriche	pz



Forbici in acciaio

Acciaio di prima qualità. Fornite in busta PVC.

Cod.	Rif.Art.	Lunghezza	Umv
25765	059-18	18cm	pz
25764	059-21	21cm	pz
25762	059-24	24cm	pz



Forbici Titanium no stick

Lama in titanio con rivestimento antiadesivo, perno regolabile per il controllo della tensione. Impugnatura comfort.

Cod.	Rif.Art.	Lunghezza	Umv
57826	47844	20cm - asimmetriche	pz



Forbici Titanium

Lama in titanio, perno regolabile per il controllo della tensione. Impugnatura comfort. Assortite i 3 colori moda (verde acido, lilla, turchese).

Cod.	Rif.Art.	Lunghezza	Umv
57827	47830	20cm - asimmetriche	pz



Forbici Comfort Grip

Forbici in acciaio inossidabile temperato di alta qualità. Manico in polipropilene con impugnatura interna in gomma morbida.

Cod.	Rif.Art.	Lunghezza	Umv
78000	R054407	18cm - simmetrica	pz
45288	R054408	20cm - asimmetriche	pz



Forbici Comfort

Lama in acciaio e impugnatura comfort.

Cod.	Rif.Art.	Lunghezza	Umv
57829	47820	18cm - asimmetriche	pz
57830	47827	20cm - asimmetriche	pz



Cutter Premium STARLINE

Cutter STARLINE con impugnatura in ABS e guida in acciaio inossidabile. Dotato di sistema autobloccaggio della lama a scatto (auto-lock). 2 lame di ricambio nel fusto del taglierino.

Cod.	Descrizione	Umv
STL6704	cutter Premium 9mm con + 2 lame Starline	pz
STL6705	cutter Premium 18mm con + 2 lame Starline	pz



Cutter Basic STARLINE

Cutter STARLINE con impugnatura in abs e bloccalama a scatto. In bustina trasparente opp bag appendibile.

Cod.	Descrizione	Umv
STL6700	cutter Basic 9mm - blu	pz
STL6701	cutter Basic 18mm - rosso	pz



Lame di ricambio universali STARLINE

Lame di ricambio universali per cutter. In tubetto da 10 lame.

Cod.	Note	Umv
STL6702	lama stretta 9mm - lunghezza 8cm	cf 10
STL6703	lama stretta 18mm - lunghezza 10cm	cf 10



Office Cutter

Cutter da ufficio

Cutter con impugnatura in alluminio stampato e sistema di bloccaggio automatico.

Cod.	Rif.Art.	Descrizione	Umv
49729	Y010021	Cutter lama 8mm	pz
57832	Y050010	Lame di ricambio	cf 10



Cutter da ufficio 180-Black

In blister.

Cod.	Rif.Art.	Lama	Umv
26938	180-BLACK	9mm	pz



Cutter da lavoro L-1

Cutter con bloccaggio a vite. In blister.

Cod.	Rif.Art.	Descrizione	Umv
26954	L-1	Cutter L-1 lama 18mm	pz
26956	LB-10	Lame di ricambio	cf 10



Cutter a bisturi Hobby Knife

Bisturi affilatissimo per lavori di precisione. In blister con 5 lame di ricambio.

Cod.	Rif.Art.	Descrizione	Umv
53785	C-601	Cutter Hobby knife	pz
53786	B-56	Lame di ricambio	cf 5



Piano da lavoro

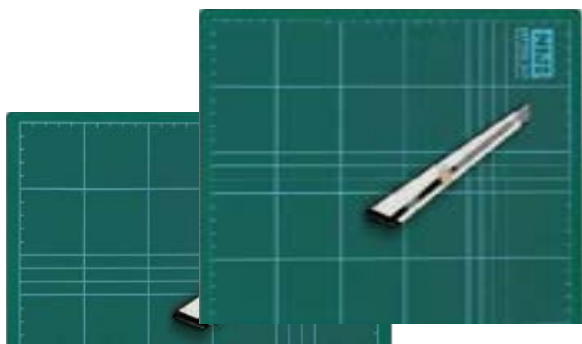

Cutter da lavoro
PAG.680-681

Piano da lavoro antitaglio

Piano da lavoro a doppia superficie antitaglio. Protegge le superfici e prolunga la durata degli attrezzi da taglio.

Cod.	Rif.Art.	Formato	Umv
47235	CM-60	60x45x0,3cm	pz
48828	CM-90	90x60x0,3cm	pz

TiTanium



max
40 fogli
A4 e A3

Taglierine a leva 3040 e 3042

Taglierina a leva professionale per ufficio, dotata di schermo di protezione e di struttura in metallo. Dimensione 3040: 63x29,4x53cm; Dimensione 3042: 73x39,4x62,5cm.

Cod.	Modello	Dim. piano	Luce di taglio	Cap.taglio	Umv
78347	3040	44,5x28,2cm	360mm - A4	40 fg	pz
78348	3042	54,5x38,2cm	460mm - A3	40 fg	pz



max
10 fogli
A4 e A3

Taglierine a leva 3038 e 3039

Taglierina a leva ideale sia in casa che in ufficio, adatto per tagli di precisione grazie al piano millimetrato. Dimensione 3038: 55,8x21,3x21,2cm. Dimensione 3039: 69,8x21,3x26cm.

Cod.	Modello	Dim. piano	Luce di taglio	Cap.taglio	Umv
78345	3038	32x17,5cm	315mm - A4	10 fg	pz
78346	3039	46x17,5cm	455mm - A3	10 fg	pz



max
20 fogli
A4 e A3

Taglierine 3023 - 3024 - 3025

Taglierina a leva con lama ad alto tenore di carbonio che consente tagli fino a 2mm di spessore. Pressino manuale e squadretta regolabile. Grazie al suo piano in metallo e alle protezioni in plexiglass è la taglierina ideale per ogni ambito lavorativo e/o scolastico. Dimensioni 3023: 38,5x40,5x41cm. Dimensioni 3025: 36x53,5x44,5cm. Dimensioni 3024: 33,5x48x41,5cm.

Cod.	Modello	Dim. piano	Luce di taglio	Cap.taglio	Umv
61896	3023	25,5x35cm	310mm - A4	20fg	pz
69622	3024	30,5x42,5cm	392mm - B4	20fg	pz
61897	3025	33x48cm	448mm - A3	20fg	pz



TAGLIA FINO
A 500 FG PER VOLTA

max
500
fogli

Tagliarisme a leva con stand 3941

Tagliarisme manuale professionale, in grado di tagliare spessori fino a 5,5cm. Grazie al sistema di bloccaggio rapido dei fogli e alle guide micrometriche, è possibile in pochi istanti regolare il tagliarisme per un taglio accurato e preciso. Ampio piano di lavoro e luce di taglio di 430mm per tagliare risme formato A4 e A3. Potente leva di pressione dotata di lama in acciaio ad alto tenore di carbonio per un taglio semplice e sicuro. Il sistema di bloccaggio lama e gli schermi protettivi in plexiglass consentono tagli precisi in piena sicurezza. Dimensioni 74x68x107cm.

Cod.	Dim. piano	Luce di taglio	Cap.taglio	Umv
68454	68x68cm	430mm	500fg	pz



TAGLIA FINO
A 130fg PER VOLTA

max
150
fogli

Taglierina a leva alti spessori 3943

Taglierina a leva solida e robusta che consente di tagliare spessori di carta fino a 1,5cm. Dotata di sistema di bloccaggio lama e schermi protettivi in plexiglass per tagli in piena sicurezza. Piano di lavoro con squadrette scorrevoli e microregolabili. Dimensioni: 26,5x47,5x45cm.

Cod.	Dim. piano	Luce di taglio	Cap.taglio	Umv
68455	47,5x45cm	370mm	150fg	pz



KIT DI RICAMBIO
INCLUSO

max
50
fogli

Taglierina a leva alti spessori 3949

Taglierina a leva per alti spessori con sistema "effortless" per tagliare senza sforzi fino a 50 fogli. Utilizza il sistema di taglio dei tagliarisme professionali, senza lama a vista che garantisce massima sicurezza. Pressino automatico, lama microregolabile dotata di dispositivo di blocco di sicurezza. Attraverso un tasto viene azionata una luce led che rende evidente la linea esatta di taglio. Maniglia per il trasporto e protezione frontale. Dimensioni 50,8x50,3x45,9cm.

Cod.	Dim. piano	Luce di taglio	Cap.taglio	Umv
57834	50,8x50,3cm	360mm	50fg	pz



CANCELLERIA

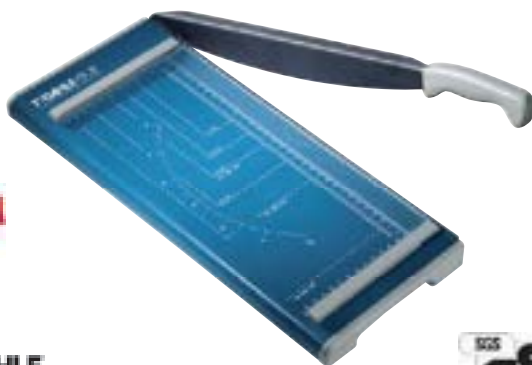

max 8 fogli

DAHLE Taglierina Hobby 502

Taglierina a leva con piano in metallo prestampato con formati DIN, 2 squadre laterali in cm. Lama in acciaio e pressino manuale. Piano 42x17,5cm.

Cod.	Rif.Art.	Luce di taglio	Cap.taglio	Umv
38056	R000502	320mm	8fg	pz



max 15 fogli A4 e A3

DAHLE Taglierine 533 / 534

Taglierina a leva con lama superiore e inferiore "made in Solingen". Pressino manuale proteggiata, 2 squadre laterali centimtrate. Marginatore posteriore regolabile. Piano stampato con formati DIN e fotografici. Piano Hobby 533: 45x28,5cm. Piano Hobby 534: 58,5x28,5cm.

Cod.	Rif.Art.	Luce di taglio	Cap.taglio	Umv
38053	533	340mm - A4	15fg	pz
38054	534	460mm - A3	15fg	pz



max 35 fogli

DAHLE Taglierina professionale 867 e 561

Taglierina a leva con paramano di sicurezza e pressino automatico. Il pressino può essere bloccato prima del taglio per agevolare tagli di elevati volumi di carta. 2 squadre laterali graduate. Marginatore posteriore regolabile con guida di scorrimento per la massima precisione. Lama superiore e inferiore molate "made in Solingen". Piano stampato con formati DIN, centimetri e pollici e sagomato.

Cod.	Modello	Rit.Art.	Dim.piano	Luce di taglio	Cap.taglio	Umv
38057	561	R000561	440x265mm	360mm - A4	35fg	pz
52871	867	R000867	513x365mm	460mm - A3	35fg	pz

Tabella di comparazione taglierine a leva

Cod.	Marca	Modello	Luce di taglio (mm)	Spessore di taglio	Capacità di taglio	Piano di lavoro (mm)	Dimensioni HxPxL(mm)
68454	TiTitanium	3941	430	55mm	500fg	680x680	1070x680x740
68455	TiTitanium	3943	370 (A3)	15mm	150fg	475x450	265x450x475
57834	TiTitanium	3949	360 (A4)	5mm	50fg	508x503	459x503x508
78348	TiTitanium	3042	460 (A3)	4mm	40fg	545x382	730x394x625
78347	TiTitanium	3040	360 (A4)	4mm	40fg	445x282	630x294x530
61897	TiTitanium	3025	448 (A3)	2mm	20fg	330x480	360x535x445
69622	TiTitanium	3024	392 (B4)	2mm	20fg	305x425	335x480x415
61896	TiTitanium	3023	310 (A4)	2mm	20fg	255x350	385x405x410
78346	TiTitanium	3039	455 (A3)	1mm	10fg	460x175	698x213x260
78345	TiTitanium	3038	315 (A4)	1mm	10fg	320x175	558x213x212
38056	Dahle	502	320 (A4)	0,8mm	8fg	420x175	420x175x75
38053	Dahle	533	340 (A4)	1,5mm	15fg	450x285	443x285x95
38054	Dahle	534	460 (A3)	1,5mm	15fg	585x285	569x285x95
38057	Dahle	561	360 (A4)	3,5mm	35fg	380x260	440x265x150
52871	Dahle	867	460 (A3)	3,5mm	35fg	480x350	513x365x150

Taglierine a lama rotante

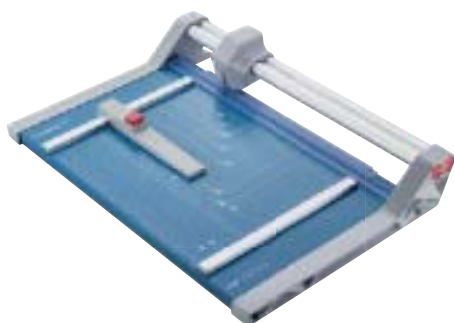

max 20 fogli

DAHLE Taglierine a rullo professionale serie 550-552-554

La nuova gamma di taglierine a rullo professionali, per garantire il massimo comfort. Robusto piano in metallo con piedini antiscivolo. Sostituzione semplifi cata del gruppo di taglio, piano più ampio per il taglio di formati A4. Con pressino automatico trasparente, squadra laterale, piano quadrettato con linee in formato DIN e suddivisione in cm. Lama circolare rotante molata - controllama inferiore molata per la massima precisione. Marginatore posteriore regolabile, posizionabile sulle 2 guide in alluminio. Piedino di stabilizzazione per posizionare la taglierina in verticale quando non viene utilizzata.

Cod.	Rif.Art.	Dim.piano	Luce di taglio	Cap.taglio	Umv
45291	R000550	580x395 mm	360 mm	20fg	pz
45292	R000552	730x395 mm	510 mm	20fg	pz
92765	R000554	915x 360 mm	720 mm	20fg	pz



SET LAME



max 8 fogli A4

max 6 fogli A3

DAHLE Taglierine Hobby 507 / 508

Taglierina a lama rotante con piano in metallo prestampato con formati DIN e fotografici, doppie squadre laterali in cm, distinte dal bordo del piano. Lama circolare molata autofillettante e controllama inferiore molata. Innovativo pressino automatico con tacche di posizionamento. Sostituzione facilitata della lama, utilizzo estremamente confortevole in tutte le fasi di lavorazione. Piano Hobby 507: 45x21cm. Piano Hobby 508: 59x21cm

Cod.	Rif.Art.	Luce di taglio	Cap.taglio	Umv
38052	507	320mm - A4	8fg	pz
45290	508	460mm - A3	6fg	pz
90232	set lame per modello 507	3 tipi di taglio disponibili:		pz
90233	set lame per modello 508	tratteggiato e piegatura		pz

TiTanium

 **TESTA E LAMA DI RICAMBIO**
COD. 67392



max
7 fogli
A4 e A3

max
15 fogli
A4 e A3

max
12 fogli
A2

Taglierine lama rotante 3016 e 3216

Taglierine a lama rotante da scrivania. Rifila uno spessore massimo di 1mm (10 fogli); dotate di piano in metallo millimetrato con serigrafia dei vari formati. Dimensioni 3016: 24,5x43,5x6,5cm. Dimensioni 3216: 24,5x57x6,5cm.

Cod.	Modello	Dimensioni	Luce di taglio	Cap.taglio	Umv
61894	3016	21x43,5cm	330mm - A4	10fg	pz
61895	3216	21x57cm	460mm - A3	7fg	pz

Taglierine a lama rotante 3018 - 3919 - 3020

Linea di taglierine ideale per chi è alla ricerca di precisione e accuratezza. Dotate di lama in acciaio temperato ad alto tenore di carbonio e piano in metallo millimetrato. Dimensioni 3018: 37x54,6x10cm. Dimensioni 3919: 37x65,6x10cm. Dimensioni 3020: 37x85,6x10cm.

Cod.	Modello	Dimensioni	Luce di taglio	Cap.taglio	Umv
68556	3018	31,5x54,6cm	360mm - A4	15fg	pz
69624	3919	31,5x65,6cm	480mm - A3	15fg	pz
68557	3020	31,5x85,6cm	670mm - A2	12fg	pz



 **ARROTONDA GLI ANGOLI**

max
10 fogli

Taglierina lama rotante 3in1 3939

Taglierina a lama rotante con 3 tipi di taglio: taglio dritto, ondulato e tratteggiato. Dotata di strumento per arrotondare gli angoli. Dimensione 25,6x42,5x6,5cm.

Cod.	Dim.piano	Luce di taglio	Cap.taglio	Umv
78344	25,7x32cm	330mm - A4	10 fg	pz

Tabella di comparazione taglierine a lama rotante

Cod.	Marca	Modello	Luce di taglio	Spessore di taglio	Capacità di taglio	Piano di lavoro (mm)	Dimensioni HxPxL (mm)
38052	Dahle	507	320 (A4)	0,8mm	8fg	315x165	449x209x7
45290	Dahle	508	460 (A3)	0,6mm	6fg	455x165	589x209x7
45291	Dahle	550	360 (A4)	2mm	20fg	580x395	580x395x155
45292	Dahle	552	510 (A3)	2mm	20fg	730x395	730x395x155
92765	Dahle	554	720 (A2)	2mm	20fg	915x360	919x360x155
68559	TiTanium	3026	1500 (A0+)	0,7mm	7fg	315x1695	940x510x1695
55282	TiTanium	3022	1300 (A0)	0,7mm	7fg	315x1486	940x510x1486
68558	TiTanium	3021	960 (A1)	1mm	10fg	315x1146	940x510x1146
68557	TiTanium	3020	670 (A2)	1,2mm	12fg	315x856	100x370x856
69624	TiTanium	3919	480 (A3)	1,5mm	15fg	315x656	100x370x656
68556	TiTanium	3018	360 (A4)	1,5mm	15fg	315x546	100x370x546
78344	TiTanium	3939	330 (A4)	1mm	10fg	256x320	65x256x425
61895	TiTanium	3216	460 (A3)	0,7mm	7fg	210x570	65x245x570
61894	TiTanium	3016	330 (A4)	1mm	10fg	210x435	65x245x435

Taglierine a lama rotante Linea Grande Formato

Taglierine a lama rotante per grandi formati. Dotate di lama in acciaio temperato ad alto tenore di carbonio e piano in metallo millimetrato. Stand, telo raccogli sfridi e lama extra inclusi.



 **IL PIANO DELLA TAGLIERINA È SEPARABILE DALLO STAND**

Testa e Lama di ricambio

Per taglierine Ti**Tanium** modelli 3021-3022-3026 e taglierine tecniche Ti**Tanium** modelli 3018-3919-3020.

Cod.	Umv
67392	pz



luce di taglio
96cm

Ti**Tanium** 3021

Cod.	Luce di taglio	Cap.taglio	Dim.piano	Dimensioni	Umv
68558	960mm - A1	10fg	315x1146mm	51x114,6x94cm	pz

luce di taglio
130cm

Ti**Tanium** 3022

Cod.	Luce di taglio	Cap.taglio	Dim.piano	Dimensioni	Umv
55282	1300mm - A0	7fg	315x1486mm	51x148,6x94cm	pz

luce di taglio
150cm

Ti**Tanium** 3026

Cod.	Luce di taglio	Cap.taglio	Dim.piano	Dimensioni	Umv
68559	1500mm - A0+	7fg	315x1695mm	51x169,5x94cm	pz

Scopri
la stampante
portatile
pluripremiata



emark.colop.com

COLOP[®]
e-mark

COLOP



Timbri COLOP Printer G7 autoinchiostanti

Timbri compatti con nuova montatura in ABS antiurto. Ampio spazio per individuazione del timbro. Dotati di tamponi inchiostri di colore nero. Personalizzabili con vostro logo, indirizzo o altro testo.

Cod.	Rif.Art.	Piastra	Ricambio	Umv
80445	PR1067BI	10 x 27 mm - 3righe	E/10	pz
48000	PR2067BI	14 x 38 mm - 4righe	E/20	pz
48001	PR3067BI	18 x 47 mm - 5 righe	E/30	pz
48002	PR4067BI	23 x 59 mm - 6 righe	E/40	pz
48003	PR5067BI	30 x 69 mm - 7 righe	E/50/1	pz
48004	PR6067BI	37 x 76 mm - 8 righe	E/60	pz

Dotati di tamponi inchiostri di colore nero. Personalizzabili con logo, indirizzo o altro testo.

Printer 60
37 x 76 mm

Printer 50
30 x 69 mm

Printer 40
23 x 59 mm

Printer 30
18 x 47 mm

Printer 20
14 x 38 mm

Printer 10
14 x 38 mm



Timbro DATARIO autoinchiostante da personalizzare: Office S 360

Timbro autoinchiostante dalla struttura particolarmente leggera e maneggevole. Sono i preferiti dal pubblico femminile, grazie alla silenziosità e alla dolcezza di funzionamento.

Cod.	Rif.Art.	Piastra	Ricambio	Umv
38139	S360GL	30 x 45 mm - 5 righe	E/2300	pz



1 2 3 4 5 6

Timbro numeratore autoinchiostante REINER B6K

Numeratore con ruote in metallo progressivo. A 6 cifre.

Cod.	Rif.Art.	Altezza car.	Ricambio	Umv
38146	REINER B&K	4,5 mm	CB2	pz



COPIA CONFORME
ALL'ORIGINALE

DATA ARRIVO	
REGISTRATO	
N. PROT.	

PAGATO
COPIA



Timbro Colop G7 formule fisse

Timbro Colop 20 autoinchiostriante con formule preimpostate. Inchiostrazione cuscinetto colore nero.

Cod.	Rif.Art.	Piastra	Ricambio	Umv
48018	Printer 20/L "DATA ARRIVO..."	14 x 38 mm	E/20	pz
53183	Printer 20/L "PAGATO"	14 x 38 mm	E/20	pz
53184	Printer 20/L "COPIA"	14 x 38 mm	E/20	pz
53185	Printer 20/L "COPIA CONFORME"	14 x 38 mm	E/20	pz

RICEVUTO

Maletti Elettronica

UN TIMBRO CHE SI ADATTA
ALLE VOSTRE ESIGENZE

Timbro DATARIO autoinchiostante da personalizzare: Classic Line

La linea in metallo. Robusta, affidabile ed efficiente. Ideale per l'uso intensivo. La tradizione nella sua espressione più attuale. La protezione antibatterica Microban® inibisce la proliferazione di batteri.

Cod.	Rif.Art.	Piastra	Ricambio	Umv
65048	2360	30 x 45 mm - 5 righe	E/2300	pz
48009	2660	37 x 58 mm - 7 righe	E/2600	pz

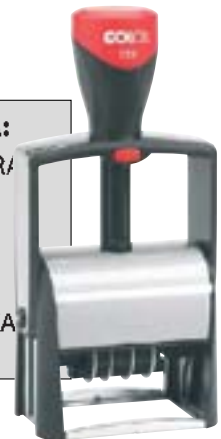



RACCOMANDATA

Polinomio COLOP formule fisse

Timbro autoinchiostriante con 12 diciture: PAGATO, IMPORTANTE, ANNULLATO, REGISTRATO, RISERVATO, NON TRASFERIBILE, COPIA, ORIGINALE, PRIORITARIO, RACCOMANDATA, ESEGUITO!, altezza caratteri mm 4, montatura in ABS antiurto, cuscinetto colore nero.

Cod.	Rif.Art.	Altezza car.	Ricambio	Umv
48010	Printer S220/W	4 mm	E/200	pz



Pocket Stamp R40 Ø 40 mm

Datario COLOP con dicitura fissa

Fusto antiurto in ABS, altezza caratteri mm 4. Cuscinetto preinchiostriante bicolore blu/rosso. Formule fisse.

Cod.	Rif.Art.	Altezza car.	Ricambio	Umv
48011	Printer S260/L1 "RICEVUTO"	4 mm	E/200	pz
48012	Printer S260/L2 "PAGATO"	4 mm	E/200	pz
48013	Printer S260/L3 "REGISTRATO"	4 mm	E/200	pz

Timbro personalizzabile tascabile COLOP POCKET STAMP PLUS

Una misura mini ma con un'impronta importante per tutti i tuoi dati e quelli della tua azienda. Tienilo sempre a portata di mano! Pocket Stamp Plus si apre, si timbra e si richiude con una sola mano.

Cod.	Rif.Art.	Piastra	Colore	Ricambio	Umv
80450	PSP20N	14x38mm - 4 righe	nero	E/PSP20	pz
80451	PSP20IN	14x38mm - 4 righe	blu indigo	E/PSP20	pz
80452	PSP20RU	14x38mm - 4 righe	rubino	E/PSP20	pz
80453	PSP20VE	14x38mm - 4 righe	verde	E/PSP20	pz
80454	PSP30N	18x47mm - 5 righe	nero	E/PSP30	pz
80455	PSP30IN	18x47mm - 5 righe	blu indigo	E/PSP30	pz
80456	PSP30RU	18x47mm - 5 righe	rubino	E/PSP30	pz
80457	PSP30VE	18x47mm - 5 righe	verde	E/PSP30	pz
95207	PSP40N	23x59mm - 6 righe	nero	E/PSP40	pz
95208	PSP40IN	23x59mm - 6 righe	blu indigo	E/PSP40	pz
95209	PSP40R	23x59mm - 6 righe	rubino	E/PSP40	pz
48006	Pocket Stamp R40	Ø 40 mm - 5 righe	-	E/PocketStampR40	pz

Pocket Stamp Plus 20 14 x 38 mm

Printer R24, Ø 24 mm

Printer R30, Ø 30 mm



Printer R45, Ø 45 mm

Printer R50, Ø 50 mm



COLOP Printer rotondo

Timbro autoinchiostriante rotondo di plastica - unità armonica del design del timbro e della forma dell'impronta.

Cod.	Rif.Art.	Piastra	Ricambio	Umv
80459	Printer R12	Ø 12 mm - 2 righe	E/R12	pz
80460	Printer R17	Ø 17 mm - 3 righe	E/R17	pz
80461	Printer R24	Ø 24 mm - 4 righe	E/R24	pz
38092	Printer R30	Ø 30 mm - 5 righe	E/R30	pz
51187	Printer R40	Ø 40 mm - 7 righe	E/R40	pz
80462	Printer R45	Ø 45 mm - 9 righe	E/R45	pz
80463	Printer R50	Ø 50 mm - 9 righe	E/R50	pz

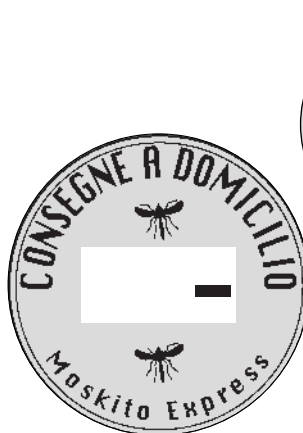

Printer R40, Ø 40 mm

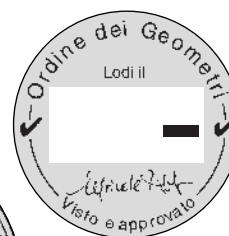

Printer R30, Ø 30 mm



Timbro DATARIO autoinchiostriante da personalizzare: Printer rotondo

Timbro autoinchiostriante datario personalizzabile. Altezza data 3mm.

Cod.	Rif.Art.	Piastra	Ricambio	Umv
80447	Printer R30 Datario	Ø 30 mm - 4 righe	E/R30	pz
80448	Printer R40 Datario	Ø 40 mm - 6 righe	E/R40	pz

COLOP

PAGATO

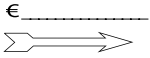

Mini polinomio S120/W

Polinomio autoinchiostroante. 12 diciture: REGISTRATO, URGENTE, RACCOMANDATA, RISERVATO, RISP. per E-mail, „IMPORTANTE, NON TRASFERIBILE, PAGATO, COPIA, ANNULLATO, Altezza caratteri mm 4.

Cod.	Rif.Art.	Altezza Car	Ricambio	Umv
38125	S 120/W	4 mm	E/10	pz



Mini datario S120

Datario autoinchiostroante a altezza caratteri mm 3,8. Fusto antiurto in ABS, monta cuscinetto colore nero.

Cod.	Rif.Art.	Altezza Car	Ricambio	Umv
80473	S 120	3,8 mm	E/10	pz

1 2 3 4 5 6



Mini numeratore S126

Numeratore autoinchiostroante 6 colonne a altezza caratteri mm 3,8.

Cod.	Rif.Art.	Altezza Car	Ricambio	Umv
38118	S 126	3,8 mm	E/10	pz



Datario S220

Datario autoinchiostroante a altezza caratteri mm 4. Fusto antiurto in ABS, monta cuscinetto colore nero.

Cod.	Rif.Art.	Altezza Car	Ricambio	Umv
53488	Printer S220	4 mm	E/200	pz

e-m@iled



Mini datario con dicitura fissa

Fusto antiurto in ABS, altezza caratteri mm 4. Cuscinetto preinchiostroato bicolore blu/rosso. Formule fisse.

Cod.	Rif.Art.	Altezza Car	Ricambio	Umv
38120	S160/L1*“PAGATO”	4 mm	E/10	pz
38121	S160/L1*“RICEVUTO”	4 mm	E/10	pz
38122	S160/L1*“REGISTRATO”	4 mm	E/10	pz
38123	S160/L1*“E-MAILED”	4 mm	E/10	pz

PAGATO

Mini datario S120/WD

Datario-polinomio autoinchiostroante. 12 diciture: RICEVUTO, RISPOSTO, PAGATO, EVASO, Trasm. Per fax, SCADENZA, ORDINATO, SPEDITO, REGISTRATO, VERIFICATO, EM@ILED, Posta Prioritaria.

Cod.	Rif.Art.	Altezza Car	Ricambio	Umv
38128	S 120/WD	4 mm	E/12/2	pz



04000/W

PAGATO 1 2 NOV 2020

COLOP timbri in gomma

12 diciture per il 04000/W: URGENTE, APPROVATO, SENZA SPESE, REGISTRATO, SPEDITO, CONTROLLATO, PAGATO, NON TRASFERIBILE, SCADUTO, RISPOSTO, COPIA, ANNULLATO, Timbro datario polinomio 04000/WD a 12 diciture: RICEVUTO, RISPOSTO, PAGATO, EVASO, VISTO, SCADENZA, ORDINATO, SPEDITO, REGISTRATO, VERIFICATO, LIQUIDATO, FATTURATO

Cod.	Rif.Art.	Altezza Car	Umv
38134	04000/W	Polinome - 4 mm	pz
38138	04000/WD	Datario/Polinome - 4 mm	pz

04000/W

PAGATO



04000

04006

1 2 3 4 5 6



COLOP timbri in gomma

Datario e numeratore classico da utilizzare con cuscinetto, struttura in metallo. Pomello in ABS antiurto.

Cod.	Rif.Art.	Altezza Car	Umv
38133	04000	Datario - 4 mm	pz
38137	04006	Numeratore - 4 mm	pz

COLOP Cuscinetti di Ricambio

Tamponcini intercambiabili. Sistema di sostituzione del cuscinetto "pop-out/snap-in". Facile da sostituire. Non reinchiostrare. Confezione da 5 pezzi.

Cod.	Rif.Art.	Colore	Umv
38073	E/20	nero	cf
38075	E/20	blu	cf
38076	E/20	rosso	cf
38077	E/30	nero	cf
38078	E/30	blu	cf
38081	E/40	nero	cf
38082	E/40	blu	cf
38084	E/50/1	nero	cf
38085	E/50/1	blu	cf
38089	E/60	nero	cf
38090	E/60	blu	cf
61829	E/15	nero	cf
49059	E/25	nero	cf
58188	E/45	nero	cf
53119	E/R12	nero	cf
48574	E/R17	nero	cf
44823	E/R24	nero	cf

Cod.	Rif.Art.	Colore	Umv
78468	E/R45	blu	cf
81045	E/R50	nero	cf
38093	E/R30	nero	cf
56600	E/R40	nero	cf
38117	E/10	nero	cf
38126	E/10/2	rosso-blu	cf
38140	E/2300	nero	cf
38141	E/2300	rosso-blu	cf
38143	E/2600	nero	cf
38144	E/2600/2	rosso-blu	cf
38145	CB2	nero	cf
74923	E/PSP20	nero	cf
80474	E/PSP30	nero	cf
95211	E/PSP40	nero	cf
48008	E.POCKET R40	nero	cf
48014	E/200	nero	cf
48019	E/12/2	rosso-blu	cf

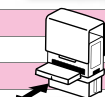

PER IL NOSTRO AMBIENTE

trodat®

CREAZIONE DEGLI ORIGINALI

IL MARCHIO AUSTRIACO DI QUALITÀ ECOLOGICA

90

Siamo lieti di annunciare che a Giugno 2021 più di 90 prodotti* Trodat hanno ottenuto il marchio di qualità ecologica austriaco.

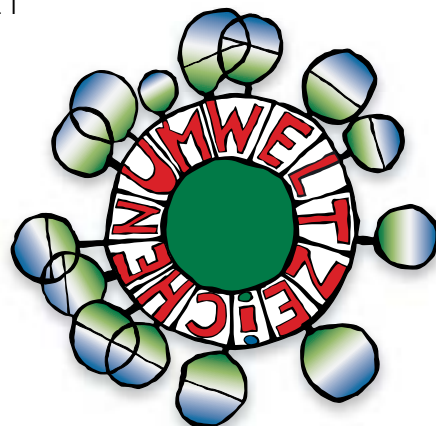

Trod

da sempre è attenta all'ambiente e, per questo, da oggi anche le confezioni in blister sono sostituite dal nuovo packaging ecosostenibile in cartone riciclato.

*TUTTI I PRODOTTI CONTRASSEGNA

TI DA QUESTO LOGO HANNO RICEVUTO IL MARCHIO DI QUALITÀ ECOLOGICA AUSTRIACO
[Ad eccezione di tinte blu o viola, con colori Multi Color Impression, disponibili in blister]

www.trod

SEGUICI  @trod





TRODAT IL PIÙ VENDUTO. CLIMATICAMENTE NEUTRO. DI SERIE.

Trodat il più venduto – climaticamente neutro in tre passi:

1. Mancata emissione di CO₂ grazie a sviluppi tecnologici
2. Riduzione di CO₂ attraverso il massimo impiego possibile di plastica riciclata
3. Compensazione dell'inevitabile emissione di CO₂ con investimenti in progetti di protezione climatica suggeriti dal WWF®.

CONVALIDATO

1
CAMACOS S.p.a.
 17 NOV. 2026
 CON RISERVA
 VERIFICA DEL CONTENUTO



trodat

Datari con testo Professional 4.0

Datario autoinchiostante personalizzabile in acciaio inox per uso intensivo. Copertura delle bande per un'impostazione pulita della data. Nuove rotelle di avanzamento più ampie e morbide. Datario dodicennale. Altezza data 4 mm.

Cod.	Timbro	Piastra	Cartuccia	Umv
83124	5440	49x28mm	6/53	pz
83125	5460	56x33mm	6/56	pz



STUDIO RIGHI ASSOCIATI

Ing. Lorenzo Villa
 Via Gramsci, 4
 41013 CASTELFRANCO EMILIA (MO)
 P. IVA 01606260233



trodat

Timbri Professional

Timbro autoinchiostante per uso intensivo. Impugnatura ergonomica con elementi soft-touch. Struttura in acciaio inox. Sostituzione della cartuccia più semplice e pulita grazie a speciali impugnature.

Cod.	Timbro	Piastra	Cartuccia	Umv
83552	5203	49x28mm 7 righe	6/53	pz
83126	5206	56x33mm 8 righe	6/56	pz
86980	5208	68x47mm 12 righe	6/58	pz



**INTERTRANS
 TRASPORTI**
 0 1 2 3 4 5 6 7
 Data Lotto
 MERCE PRONTA PER MILANO



trodat

Numeratore Professional 4.0 con testo

Numeratore autoinchiostante. Design moderno ed ergonomico con robusta struttura in acciaio. Bande con numeri da 0 a 9 e simboli. Altezza carattere 5 mm.

Cod.	Timbro	Piastra	Cartuccia	Umv
83127	5558/PL	56x33mm	6/56	pz
83128	55510/PL	56x33mm	6/56	pz



RICEVUTO
 1 7 NOV. 2026



trodat

Datario Professional 4.0

Datario autoinchiostante per uso professionale con testo RICEVUTO. Altezza caratteri 4mm. Impronta bicolore.

Cod.	Timbro	Piastra	Cartuccia	Umv
82577	5460/L1	56x33mm	6/56-2	pz



FARMACIA VIRGILIO s.r.l.
 APRILIA - cod. 2898
 2 0 0 8 2 6



trodat

Datario Farmacia Professional

Datario autoinchiostante per Farmacie, in acciaio Inox. Mascherina di posizionamento per centrare agevolmente le caselline delle ricette mediche. Inchiostro indelebile secondo la normativa DIN ISO 14145-2. Piastra 56x33mm. Altezza data in numeri 4 mm.

Cod.	Timbro	Piastra	Cartuccia	Umv
86979	5460/Farm	56x33mm	6/56	pz



1 2 3 4 5 6

trodat

Numeratore automatico 5756/P

Numeratore automatico a 6 cifre. Dotato di 6 ruote in lega numerate da 0 a 9, più spazio vuoto per numerare fino a 999999. Struttura in termoplastica antigraffio ed infrangibile. Leggero e maneggevole. Numerazione progressiva fino a 12 ripetizioni. 1x, 2x, 3x, 4x, 5x, 6x, 12x.

Cod.	Timbro	Altezza car.	Cartuccia	Umv
80449	5756/P	5,5mm	6/5756	pz
58170	6/5756	cartuccia nera	-	cf 5



Timbri



Printy 4926 - 75x38mm

Printy 4929 - 50x30mm	Printy 4931 - 70x30mm
Printy 4914 - 64x26 mm	Printy 4915 - 70x25 mm
	Printy 4913 - 58x22 mm
	Printy 4912 - 47x18 mm
	Printy 4911 - 38x14 mm
Printy 4910 - 26x10 mm	
GIUSEPPE ROSSI AUTOFFICINA tel. 06 56 88 952	



Original Printy

Timbro autoinchiostrante dal design moderno e raffinato in materiale plastico riciclato postconsumo. Piccolo e leggero con finestra panoramica trasparente ad alta visibilità per allineare perfettamente l'impronta. Cambio della cartuccia facile e pulito grazie alle clips per presa cartuccia. Inchiostro indelebile in conformità alla norma DIN-150 14145-2. Offrono una qualità perfetta delle impronte.

Cod.	Timbro	Piastra	Cartuccia	Umv
80469	4910 4.0	26x10 mm - 3 righe	6/4910	pz
61839	4911 4.0	38x14 mm - 4 righe	6/4911	pz
61840	4912 4.0	47x18 mm - 5 righe	6/4912	pz
61841	4913 4.0	58x22 mm - 6 righe	6/4913	pz
80470	4914 4.0	64x26 mm - 7 righe	6/4914	pz
65347	4915 4.0	70x25 mm - 7 righe	6/4915	pz
45301	4926 4.0	75x38 mm - 10 righe	6/4926	pz
66455	4929	50x30 mm - 7 righe	6/4929	pz
80471	4931	70x30 mm - 7 righe	6/4931	pz



REGISTRATO
PAGATO
ORIGINALE
COPIA



Printy Office Eco con testo commerciale

Timbri autoinchiostranti compatti e maneggevoli con impronta bicolore. Ideali a casa e in ufficio per tutti i tipi di documenti. Cambio facile e pulito della cartuccia di ricambio. Inchiostro indelebile.

Cod.	Timbro	Piastra	Cartuccia	Umv
80499	Printy Office REGISTRATO	47x18 mm	6/4912-2	pz
45305	Printy Office 'PAGATO'	47x18 mm	6/4912-2	pz
45307	Printy Office 'COPIA'	47x18 mm	6/4912-2	pz
45310	Printy Office 'ORIGINALE'	47x18 mm	6/4912-2	pz



Original Printy rotondi

Timbri autoinchiostranti con piastra rotonda personalizzabili

Cod.	Timbro	Piastra	Cartuccia	Umv
80472	4630 4.0	Ø30 mm	6/4630	pz
80484	4638 4.0	Ø38 mm	6/4638	pz
74929	4642 4.0	Ø42 mm	6/4642	pz



Dr. Andrea Costa
Pediatrician
Greater London NB11
Tel. 01373 836097

4642 NUOVO DESIGN CON TAPPO DI CHIUSURA PIÙ COMODO E PRATICO



Timbro tascabile Pocket Printy

Timbro tascabile autoinchiostrante in formato mini, pratico e comodo da portare con sé. Cartuccia integrata con preciso dosaggio dell'inchiostro. Apertura veloce con una sola mano.

Cod.	Timbro	Piastra	Cartuccia	Umv
90216	9511	38x14 mm - 4 righe	6/9511	pz
90217	9512	47x18 mm - 5 righe	6/9512	pz
65623	9413	58x22 mm - 6 righe	6/9413	pz
80494	9440	40x40mm	6/9440	pz



Timbri autocomponibili Printy Typo 4.0

Timbri autoinchiostranti per una veloce autocomposizione dei testi. In confezione blister contenente timbro, cartuccia di ricambio, serie di caratteri da 3 e 4mm, pinzetta.

Cod.	Timbro	Piastra	Cartuccia	Note	Umv
45302	4911_Typo 4.0	38x14 mm - 3 righe	6/4911	1 set 336car. 3mm	pz
45303	4912_Typo 4.0	47x18 mm - 4 righe	6/4912	1 set 336car. 3mm 1 set 288car. 4mm	pz
45304	4913_Typo 4.0	58x22 mm - 5 righe	6/4913	1 set 336car. 3mm 1 set 288car. 4mm	pz

ALESSANDRA DEMAURO
ARCHITETTO
VIA DEI TIGLI.3
20100 MILANO



trodat

Datari con diciture commerciali Printy 4750/L

Datario autoinchiostante con testo bicolore RICEVUTO, PAGATO, o REGISTRATO. Impostazione pulita della data grazie alla copertura delle bande. Sostituzione della cartuccia più semplice e pulita grazie a speciali impugnature. Piastra 41x24mm. Altezza data 4 mm.

Cod.	Rif.Art.	Testo	Cartuccia	Umv
86975	141383	data+RICEVUTO	6/4750-2	pz
86976	141062	data+PAGATO	6/4750-2	pz
86977	141075	data+REGISTRATO	6/4750-2	pz



trodat

Datario con testo personalizzabile Printy 4750

Datario autoinchiostante con testo personalizzabile max 41x24mm. Altezza data 4 mm. Copertura delle bande per una regolazione pulita della data. Sostituzione della cartuccia più semplice e pulita grazie a speciali impugnature. Inchiostro indelebile.

Cod.	Timbro	Cartuccia	Umv
86978	4750	6/4750	pz

RACCOMANDATA



trodat

Polinome Printy Eco 4822

Timbro polinome a 12 voci: STAMPE, REGISTRATO, RICEVUTO, URGENTE, VIA AEREA, ANNULLATO, NON TRASFERIBILE, ORIGINALE, PAGATO, FAXATO, RACCOMANDATA, COPIA. Altezza carattere 4mm.

Cod.	Timbro	Piastra	Cartuccia	Umv
45311	4822	12 diciture	6/4911	pz



trodat

Datari Printy Eco 4810 / 4820

Timbri autoinchiostanti costituiti per il 70% in plastica riciclata.

Cod.	Timbro	Piastra	Cartuccia	Umv
45312	4810	3,8mm	6/4910	pz
45313	4820	4mm	6/4911	pz



1 7 NOV. 2026



17 NOV. 2026

1 2 3 4 5 6



trodat

Numeratore Printy Eco 4846

Timbro numeratore a 6 cifre.

Cod.	Timbro	Piastra	Cartuccia	Umv
45315	4846	4mm	6/4911	pz



trodat

Datario-Polinome Printy Eco 4817

Datario polinome a 12 voci: FATTURATO, MAILED, VERIFICATO, REGISTRATO, SPEDITO, ORDINATO, SCADENZA, VISTO, FAXATO, PAGATO, RISPOSTO, RICEVUTO. Altezza carattere della data 3,8mm.

Cod.	Timbro	Piastra	Cartuccia	Umv
45314	4817	data + 12 diciture	6/4817	pz



ORDINATO 28 NOV. 2026



17 NOV. 2026
17 NOV. 2026



trodat

Datari manuali

Datari in gomma. Semplice regolazione della data. Da usare con cuscinetto per timbri supplementare.

Cod.	Timbro	Altezza Car	Umv
80510	1010	4mm	pz
80511	1020	5mm	pz



REGISTRATO 17 NOV. 2026

trodat

Polinome datario 1117

Polinome datario con 12 diciture: RICEVUTO, RISPOSTO, PAGATO, FAXATO, VISTO, SCADENZA, ORDINATO, SPEDITO, REGISTRATO, VERIFICATO, ELABORATO, FATTURATO.

Cod.	Timbro	Altezza Car	Umv
80512	1117	4mm	pz



trodat

Timbra & Attacca

TIMBRA & ATTACCA è l'unico prodotto nella categoria dei timbri che permette di personalizzare in modo facile tutti gli effetti personali dei bambini. Il suo inchiostro per tessuti lascia un'impronta chiara e duratura anche dopo il lavaggio fino a 95°. Lo stesso vale anche per il nastro termo adesivo per tessuto e le etichette che possono essere facilmente incollate ovunque! Timbra direttamente su tessuto, carta, cartone, etichette adesive e attaccale ovunque: scarpe, tupper ware, giocattoli, matite, etc. Componi il tuo testo con le simpatiche icone, altezza caratteri 4mm; fino a 14 caratteri per riga e max 3 righe. Contenuto:

- 1 Timbro con cartuccia d'inchiostro nera per tessuti
- 1 Set di lettere e icone divertenti
- 30 Etichette adesive
- 1m Nastro termoadesivo
- 1 Pinzetta

Cod.	Rif.Art.	Umv
95298	8911/TIPO/T&A	pz

Cartucce di ricambio



FACILMENTE ESTRAIBILE



trodat

L'INCHIOSTRO CONTENUTO NELLE CARTUCCE È INDELEBILE SECONDO LE NORMATIVE DIN ISO14145-2

Cartuccia di ricambio per timbri Trodat

Cod.	Rif.Art.	Colore	Umv
83417	6/4910	blu	cf3
83439	6/4910	nero	cf3
83438	6/4910	rosso	cf3
83437	6/4911	blu	cf3
83419	6/4911	nero	cf3
83423	6/4911	rosso	cf3
83422	6/4912	blu	cf3
83433	6/4912	nero	cf3
83441	6/4912	rosso	cf3
83415	6/4912-2	blu/rosso	cf3
83435	6/4913	blu	cf3
83429	6/4913	nero	cf3
83428	6/4913	rosso	cf3
80945	6/4914	nero	cf2
83432	6/4915	blu	cf3
83442	6/4915	nero	cf3
83444	6/4915	rosso	cf3
83440	6/4926	nero	cf3
80946	6/4929	nero	cf2
95258	6/4931	nero	cf2
83427	6/53	blu	cf3
83426	6/53	nero	cf3
83425	6/56	blu	cf3
83430	6/56	nero	cf3
83434	6/56	rosso	cf3
83436	6/56-2	blu/rosso	cf3
83541	6/58	nero	cf3
90218	6/9511	nero	cf3
90219	6/9512	nero	cf3
65624	6/9413	nero	cf2
56538	6/9430	nero	cf2
80948	6/9440	nero	cf2
83420	6/4750	nero	cf3
83421	6/4750-2	blu/rosso	cf3
83431	6/4817	nero	cf3
83416	6/4630	nero	cf3
80944	6/4638	nero	cf2
74930	6/4642	nero	cf2

Cartucce NON inchiostrate

45322	6/56	neutro	cf10
45327	6/4910	neutro	cf10
45331	6/4911	neutro	cf10
45335	6/4912	neutro	cf10
45340	6/4913	neutro	cf10
45344	6/4915	neutro	cf10



Inchiostro per timbri senza olio da 1lt

Per tutti i timbri in gomma. Flacone di plastica da 1 litro.

Cod.	Rif.Art.	Colore	Formato	Umv
36607	352196	nero	1lt	pz
36608	351912	blu	1lt	pz



Inchiostro 84 resistente all'acqua

Speciali per timbrare su tessuti, cuoio, legno e fondi non assorbenti (vetro, plastica, metallo). Si usano con timbri in gomma e asciugano rapidamente.

Cod.	Rif.Art.	Colore	Formato	Umv
38980	351460	nero	30ml	pz
38981	351502	bianco	30ml	pz



Cuscineti per timbri

In puro cotone. Adatti per qualsiasi timbro in gomma.

Cod.	Rif.Art.	Colore	Formato	Umv
26354	1481	blu	12,5x8,5cm	pz
26356	1481	nero	12,5x8,5cm	pz
26355	1481	rosso	12,5x8,5cm	pz
38069	1481	neutro	12,5x8,5cm	pz
26358	1482	blu	16,5x9cm	pz
26359	1482	nero	16,5x9cm	pz
26360	1482	rosso	16,5x9cm	pz
38070	1482	neutro	16,5x9cm	pz



Inchiostro per timbri

Inchiostro a base d'acqua, atossico e privo di metalli pesanti per impronte nitide e coprenti. Inchiostro indelebile in conformità alla norma DIN-ISO 14145-2, offre quindi una qualità perfetta delle impronte. Beccuccio a flusso controllato per una facile inchiostrazione del cuscinetto.

Cod.	Rif.Art.	Colore	Formato	Umv
73337	7011	nero	28ml	pz
80409	7011	blu	28ml	pz
80410	7011	rosso	28ml	pz



Carta da ricalco Plentycopy 200 H

Carta per ricalco a mano di colore blu, con carbonatura cerosa e dorso stabilizzato. Per impiego universale. Confezione da 10 fogli A4.

Cod.	Rif.Art.	Colore	Umv
30476	434738	blu	pz



Carta carbone Interplastic 1022G

Carta carbone per dattilografia. Nera supporto carta plastificata, ottimo rendimento. Confezione da 10 fogli 21x31cm.

Cod.	Rif.Art.	Colore	Umv
30473	401026	nero	pz



Inchiostro per timbri senza olio

Per tutti i timbri in gomma. Dotati di uno speciale applicatore per inchiostrare facilmente, senza sporcarsi. In flacone 4K.

Cod.	Rif.Art.	Colore	Formato	Umv
40595	351197	nero	28ml	pz
44657	351213	blu	28ml	pz
45294	351221	rosso	28ml	pz
45295	351239	verde	28ml	pz



Inchiostro con olio

Per timbri in metallo. Disponibile in comodo flacone con pennello sotto il tappo. Adatto anche ai cuscinetti per timbri non inchiostriati.

Cod.	Rif.Art.	Colore	Formato	Umv
38979	351353	nero	30ml	pz



Inchiostro per timbri senza olio

Inchiostro a base d'acqua per cuscinetti. In flacone 30ml.

Cod.	Rif.Art.	Colore	Formato	Umv
26367	1483	blu	30ml	pz
26370	1483	nero	30ml	pz
26368	1483	rosso	30ml	pz



Cuscineti per timbri

In scatola in metallo. Adatti per timbri in gomma. Facili e rapidi da reinchiostare.

Cod.	Rif.Art.	Colore	Formato	Umv
30443	331165	blu	5x7cm	pz
30444	331066	nero	5x7cm	pz
30452	331256	neutro	5x7cm	pz
30446	331017	blu	7x11cm	pz
30445	331777	nero	7x11cm	pz
30447	331025	rosso	7x11cm	pz
30451	331264	neutro	7x11cm	pz
30448	331124	blu	9x16cm	pz
30449	331108	nero	9x16cm	pz
30450	331306	neutro	9x16cm	pz



Cuscineti per timbri in gomma

Cuscinetti in feltro indicati per uso intensivo quotidiano. Inchiostro indelebile in conformità alla norma DIN-ISO 14145-2, offre quindi una qualità perfetta delle impronte. Struttura in materiale riciclato fino al 95%. I cuscinetti Trodal hanno ottenuto il marchio austriaco di qualità ecologica, ovvero rispetto dei più elevati standard ecologici, sanitari e di qualità.

Cod.	Rif.Art.	Colore	Formato	Umv
80411	9052	nero	7x11cm	pz
80412	9052	blu	7x11cm	pz
80413	9052	rosso	7x11cm	pz
80414	9052	verde	7x11cm	pz





Timbro datario

Timbro datario con bande in gomma, struttura in metallo e impugnatura in plastica. Disponibile impronta da 4 e 5mm.

Cod.	Rif.Art.	Impronta	Umv
86981	291	4 mm	pz
86982	292	5 mm	pz



Cuscinetto per timbri in gomma

Struttura in metallo con bordo in plastica, cuscinetto di tela e feltro. Dimensioni: 110x70mm.

Cod.	Rif.Art.	Colore	Dimensioni	Umv
86984	348N-black	nero	110x70mm	pz
86985	348B-blue	blu	110x70mm	pz
86986	348R-red	rosso	110x70mm	pz
86987	348-noinked	neutro	110x70mm	pz



Inchiostro per cuscinetti

Inchiostro per cuscinetti in flacone di plastica da 30gr. Disponibile sia a base d'alcol che a base d'olio.

Cod.	Rif.Art.	Descrizione	Colore	Umv
86988	358N-Black	a base d'alcol	nero	pz
86989	358B-Blue	a base d'alcol	blu	pz
86990	358R-Red	a base d'alcol	rosso	pz
86991	360N-Black	a base d'olio	nero	pz



Set Mini-Tipografia S-100

Set composto da 370 caratteri, altezza 4mm. Completo di pinza, cuscinetto, 1 impugnatura e 7 compositori. In scatola singola.

Cod.	Rif.Art.	Umv
26285	S 100	pz



Portatimbrini tondi

In metallo, altezza 90mm con base antiscivolo.

Cod.	Rif.Art.	Note	Umv
74944	7202	Ø 138mm - 10posti	pz
72052	7203	Ø 155mm - 12posti	pz



Portatimbrini lineari Lebez

Struttura in metallo verniciato nero.

Cod.	Rif.Art.	Note	Umv
26386	073N	6 posti	pz
26389	074N	8 posti	pz
26393	075N	10 posti	pz



Portatimbrini Fishbone

Realizzato in metallo e ABS, dal design a spina di pesce che consente di ospitare fino a 6 timbri autoinchiostranti. Base utilizzabile come vaschetta porta oggetti; dispone di sei alette sulle fasce esterne per alloggiare altri sei timbri.

Cod.	Rif.Art.	Note	Colore	Umv
72053	7200	29,6x7x13,5cm - 6+6 posti	nero	pz
72129	7200S	29,6x7x13,5cm - 6+6 posti	silver	pz

L'UNICO PER TIMBRI AUTOINCHIOSTRANTI E TRADIZIONALI!



Lenti di ingrandimento

Cod.	Rif.Art.	Diametro	Umv
47650	1122	6,5cm - 6 ingrandimenti	pz
47651	1123	7,5cm - 5 ingrandimenti	pz
48950	1124	9,0cm - 3 ingrandimenti	pz



Lente di ingrandimento con led

Lente di ingrandimento a 2 led luminosi.

Cod.	Rif.Art.	Diametro	Umv
57982	1134	lente grande Ø 7,5cm - 2,5 ing. lente piccola Ø 2cm - 6 ing.	pz



lebez

Bicchieri portapenne 2in1

Portapenne multiscoperto composto da 2 bicchieri utilizzabili uno dentro l'altro oppure separatamente. Dimensioni: Ø 8cm - H 17cm.

Cod.	Rif.Art.	Colore	Umv
77644	80291	mix 4 colori	cf 8



lebez

Bicchieri portapenne Coral

In ABS. Formato 7,5x11cm. La confezione assortita contiene i colori blu, rosso, nero e trasparente.

Cod.	Rif.Art.	Colore	Umv
26414	328 -N	nero	pz
57856	328	assortito	cf 12



ARDA

Portapenne Mydesk

Bicchieri portapenne capiente e stabile. Dimensione: 8,7x7,4cm -H10cm.

Cod.	Rif.Art.	Colore	Umv
75007	8111B	bianco	pz
75008	8111N	nero	pz
75009	8111V	verde	pz
75010	8111TU	turchese	pz



lebez

Bicchieri portapenne in rete

In rete di metallo. Formato: Ø8,5x10cm.

Cod.	Rif.Art.	Note	Umv
57988	1221-N	nero	pz
57989	1221-S	argento	pz
57990	1226	set 6 bicchieri colorati	pz



ARDA

Portapenne trasparente colorato

Di spessore elevato e ottima stabilità. Disponibile in un'ampia gamma di colori trasparenti. Ideale per contenere penne, matite e altri strumenti di scrittura. Materiale antiurto. Formato 65x65x95mm.

Cod.	Rif.Art.	Colore	Umv
53196	TR4111CR	trasparente	pz
53197	TR4111BL	trasparente blu	pz
53198	TR4111V	trasparente verde	pz
53199	TR4111VI	trasparente viola	pz
53200	TR4111AR	trasparente arancione	pz



ARDA

Multipot Classic

Pratico e versatile per penne e accessori vari. Fornito vuoto.

Cod.	Rif.Art.	Colore	Umv
72054	TR7121CR	trasparente	pz
72055	TR7121BL	azzurro trasp.	pz



lebez

Portatutto da banco

Portatutto da tavolo in plexiglass. Completo di accessori.

Cod.	Rif.Art.	Colore	Umv
57992	5474	trasparente	pz



lebez

Desk Set Office

Portatutto da tavolo in plexiglass girevole. Completo di accessori.

Cod.	Rif.Art.	Colore	Umv
57991	5475	trasparente	pz



PROTECT

Desk organizer 580 Protect

Organizer da scrivania con proprietà antibatteriche. L'aggiunta di un agente battericida a base di ioni d'argento elimina la presenza e la crescita di batteri. Compatto ed elegante, ti permette di assemblare e organizzare tutti gli accessori della scrivania. Capacità: 40 penne + 5 evidenziatori + 3 scomparti + 2 vani verticali per inserimento il tuo smartphone, foglietti adesivi... Include piedini in gomma antiscivolo. Plastica riciclabile al 100% di alta qualità. Dim. 143x158 - H93 mm.

Cod.	Rif.Art.	Colore	Umv
95233	580 protect	bianco artico	pz



OURABLE

Portaoggetti da scrivania Optimo

Desk organizer dal design solido e robusto. Dotato di 6 scomparti di diverse dimensioni di cui uno per le buste. Le diverse dimensioni degli scomparti sono adatti a contenere in modo pratico penne, forbici, fermagli, ecc. Dimensioni (LxPxH): 162x118x110 mm.

Cod.	Rif.Art.	Colore	Umv
80492	1701588058	carbone	pz



ARDA

Desk Organizer Oliver

Struttura in polistirolo antiurto, atossico. Il portapenne può essere estratto dalla sua sede ricavando così un ulteriore vano oggetti. Porta nastro-adesivo per misura standard 19x33 mm.

Cod.	Rif.Art.	Colore	Umv
35312	4121N	nero	pz
35313	4121A	blu	pz



Silverap

Desk organizer in bambù

Accessorio da ufficio indispensabile per lo smartworking o in ufficio. Certificato FSC. 5 scomparti per riporre le tue penne, accessori, tablet e smartphone. Una vernice protettiva rende il prodotto impermeabile. Non contiene chiodi o viti. Materiale: 100% bambù naturale. Dimensioni : 22,7x9,7- H 15cm.

Cod.	Rif art	Umv
95234	24002	pz



Vaschette Classic

Bacinella portaoggetti dal formato compatto e di poco ingombro. Può essere usata all'interno di un cassetto o sulla scrivania. In plastica antiurto.

Cod.	Rif.Art.	Formato	Colore	Umv
69084	TR3110CR	25,3x3,4x15,7cm	trasparente	pz



Portaoggetti idealbox per cassetto

Portaoggetti per piccoli accessori e cancelleria dal design solido e robusto. Ideale per essere riposto nei cassetti della scrivania. Massima flessibilità d'uso grazie agli 8 compartimenti che aiutano nell'organizzazione dell'ufficio. Dimensioni(LxPxH): 240x340x36mm.

Cod.	Rif.Art.	Colore	Umv
80491	1712004058	carbone	pz

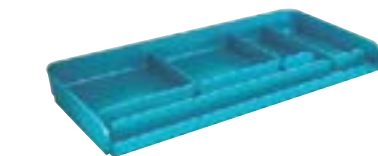

Vaschetta portacancelleria Mydesk

Vaschetta ideata per organizzare al meglio la cancelleria e i piccoli oggetti presenti sulla scrivania. Può essere sovrapposta al portacorrispondenza Mydesk e può accogliere il bicchiere portapenne. Dimensioni: 26,1x12,5x2,8cm.

Cod.	Rif.Art.	Colore	Umv
75003	8110B	bianco	pz
75004	8110N	nero	pz
75005	8110V	verde	pz
75006	8110TU	turchese	pz



Set scrivania in rete

Set scrivania in rete composto da portacorrispondenza 2 scomparti e da bacinella. Colore argento.

Cod.	Rif.Art.	Dimensioni	Umv
80526	80442S	35,5x30x21cm	pz



6 ACCESSORI



Set scrivania in rete 1426

In rete metallica, composto da 6 accessori: sparticarte, cubo portamemo, portapenne, portafermagli, portabiglietti da visita e cestino gettacarte.

Cod.	Rif.Art.	Note	Umv
58002	1426-S	argento	cf
58003	1426-N	nero	cf



4 ACCESSORI



Set scrivania in rete 1424

In rete metallica, composto da 4 accessori: sparticarte, cubo portamemo, portapenne e portafermagli.

Cod.	Rif.Art.	Colore	Umv
58000	1424-S	argento	cf
58001	1424-N	nero	cf



Sottomano effetto legno

Copertura trasparente antiriflesso per contenere una foto, un calendario o altre note utili in vista. La profondità permette di posizionare la tastiera tra il tappetino e lo schermo per una facile digitazione durante la consultazione dei file. Base in faggio stampato. Compatibile con tutti i tipi di mouse per computer. Base in morbida schiuma antiscivolo. Lavabile su entrambi i lati. Realizzato in PVC. Spessore 2mm.

Cod.	Rif.Art.	Formato	Colore	Umv
95235	800	58,5x38,5cm	faggio	pz



Sottomano Durella

Garantisce un ottimo comfort di scrittura.

Cod.	Rif.Art.	Formato	Colore	Umv
58005	40532	40x53cm	marrone	pz
58006	40533	40x53cm	grigio	pz
58007	40536	40x53cm	nero	pz



Sottomano Geographic

Garantisce un ottimo comfort di scrittura.

Cod.	Rif.Art.	Formato	Note	Umv
58008	45347	40x53cm	Europa	pz
58009	45350	40x53cm	Planisfero	pz



Sottomano con calendario

Sottomano rettangolare con base antiscivolo e blocco appunti da 25 fogli che riporta una sezione con agenda settimanale e calendario 24 mesi multilingue (italiano compreso).

Cod.	Rif.Art.	Dimensione	Umv
65197	7291-01	59x42cm	pz
65198	7292-02	ricambio 25fg con calendario	pz



Sottomano Durella Traslucent

Garantisce un ottimo comfort di scrittura e protegge i tuoi documenti che restano sempre ben visibili sulla scrivania. Colore trasparente.

Cod.	Rif.Art.	Formato	Umv
56322	43640	40x60cm	pz



lebez ITALY

Reggilibri in metallo

Coppia reggilibri in metallo.
Formato 13,5x17,5cm.

Cod.	Rif.Art.	Colore	Umv
26399	088N	nero	cf 2



lebez ITALY

Reggilibri in rete

Coppia di reggilibri in rete di metallo.
Formato 13,5x17,5cm.

Cod.	Rif.Art.	Colore	Umv
57994	089-N	nero	cf 2
57995	089-S	argento	cf 2



Plastidea
ilternet

Reggilibri 7250

In metallo colorato con gommini antiscivolo.
Formato 12,7x16,5x16,5cm.

Cod.	Rif.Art.	Colore	Umv
72049	7250N	nero	cf 2
72050	7250B	bianco	cf 2

Coordinati in acrilico



lebez ITALY

Accessori coordinati da scrivania

In acrilico trasparente.

Cod.	Rif.Art.	Descrizione	Formato	Umv
26507	A 1680	portabiglietti da visita	11,5x5,5x4,5cm	pz
26510	B 1684	portacancelleria con portapenne	15x10x9cm	pz
26511	C 1685	portatutto da scrivania	20x12x10cm	pz
26513	D 1686	bicchiere portapenne	7x10cm	pz



Linea Mr Acrylic

Nuova linea di accessori da scrivania funzionali e dal moderno design. Realizzati in materiale acrilico altamente trasparente per una perfetta visibilità del contenuto. Ideali complementi d'arredo per una scrivania elegante.

Cod.	Rif.Art.	Descrizione	Formato	Umv
53204	1 ACR003	coppia reggilibri	14x9x13,5cm	cf 2
53208	2 BCH02	portabiglietti a tasca multipla	12x9x7cm	pz
68743	3 ACR603	teca con serratura	25x25x25cm	pz



ReXel

Linea Nimbus

Linea da scrivania (Vaschetta, portariviste, portapenne) dal design elegante per stile e praticità. Trasparenza di lusso che unisce l'appeal del vetro alla resistenza della plastica.

Cod.	Rif.Art.	Formato	Note	Umv
49741	2101504	26,8x5,5x33cm	vaschetta f.to A4	pz
49742	2101499	24,8x25,2cm	portariviste	pz
49740	2101502	10x11x6,8cm	portapenne	pz





Accessori da scrivania MESH New Design

Accessori da scrivania pratici e indispensabili. In robusta rete metallica.

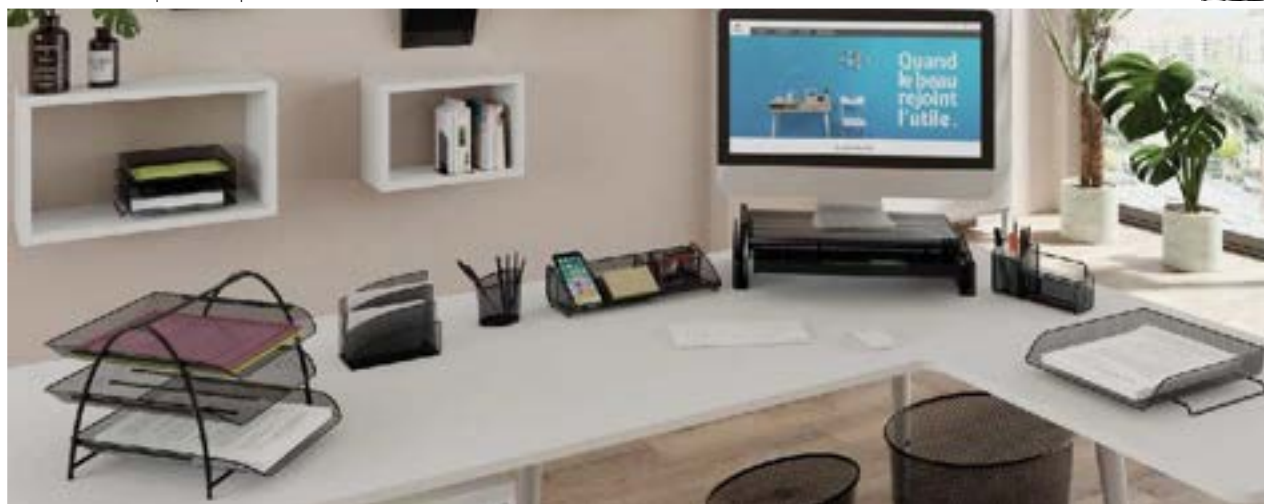

Portariviste Mesh

Dimensioni: 26x8x33,5cm.

Cod.	Rif.Art.	Colore	Umv
61912	MESHMAG/M	argento	pz
61913	MESHMAG/N	nero	pz



Portapenne Mesh

Dimensioni: 10,5x7,3x10,3cm.

Cod.	Rif.Art.	Colore	Umv
61906	MESHcup/M	argento	pz
61907	MESHcup/N	nero	pz



Cestino Mesh 18lt

Dimensioni: 35,5x24x39cm.

Cod.	Rif.Art.	Colore	Umv
61920	MESHORB/S	argento	pz
61921	MESHORB/N	nero	pz



Portacorrispondenza Mesh apertura lato corto

Dimensioni: 27x6,5x34cm.

Cod.	Rif.Art.	Colore	Umv
61914	MESHFRA/M	argento	pz
61915	MESHFRA/N	nero	pz



Portacorrispondenza Mesh apertura lato lungo

Dimensioni: 35x6,5x29cm.

Cod.	Rif.Art.	Colore	Umv
61916	MESHIT/M	argento	pz
61917	MESHIT/N	nero	pz



Portacorrispondenza Mesh - 3 ripiani

Dimensioni: 34x29x24,5cm.

Cod.	Rif.Art.	Colore	Umv
61918	MESHTRAY3/M	argento	pz
61919	MESHTRAY3/N	nero	pz



Sparticarte Mesh

Dimensioni: 14,5x18x9cm.

Cod.	Rif.Art.	Colore	Umv
61908	MESHLETTER/M	argento	pz
61909	MESHLETTER/N	nero	pz



Portafermagli Mesh

Dimensioni: 10,5x7,3x4cm.

Cod.	Rif.Art.	Colore	Umv
61904	MESHCLIP/M	argento	pz
61905	MESHCLIP/N	nero	pz



Portadocumenti da parete Mesh

Set da 3 vaschette portadocumenti da appendere a parete. Dimensioni set: 35x12x40,5cm.

Cod.	Rif.Art.	Colore	Umv
61910	MESHFILE/M	argento	pz
61911	MESHFILE/N	nero	pz



TUTTA LA LINEA È DISPONIBILE NEI COLORI



Portapenne modulare THE QUARTER

4 moduli possono essere combinati insieme per creare un organizzatore circolare da 4 scomparti. I moduli possono essere sovrapposti per risparmiare spazio e/o custodire alcuni oggetti. 2 altezze diverse per oggetti grandi e piccoli.

Cod.	Rif.Art.	Dimensioni	Colore	Umv
95212	682296D	120x120x83 mm	4 colori pastello	pz



Vaschette portacorrispondenza 3 ripiani

Vaschetta per corrispondenza cartonata 3 ripiani. Per documenti A4 fino al formato 24x32cm. Dimensioni: 350x290x190 mm

Cod.	Rif.Art.	Colore	Umv
95217	13461D	corallo	pz
95218	13462D	azzurro	pz
95219	13463D	verde pastello	pz
95220	13464D	malva	pz



Vaschette portacorrispondenza singola

Per documenti formato A4+. Sovrapponibile in verticale ed a scala, modello ottimizzato per trasporto e stoccaggio.

Cod.	Rif.Art.	Colore	Umv
95221	113261D	corallo	pz
95222	113262D	azzurro	pz
95223	113263D	verde pastello	pz
95224	113264D	malva	pz



Sottomano

Formato «wide» grande lunghezza per una profondità ridotta. Compatibile con mouse ottico e laser. Dimensioni: 585x385x5mm.

Cod.	Rif.Art.	Colore	Umv
95213	60161D	corallo	pz
95214	60162D	azzurro	pz
95215	60163D	verde pastello	pz
95216	60164D	malva	pz



Portariviste MAG-CUBE

Per documenti formato A4+. Stabile, grande capacità. Con il suo design particolare, l'occhiello di presa non è mai bloccato. Dimensioni: 266x82x305mm.

Cod.	Rif.Art.	Colore	Umv
95225	18261D	corallo	pz
95226	18262D	azzurro	pz
95227	18263D	verde pastello	pz
95228	18264D	malva	pz



Cestino gettacarta Ecobin

Realizzato in polipropilene lucido antiurto 100% riciclabile. Capacità 15 litri. Impugnatura integrate per la presa e lo svuotamento. Dimensioni: 263x263x335mm.

Cod.	Rif.Art.	Colore	Umv
95229	45361D	corallo	pz
95230	45362D	azzurro	pz
95231	45363D	verde pastello	pz
95232	45364D	malva	pz



Linea Ellypse OWA

Un gesto forte a favore dell'ambiente. Accessori realizzati in polistirene 100% riciclato e 100% riciclabile che vanno oltre la protezione dell'ambiente..

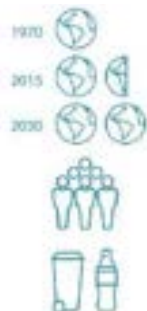

Oggi produciamo più rifiuti di quanti il pianeta ne possa rigenerare, e se il consumo attuale e le tendenze demografiche continuano, entro il 2030 avremo bisogno di due pianeti per soddisfare i nostri bisogni.

Nel 2025, il pianeta avrà 1,8 miliardi di persone in più! L'aumento del loro consumo significherà:
+ 41% di prodotti alla fine della loro vita da gestire
+ 47% dell'imballaggio da elaborare

Due produttori leader francesi, Cep e Armor (fornitore di soluzioni di stampa), condividendo lo stesso desiderio di essere proattivi in questo settore, hanno stretto un accordo di economia circolare.



Portapenne

Portapenne organizer con 4 scomparti separati per sistemare e tenere a portata di mano tutti i piccoli accessori da ufficio. Capacità: 45 penne.

Cod.	Rif.Art.	Formato	Umv
90187	A 340 eo	118x89H 98mm	pz

Sparticarte

ideale per ordinare e raccogliere tutti gli accessori per la posta. 3 vani inclinati, "a gradini" offrono una perfetta visibilità del contenuto. Piena stabilità garantita dalla base estesa. Capacità: 75 buste di varie dimensioni.

Cod.	Rif.Art.	Formato	Umv
90188	B 350 eo	225x130 H127mm	pz

Vaschetta portacorrispondenza

Vaschette portacorrispondenza impilabili verticalmente o a scalare. Capacità: 500 fogli. Può contenere documenti fino a 24x32 cm e cartelline con elastico.

Cod.	Rif.Art.	Formato	Umv
90186	C 300 eo	380x275 H82mm	pz

Portariviste

Portariviste con pareti solide e bordo basso per facilitare l'inserimento e la rimozione dei documenti. Per tutti i documenti A4 o 24 x 32 cm.

Cod.	Rif.Art.	Formato	Umv
90189	D 370 eo	278x83 H325mm	pz



Coordinati scrivania

Linea Ellypse Extra Strong



2 Cestino 320x

Cestino dal design raffinato con finitura opaca e lucida a contrasto. Forma a mezza luna per ridurre la superficie. Design curvo che consente di gettare facilmente le carte. Ampio bordo a maniglia per una facile maneggevolezza. Il sistema Click consente il collegamento per creare un set di raccolta differenziata. Capacità 15 L. Polipropilene di alta qualità 100% riciclabile. Dim. 318 x 278 H 380mm.

Cod.	Rif.Art.	Colore	Umv
75089	1003200201	● grigio talpa	pz
90191	1003200991	● menta	pz
75087	1003200021	○ bianco	pz

3 Organizer 340x

Organizer con 4 grandi scomparti per organizzare e tenere a portata di mano tutti i piccoli accessori da ufficio. Capacità: 45 penne. Stabilità eccellente e ingombro ridotto. Polistirene di alta qualità, riciclabile al 100%. Dim. 118 x 89 H 98 mm

Cod.	Rif.Art.	Colore	Umv
90192	1003400201	● grigio talpa	pz
90193	1003400991	● menta	pz
90194	1003400021	○ bianco	pz

4 Portariviste 370x

Design raffinato ed elegante, offre un modo pratico di archiviare i documenti. Pareti solide e bordo basso per facilitare l'inserimento e la rimozione dei documenti. Per tutti i documenti A4 o 24 x 32 cm. Capacità utile: 245 x 77 H 295 mm. Polistirene di alta qualità 100% riciclabile. Dim. 278 x 83 H 325 mm.

Cod.	Rif.Art.	Colore	Umv
90195	1003700201	● grigio talpa	pz
90196	1003700991	● menta	pz
90197	1003700021	○ bianco	pz

1 Vaschetta 300x

Vaschetta portacorrispondenza innovativa con un design elegante. Design a forma di "S" che consente di estrarre facilmente i documenti. Capacità: 500 fogli. Accetta documenti in formato 24 x 32 cm. Capacità utile: 330 x 251 H 61mm. Vaschette impilabili verticalmente o a scalare. Polistirene di alta qualità, riciclabile al 100%. Dim. 380 x 275 H 820 mm.

Cod.	Rif.Art.	Colore	Umv
87741	1003000201	● grigio talpa	pz
90190	1003000991	● menta	pz
87739	1003000021	○ bianco	pz

ACCESSORI DA SCRIVANIA ECOSOSTENIBILI CERTIFICATI



Prodotti realizzati con almeno l'80%
di materiale riciclato post-consumo



PORTAPENNE ECO

Pratico e robusto portapenne realizzato in plastica riciclata certificata Blue Angel. Per penne, forbici, evidenziatori, ecc.



COD.	RIF.ART.	DIMENSIONI (LxHxP)	COLORE	UMV
95195	7761-01	80 x 100 mm	NERO	pz
95196	7761-06	80 x 100 mm	AZZURRO	pz
95197	7761-10	80 x 100 mm	GRIGIO	pz

VASCHETTA PORTACORRISPONDENZA ECO

Pratica vaschetta portacorrispondenza realizzata in plastica riciclata certificata Blue Angel. Impilabili verticalmente sia allineate sia sfalsate. Dotata di rientranza frontale che agevola l'accesso ai documenti f.to A4. Il fronte leggermente inclinato fa in modo che i documenti non fuoriescano.

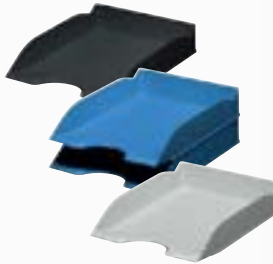

COD.	RIF.ART.	DIMENSIONI (LxHxP)	F.TO UTILE	COLORE	UMV
95179	7756-01	253 x 63 x 337 mm	A4	NERO	pz
95180	7756-06	253 x 63 x 337 mm	A4	AZZURRO	pz
95181	7756-10	253 x 63 x 337 mm	A4	GRIGIO	pz

CESTINO GETTACARTE ECO

Elegante cestino gettacarte dalla forma cilindrica realizzato in plastica riciclata certificata Blue Angel. Superficie interna liscia per una facile pulizia. Dotato di maniglie per il trasporto.



COD.	RIF.ART.	DIMENSIONI (LxHxP)	CAPACITÀ	COLORE	UMV
95194	7760-10	315 x 330 mm	16 L	GRIGIO	pz

PORTAMEMO ECO

Portamemo realizzato in plastica riciclata certificata Blue Angel dotato di 800 foglietti in carta riciclata certificata Blue Angel. Facile rimozione dei foglietti grazie all'apertura frontale.

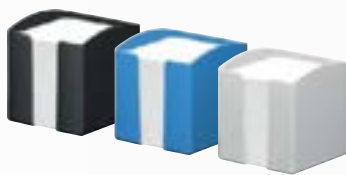

COD.	RIF.ART.	DIMENSIONI (LxHxP)	F.TO UTILE	COLORE	UMV
95185	7758-01	100 x 105 x 100 mm	93 x 93 mm	NERO	pz
95186	7758-06	100 x 105 x 100 mm	93 x 93 mm	AZZURRO	pz
95187	7758-10	100 x 105 x 100 mm	93 x 93 mm	GRIGIO	pz

PORTACATALOGHI ECO

Portacataloghi stabile e versatile realizzato in plastica riciclata certificata Blue Angel. Dotato di tre scomparti, ognuno da 65 mm. Facile accesso e rimozione del contenuto. Per riviste, brochure, cataloghi f.to A4.



COD.	RIF.ART.	DIMENSIONI (LxHxP)	F.TO UTILE	COLORE	UMV
95195	7761-01	215 x 165 x 210 mm	A4	NERO	pz
95196	7761-06	215 x 165 x 210 mm	A4	AZZURRO	pz
95197	7761-10	215 x 165 x 210 mm	A4	GRIGIO	pz

PORTARIVISTE ECO

Pratico portariviste realizzato in plastica riciclata certificata Blue Angel dotato di foro di presa. Ideale per archiviare riviste, cataloghi, borchure in formato A4.

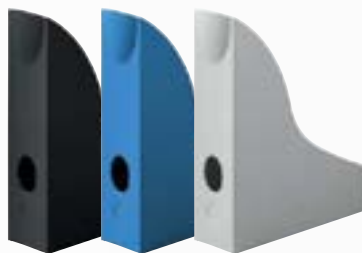

COD.	RIF.ART.	DIMENSIONI (LxHxP)	F.TO UTILE	COLORE	UMV
95182	7757-01	73 x 306 x 241 mm	A4	NERO	pz
95183	7757-06	73 x 306 x 241 mm	A4	AZZURRO	pz
95184	7757-10	73 x 306 x 241 mm	A4	GRIGIO	pz

CASSETTIERA ECO

Cassettera realizzata con plastica riciclata certificata Blue Angel. Con 4 cassetti dotati di blocco di fine corsa che ne evita la fuoriuscita accidentale. Ampia maniglia per un'apertura facilitata. Ideale per archiviare documenti in formato A4.



COD.	RIF.ART.	DIMENSIONI (LxHxP)	F.TO UTILE	COLORE	UMV
95198	7762-01	290 x 230 x 360 mm	A4	NERO	pz
95199	7762-06	290 x 230 x 360 mm	A4	AZZURRO	pz
95200	7762-10	290 x 230 x 360 mm	A4	GRIGIO	pz

LEITZ COSY PER SENTIRTI A CASA



I diversi stili di vita lavorativa oggi si fondono perfettamente. Lavoriamo dall'ufficio, da casa e da qualsiasi luogo. Leitz Cosy combina comfort domestico con una qualità premium. Design minimalista e versatile, accoglienti colori con finitura opaca creano un ambiente positivo e piacevole ovunque tu sia!



Perforatore a 2 fori

Robusto e affidabile con impugnatura bloccabile. Perforazione senza sforzo fino a 30 fogli.

Cod.	Rif.Art.	Colore	Umv
95272	50040019	giallo	pz
95273	50040061	blu	pz
95274	50040089	grigio	pz



Cucitrice da tavolo

Cucitrice robusta e affidabile. Per cucire fino a 30 fogli.

Cod.	Rif.Art.	Colore	Umv
95275	55670019	giallo	pz
95276	55670061	blu	pz
95277	55670089	grigio	pz



Dispenser per nastro adesivo

Comodo da utilizzare. Taglierina super affilata. Fornito con un rotolo di nastro adesivo.

Cod.	Rif.Art.	Colore	Umv
95278	53670019	giallo	pz
95279	53670061	blu	pz
95280	53670089	grigio	pz



Casettiera a 2 cassetti

Conserva tutti i tuoi oggetti di uso quotidiano. Dotata di un cassetto piccolo e uno grande. Dimensioni: 27,5 x 25 x 14,5 cm (L x P x A).

Cod.	Rif.Art.	Colore	Umv
92732	53570019	giallo	pz
92733	53570061	blu	pz
92734	53570089	grigio	pz



Caricatore a induzione

Per caricare in modalità wireless il tuo smartphone. Funzione risparmio energetico. Include cavo USB per l'alimentazione tramite laptop, PC o adattatore.

Cod.	Rif.Art.	Colore	Umv
92738	64790019	giallo	pz
92739	64790061	blu	pz
92740	64790089	grigio	pz



Portapenne

Portapenne in ceramica ideale per vari ambienti di casa. Diametro di 71mm e altezza 85mm.

Cod.	Rif.Art.	Colore	Umv
92744	53290019	giallo	pz
92745	53290061	blu	pz
92746	53290089	grigio	pz



SCRIVI I TUOI
APPUNTAMENTI
DIRETTAMENTE
SULL'OROLOGIO

Orologio da parete silenzioso in vetro

Orologio da parete silenzioso ideale con vetro temperato di sicurezza da 4mm. Puoi scrivere appunti o disegnare sul quadrante con il pennarello incluso.

Cod.	Rif.Art.	Colore	Umv
95281	90170019	giallo	pz
95282	90170061	blu	pz
95283	90170089	grigio	pz

Leitz Cosy vaschette portacorrispondenza

Tieni organizzati e a portata di mano tutti i documenti A4. L'ampia apertura frontale garantisce un facile accesso ai contenuti.



Vaschetta + organizer

Cod.	Rif.Art.	Colore	Umv
92729	52590019	giallo	pz
92730	52590061	blu	pz
92731	52590089	grigio	pz

Vaschetta singola

Cod.	Rif.Art.	Colore	Umv
92726	53580019	giallo	pz
92727	53580061	blu	pz
92728	53580089	grigio	pz

Kit doppia vaschetta

Cod.	Rif.Art.	Colore	Umv
95284	53581019	giallo	cf
95285	53581061	blu	cf
95286	53581089	grigio	cf

Kit tripla vaschetta

Cod.	Rif.Art.	Colore	Umv
95287	53582019	giallo	cf
95288	53582061	blu	cf
95289	53582089	grigio	cf



Soluzioni organizzative Click & Store

Soluzioni di archiviazione eleganti e pratiche con un design minimalista, versatile e accoglienti colori opachi. Cartone robusto con maniglie rosse o fori per i pollici. Facili e veloci da assemblare e piegare

Cod.	Rif.Art.	Descrizione	Colore	Umv
95290	53560019	portariviste	giallo	pz
95291	53560061	portariviste	blu	pz
95292	53560089	portariviste	grigio	pz
95293	53680019	cassettiera 3 cassetti	giallo	pz
95294	53680061	cassettiera 3 cassetti	blu	pz
95295	53680089	cassettiera 3 cassetti	grigio	pz





ARDA

#KEEP COLOUR pastel



Portapenne Pastel

Grande capienza e stabilità sulla scrivania. Dimensioni: 95x65x65mm. Disponibili nei seguenti colori pastello: giallo, lilla, verde, azzurro.

Cod.	Rif.Art.	Colore	Umv
85161	4111PASESP	assortiti	12 pz

Portacorrispondenza Keep Colour Pastel

Materiale infrangibile. Per fogli formato A4 fino a 23x32cm. Sovrapponibile diritto o a scalare. Sede per etichetta identificativa.

Cod.	Rif.Art.	Colore	Umv
85157	65510PASG	giallo	pz
85158	65510PASVI	lilla	pz
85159	65510PASV	verde	pz
85160	65510PASBL	azzurro	pz

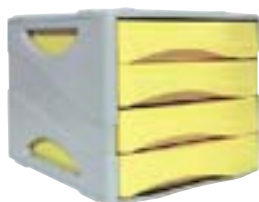

Cassettiera Keep Colour Pastel

4 cassetti infrangibili a scorrimento silenzioso, blocco di fine corsa, foro sulla base per una presa agevole dei documenti, etichette e portaetichette forniti. F.to utile del cassetto 25x32-H5cm. Accostabili e sovrapponibili stabilmente. Piedi antiscivolo e antigraffio per la base.

Cod.	Rif.Art.	Colore	Umv
85145	15P4PPASG	giallo	pz
85146	15P4PPASVI	lilla	pz
85147	15P4PPASV	verde	pz
85148	15P4PPASBL	azzurro	pz



Portariviste Keep Colour Pastel

Ideale per archiviare riviste, cataloghi, cartelline. Le aperture sul dorso permettono di intravedere il contenuto. La soglia anteriore bassa. Abbinamento di superfici lucide e satinato.

Cod.	Rif.Art.	Colore	Umv
85153	7118PASG	giallo	pz
85154	7118PASVI	lilla	pz
85155	7118PASV	verde	pz
85156	7118PASBL	azzurro	pz



Vaschetta portadocumenti 200+H

Cod.	Rif.Art.	Colore	Descrizione	Umv
87044	1002000721	blu		pz
87045	1002000771	viola	Può contenere documenti di dimensioni fino a 24x32cm. Realizzate in robusto polistirene antiurto, 100% riciclabile.	pz
87046	1002000731	verde	Dimensioni: 348 x 257 H 66 mm.	pz
87047	1002000791	fucsia		pz

Portariviste 674+H

Cod.	Rif.Art.	Colore	Descrizione	Umv
87056	1006740721	blu		pz
87057	1006740771	viola	Archivia documenti fino a 24x32cm, verticalmente o orizzontalmente.	pz
87058	1006740731	verde	Dimensione: 27x8,5xH31cm.	pz
87059	1006740791	fucsia		pz



PP 100% RICICLABILE

Cestino 14L 280 H

Cod.	Rif.Art.	Colore	Descrizione	Umv
87048	1002800721	blu		pz
87049	1002800771	viola	Forma a cono con ampi bordi per facilitare l'inserimento dei rifiuti. Capacità 14 L. Dimensione: 305x290xH334mm.	pz
87050	1002800731	verde		pz



POLISTIRENE ANTIURTO

Bicchieri portapenne 530 H

Cod.	Rif.Art.	Colore	Descrizione	Umv
87052	1005300721	blu	2 scomparti per tenere separati con ordine gli strumenti da scrivania. Finitura lucida. Dimensione: 74x74x95mm	pz



Vaschette portacorrispondenza serie Transit

Vaschette classiche da ufficio di varie altezze per capacità standard o jumbo, impilabili fra loro. Forti e robuste, sovrapponibili frontalmente e lateralmente. Dotate di fori per l'applicazione dei distanziatori.



Vaschette Transit

Dimensioni: 26x33,6x7,6cm. Confezione da 10.

Cod.	Rif.Art.	Colore	Umv
36351	15652	blu	cf
36353	15656	rosso	cf
36354	15657	nero	cf
36355	15667	bianco	cf
37495	15658	4 distanziali in metallo	cf



Vaschette Transit JUMBO

Dimensioni: 26,8x33,8x11,5cm.

Cod.	Rif.Art.	Colore	Umv
36349	15659	blu	pz
36347	15618	rosso	pz
36348	15619	nero	pz



Coordinati WOW
A PAG. 365,374,409



Vaschetta Plus Wow

In robusto polistirene, sovrapponibile in verticale o a sbalzo. Contiene documenti fino al formato 22x30cm. Dimensioni: 25,5x35,7x7cm.

Cod.	Rif.Art.	Colore	Umv
61926	52263001	bianco metal	pz
61927	52263023	fucsia metal	pz
61928	52263036	blu metal	pz
90182	52263016	giallo metal	pz
90183	52263054	verde lime metal	pz
75070	52263051	acqua marina	pz
75071	52263062	viola	pz



Vaschette EcoLine

Vaschette molto robuste dall'ottimo rapporto qualità/prezzo. Ampia apertura frontale che facilita l'accesso ai documenti anche quando le vaschette sono impilate. Contiene fino al formato 24x32cm. Dimensioni: 35x25,5x6,5cm.

Cod.	Rif.Art.	Colore	Umv
65199	100	nero	pz
65200	100	trasparente cristallo	pz
77650	100F	rosa	pz
77651	100F	blu	pz
77652	100F	verde	pz
77653	100F	viola	pz



Vaschette CepPro Gloss

Design originale finemente realizzato in colori vivaci dai contrasti lucido/opaco. In polistirene antiurto 100% riciclabile; extra robusta! Impilabile in linea o a sbalzo. Dimensioni: 34,8x25,7x6,6cm.

Cod.	Rif.Art.	Colore	Umv
68798	200+G	bianco artico	pz
68799	200+G	verde anice	pz
68800	200+G	rosa pepsi	pz
72346	200+G	blu oceano	pz



Vaschette E040 forate

Sovrapponibile mediante guide ad incastro sia a scalare che in verticale. Sono disponibili distanziali per aumentarne la capacità (h. 8cm). Dimensioni: 26x34,5x6,5cm.

Cod.	Rif.Art.	Colore	Umv
36462	E040AZ	azzurro	pz
36463	E040NE	nero	pz
36464	E040RO	rosso	pz
36465	E040GC	grigio	pz
36585	E040BN	blu navy	pz
45368	E040TN	trasparente	pz
45369	E040TGF	fumè trasparente	pz
45370	E040TB	blu trasparente	pz
47807	E040TA	azzurro trasparente	pz
47808	E040TR	rosso trasparente	pz
47809	E040TV	verde trasparente	pz
52018	E042	distanziali	cf 48



Vaschette Transparent Colors

Molto resistente e stabile, sopporta carichi pesanti senza flettersi né piegarsi. Per fogli e documenti in formato A4 e 24x32cm. Sovrapponibile ad incastro dritto o a scalare. Dimensioni: 26x34x6cm.

Cod.	Rif.Art.	Colore	Umv
35314	TR25310 CR	cristallo trasparente	cf 10
35315	TR25310 BL	azzurro trasparente	cf 10
35316	TR25310 V	verde trasparente	cf 10
47800	TR25310 VI	violetto trasparente	cf 10
57945	03530	distanziali in plastica nera	cf 4



Vaschette Sunrise

Vaschette impilabili in linea o a sbalzo. Adatte a contenere fino al formato 23x32cm. Dimensioni: 33,5x26x6,7cm.

Cod.	Rif.Art.	Colore	Umv
75073	75510N	nero	pz
75074	75510A	blu	pz
75075	75510V	verde	pz
75076	75510B	bianco	pz
75077	TR75510CR	cristallo trasparente	pz
75078	TR75510BL	azzurro trasparente	pz

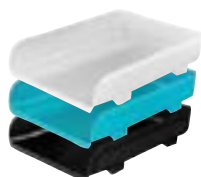

Vaschette Mydesk

Vaschette impilabili in linea o a sbalzo. Adatte a contenere fino al formato 23x32cm. Dimensioni: 33,5x25,4x7cm.

Cod.	Rif.Art.	Colore	Umv
74987	85510B	bianco	pz
74988	85510N	nero	pz
74989	85510V	verde	pz
74990	85510TU	turchese	pz



Vaschette ad apertura frontale

Vaschette pratiche e robuste ad apertura frontale. Impilabili verticalmente o a scalare. Struttura in polistirene antiurto (la vaschetta nera è realizzata con materiale riciclato al 100%). Dimensioni: 26x35,1x6,9cm.

Cod.	Rif.Art.	Colore	Umv
77672	135/2+	trasparente crystal	pz
77673	135/2+R	nero	pz

I DOCUMENTI SI ESTRAGGONO CON PIÙ FACILITÀ E SONO PIÙ FACILMENTE IDENTIFICABILI DAL DORSO



Vaschette PS7star

In polistirolo formato UNI A4, sovrapponibile ad incastro. Dimensione: 25,5x35,5x6,5cm.

Cod.	Rif.Art.	Colore	Umv
47756	X850002	grigio	pz
47757	X850003	nero	pz
47758	X850005	blu	pz
47760	X850010	verde	pz
47759	X850006	rosso	pz



GRANDE CAPACITÀ



Vaschetta Maxi

Vaschetta in polistirene antiurto 100% riciclabile. Grande capacità per alloggiare corrispondenza e piccoli pacchi. 2 impugnature laterali. Sovrapponibile in verticale o a scalare. Dimensione 38,6x27cm - H 11,5cm

Cod.	Rif.Art.	Colore	Umv
72066	220+	nero	pz
72067	220+	trasparente	pz

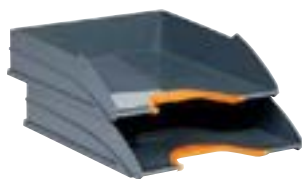
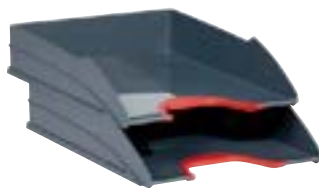

Vaschette Varicolor®

Realizzate con materiali di alta qualità, dal design ricercato e moderno. Dotate di un'ampia rientranza frontale caratterizzata dal profilo colorato, questo permette una rapida classificazione dei documenti e ne facilita il recupero. Impilabili in linea o a sbalzo. Adatte a contenere fino al formato 23x32cm. Dimensioni: 33x25,5x5,5cm.

Cod.	Rif.Art.	Colore	Umv
75079	7702-03	rosso	cf 2
75080	7702-09	arancio	cf 2
75081	7702-12	viola	cf 2



Portacorrispondenza MAXI H11cm

Molto robusto e resistente. Doppia altezza per archiviare corrispondenza, cartelle o piccoli pacchi. Impugnature laterali. Per fogli formato A4 fino a 23x32cm. Sovrapponibile dritto o a scalare. Ampia apertura frontale che facilita l'accesso ai documenti anche quando sono impilati. Dimensioni: 345x278x110mm.

Cod.	Rif.Art.	Colore	Umv
86999	TR18MAXCR	cristallo	pz
87000	TR18MAXBL	azzurro	pz
87001	18MAXCN	nero	pz

Leitz Plus - Creata per essere modulare

Leitz Plus è la gamma preferita da milioni di uffici. Le vaschette Plus sono le più robuste della loro categoria e sono in grado di contenere fino a 4 chili senza piegarsi o rompersi. Tutta la gamma Plus è caratterizzata da prodotti resistenti e di alta qualità.



Porta riviste Jumbo Leitz Plus

Capacità extra (205 mm). Qualità robusta, include il portaetichetta.

Cod.	Rif.Art.	Colore	Umv
72064	52390095	nero	pz
72065	52390035	blu	pz

Vaschette portacorrispondenza Leitz Plus

Cod.	Rif.Art.	Contenuto	Colore	Umv
Standard A				
53612	52270225	- Capacità standard, f.to A4	rosso	cf 5
53613	52270235	- Bordi laterali più alti per una capacità maggiore	blu	cf 5
53611	52270285	- 255 x 70 x 360 mm	grigio	cf 5
53614	52270295		nero	cf 5
53615	52260028	Capacità standard, F.to A4	trasparente bordeaux	cf 5
53616	52260039	- Bordi laterali più alti per una capacità maggiore	trasparente blu	cf 5
53617	52260092	- 255 x 70 x 360 mm	trasparente fumè	cf 5
Jumbo B				
53756	52330001		bianco	cf 4
53619	52330025	-Capacità extra, F.to A4	rosso	cf 4
53620	52330035	-Ideale per archiviare fascicoli o pratiche voluminose	blu	cf 4
53618	52330085	- 255 x 103 x 360 mm	grigio	cf 4
53621	52330095		nero	cf 4

Vaschette portacorrispondenza in metallo

Robusta struttura in filo di metallo cromato e portaetichette in plastica per la personalizzazione del contenuto. Adatta a contenere documenti fino al formato 24x32cm.



Vaschette alta capacità

Cod.	Rif.Art.	Dimensione	Umv
61932	CORMM	29x37cm - h 11cm	pz
61933	CORGM	29x37cm - h 18,5cm	pz

Vaschette 4 ripiani

Portacorrispondenza a 4 vaschette scorrevoli che permettono un accesso diretto al contenuto. Ogni vaschetta ha capacità 6,5cm.

Cod.	Rif.Art.	Dimensione	Umv
apertura lato corto			
61934	COR4F	31,5x39cm - h 31,5cm	pz

Vaschette 4 ripiani

Portacorrispondenza a 4 vaschette scorrevoli che permettono un accesso diretto al contenuto. Ogni vaschetta ha capacità 6,5cm.

Cod.	Rif.Art.	Dimensione	Umv
apertura lato lungo			
61935	COR4I	39x30cm - h 31,5cm	pz



Portariviste modulare

Struttura in robusto polistirene formata da 6 divisori regolabili. I moduli si assemblano consentendo spazi fra i divisori da 5 o da 10cm. Dimensione: 30x22x22cm.

Cod.	Rif.Art.	Colore	Umv
68802	675	nero	pz



Portariviste a 10 separatori mobili

In polistirene antiurto con 10 separatori posizionabili a piacimento. Dimensioni (lxpxh): 80,2x27,5x21cm.

Cod.	Rif.Art.	Colore	Umv
61936	K421201	nero	pz
61937	K421202	grigio	pz



Portacataloghi Optimo

Portacataloghi dal design solido e robusto. Ideale per riporre riviste, cataloghi, brochures, ecc. I divisori, regolabili in larghezza, permettono di utilizzarne al meglio lo spazio. Dimensioni: 300 x 250 x 180 mm (LxPxH).

Cod.	Rif.Art.	Colore	Umv
80490	1709018058	Carbone	pz



Follow

Portariviste E803

In robusta plastica antiurto. Contiene riviste, cataloghi, brochures. Foro di estrazione e spazio per etichetta di identificazione. Dimensioni: 24,5x30cm - dorso 7,5cm. Confezione da 12.

Cod.	Rif.Art.	Colore	Umv
Colori pieni			
39139	E803NE	nero	pz
47820	E803BN	blu	pz
47821	E803RO	rosso	pz
Colori traslucidi			
39136	E803TN	trasparente	pz
47822	E803TB	trasparente blu	pz
39137	E803TA	trasparente azzurro	pz
39138	E803TR	trasparente rosso	pz
47823	E803TV	trasparente verde	pz



ALFA

Portariviste Transparent Colors

Materiale antiurto molto resistente. Grazie alla profondità maggiorata rispetto allo standard può contenere anche formati extra. Sede per applicare etichette identificative su entrambi i lati. Pratico e funzionale. Dimensioni: 29,5x27cm - dorso 7,5cm. Confezione da 10.

Cod.	Rif.Art.	Colore	Umv
39075	TR4118 CR	cristallo trasparente	pz
47801	TR4118 BL	azzurro trasparente	pz
47802	TR4118 V	verde trasparente	pz
47803	TR4118 VI	violetto trasparente	pz

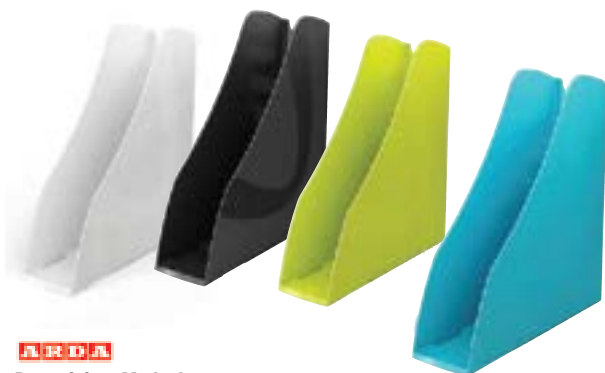

ALFA

Portariviste Mydesk

Portariviste con aperture sul dorso per vederne il contenuto. Soglia anteriore bassa per estrarre/riporre agevolmente i documenti. Dimensioni: 26,6x27,8x7,5cm.

Cod.	Rif.Art.	Colore	Umv
74991	7118 B	bianco	pz
74992	7118 N	nero	pz
74993	7118 V	verde	pz
74994	7118 TU	turchese	pz

Portariviste serie Magazine Rack

Portariviste in polistirene antiurto in vari dorsi per capacità standard o jumbo. Forti e robusti, ideali per fascicoli, cataloghi e come archivio di transito.



Rexel

Portariviste Magazine Rack

Dimensioni: 25x32cm - dorso 8cm.

Cod.	Rif.Art.	Colore	Umv
30608	00045010	nero	pz
30607	00045004	blu	pz
30609	00045011	rosso	pz

Portariviste Magazine Jumbo Rack

Dimensioni: 25x32cm - dorso 10cm.

Cod.	Rif.Art.	Colore	Umv
30613	00049110	nero	pz
30612	00049104	blu	pz
30614	00049111	rosso	pz



UTILIZZABILI ANCHE IN ORIZZONTALE

Portariviste CepPro Gloss

Design originale finemente realizzato in colori vivaci dai contrasti lucido/opaco. In polistirene antiurto 100% riciclabile. Accesso ai documenti facilitato dal bordo di soli 2cm. Dimensioni: 26,5x31cm - dorso 8cm.

Cod.	Rif.Art.	Colore	Umv
68803	674+G	bianco artico	pz
68804	674+G	verde anice	pz
68805	674+G	rosa pepsi	pz
72326	674+G	blu oceano	pz



Portariviste Oblique

Portariviste in Colpan® (cartone rivestito in PVC) con porta cartellino ed etichetta intercambiabile. Si montano in un attimo. Adatte a contenere riviste, cataloghi, listini fino ad un massimo di 24x32cm.

Cod.	Rif.Art.	Dorso	Colore	Umv
Oblique 100				
48684	67591407	10cm	blu	pz
48835	67591412	10cm	rosso	pz
Oblique 150				
53228	67591507	15cm	blu	pz
53229	67591512	15cm	rosso	pz

Cassettiere da scrivania Varicolor

Le cassette VARICOLOR® sono diventate un bestseller tra gli accessori da scrivania. I cassetti colorati non solo danno un tocco di stile, ma aiutano anche l'organizzazione e la classificazione dei documenti. Realizzata in ABS di alta qualità, spesso e robusto; i modelli "SAFE" sono dotati di primo cassetto con serratura e capacità XXL; i cassetti hanno uno scorrimento fluido e silenzioso con blocco di fine corsa e includono i porta etichetta con inserti stampabili; adatti all'archiviazione di documenti in formato lettera, A4, C4; possono essere impilate grazie ai piedini antiscivolo. Dimensioni: 280x292x356mm (LxHxP). Dimensioni modelli 1 e 3 cassette: 280x95x356mm (LxHxP).



Cod.	Rif.Art.	Descrizione	Umv
90201	1 7625-27	bianco ghiaccio con 5 cassetti da 5 cm	pz
90202	2 7630-27	bianco ghiaccio con 10 cassetti multicolore da 2,5 cm	pz
80489	3 7606-27	grigio con 2 cassetti da 8 cm e 2 da 5 cm e serratura c/chave	pz
87065	4 7603-27	grigio con 3 cassetti da 2,5 cm	pz
68813	5 7605-27	grigio con 5 cassetti da 5 cm	pz
72069	6 7607-27	grigio con 7 cassetti - tre da 5 cm e quattro da 2,5 cm	pz
68814	7 7610-27	grigio con 10 cassetti da 2,5 cm	pz



ALIDA

Cassettiera Mydesk - 4 cassetti da 4,5cm

Dotata di 4 cassetti a scorrimento silenzioso e blocco a fine corsa. Le cassette Mydesk sono accostabili e sovrapponibili in modo stabile, grazie alle corsie integrate. Altezza cassetti 4,5cm. Dimensioni: 29,5x38,5cm - H28,2cm.

Cod.	Rif.Art.	Colore	Umv
74995	18P4PB	bianco	pz
74996	18P4PN	nero	pz
74997	18P4PV	verde	pz
74998	18P4PTU	turchese	pz

Smooove **30**
anni

Cassettiera Smooove

Cassettiera Smooove personalizzabile con foro di presa per afferrare facilmente il contenuto, maniglia ergonomica e cassetto con fermo di arresto; ottimo scorrimento; zona per etichettatura con 6 etichette; 4 piedini antiscivolo; cassa monoblocco molto robusta ed impilabile in modo perfettamente stabile anche su diversi livelli. Dimensioni 36x28,8 H 27cm. Polistirene antiurto 100% riciclabile.

Cod.	Rif.Art.	Descrizione	Colore	Umv
83472	1072130411	5 cassetti misti	nero/multicolore	pz
83475	1071110411	5 cassetti standard	nero/multicolore	pz



LEITZ
Black & White

Eleganti e discreti, il bianco e il nero sono sempre di moda - ora più che mai. Mostra il tuo senso dello stile con questi prodotti Leitz che rendono attuale qualsiasi ufficio. E non sono solo belli: l'alta qualità Leitz ti garantisce di svolgere il tuo lavoro in maniera precisa ed efficiente. Da oltre 140 anni.

Cod.	Rif.Art.	Contenuto	Colore	Umv
83029	5253-10-95	5 cassetti	nero	pz
83028	5253-10-01	5 cassetti	bianco	pz



LEITZ
Toolbox Exacompta

Custodia con 4 cassetti: un cassetto aperto per documenti A4+ e altri 3 per sistemare piccoli oggetti. Ideali per gli spazi poco profondi tipo scrivanie, armadi e scaffali. Sovrapponibile grazie a 4 piccoli incastri. Scorrimento perfetto dei cassetti con blocco d'arresto e porta etichette (inclusi). F.to 270x355x135mm.

Cod.	Rif.Art.	Descrizione	Colore	Umv
83527	319798D	Maxi - 4 cassetti	nero/arlecchino	pz
83528	319714D	Maxi - 4 cassetti	nero	pz



Sistema modulare MODULO

Sistema di archiviazione elegante e funzionale per l'archiviazione dei documenti formato A4+. I vari moduli A4 e A3 sono sovrapponibili ad incastro. Ogni modulo puo' variare come numero e altezza dei cassetti. Dotato di perfetto scorrimento dei cassetti con blocco d'arresto, pratica impugnatura e porta etichetta. Fornito con clip e tappini per l'assemblaggio.



Cassettiera MODULO A4 - 5 cassetti

Dimensione: 35x28,8x32cm.

Cod.	Rif.Art.	Colore	Umv
5 cassetti da 5,4cm			
61956	301003D	grigio ch./blu	pz
61957	301014D	grigio ch./nero	pz
61958	301041D	grigio ch./granito	pz

Cassettiera MODULO A4 - 3 cassetti

Dimensione: 35x28,8x32cm.

Cod.	Rif.Art.	Colore	Umv
2 cassetti da 8,2cm + 1 cassetto da 11cm			
61953	325003D	grigio ch./blu	pz
61954	325014D	grigio ch./nero	pz
61955	325041D	grigio ch./granito	pz



Cestini in metallo TiTanium

Cestino in rete metallica sobrio ed elegante. Dimensioni: Ø26 x 28cm.

Cod.	Rif.Art.	Capacità	Colore	Umv
72830	72830-TI	12lt	silver	pz
72831	72831-TI	12lt	nero	pz



Cestino gettacarte Europost VIVIDA

Design moderno e accattivante finitura VIVIDA disponibile in brillanti colori. Si coordina alla perfezione con gli altri prodotti Europost e VIVIDA per un ufficio elegante e ordinato. Superficie interna liscia per una facile pulizia, dotato di maniglie di trasporto integrate per un facile svuotamento e di bordo rigido per bloccare i sacchetti.

Cod.	Rif.Art.	Capacità	Colore	Umv
80520	623945	14lt	bianco	pz
80521	623948	14lt	blu	pz
80522	623946	14lt	giallo	pz
80523	623952	14lt	nero	pz
80524	623947	14lt	rosso	pz
80525	623950	14lt	verde	pz



Cestino traforato

In materiale antiurto e antigraffio. Bordo superiore ripiegato per una migliore presa e per la tenuta del sacco. Superficie interna liscia per facilitare la pulizia. Forma conica impilabile per guadagnare spazio nel trasporto. Dimensioni: H 28cm - Ø 21/27cm.

Cod.	Rif.Art.	Capacità	Colore	Umv
35345	4119N	12lt	nero	pz
35344	4119A	12lt	blu	pz



Cestino CepPro Gloss

Cestino dal design originale finemente realizzato in colori vivaci dai contrasti lucido/opaco. In polipropilene antiurto 100% riciclabile. Dotato di maniglie per lo svuotamento. Dimensioni: H 33,4cm - Ø 29/30,5.

Cod.	Rif.Art.	Capacità	Colore	Umv
68821	280G	14lt	bianco artico	pz
68822	280G	14lt	verde anice	pz
68823	280G	14lt	rosa pepsi	pz
83557	280G	14lt	blu oceano	pz



Cestino Mydesk

Cestino impilabile dalla forma rettangolare. Bordo ripiegato per facilitarne la presa. Dimensioni: 28,7x25,3cm - H32,3cm.

Cod.	Rif.Art.	Capacità	Colore	Umv
75000	8116N	15lt	nero	pz
75001	8116V	15lt	verde	pz
75002	8116TU	15lt	turchese	pz





Coordinati WOW
A PAG.365,374,403



Cestino gettacarte linea WOW

Accattivante cestino gettacarte di alta qualità in colori metallizzati sorprendenti e alla moda con finitura ultra glossy. Si coordina alla perfezione con gli altri prodotti della gamma Leitz WOW. Design moderno e contemporaneo, bellissimo a casa e in ufficio.

Cod.	Rif.Art.	Capacità	Colore	Umv
80513	52781051	15lt	acqua marina	pz
90184	52781016	15lt	giallo metallizzato	pz
80515	52781001	15lt	bianco metallizzato	pz
80516	52781036	15lt	blu metallizzato	pz
80517	52781023	15lt	fucsia metallizzato	pz
90185	52781054	15lt	verde lime metallizzato	pz

 GIALLO: PLASTICA
BLU: CARTA
NERO: RIFIUTI COMUNI



Cestino Alta capacità 40lt

Parete solida con decorazione lucida su fondo opaco. Bordo ampio facile da impugnare. Flessibile, forte e robusto, rimane a tenuta stagna e può essere manovrato molto facilmente grazie alla sua leggerezza. Polipropilene di alta qualità, riciclabile al 100%. Dim. cestino: Ø 380 H 495 mm.

Cod.	Rif.Art.	Colore	Umv
90198	133*3	kit 3 colori: nero-giallo-blu	cf 3
72581	133R	nero	pz



Cestino PS98

Cestino gettacarte con pareti chiuse. Dimensioni: H 32,5cm - ø21/29,5cm.

Cod.	Rif.Art.	Capacità	Colore	Umv
47831	X851102	15lt	grigio	pz
47832	X851103	15lt	nero	pz
47833	X851106	15lt	rosso	pz



Cestino E020

Realizzato in polipropilene antiurto, lavabile. Dimensioni: H 32,5cm - ø31cm.

Cod.	Rif.Art.	Capacità	Colore	Umv
36466	E020BL	16,5lt	blu	pz
36467	E020BN	16,5lt	blu navy	pz
36468	E020NE	16,5lt	nero	pz
36469	E020RO	16,5lt	rosso	pz
77670	E020TN	16,5lt	trasp.neutro	pz
77671	E020TGT	16,5lt	trasp.fumè	pz



A

B

BANKERS BOX
® Fellowes.

Cestino per riciclo

Comodi contenitori per raccogliere i documenti da smaltire o distruggere. Disponibili nella versione da terra e da tavolo. Il cestino alto da terra (dimensioni esterne 31,5x60,8x42,7cm) ha capacità max 69 litri dall'apertura dall'alto e 36 litri per apertura bassa. Il cestino da tavolo (dimensioni esterne 24,8x23,5x31,4) ha coperchio sollevabile e fondo Fastfold.

Cod.	Rif.Art.	Descrizione	Dimensioni	Umv
87042	A 8049202	cestino alto	29,2x60x39,5cm	pz
87043	B 8049301	cestino da scrivania	23x23,2x30,5cm	pz



 **ADERIVI INCLUSI**



Cestino raccolta differenziata 516

Intelligente, utile e sobrio, questo set di riciclaggio si adatta a qualsiasi ambiente d'ufficio. Il cestino da 16 litri e due contenitori per la raccolta da 4,5 litri forniscono 3 tipi di raccolta differenziata: carta, plastica e rifiuti organici. Il contenitore può essere fissato all'interno o all'esterno del cestino. Fornito con adesivi. Dimensioni totali del cestino : Ø 260 H 337 mm.

Dimensioni totali di un contenitore : 250 x 132 H 263 mm. Dimensioni totali cestino + contenitori agganciati all'esterno : 470 x 260 H 360 mm. Cestino realizzato in polistirene di alta qualità 100% riciclabile. Contenitori in polipropilene di alta qualità 100% riciclabili.

Cod.	Rif.Art.	Colore	Umv
87041	1005160011	nero-giallo-blu	pz



Casseforti antieffrazione - certificazioni e normativa

Il denaro, i documenti importanti, gli oggetti di valore economico o affettivo (e insostituibili) ed i dati personali dovrebbero essere conservati in modo sicuro e protetto contro i furti. Le casseforti certificate secondo le norme europee offrono l'opportuna protezione e l'indispensabile sicurezza per ogni esigenza.

CUSTODIA DEI DATI

Principi del D.L.30/06/2003 nr.196 (legge sulla privacy)

La legge tutela i "dati personali", cioè i dati che permettono l'identificazione diretta dell'interessato ma, soprattutto i "dati sensibili" cioè dati personali che rivelano l'origine razziale ed etnica, le convinzioni religiose, filosofiche o di altro genere nonché informazioni relative allo stato di salute e la vita sessuale. Questi ultimi devono addirittura essere conservati separati da altri dati personali trattati per finalità che non richiedono il loro utilizzo. Infine, i "dati giudiziari", cioè dati personali idonei a rivelare provvedimenti in materia di casellario giudiziale, di anagrafe delle sanzioni amministrative dipendenti da reato e dei relativi carichi pendenti o la qualità di imputato o di indagato.

A chi si rivolge

Qualsiasi persona fisica o giuridica che tratta dati personali, sensibili e/o giuridici di terzi come, per esempio, dati dei clienti, fornitori e dipendenti.

Da quali rischi devono essere protetti i dati raccolti?

I dati personali, sensibili e giudiziari devono essere protetti, con idonee e preventive misure di sicurezza, dai rischi di distruzione o perdita, anche accidentale, dei dati stessi, di accesso non autorizzato o di trattamento non consentito o non conforme alle finalità della raccolta.

NORMATIVA EUROPEA SULLE CASSEFORTI ANTIEFFRAZIONE

La EN 14450 (2 livelli) e la EN 1143-1 (14 gradi) riguardano gli armadi di sicurezza, le casseforti e le camere corazzate. La certificazione prevede test distruttivi di resistenza eseguiti in laboratori accreditati e certificati da un ente terzo ed una manutenzione periodica con tecnici qualificati e certificati.

PERCHÉ LA CERTIFICAZIONE È COSÌ IMPORTANTE

Le casseforti possono essere certificate con diversi gradi di resistenza secondo le principali Normative Europee (EN 14450 e EN 1143-1). La Normativa Europea di riferimento per le casseforti ad uso privato è la EN 14450 con gradi di resistenza S1 e S2. Per le casseforti ad uso professionale la Norma Europea EN 1143-1 consente di classificare i mezzi di custodia in 11 gradi di resistenza crescenti, dal grado 0 al grado X. Le casseforti certificate sono realizzate con tecniche e materiali di alta qualità. Quando un mezzo di custodia viene testato, una o più aperture vengono eseguite da operatori esperti, presso laboratori specializzati. I risultati delle prove effettuate sono usati per classificare la resistenza all'effrazione che tiene conto di fattori come il tempo impiegato e gli attrezzi utilizzati. Più alto è il grado, maggiore è la resistenza.

Casseforti



CONSEGNA DEDICATA
Chiedi il preventivo per la consegna



Casseforti di sicurezza Linea AG - Atermica Leggera

Casseforti di sicurezza certificate ECB'S EN 1143-1 Grado I. Porta a tripla parete riempita con materiale ad alta resistenza allo scasso. Corpo a doppia parete riempito con materiale ad alta resistenza allo scasso. Meccanismi interni protetti con piastra di acciaio al manganese anti-trapano. Standard con cerniere a destra. Apertura porta a 180°. Piastre di chiusura indipendenti sui tre lati di apertura e particolare conformazione anti-strappo sul lato cerniera. Non predisposta per il collegamento all'impianto di allarme. Predisposta per il fissaggio al pavimento ed al muro. Materiale di fissaggio incluso. Colore: grigio (RAL 7037). Serratura standard: chiave doppia mappa Cawi - non cambiabile (con 2 chiavi - L. 95 mm); certificata VdS Class 1. Su richiesta disponibili anche con serratura elettronica. Chiusura con chiave.

Cod.	Rif.Art.	Dim.Est. (HxLxP)	Dim.Int. (HxLxP)	Capacità	Peso	Ripiani	Umv
95305	AG 15 RK	565x450x442mm	515x400x310mm	64lt	130kg	1 ripiano	pz
95306	AG 25 RK	905x450x442mm	855x400x310mm	106lt	185kg	2 ripiani	pz



Cassaforte ignifuga e di sicurezza

Ideale per ogni attività commerciale, produttiva e di servizi. Doppia sicurezza: per l'apertura necessita sia il codice digitale (6-8 CIFRE) che la chiave. Fornita con 3 chiavi cromate (+3 chiavi d'emergenza). Display LCD (programmabile data e orario). Funzione allarme in caso di digitazione codice errato per 3 volte consecutive. Possibilità di fissaggio a muro o pavimento (tasselli inclusi). 4 ruote per facile movimentazione. Serratura elettrica + chiave.

Cod.	Rif.Art.	Dim.Est. (LxPxH)	Dim.Int. (LxPxH)	Capacità	Peso	Umv
92194	SS0460E	460x470x530mm	320x310x390mm	39lt	77kg	pz
92195	SS0496E	496x390x355mm	360x250x215mm	19lt	47kg	pz

CONSEGNA DEDICATA
Tempi di consegna da verificare



iternet
DEKT

Cassaforte elettronica di sicurezza

Cassaforte di sicurezza per la custodia di oggetti di valore e contanti, con chiusura elettronica + 2 chiavi d'emergenza (ogni cassaforte ha la propria chiave). Verniciatura a polvere termoisolante. Cerniere interne nascoste per una maggiore sicurezza. Tappetino sul fondo. Può essere fissata a pareti in mattone o al piano del mobile (tasselli inclusi). Codice di sicurezza 3-8 cifre. Colore nero.

Cod	Rif.Art.	Dim.Est. (LxPxH)	Dim.Int. (LxPxH)	Capacità	Peso	Umv
92266	SS0230EF	230x170x170mm	228x120x168mm	4,6lt	2,5kg	pz
90565	SS0310ET	310x200x200mm	306x140x196mm	8,5lt	4kg	pz
92213	SS0350ET	350x250x250mm	345x190x245mm	16lt	4kg	pz
92214	SS0405ET	405x335x229mm	402x275x224mm	25lt	4kg	pz

iternet
DEKT

Cassaforte da muro

Cassaforte da muro per la custodia di oggetti di valore e contanti, con chiusura elettronica + 2 chiavi d'emergenza (ogni cassaforte ha la propria chiave). Codice Cliente programmabile. Costruita con anta in lamiera d'acciaio spessore a 4 mm e corpo 2 mm, bulloni di bloccaggio a doppio live e cerniere interne nascoste per una maggiore sicurezza. Verniciatura a polvere termoisolante. Tappetino sul fondo. Colore nero.

Cod.	Rif.Art.	Dimensioni (LxPxH)	Peso	Serratura	Umv
87112	SSWHFE	330x200x230mm	9kg	elettronica+2 chiavi d'emergenza	pz



iternet
DEKT

Cassaforte digitale motorizzata per hotel

Cassaforte digitale motorizzata progettata per soddisfare le esigenze di una cassaforte moderna, compatta e di sicurezza per uso alberghiero, residenziale e aziendale. La serratura elettronica è programmabile con il proprio codice PIN che può essere reimpostato ogni volta che la porta viene aperta, rendendola una cassaforte ideale per l'hotel. Lucchetto a combinazione elettronico con display ad alta visibilità alimentato da 4 batterie AA da 1,5 V. Adatto per il fissaggio a pavimento o a parete (bulloni inclusi).

Cod	Rif.Art.	Dim.Est. (LxPxH)	Dim.Int. (LxPxH)	Capacità	Peso	Umv
91010	SS0432JA	423x370x195mm	429x315x192mm	26lt	10,5kg	pz



CONSEGNA DEDICATA
Tempi di consegna da verificare



Cassaforti a mobile certificate con chiave doppia mappa

Cassaforte doppia parete con certificazione S2 EN14450. Speciale materiale ignifugo in fibra ceramica fra le pareti del corpo e pannello della serratura. Spessore porta 6 mm. Spessore corpo int. 2 mm est. 3 mm. Colore porta: grigio RAL 7001; Colore corpo: grigio antracite. Ripiani regolabili. Serratura di sicurezza a chiave doppia ma certificazione A2P.

Cod.	Rif.Art.	Dim.Est. (HxLxP)	Dim.Int. (HxLxP)	Catenacci	Ripiani	Peso	Cap.
90214	ST FS40	450x330x380mm	375x255x285mm	2	1	43kg	28lt
90215	ST FS65	490x660x410mm	370x575x300mm	4	2	80kg	64lt



Portabadge da muro
A PAG.241

iternet

Rilevatore presenze U300C

Terminale biometrico ad alta velocità (<0,5") con 3 diverse modalità di funzionamento:

- impronte digitali
- codice numerico
- badge

Facile da installare e da usare, rappresenta la soluzione ideale per piccole realtà. Design moderno e display LCD a colori da 3" con interfaccia grafica a colori e ad icone. Il terminale può essere connesso al software di gestione presenze tramite ethernet o usb. Registra fino a 3000 utenti. Possibilità di collegamento ad apposito software stand alone (tramite interfaccia TCP/IP) per eventuale scarico delle timbrature eseguite in formato excel. Funzione di back up dati e software espandibile. 182x126x49mm. Installazione a carico del cliente. Interfaccia grafica in lingua inglese (non modificabile).

Probabilità che un'impronta valida venga respinta (FRR): <=0.01%

Probabilità che un'impronta non valida venga accettata (FAR): <=0.0001%

Cod.	Rif.Art.	Descrizione	Umv
90208	3397	rilevatore presenze U300C	pz
90209	3398B	card neutre Rfid (opzionale)	cf 50





RICONOSCIMENTO AUTOMATICO DELLA VALUTA INSERITA



Conta/verifica banconote HT 7.0

HT 7.0 è il conta-rileva banconote di ultima generazione. Grazie all'impiego di schede elettroniche di ultima generazione si è ottenuta simultaneamente l'ottimizzazione delle prestazioni del dispositivo ed una riduzione del numero di componenti soggetti a deterioramento d'uso. Tale nuova tecnologia si traduce in un accrescimento di affidabilità del prodotto ed in un risparmio in termini di manutenzione e consumi, allungando in tal modo la durata nel tempo. La fessura esterna per l'inserimento della micro SD card consente una maggiore facilità di aggiornamento e raccolta dati. La velocità di aggiornamento via cavo di questo apparecchio è più elevata rispetto ai vecchi modelli e prevede l'utilizzo di un nuovo tool.

Cod.	Rif.Art.	Descrizione	Umv
88304	3343B	verifica banconote HT 7.0 bianco	pz
88305	3343N	verifica banconote HT 7.0 nero	pz
70175	3338	batteria ricaricabile al litio	pz

Valute verificabili	Euro, GBP
Velocità di controllo	0,5sec
Controlli	MG, IR, DD, spettro, qualità carta
Dimensioni	13,7x11,7x6,2cm
Peso	450gr
Alimentazione	Rete elettrica o batteria opzionale



Verifica banconote manuale HT141

Rilevatore manuale (universale) di banconote false, progettato per rilevare l'autenticità di Euro ed altre valute (dollari, sterline, etc), oltre che di documenti quali passaporti, patenti, certificati di proprietà auto, carte di credito, francobolli, documenti d'identità etc, fino a formato A4. 3 distinti controlli:

- UV (luce viola) - presenza di fibre riflettenti (2 lampade UV da 6W)
- WM (luce bianca) - presenza della filigrana (lampada bianca a led 6W)
- MG (testina magnetica) - rilevazione inchiostro magnetico (con allarme sonoro)

Cod.	Rif.Art.	Umv
85556	3314	pz

Controlli Manuali	UV, MG, WM
Dimensioni	26,5x13x15cm
Peso	Kg. 1
Alimentazione	230Vac 50Hz
Consumo	max <20W



Conta/Verifica banconote HT 2280

Conta rileva banconote a singola denominazione per valute Euro, GBP, CHF o USD (selezionabili sul display), con caricamento posteriore. Pannello di controllo touch screen. Controlli: presenza di fibre riflettenti, inchiostro magnetico, infrarosso, spessore e larghezza banconota, presenza e veridicità del filo metallico. Effettua la verifica ed il conteggio (numero pezzi) delle banconote di singolo taglio (modalità SORT MODE). Effettua il semplice conteggio di banconote, buoni pasto, tickets, biglietti, ecc. (modalità ONLY COUNT MODE). Segnala automaticamente banconote sovrapposte, anomalie di dimensioni delle banconote (tagliate o incomplete) o il passaggio di più banconote contemporaneamente. Software aggiornabile.

Cod.	Rif.Art.	Umv
77725	3382	pz

Valute verificabili	Euro, USD, GBP, CHF
Velocità di conteggio	1000 pezzi/minuto
Controlli	UV, MG, IR, MT, DD
Q.tà max banc. in carico	200
Q.tà max banc. in raccolta	200
Dimensioni	31,1x26,1x19,5cm
Peso	7200gr
Alimentazione	Rete elettrica



Conta/verifica banconote Pixel S2

Verifica banconote Euro con 16 sensori ad infrarossi e 2 testine magnetiche. Controlli effettuati: inchiostro magnetico, infrarossi, immagine, presenza filo di sicurezza, lunghezza e larghezza banconota, colore. Inserimento banconote in qualsiasi verso ed orientamento. Allarme visivo e sonoro in caso di banconota ritenuta sospetta. Report a display della quantità e taglio delle banconote correttamente verificate. Alimentazione a rete elettrica. Predisposizione per inserimento batteria ricaricabile dedicata. Software aggiornabile (cavo download non incluso).

Cod.	Rif.Art.	Descrizione	Umv
85875	3349	verifica banconote Pixel S2	pz
88020	3349B	batteria ricaricabile	pz



VERIFICA E VALORIZZA LA SINGOLA BANCONOTA E/O MAZZETTE DI BANCONOTE MISTE

Conta/Verifica/Valorizza banconote miste HT 1000

Conta verifica banconote di nuova generazione per valute Euro, CHF o GBP (selezionabili tramite un tasto), a caricamento laterale. Verifica e valorizza la singola banconota e/o mazzette di banconote miste. Caratterizzato da dimensioni compatte, avanzata tecnologia e software accurato facilmente aggiornabile. Display lcd e struttura apribile per una pratica manutenzione. Controlli: inchiostro magnetico, infrarosso, spessore e larghezza banconota, qualità e quantità di stampa. In modalità MIX MODE effettua la verifica ed il conteggio con valorizzazione e dettaglio (report a display). In modalità SORT MODE esegue la verifica ed il conteggio semplice. In modalità FREE COUNT MODE è possibile effettuare il semplice conteggio (senza verifica) di banconote, buoni pasto, tickets ecc. Software aggiornabile.

Cod.	Rif.Art.	Descrizione	Umv
72106	3379	verifica banconote HT1000	pz
72107	3379B	batteria ricaricabile	pz
72108	3379BAG	borsa per il trasporto	pz

Valute verificabili	Euro, CHF, GBP
Velocità di conteggio	200-250 pezzi/min.
Controlli	MG, IR, CIS, DD
Q.tà max banc. in carico	100
Q.tà max banc. in raccolta	100
Dimensioni	17x15,7x15,2cm
Peso	1800gr
Alimentazione	Rete elettrica o batteria opzionale

Valute verificabili	Euro, USD, GBP, CHF
Velocità di conteggio	800/1200/1500 pezzi/minuto
Controlli	UV, MG, IR, MT, 3D
Q.tà max banconote in carico	300
Q.tà max banconote in raccolta	250
Dimensioni	24,3x28,7x24,8cm
Peso	6400gr
Alimentazione	Rete elettrica



Conta/Verifica banconote HT 2320

Conta rileva banconote a singola denominazione per valute Euro, GBP, CHF o USD (selezionabili sul display), con caricamento anteriore. L'avanzata tecnologia di cui dispone la macchina permette una verifica ed un conteggio ad elevata affidabilità. Velocità di conteggio selezionabili, funzione somma (solo numero pezzi) e funzione batch permettono all'operatore, in modo semplice, di ottimizzare i tempi di lavoro. Ampio display di facile lettura. Segnala il passaggio di due banconote contemporaneamente, di banconote sovrapposte e di banconote tagliate o incomplete. Software aggiornabile.

Cod.	Rif.Art.	Umv
77726	3385	pz



Velocità di conteggio	1000 pz/minuto
Q.tà max banconote in carico	200
Q.tà max banconote in raccolta	200
Range dimensioni banconota	mm. 100x50 - 182x100
Spessore banconota	mm. 0,06-0,12
Caricamento	anteriore (avancarica) / posteriore
Display	4 cifre conteggio pz; 3 cifre batch
Dimensioni	mm. 279x272x210
Consumo	65 W
Peso	kg. 6
Alimentazione	AC 220V 50Hz

iHolenburg
HOLENBURG

Conta banconote HT 2150

Contabanconote professionale, senza controlli di verifica, con funzioni di: BATCH: permette di impostare conteggi di un determinato numero di banconote. Al raggiungimento del numero di banconote pre-impostato la macchina si arresta e riparte automaticamente dopo la rimozione delle banconote del vassoio di raccolta. ADD (somma): permette di eseguire conteggi consecutivi, sommandoli e riportando a display il totale dei pezzi complessivamente contati. DD: a funzione attivata (luce rossa accesa) la macchina conta solo la singola denominazione relativa alla prima banconota inserita, bloccandosi in caso di presenza di eventuali altre denominazioni differenti dalla prima; a funzione disattivata (luce rossa spenta), la macchina esegue il conteggio anche di mazzette miste. DEN: Segnala banconote sovrapposte o il passaggio di più banconote contemporaneamente.

Cod.	Rif.Art.	Umv
90207	3308	pz



Valute verificabili	EURO, USD, GBP, CHF
Vel.conteggio	1000/1200 pezzi al minuto
Controlli	UV, MG, MT, 3D, IMMAGINE IR, IMMAGINE RGB
Caricamento	anteriore (avancarica)
Display	LCD a colori 3,5
Q.tà carico	max 300 banconote
Q.tà raccolta	max 200 banconote
Peso	kg 6,4
Consumo	<50W

iHolenburg
HOLENBURG

Conta/Verifica/Valorizza banconote miste HT3000

Conta verifica banconote miste professionale a caricamento anteriore (avancarica), dotata di nuova tecnologia con sensori di immagine CIS (colore rosso e verde) e IR (risoluzione immagine più alta e più stabile). L'innovativa modalità MIX VALUTA consente di gestire banconote miste nei tagli e nelle valute. La testina magnetica è implementata al fine di localizzare e rilevare esattamente la bontà delle caratteristiche magnetiche presenti sul fino di sicurezza per le banconote di prima e seconda generazione e rilevazione più performante di tale caratteristica. Coperchio superiore ad apertura facilitata. Funzioni principali:

BATCH: permette di impostare conteggi di un determinato numero di banconote;

ADD: permette di eseguire conteggi consecutivi, sommandoli;

REP: consente di visualizzare a display il dettaglio delle banconote correttamente verificate per taglio e valore;

PRT: permette di effettuare la stampa del report visualizzato a display.

Report conteggi e valorizzazione a display e stampabile su stampante cod.04860. Software aggiornabile. Dimensioni mm. 263x268x255. Alimentazione a rete elettrica (cavo incluso).

Cod.	Rif.Art.	Umv
90290	3387	pz



Valute verificabili	Euro, USD, GBP, CHF
Velocità di conteggio	1000 pezzi/minuto
Controlli	DD, UV, MG, MT, IR
Q.tà max banc. in carico	200
Q.tà max banc. in raccolta	200
Dimensioni	31,1x26,1x19,5cm
Peso	7000gr
Alimentazione	Rete elettrica

iHolenburg
HOLENBURG

Conta/Verifica/Valorizza banconote miste HT 6600

*Tempi di consegna da verificare

Rilevatore professionale di banconote miste Euro, a caricamento posteriore, dotato di 24 paia di infrarossi sensor. Valute verificabili: Euro, Sterlina inglese, Franco svizzero e Dollaro USA (selezionabili sul display). Ampio display LCD incorporato al pannello e di facile lettura e tasti touch. Controlli: DD, UV, MG, MT, IR multiplo. In modalità MIX MODE effettua la verifica ed il conteggio con valorizzazione e dettaglio (solo per valuta EURO). In modalità SORT MODE effettua la verifica ed il conteggio semplice (solo numero di pezzi). Disattivando tutti i controlli (modalità ONLY COUNT MODE) è possibile effettuare il semplice conteggio di banconote o buoni pasto, tickets, etc.

Funzioni principali:

BATCH: permette di impostare conteggi di un determinato numero di banconote. Al raggiungimento del numero di banconote pre-impostato la macchina si arresta e riparte automaticamente dopo la rimozione delle banconote dal vassoio di raccolta.

ADD: permette di eseguire conteggi consecutivi, sommandoli.

REP: consente di visualizzare a display il dettaglio delle banconote correttamente verificate per taglio e valore.

PRT: permette di effettuare la stampa del report visualizzato a display (previo collegamento del dispositivo a stampante termica dedicata).

Cod.	Rif.Art.	Umv
83531	3318	pz



iHolenburg
HOLENBURG

Conta/Dividi/Valorizza monete CM012

Conta dividi monete Euro a 8 cassette, di facile utilizzo, silenziosa e veloce. Funzioni:

BATCH: permette di impostare una quantità predefinita di monete da contare; ogni volta che il numero selezionato viene raggiunto la macchina si ferma.

In caso di utilizzo con conteggio libero (funzione batch non attivata), l'arresto avverrà quando premuto il tasto START/STOP.

REPORT: visualizzazione a display dei risultati di conteggio suddivisi per denominazione;

PRINT: stampa del report visualizzato a display su stampante termica dedicata (optional).

Cod.	Rif.Art.	Note	Umv
87067	3350	-	pz
87087	3350T	set 8 tubi portamonete per CM012	set
87185	3391	stampante termica	pz
87186	3392H	cavetto per stampante	pz

Capacità di carico	350/500 monete
Capacità dei cassette	80/300 monete
Velocità di conta	220 monete/min
Display	7 segmenti
Dimensioni	35,5x33x26,6cm
Peso	kg. 4,5
Alimentazione	AC220V 50Hz
Consumo	45W



UTILIZZABILE ANCHE CON TUBI RACCOGLI MONETE E STAMPANTE TERMICA

Capacità di carico	300/500 monete
Capacità cassette	70/300 monete
Velocità conteggio	215 pezzi/minuto
Dimensioni	Ø 32,1 cm x H 27cm
Peso	4500gr
Alimentazione	Rete elettrica

iHolenburg
HOLENBURG

Conta/Separa monete CM020

Conta-divide monete Euro in 8 cassette, silenziosa e veloce, con display LCD retroilluminato blu di ultima generazione. Dotata di funzione batch memorizzabile e dell'innovativa funzione REPORT di conteggio a display. Collegabile a stampante termica attraverso la quale è possibile stampare report di conteggio.

Cod.	Rif.Art.	Note	Umv
72112	3365	-	pz
72113	3363T	set 8 tubi portamonete per CM020	set
87185	3391	stampante termica	pz
87186	3392H	cavetto per stampante	pz

CONSEGNA DEDICATA*



iternet

Verifica banconote HT100

Lo strumento più economico e rapido per la verifica delle banconote! Il riconoscimento avviene tramite duplice controllo: la ricerca dell'inchiostro magnetico ed un raggio UV che esalta la presenza delle fibre riflettenti. L'eventuale presenza di inchiostro magnetico viene segnalata da uno speciale segnale ottico-acustico. Dimensioni: 7,5x2cm.

Cod.	Rif.Art.	Umv
68831	3320	pz



Money Controller Pen

Penna a fibra in grado di verificare l'autenticità delle banconote Euro e delle principali valute del mondo. Risultati immediati. Non lascia segni permanenti e non contiene sostanze nocive. Saggia fino 6000 banconote.

Cod.	Rif.Art.	Note	Umv
50086	DT158	penna tratto 2-5mm	pz



iternet

Vassoio portamonete

Vassoio portamonete Euro, colore blu con 8 scomparti. Dimensioni 255x202x25mm.

CAPENZA MAX
198,50 EURO

Cod.	Rif.Art.	Umv
87088	3420B	pz



iternet
KOALA

Cassette portavalori Deluxe

Realizzate in acciaio pressofuso senza saldature. Verniciatura a polvere. Serratura a cilindro con due chiavi. Vassoio interno portamonete e spugna fermamonete.

Cod.	Mod.	Dimensioni	Colore	Umv
80613	3413BL	197x154x80mm	blu	pz
80614	3413RO	197x154x80mm	rosso	pz
80615	3414BL	230x185x80mm	blu	pz
80616	3414RO	230x185x80mm	rosso	pz
80617	3415BL	300x230x80mm	blu	pz
80618	3415RO	300x230x80mm	rosso	pz



iternet

HOLENBURG

Marsupio portamonete

Pratico marsupio portamonete realizzato in nylon con 4 scomparti porta banconote e porta monete Euro a 8 colonne in plastica rigida con molla per inserimento/estrazione monete. Chiusura a velcro e cintura regolabile. Ideale per parcheggiatori, camerieri, benzinai etc.

Cod.	Rif.Art.	Umv
68838	8009	pz



iternet

Eurocoin

Distributore manuale di monete in materiale termoplastico antiurto con sistema di sicurezza per disattivare l'uscita degli Euro. Dimensione: 25x10,4cm - H17cm.

Cod.	Rif.Art.	Umv
72114	3430	pz



Portamonete Euro

Vaschetta portamonete in polistirolo antiurto con coperchio trasparente amovibile. Colore grigio scuro.

Cod.	Rif.Art.	Dimensioni	Umv
47847	2167/16	23,5x18,5x3,5cm	pz



iternet

Cassetto portadenaro KE350

4 cassette fissi per banconote con molle fermacarte in metallo, 8 vaschette removibili per monete e fessura frontale per inserimento banconote in vano nascosto. Dotato di cavo Epson RJ11. Apertura manuale con chiave oppure apertura elettrica con cavo connesso al terminale. Dimensioni: 35x40,5x9cm.

BASE DI APPOGGIO
DEL REGISTRATORE
DI CASSA

Cod.	Rif.Art.	Umv
80540	3439	pz



Cassetta portavalori Serie Secur

In lamiera verniciata a polvere epossidica. Maniglia in acciaio nichelato incassata sul coperchio. Colore grigio. Serratura a chiave.

Cod.	Rif.Art.	Dimensioni	Umv
47841	2153/1B	15x11x7cm	pz
47842	2153/2A	20x16x9cm	pz
47843	2153/3A	25x18x9cm	pz
47844	2153/4A	30x24x9cm	pz
47845	2153/5A	37x28x9cm	pz



Cassetta portavalori Serie Europa

In lamiera verniciata a polvere epossidica. Interno con vaschetta portamonete e comparti portabanconote. Maniglia in acciaio nichelato incassata sul coperchio. Colore blu. Serratura a chiave cifrata.

Cod.	Rif.Art.	Dimensioni	Umv
47846	2553/4A	30x24x9cm	pz



iternet

Cassetto portadenaro DCE410

In acciaio laminato a freddo e verniciato con polveri epossidiche. Fessura frontale per inserimento banconote in vano nascosto. Dimensioni 41x42x10cm.

Cod.	Rif.Art.	Umv
83530	3437	pz



Blister Portamonete in PVC Iternet

Blister portamonete Euro in pvc riciclato 100% trasparente. Singolo blister colorato in modo differente per facilitare la distinzione tra i vari tagli di monete. Confezione da 20 blister per singola denominazione, in opp bag dotata di foro per espositore.

Cod.	Rif.Art.	Descrizione	Umv
83532	8000/20	Blister 1cent - capacità 50 monete - trasparente	cf 20
83533	8001/20	Blister 2cent - capacità 50 monete - fascia grigia	cf 20
83534	8002/20	Blister 5cent - capacità 50 monete - fascia rossa	cf 20
83535	8003/20	Blister 10cent - capacità 40 monete - fascia blu	cf 20
83536	8004/20	Blister 20cent - capacità 40 monete - fascia arancio	cf 20
83537	8005/20	Blister 50cent - capacità 40 monete - fascia verde	cf 20
83538	8006/20	Blister 1Euro - capacità 25 monete - fascia gialla	cf 20
83539	8007/20	Blister 2Euro - capacità 25 monete - fascia viola	cf 20



Blister portamonete

Blister in PVC trasparente con fascia colorata in modo differente a seconda del taglio della moneta. Confezione da 100 blister.

Cod.	Rif.Art.	Descrizione	Umv
66438	8000TRBC	Blister 1cent - capacità 50 monete - trasparente	cf 100
66439	8001TRBC	Blister 2cent - capacità 50 monete - fascia grigia	cf 100
66440	8002TRBC	Blister 5cent - capacità 50 monete - fascia rossa	cf 100
66441	8003TRBC	Blister 10cent - capacità 40 monete - fascia blu	cf 100
66442	8004TRBC	Blister 20cent - capacità 40 monete - fascia arancio	cf 100
66443	8005TRBC	Blister 50cent - capacità 40 monete - fascia verde	cf 100
66444	8006TRBC	Blister 1Euro - capacità 25 monete - fascia gialla	cf 100
66445	8007TRBC	Blister 2Euro - capacità 25 monete - fascia viola	cf 100



Bacheca portachivi

Bacheca murale con pannello in acciaio laccato e ganci numerati. Struttura in alluminio anodizzato. Anta battente in acrilico con serratura.

Cod.	Rif.Art.	Dimensione	Umv
90213	2184/0	30x30cm - 25 posti chiave	pz
65209	2184/1	30x45cm - 45 posti chiave	pz
65210	2184/2	45x60cm - 90 posti chiave	pz



Cassette portachivi Key Box

Cassetta portachivi da muro, realizzata in alluminio. Lo sportello si apre a più di 90° per facilitare l'accesso alle chiavi. Chiusura con serratura e 2 chiavi numerate che possono essere sostituite in caso di perdita o rottura. I particolari pannelli interni permettono alle barre portachivi di essere agganciate all'altezza desiderata assicurando un'alta versatilità di gestione. Inoltre, la visione sempre ordinata e l'identificazione immediata delle chiavi è garantita dall'esclusivo portachivi a scatto che nasconde completamente la chiave stessa mostrando solamente l'etichetta sempre in posizione frontale. Dal sito www.durable.it è possibile scaricare il template gratuito per personalizzare sia gli inserti in cartoncino dei portachivi sia l'indice numerato presente all'interno dello sportello, che aiuta ad identificare le chiavi mancanti. Include 6 portachivi cod.1957 in colori assortiti.

Cod.	Rif.Art.	Note	Umv
Key Box 18 - Dimensioni: 30,2x11,8x28cm			
68839	1951-23	18 posti chiave	pz
Key Box 54 - Dimensioni: 30,2x11,8x28cm			
58021	1953-23	54 posti chiave	pz
Key Box 72 - Dimensioni: 30,2x11,8x40cm			
68840	1955-23	72 posti chiave	pz



Cassetta portachivi Key Box Plus

Cassetta portachivi da muro capacità 54 chiavi, in alluminio dal design unico ed accattivante con ritorno veloce delle chiavi. Dotata di sportello con apertura di 90° per un facile accesso alle chiavi e serratura a combinazione a tre cifre che può essere scelta fra 1000 opzioni. Questa cassetta portachivi presenta, sulla parte superiore, una fessura dove è possibile inserire, a cassetta chiusa, le chiavi da restituire che cadendo in una vaschetta vengono trattenute al sicuro fino all'apertura successiva quando si raccolgono e sistemano al loro posto. Prodotto ideale per alberghi, autonoleggi, garage auto e tutte quelle attività commerciali dove le chiavi si possono restituire anche in assenza del personale addetto. Dal sito www.durable.it è possibile scaricare il template gratuito per personalizzare sia gli inserti in cartoncino dei portachivi sia l'indice numerato presente all'interno dello sportello, che aiuta ad identificare le chiavi mancanti. Include 6 portachivi cod.1957 in colori assortiti. Dimensioni: 30,2x40x11,8cm.

Cod.	Rif.Art.	Note	Umv
58022	1968-23	54 posti chiave	pz



Portachivie Key Clip

Portachivi innovativo che rivoluziona l'organizzazione delle cassette portachivi. L'etichetta è sempre in posizione frontale per consentire l'immediata identificazione.

Inoltre sul sito www.durable.it è possibile scaricare il template gratuito per personalizzare ogni chiave, riportando il numero di chiave o cosa va ad aprire.

Cod.	Rif.Art.	Colore	Umv
58023	1957-00	assortito	cf 6
58024	1957-01	nero	cf 6
58025	1957-03	rosso	cf 6
58026	1957-04	giallo	cf 6
58027	1957-07	blu	cf 6





Cassetta portachiavi da muro Serie Privat

In lamiera verniciata a polvere epossidica. Colore antracite. Possibilità di fissaggio al muro. Serratura a chiave cifrata.

Cod.	Rif.Art.	Dimensioni	Note	Umv
47853	2171/2B	16x20x7cm	20 posti chiave	pz
47854	2171/4B	24x30x7cm	48 posti chiave	pz
47855	2171/4A	24x30x7cm	84 posti chiave	pz
47856	2171/5B	28x37x7,5cm	128 posti chiave	pz



Millechiodi
A PAG.344



Lucchetti serie 9000

Lucchetti dal corpo in ottone e arco in acciaio cromato. Combinazione a 3 o 4 pomelli. Confezione in blister con istruzioni sul retro.

Cod.	Rif.Art.	Larghezza	Umv
90210	9020CO	20mm	pz
90211	9030CO	30mm	pz
90212	9040CO	40mm	pz



Lucchetti corazzati per saracinesche

Lucchetti in ottone massiccio con corpo a spigoli arrotondati. Perno di chiusura girevole in acciaio temprato e cromato con ritorno molla. Molla pistoncini in acciaio. Pistoncini di combinazione in ottone. Estrazione chiave a lucchetto chiuso. Forniti con nr. 2 chiavi.

Cod.	Rif.Art.	Larghezza	Umv
84629	PT2860	50mm	pz



Lucchetti ad arco standard

Lucchetti in ottone massiccio con corpo a spigoli arrotondati. Arco in acciaio cementato e cromato a doppia ritenuta e rotazione di 360°. Arco con guarnizione tenuta acqua. Molla dell'arco inossidabile. Pistoncini di combinazione in ottone. Richiamo automatico della chiave nella posizione di estrazione. Estrazione chiave a lucchetto aperto o chiuso. Gruppi di chiave KA a richiesta. Forniti con nr. 2 chiavi.

Cod.	Rif.Art.	Larghezza	Umv
84626	PT2730	30mm	pz
84627	PT2740	40mm	pz
84628	PT2750	60mm	pz



Targhette portachiavi

100 Targhette con anello girevole in metallo. Colori assortiti.

Cod.	Rif.Art.	Umv
34396	5018	cf 100



Targhette portachiavi

15 targhette in plastica con anello in metallo. Colori assortiti trasparenti per una facile identificazione da ambo i lati.

Cod.	Rif.Art.	Umv
26144	P-3	cf 15



Cassetta postale Elios

Cassetta postale in acciaio inossidabile con tetto antipioggia e serratura a chiave cifrata.

Cod.	Rif.Art.	Dimensione	Asola	Umv
65339	3100X/1	25x30x10cm	21,5cm	pz
65340	3100X/2	27,5x35x12cm	21,5cm	pz
65341	3100X/3	30x40x15cm	23cm	pz
65669	3100X/4	35x45x15cm	27cm	pz





Molle in acciaio cromato mod. 710

Cod.	Rif.Art.	Misura	Umv
37202	710/0	75mm	cf 36
37201	710/1	63mm	cf 36
37200	710/2	50mm	cf 36
37199	710/3	38mm	cf 72
37198	710/4	31mm	cf 72
37188	710/5	22mm	cf 144



Double Clip mod. 510

Cod.	Rif.Art.	Misura	Umv
37189	510/0	51mm	cf 12
37190	510/1	41mm	cf 12
37196	510/2	32mm	cf 12
37197	510/3	25mm	cf 12
37187	510/4	19mm	cf 12



Fermacampioni ottonati

Perfetti nella forma, con una grande testa grazie a una tranciatura e piegatura di precisione. Brillanti e antiruggine grazie a una accurata ottonatura elettrolitica. Confezione da 10 scatole.

Cod.	Rif.Art.	Misura	Scatola	Umv
44679	FC3	n.3 - 17mm	100 fermacampioni	cf
44680	FC5	n.5 - 25mm	100 fermacampioni	cf
44681	FC7	n.7 - 31mm	100 fermacampioni	cf
44682	FC8	n.8 - 38mm	100 fermacampioni	cf
44683	FC10	n.10 - 50mm	100 fermacampioni	cf
49775	FC12	n.12 - 70mm	100 fermacampioni	cf



Molle in metallo cromato mod. 800

Cod.	Rif.Art.	Misura	Umv
26085	800	100mm	cf 12
28011	811	145mm	cf 12



Double Clip

Barattolo 60 molle double clip assortite in 3 misure: 24molle 19mm, 24molle 25mm, 12molle 32mm. 5 colori assortiti: bianco, rosso, verde, giallo, blu.

Cod.	Rif.Art.	Umv
49753	566	cf 60



Mini mollette metallizzate

Cod.	Rif.Art.	Conf.	Umv
49939	APM	10 mollette	pz



Fermagli angolari in alluminio

Cod.	Rif.Art.	Conf.	Umv
47486	APPC	100 angolari	pz



Spillone infilzcarte

In metallo con cappuccio protettivo.

Cod.	Rif.Art.	Umv
25919	093	pz

Targhette portaprezzi
A PAG.262



Spilli portaprezzi

Scatola 25 spilli portaprezzi. Materiale inox.

Cod.	Rif.Art.	Umv
87591	APSIPP	cf 25



Puntine da disegno in acciaio

Fissano con sicurezza. Prodotte con i migliori acciai e con punte molto affilate. Speciali ad alta resistenza.

Cod.	Rif.Art.	Misura	Scatola	Umv
44690	PL3	n.3	100 puntine	cf 10
49774	PL4	n.4	100 puntine	cf 10
44691	AP3P	tre punte temperate e nichelate	100 puntine	pz



Puntine da disegno colorate

Antiruggine protette dalla testa di plastica e dall'ottonatura sull'intero corpo metallico. Colori vivaci e brillanti.

Cod.	Rif.Art.	Colore	Scatola	Umv
49769	PP50 1	bianco	50 puntine	cf 10
49770	PP50 2	rosso	50 puntine	cf 10
49771	PP50 3	giallo	50 puntine	cf 10
49772	PP50 4	verde scuro	50 puntine	cf 10
49773	PP50 5	azzurro	50 puntine	cf 10
59576	PP 50 6	nero	50 puntine	cf 10
55673	PP50 10	marrone	50 puntine	cf 10
91390	APPP100	colori assortiti	100 puntine	pz



Fermagli in acciaio zincato.

Scatolina di cartone - confezione da 10 scatole.

Cod	Rif. Art.	Misura	Scatola	Umv
47861	21113	n.3 -29mm	100 fermagli	cf 10
47862	21114	n.4 -32mm	100 fermagli	cf 10
47863	21105	n.5 -50mm	100 fermagli	cf 5
47864	21106	n.6 -57mm	100 fermagli	cf 5
47865	21107	n.7 -75mm	25 fermagli	cf 5



ZENITH

Fermagli Zenith

Fermagli in acciaio inox 100% dalla particolare forma triangolare che permette di sfogliare le pagine con facilità.

Cod	Rif. Art.	Misura	Scatola	Umv
77730	815	21x20mm	50 fermagli	cf



Fermagli zincati antiruggine Leone

Protetti da una resistente zincatura. L'alta tecnologia di produzione ne garantisce una perfetta forma e tenuta. In scatola di cartone - confezione da 10 scatole.

Cod	Rif. Art.	Misura	Scatola	Umv
49756	FZ1	n.1 - 20mm	100 fermagli	cf
44685	FZ2	n.2 - 26mm	100 fermagli	cf
44686	FZ3	n.3 - 28mm	100 fermagli	cf
44687	FZ4	n.4 - 32mm	100 fermagli	cf
44688	FZ5	n.5 - 49mm	100 fermagli	cf
44689	FZ6	n.6 - 58mm	100 fermagli	cf

Fermagli Gran Mix

Assortimento di fermagli di diverse lunghezze con quantità definite in base alle statistiche di consumo. In scatola trasparente 58x58x85mm.



Leone SUPER GIGANTI

Fermagli ottonati antiruggine

Fermagli supergiganti in scatola di cartone. Confezione da 10 scatoline.

Cod	Rif. Art.	Misura	Scatola	Umv
68845	F07	n.7 - 75mm	40 fermagli	cf



Fermagli antiruggine colorati 'Leone Color'

Ricoperti con vernici metallizzate per un' eccezionale protezione alla corrosione e per permettere lo scorrimento sulla carta senza strappi. Colori assortiti vivaci e metallizzati.

Cod	Rif. Art.	Misura	Scatola	Umv
In scatola di cartone - confezione da 10 scatole				
49762	FX10	n.2 - 26mm	100 fermagli	cf
49763	FX103	n.3 - 28mm	100 fermagli	cf
44684	FX5	n.4 - 32mm	50 fermagli	cf
In barattolo di plastica				
49766	FX50	n.2 - 26mm	500 fermagli	cf
49767	FX25	n.4 - 32mm	250 fermagli	cf
In dispenser magnetico				
49764	FXM2	n.2 - 26mm	125 fermagli	cf
49765	FXM4	n.4 - 32mm	60 fermagli	cf

Gran Mix fermagli zincati

125gr di fermagli zincati (circa 215pezzi) in 6 diverse lunghezze (n.1 - n.2 - n.3 - n.4 - n.5 - n.6).

Cod.	Rif.Art.	Misura	Umv
68846	FZB125GMIX	assortita	pz

Gran Mix fermagli ottonati

125gr di fermagli ottonati (circa 175pezzi) in 3 diverse lunghezze (n.2 - n.4 - n.5).

Cod.	Rif.Art.	Misura	Umv
68847	FOB125GMIX	assortita	pz



Gran Mix fermagli colorati

125gr di fermagli colorati (circa 265pezzi) in 3 diverse lunghezze (n.2 - n.3 - n.4).

Cod.	Rif.Art.	Misura	Umv
68848	FXB125GMIX	assortita	pz

Gran Mix fermagli colorati PVC

125gr di fermagli colorati rivestiti in PVC (circa 275pezzi) in 2 diverse lunghezze (n.3 - n.4).

Cod.	Rif.Art.	Misura	Umv
68849	FXPB125GMIX	assortita	pz

Portafermagli calamitato

In plastica trasparente dalla forma cilindrica con coperchio calamitato. Formato da 2 spazi separati per differenti fermagli. Dimensioni: Ø 58 x h68mm.

Cod.	Rif.Art.	Umv
72115	5330	pz





Pasta umidificante Coprex

Ideale per contare, ordinare, archiviare. Dura a lungo, anti batterica. Non macchia.

Cod.	Rif.Art.	Note	Umv
25918	970	18g	pz



Bagnadita con spugna Laufer

Cod.	Rif.Art.	Note	Umv
26629	709915	ø105mm	pz
26631	707091	ø85mm	pz



Appendicartello adesivo

Appendicartello adesivo 4,5x4,5cm. Blister 80pz.

Cod.	Rif.Art.	Umv
61057	2261	pz



Ventose con gancio in metallo

In confezione da 144.

Cod.	Rif.Art.	Diametro	Umv
57970	625	ø 60mm	cf



Ditali in caucciù

In confezione da 10 ditali.

Cod.	Rif.Art.	Diametro	Umv
52750	77311	ø 17mm	cf
28007	77411	ø 19mm	cf
26553	77511	ø 22mm	cf



Appendicartello adesivi

In scatola da 100 adesivi.

Cod.	Rif.Art.	Note	Umv
51382	A-373	in tela gommata	pz
26681	0263	in carta gommata	pz



Quadratini biadesivi per foto

In scatola distributore da 600 quadratini.

Cod.	Rif.Art.	Umv
51387	630	cf



Angolini adesivi per foto

In scatola distributore da 200 angolini.

Cod.	Rif.Art.	Umv
50099	180L	pz



Fili di sicurezza in polipropilene

Busta 1000 fili.

Cod.	Rif.Art.	Note	Umv
25874	5265	125mm	cf
25870	5266	225mm	cf



Sparafili Avery

Il modo più veloce per attaccare cartellini a indumenti e accessori. Semplice ed ergonomica, completa di ago.

Cod.	Rif.Art.	Descrizione	Umv
71222	TGS001	Pistola sparafili standard	pz
71223	NTGS005	Aghi di ricambio	cf 5

Fili a paletta per sparafili

In polipropilene dalla forma a paletta. Disponibili in 3 lunghezze. Confezione 5000 fili.

Cod.	Rif.Art.	Descrizione	Umv
71224	AS020	Fili standard 20mm	cf
71225	AS040	Fili standard 40mm	cf
71226	AS050	Fili standard 50mm	cf



Sistema di fissaggio Dual Lock

Blister sistema di fissaggio apri e chiudi flessibile, autoadesivo, per piccoli e grandi oggetti, anche pesanti. Ideale per sostituire i sistemi tradizionali quali viti, bulloni, ganci, ecc.

Cod.	Rif.Art.	Contenuto	Umv
49681	761 DC	2 coppie trasparenti	cf





Pistola sparafili

Completa di ago.

Cod.	Rif.Art.	Descrizione	Umv
25883	5260	Pistola sparafili	pz
25886	5262	Aghi di ricambio	cf 5

Fili in PPL per pistola 5260

Confezione 5000 fili.

Cod.	Rif.Art.	Note	Umv
25878	5264	40mm	cf
27985	5268	65mm	cf

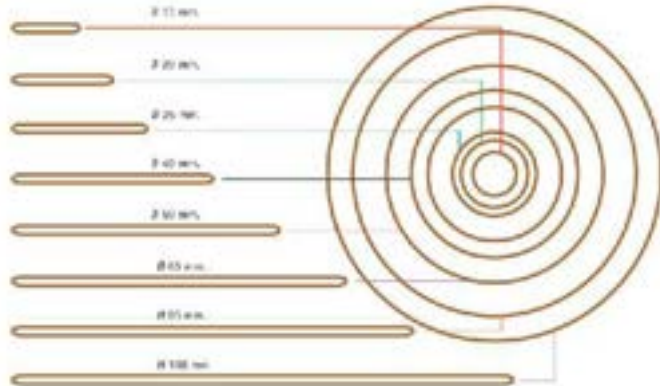

Elastici a fettuccia in caucciù

Confezione in sacchetto da 80gr.

Cod.	Rif.Art.	Diametro	Umv
53238	A80	assortiti	cf

Sparafili ed elastici



Elastici in gomma gialla

In sacchetto da 1Kg.

Cod.	Rif.Art.	Diametro	Umv
72080	Y525G020X15	20mm	cf
72081	Y525G030X15	30mm	cf
70054	Y525G040X15	40mm	cf
72082	Y525G050X15	50mm	cf
70055	Y525G060X15	60mm	cf
72083	Y525G070X15	70mm	cf
72084	Y525G080X15	80mm	cf
72085	Y525G090X15	90mm	cf
70056	Y525G100X17	100mm	cf
70057	Y525G120X17	120mm	cf
70058	Y525G150X17	150mm	cf



Elastici in caucciù

In sacchetto da 1Kg.

Cod.	Rif.Art.	Diametro	Umv
71173	Y525P020X15	20mm	cf
70059	Y525P030X15	30mm	cf
70060	Y525P040X15	40mm	cf
70061	Y525P050X15	50mm	cf
71169	Y525P060X15	60mm	cf
71170	Y525P070X15	70mm	cf
71171	Y525P080X15	80mm	cf
71172	Y525P100X15	100mm	cf
70062	Y525P125X17	125mm	cf
70063	Y525P150X17	150mm	cf



Elastici fettuccia in caucciù

Confezione in sacchetto da 1kg.

Cod.	Rif.Art.	Altezza	Diametro	Umv
34181	G8X100	8mm	100mm	cf
34182	G8X120	8mm	120mm	cf
34183	G8X150	8mm	150mm	cf
34175	G5X70	5mm	70mm	cf
34176	G5X100	5mm	100mm	cf
34177	G5X120	5mm	120mm	cf



Elastici in gomma assortiti

In sacchetto da 1Kg (10 buste da 100 grammi).

Cod.	Rif.Art.	Diametro	Umv
72086	Y525ASS100	assortiti	cf



Elastici fettuccia in gomma verde

Confezione in sacchetto da 1kg.

Cod.	Rif.Art.	Altezza	Diametro	Umv
34155	F8X070	8mm	70mm	cf
34157	F8X100	8mm	100mm	cf
34158	F8X120	8mm	120mm	cf
34160	F8X150	8mm	150mm	cf
34151	F5X070	5mm	70mm	cf
34152	F5X100	5mm	100mm	cf
34153	F5X120	5mm	120mm	cf





Sfera 200 elastici

Sfera da 200 elastici (135g) in colori assortiti.

Cod.	Rif.Art.	Misura	Umv
57977	50900	Ø 50mm - 75x3mm	pz
63368	50921	display - 15 sfere	cf



Elastici in caucciù

Elastici in misure assortite nella pratica 'confezione vetrina' da 500gr.

Cod.	Rif.Art.	Misura	Umv
57980	75012	misure assortite	cf



Elastici in gomma colorata

Elastici in misure e colori assortiti nella pratica 'confezione vetrina' da 500gr.

Cod.	Rif.Art.	Misura	Umv
57979	50500	misure assortite	cf



Elastici in gomma colorata

Misure e colori assortiti.

Cod.	Rif.Art.	Note	Umv
34163	A100	sacchetto 100g	cf
34164	C101	barattolo 100g	cf



Cartelli in cartoncino

Cod.	Rif.Art.	Descrizione	Colore	Umv
69996	E9203	AFFITTASI - 24x33cm	assortito	cf 20
69997	E9202	VENDESI - 24x33cm	assortito	cf 20
72116	315/6	CHIUSO PER FERIE - 23x32cm	giallo	cf 10
72117	315/12	CHIUSO PER FERIE - 16x23cm	giallo	cf 10
72119	334	senza scritte - 35x50cm	assortiti fluo	cf 10



Elastici X-Band

In scatola da 100g colori assortiti.

Cod.	Rif.Art.	Misura	Umv
47370	515198	Ø 100mm - 150x11mm	cf
57975	518199	misure assortite	cf



Cartelli in PP

Adatti sia in ambienti interni che esterni con atmosfere anche molto aggressive. Buona resistenza ai solventi. Elevata resistenza e durata nel tempo grazie alle caratteristiche della stampa e dei materiali.

Cod.	Rif.Art.	Descrizione	Dimensioni (LxH)	Umv
76926	3344P	Vendesi	30x20cm	pz
76927	3345P	Affittasi	30x20cm	pz



Segnaprezzo

Cod.	Rif.Art.	Descrizione	Colore	Umv
72120	A 06042	Rettangolare - 8x11cm	assortito	cf 50
72121	B 06043	Rettangolare - 8x11cm	assortito	cf 50
72122	05992	Fumetto - 8x8,5cm	giallo	cf 36
72123	05989	Fumetto - 11x15,5cm	giallo	cf 12
72124	05995	Nuvola - 8x8,5cm	giallo	cf 36
72125	05987	Nuvola - 11x15,5cm	giallo	cf 12
72126	05997	Flash - 8x8,5cm	giallo	cf 36
72127	05986	Flash - 11x15,5cm	giallo	cf 12



Pellicole adesive trasparenti d-c-fix

Per creare decorazioni per superfici in vetro o a specchio, a scopo protettivo o per personalizzare gli ambienti.

Cod.	Rif.Art.	Dimensioni	Caratteristiche	Umv
36449	200-0112	15mt x 45cm	lucido	pz
36450	200-1962	15mt x 45cm	opaco	pz
36448	200-0907	15mt x 45cm	snow-nuvolato	pz



Pellicole adesive colorate Deco d-c-fix

Per creare decorazioni per superfici in vetro o a specchio, a scopo protettivo o per personalizzare gli ambienti.

Cod.	Rif.Art.	Dimensioni	Colore	Umv
36451	200-1273	15mt x 45cm	bianco lucido	pz
51337	200-1994	15mt x 45cm	ciano lucido	pz
51729	200-2880	15mt x 45cm	magenta lucido	pz
51730	200-1989	15mt x 45cm	giallo lucido	pz
51731	200-2433	15mt x 45cm	verde lucido	pz
51732	200-1687	15mt x 45cm	blu lucido	pz
51931	200-1272	15mt x 45cm	nero lucido	pz



Scatola espositore da 20 rotoli Rex Taco assortiti

Cod.	Rif.Art.	Umv
57456	T33Y3AP3	cf



Rotoli cartarivesto Rex 58

La carta da rivestimento altamente resistente e lavabile. Grammatatura 60/65mq. Altezza 50cm x 5mt.

Cod.	Rif.Art.	Fantasia	Umv
51461	REX58-770	giglio marrone	pz
51462	REX58-771	giglio verde	pz
51463	REX58-776	giglio rosso	pz
51464	REX58-777	giglio blu	pz

Scatola espositore da 50 rotoli assortiti.

Cod.	Rif.Art.	Dimensioni	Umv
57455	X33X6-AP2	50cmx5mt	cf



Rotoli carta Rex Taco

La carta autoadesiva da rivestimento altamente resistente e lavabile. 90gr/mq. Altezza 49cm - Lunghezza 3mt.

Cod.	Rif.Art.	Fantasia	Umv
51465	REXTACO-413	giglio marrone	pz
51466	REXTACO-416	giglio verde	pz
51467	REXTACO-419	giglio rosso	pz
51468	REXTACO-421	giglio blu	pz
62625	REXTACO-139	legno scuro	pz



SCRITTURA E CORREZIONE

INDICE

- pag. **424** Matite
- pag. **427** Portamine
- pag. **429** Mine
- pag. **430** Gomme
- pag. **432** Temperamatite
- pag. **435** Scrittura Starline
- pag. **436** Penne a sfera
- pag. **441** Scrittura Schneider
- pag. **449** Penne multicolor
- pag. **450** Penne gel e roller
- pag. **457** Refill e cartucce d'inchiostro
- pag. **459** Scrittura Frixion
- pag. **460** Penne cancellabili
- pag. **462** Fineliner
- pag. **467** Pennarelli
- pag. **469** Marcatori
- pag. **485** Evidenziatori
- pag. **488** Correttori



SCRITTURA E CORREZIONE



morbida

dura



Matita STARLINE

Matita esagonale in legno da 19cm. In blister da 6 pz.

Cod	Gradazione	Umv
STL1900B	HB	cf 6



Matita TEMAGRAPH

Matita di grafite di alta qualità. Tratti sottili e precisi. Corpo a sezione esagonale da diametro 7mm. Lunghezza 18cm esclusa la gomma. Bottone colorato che identifica la gradazione. Certificato PEFC che garantisce che il legno utilizzato proviene da foreste gestite in modo corretto e responsabile.

Cod	Rif.Art.	Gradazione	Note	Umv
28054	L1140103	3B		cf 12
28055	L1140102	2B		cf 12
28056	L1140101	B		cf 12
28057	L1140100	HB		cf 12
28058	L1140111	H		cf 12
28059	L1140112	2H		cf 12
48129	L1150100	HB	con gommino	cf 12



Matita GOLDFABER 1221

Matita in grafite con fusto a sezione esagonale oro e blu. Ideale per la scuola e per l'ufficio. Disponibile nelle gradazioni HB, B, 2B, H e 2H.

Cod.	Rif.Art.	Gradazione	Umv
77077	112500	HB	cf 12
77078	112501	B	cf 12
77079	112502	2B	cf 12
77080	112511	H	cf 12
77081	112512	2H	cf 12
83259	112510	F	cf 12
83261	112503	3B	cf 12



Matita STUDIO H555

Matita in grafite di qualità. Sezione esagonale in legno di pino europeo verniciato giallo.

Cod	Rif.Art.	Gradazione	Note	Umv
37654	H555-1	2B		cf 12
37130	H555-2	HB		cf 12
37655	H555-3	H		cf 12
57670	H555T	HB	con gommino	cf 12



STABILO

Matite Swano® Fluo e Swano® Pastel

Matite in grafite in colori assortiti con gommino.

Cod	Rif.Art.	Gradazione	Note	Umv
52887	A 4907/12	HB	fluo	cf 12
88892	B F52269	HB	pastel	cf 12

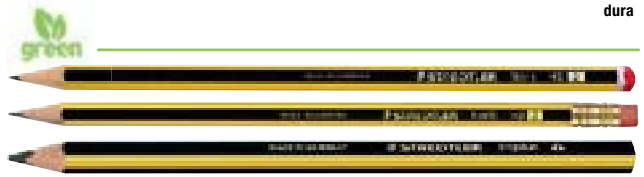

Matita NORIS®

Matita di ottima qualità ideale per scuola e ufficio. Resistente alla rottura grazie ad una formula speciale della mina ed una solida incollatura al legno. Legno certificato PEFC proveniente da foreste a gestione sostenibile. Disponibile anche in versione Jumbo triangolare con diametro mina 4mm.

Cod.	Rif.Art.	Gradazione	Note	Umv
37043	120-2B	2B		cf 12
37036	120-B	B		cf 12
37044	120-HB	HB		cf 12
73338	120-HBCAPLB	HB		cf 50
37045	120-H	H		cf 12
37046	120-2H	2H		cf 12
24965	122-HB	HB	con gommino	cf 12
56353	119	HB	jumbo - mina 4 mm	cf 12



BIC Evolution

Matita ECOLUTIONS Evolution 650 - 655

Matita in resina senza legno. Non fa schegge se spezzata. Mina ultra-resistente. Composta dal 57% di materiale riciclato (versione con gommino con 50% di materiale riciclato). Prodotto con certificazione NF Environment.

Cod	Rif.Art.	Gradazione	Note	Umv
46444	8803112	HB		cf 12
87162	8803323	HB	con gommino	cf 12



BIC Evolution

Matita Evolutions Stripes

Matite in resina senza legno. Se spezzata non fa schegge. Fusto con decoro a strisce in 4 colori assortiti. Mina ultra-resistente. Senza gommino.

Cod	Rif.Art.	Gradazione	Umv
86213	918487	HB	cf 12



Matita ecologica Noris® 183-HB

Matita ecologica gradazione unica HB, forma ergonomica triangolare. Attraente design a stelle e strisce, eccellente resistenza alla rottura. Superficie antiscivolo. Legno certificato PEFC proveniente da foreste a gestione sostenibile.

Cod.	Rif.Art.	Gradazione	Umv
94158	183-HB	HB	cf 12



STABILO

Matita GREENgraph

Matita composta al 100% da legno certificato FSC®. Fusto esagonale in vernice opaca atossica. Mina super resistente e anti-rottura.

Cod.	Rif.Art.	Gradazione	Note	Umv
53484	6003/HB	HB		cf 12
53485	6004/HB	HB	con gommino	cf 12



Matita MARS® LUMOGRAPH® 100 e LUMOGRAPH® BLACK

Mars®Lumograph®100: Matita grafite di elevata qualità, per disegni, schizzi, scrittura su carta, cartoncino e pellicole opache da disegno. Legno certificato PEFC proveniente da foreste a gestione sostenibile.

Mars®Lumograph®Black: Grazie alla mina realizzata con grafite e carbone, la matita Mars® Lumograph®Black ha un tratto simile al carboncino. Ideale per un uso artistico e hobbistico. Legno certificato PEFC proveniente da foreste a gestione sostenibile.

Cod.	Rif.Art.	Gradazione	Umv
Mars®Lumograph® 100			
77006	100-9B	9B	cf 12
37649	100-8B	8B	cf 12
37650	100-7B	7B	cf 12
24941	100-6B	6B	cf 12
24942	100-5B	5B	cf 12
24943	100-4B	4B	cf 12
24944	100-3B	3B	cf 12
24945	100-2B	2B	cf 12
24947	100-B	B	cf 12
24949	100-HB	HB	cf 12
24950	100-F	F	cf 12
24951	100-H	H	cf 12
24952	100-2H	2H	cf 12
24954	100-3H	3H	cf 12
24956	100-4H	4H	cf 12
37652	100-5H	5H	cf 12
37653	100-6H	6H	cf 12
77004	100-7H	7H	cf 12
77005	100-8H	8H	cf 12
77007	100-9H	9H	cf 12
77008	100-G12	astuccio 12 gradazioni: 8B, 7B, 6B, 5B, 4B, 3B, 2B, B, HB, F, H e 2H	pz

Mars®Lumograph® Black

79593	100B-2B	2B	cf 12
79594	100B-4B	4B	cf 12
79595	100B-6B	6B	cf 12
79596	100B-8B	8B	cf 12
79597	100B G6	astuccio 6 matite in tutte le 6 gradazioni: HB, 2B, 4B, 6B, 7B, 8B	pz
82654	100A G6	astuccio 5 matite acquarellabili: 4B, 6B (x2), 8B (x2) e 1 pennello	pz



Matita H1500 FSC

Matita in grafite di altissima qualità ad impasto finissimo. Sezione esagonale rifinita con un'accurata verniciatura esterna. Legno di cedro 100% certificato FSC facilmente temperabile.

Cod	Rif.Art.	Gradazione	Umv
51606	DHF1500-8B	8B	cf 12
51607	DHF1500-7B	7B	cf 12
51608	DHF1500-6B	6B	cf 12
51609	DHF1500-5B	5B	cf 12
51610	DHF1500-4B	4B	cf 12
51611	DHF1500-3B	3B	cf 12
49794	DHF1500-2B	2B	cf 12
49795	DHF1500-B	B	cf 12
49796	DHF1500-HB	HB	cf 12
51612	DHF1500-F	F	cf 12
49797	DHF1500-H	H	cf 12
49798	DHF1500-2H	2H	cf 12
51613	DHF1500-3H	3H	cf 12
51614	DHF1500-4H	4H	cf 12
51615	DHF1500-5H	5H	cf 12
51616	DHF1500-6H	6H	cf 12
51882	DHF1500-7H	7H	cf 12
51883	DHF1500-8H	8H	cf 12
51884	DHF1500-9H	9H	cf 12



FABER-CASTELL

Matita Grip 2001

Matita di grafite di alta qualità. Impugnatura grip antiscivolo. Sezione ergonomica triangolare. Sistema SV brevettato antirottura della mina. Verniciatura ecologica a base d'acqua. Prodotta con legno da riforestazione certificato FSC.

Cod	Rif.Art.	Gradazione	Note	Umv
45809	117002	2B		cf 12
45810	117001	B		cf 12
45811	117000	HB		cf 12
45812	117011	H		cf 12
45813	117012	2H		cf 12
64236	117200	HB	con gommino	cf 12
65621	111900	B	jumbo	cf 12
45826	187000		2 gommini salva punta	cf 24



Matita Castell 9000

Matita in grafite per scrivere, disegnare e schizzare. Sezione esagonale da 2,5 mm. Laccata con vernice a base d'acqua. Sistema brevettato SV protegge la mina dalla rottura. Diametro mine 2.5mm. Disponibile in versione Perfect Pencil, con gommino e temperamatite integrato nel cappuccio.

Cod	Rif.Art.	Gradazione	Note	Umv
70775	119000	HB		cf 12
70776	119001	B		cf 12
70779	119002	2B		cf 12
70777	119011	H		cf 12
70778	119012	2H		cf 12
83189	119013	3H		cf 12
83262	119004	4B		cf 12
83263	119006	6B		cf 12
83264	119003	3B		cf 12
83265	119014	4H		cf 12
83266	119010	F		cf 12
75387	119037	B	temperamatite integrato	pz



Matita EASYgraph e EASYgraph S

Fusto triangolare ergonomico con sagomature antiscivolo e impugnatura differenziata per destrimani o mancini. Mina da Ø3,15mm. Spazio per scrivere il proprio nome.

Cod	Rif.Art.	Gradazione	Note	Umv
56863	322/HB	HB	per destrimani	cf 12
88395	326/HB	HB	per destrimani slim	cf 12
56862	321/HB-6	HB	per mancini	cf 6
88396	325/HB-6	HB	per mancini slim	cf 6



SCRITTURA E CORREZIONE



FABER-CASTELL
over 170

Matita bicolore Rosso-Blu

Matita esagonale doppio colore: rosso e blu.

Cod	Rif.Art.	Note	Umv
61277	116000	fusto sottile	cf 12
61273	117500	fusto grosso	cf 12



Capitolo Scuola
A PAG.529



FABER-CASTELL
over 170

Castell Document

Matita di alta qualità per documenti, mina indelebile resistente alla rottura grazie al sistema brevettato SV. Ideale per disegni, documenti e contratti.

Cod	Rif.Art.	Note	Colore	Umv
82655	119121	rotondo	rosso	cf 12
82656	119151	rotondo	blu	cf 12



FABER-CASTELL
over 170

Matita 2251 universale rotonda

Matita universale rotonda per scrivere su vetro, metallo, plastica. Fusto dello stesso colore della mina.

Cod	Rif.Art.	Colore mina	Umv
49183	1159-01	bianco	cf 12
49184	1159-99	nero	cf 12

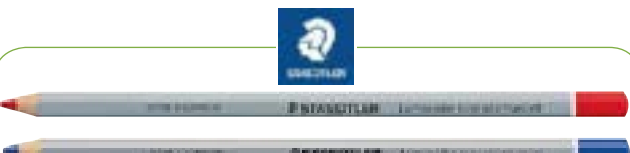

Matita LUMOCOLOR® non Permanent Omnichrom

Matita vetrografica idrosolubile. Ideale per scrivere su tutte le superfici lisce e non porose: plastica, metallo, smalto, cuoio. Tratto ben cancellabile e lavabile da molti tessuti. Mina da 3mm. Legno certificato PEFC proveniente da foreste a gestione sostenibile.

Cod	Rif.Art.	Colore mina	Umv
45819	108-0	bianco	cf 12
45821	108-2	rosso	cf 12
45822	108-3	blu	cf 12
45824	108-9	nero	cf 12



Matita LUMOCOLOR® Permanent Glasochrom

Matita vetrografica permanente resistente all'acqua, allo sfregamento e alla luce. Ideale per scrivere su carta, cartone, polistirolo, vetro, porcellana, legno, cuoio, pietra. Legno certificato PEFC proveniente da foreste a gestione sostenibile.

Cod	Rif.Art.	Colore mina	Umv
47008	108 20-9	nero	cf 12
48435	108 20-0	bianco	cf 12
47007	108 20-2	rosso	cf 12
68225	108 20-3	blu	cf 12

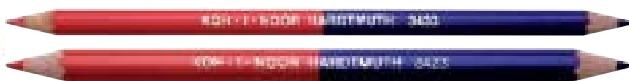

Matita bicolore Rosso-Blu

Matita speciale in legno di tiglio. Sezione esagonale nel diametro sottile e grosso.

Cod	Rif.Art.	Note	Umv
29056	H3433	fusto sottile - Ø 7mm	cf 12
51229	H3423	fusto grosso - Ø 10mm	cf 12

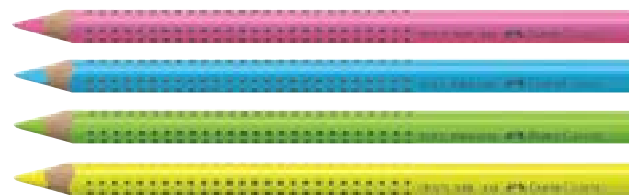

IDEALE PER EVIDENZIARE

FABER-CASTELL
over 170

Matita Textliner Dry 1148 Grip Jumbo

Matita jumbo in legno con grip. Mina ø 5,4mm.

Cod	Rif.Art.	Colore mina	Umv
46091	114807	giallo	cf 12
46093	114828	rosa	cf 12
46094	114851	azzurro	cf 12
46095	114863	verde	cf 12



Matita Dermatograph 7600

Matita ideale per scrivere e marcare pelle, tessuti, stoffa, vetro, metallo, plastica e ceramica in modo indelebile. Non sporca le mani. Non si tempera: la carta che ricopre il fusto si "srotola".

Cod	Rif.Art.	Colore mina	Umv
69918	M 7600 AZ	azzurro	cf 12
52078	M 7600 BI	bianco	cf 12
62965	M 7600 B	blu	cf 12
44803	M 7600 G	giallo	cf 12
46724	M 7600 N	nero	cf 12
69919	M 7600 RA	rosa	cf 12
46986	M 7600 R	rosso	cf 12
69920	M 7600 V	verde	cf 12



FABER-CASTELL
over 170

Matita 698 per alimenti

Matita esagonale Jumbo con mina per alimenti.

Cod	Rif.Art.	Colore mina	Umv
48597	116984	blu	cf 12



**ASTUCCIO 12 MINE
IN OMAGGIO CON cod.68119**



Pentel

Portamine Twist-Erase Click

Grip in gomma antiscivolo con pulsante laterale di avanzamento della mina. Corpo trasparente colorato con clip in metallo. Prodotto con il 59% di materiale riciclato. Sistema di scorrimento del gommino extralungo. Insieme al portamine 0,5mm viene dato in omaggio un astuccio da 12 mine HB.

Cod	Rif.Art.	Note	Umv
68119 A	0100503	mina 0,5mm + 12mine	pz
83323 B	PD277T-D	mina 0,7mm	pz
83324 C	PD279T-A	mina 0,9mm	pz
Gommini di ricambio			
77088 D	E10	blister da 3 gommini	cf 12



PILOT

Portamine SUPER GRIP H-185 e H-187

Portamine con fusto trasparente. Impugnatura in gomma colorata.

Cod	Rif.Art.	Mina	Umv
29477	008731	0,5mm	pz
29480	017020	0,7mm	pz



PILOT

Portamine REXGRIP BEGREEN

Portamine con puntale rientrante con impugnatura gommata. Fusto nero. Il 71,9% del peso totale del portamine è composto da materiale riciclato, escluse parti di ricambio.

Cod	Rif.Art.	Mina	Umv
48437	040050	0,5mm	cf 10



PILOT

Portamine THE SHAKER H-1010

Portamine automatico con doppio sistema di avanzamento della mina: con il normale pulsante (press) o scuotendo il fusto senza cambiare impugnatura (shake). Puntale rientrante.

Cod	Rif.Art.	Mina	Umv
29498	016399	0,5mm	pz



BIC

BIC Velocity Pro

Portamine ricaricabile con mine HB da 0,5 e 0,7mm. Gommino protetto all'estremità, clip in metallo, grip in gomma grigia (chiara per lo 0,5 e scura per lo 0,7). Punta metallica retrattile che salvaguarda il taschino.

Cod	Rif.Art.	Mina	Umv
82700	8206433	0,5mm	cf 12
82699	8206462	0,7mm	cf 12

Usa e getta



Portamine Artio

Busta con 5 portamine usa e getta. Fusto slim, mina 0,7mm, HB. Colori assortiti.

Cod.	Rif.Art.	Mina	Umv
94033	2147607	0,7mm	cf 5



Portamine Non Stop

Fusto in colori assortiti (rosa, azzurro, verde e viola). Avanzamento della mina ottenuta con una semplice rotazione del puntale. Punta ammortizzata per ridurre la rottura delle mine. Usa e getta.

Cod	Rif.Art.	Mina	Umv
37042	1906125	0,7mm	cf 12



BIC

Portamine Matic Strong

La classica Bic Matic con mina 0,9 ultra resistente. Fusto colorato. Gommino all'estremità del fusto. Resa della matita in grafite senza bisogno di temperare la mina. Dura in media 2 volte di più di una normale matita in grafite.

Cod	Rif.Art.	Mina	Umv
67971	892271	0,9mm	cf 12



BIC

Portamine Matic Combos

Portamine con avanzamento della punta a scatto. Gommino incorporato. Dura 2 volte in più di una normale matita in grafite. Fusto in colori assortiti.

Cod.	Rif.Art.	Mina	Colore fusto	Umv
77089	8209602	0,7mm	assortiti	cf 12



BIC

Portamine Matic Ecolutions

Fusto realizzato con il 65% di plastica riciclata. Contiene 4 mine HB. Fusto in 3 colori assortiti. Certificazione ecologica NF.

Cod	Rif.Art.	Mina	Colore fusto	Umv
57765	8877191	0,7mm	assortiti	cf 50



SCRITTURA E CORREZIONE

FABER-CASTELL
since 1761



GOMMA XXL

Portamine GRIP PLUS METALLIC

Impugnatura ergonomica in gomma. Mina ammortizzata. Puntale rientrante. Gomma extra large rientrante.

Cod	Rif.Art.	Mina	Colore fusto	Umv
45832	130700	0,7mm	verde	pz



Portamine Poly Matic

Portamine con fusto soft-touch. Avanzamento della mina automatico. Mina da 0,7mm. Dotato di gomma extralarge.

Cod.	Rif.Art.	Punta	Colore fusto	Umv
83362	133328	0,7mm	rosa	pz
89161	133353	0,7mm	nero	pz
89162	133365	0,7mm	verde menta	pz
89163	133388	0,7mm	grigio	pz



POLY BALL URBAN

Penna a sfera Polyball

Penna a sfera a scatto con fusto ergonomico soft-touch. Punta in metallo. Nuovo refill XB per una scrittura più scorrevole. Inchiostro indelebile per documenti.

Cod.	Rif.Art.	Punta	Colore fusto	Umv
83358	241128	0,7mm	rosa	pz
89165	241153	0,7mm	nero	pz
89166	241165	0,7mm	verde menta	pz
Poly Ball Urban				
89167	241188	0,7mm	Stone Grey	pz
89168	241189	0,7mm	Navy Blu	pz
89169	241190	0,7mm	All Black	pz
Refill				
83365	148793	0,7mm	blu	pz
83366	148794	0,7mm	nero	pz



2 mm

Portamine MARS® TECHNICO 780C - 788C

Portamine da 2mm per disegno, schizzi e scrittura. Impugnatura zigrinata antiscivolo. Clip in metallo. Nella versione 780C affilamine incorporato nel pulsante.

Cod	Rif.Art.	Mina	Umv
25271 A	780C	2,0mm	pz
25275 B	788C	2,0mm	pz



2-3 mm

Portamine 4019 - 5024

Portamine con fusto in ABS per mine da Ø2mm fino a Ø3mm. Affilamine incorporato nel pulsante con clip in metallo.

Cod	Rif.Art.	Mina	Note	Umv
35301 1	4019	2,0mm		cf 12
35303 2	5024	fino a 3mm	fusto antiscivolo	cf 12



Portamine 774

Portamine per scrittura con punta rientrante, fusto ergonomico triangolare per scrivere in modo comodo e rilassato, gommino extralungo sostituibile.

Cod.	Rif.Art.	Mina	Colore fusto	Umv
40337	774-25	0,5mm	grigio	pz
45829	774-27	0,7mm	grigio	pz
86113	774-13	1,3mm	azzurro	pz



Portamine Tikky

Portamine con impugnatura morbida per una migliore comodità nel disegno, nella scrittura e nelle bozze.

Cod.	Rif.Art.	Mina	Colore fusto	Umv
83267	1904699	0,5mm	rosso	pz
53539	1904691	0,5mm	bordeaux	pz
53536	1904701	0,5mm	blu	pz

Disegno tecnico



DA 0,3MM A 0,9MM

Portamine MARS® MICRO 775

Impugnatura antiscivolo in caucciù. Gommino sostituibile. Puntale ad ago rientrante. Ideale per scrittura e disegno tecnico.

Cod	Rif.Art.	Mina	Umv
25257	77503T	0,3mm	pz
26811	77505T	0,5mm	pz
25258	77507T	0,7mm	pz
25260	77509T	0,9mm	pz



Portamine DH1500

Portamine in gomma da 1,3mm con punta rientrante. Fusto in gomma soft grip. Puntale e pulsante in metallo cromato. Gommino telescopico nel pulsante.

Cod.	Rif.Art.	Note	Umv
94159	DH1500-13	mina da 1,3mm	pz
94160	DH1500-T	2 gomme di ricambio per portamine	pz
94161	E213-HB	astuccio 6 mine 1,3mm HB	pz



5,6 mm

Portamine MEPHISTO - AUTOMATIC

Portamine da 5,6 mm di diametro disponibile in due versioni: MEPHISTO con fusto tondo in plastica impugnatura sagomata. Clip ed affilamine incorporato. Fusto in colori assortiti. AUTOMATIC con fusto in metallo ottagonale satinato. Sistema di avanzamento della mina a pulsante. Affilamine incorporato.

Cod	Rif.Art.	Mina	Note	Umv
46198 A	H5305BL	5,6mm	fusto plastica	pz
46197 B	H5640-9	5,6mm	fusto metallo	pz



Mine MARS® MICRO CARBON 250

Astuccio con mine in grafite, gradazioni assortite; elevata resistenza alla rottura grazie alla grande elasticità, mina particolarmente morbida, scorrevole, tratti neri.

Cod	Rif.Art.	Mina	Gradazione	Umv
24979	250 03-B	0,3mm	B	cf 12
31768	250 03-HB	0,3mm	HB	cf 12
31769	250 03-H	0,3mm	H	cf 12
31770	250 03-2H	0,3mm	2H	cf 12
37047	250 05-B	0,5mm	B	cf 12
37048	250 05-2B	0,5mm	2B	cf 12
37049	250 05-HB	0,5mm	HB	cf 12
37050	250 05-F	0,5mm	F	cf 12
37051	250 05-H	0,5mm	H	cf 12
37052	250 05-2H	0,5mm	2H	cf 12
37053	250 05-3H	0,5mm	3H	cf 12
37055	250 07-2B	0,7mm	2B	cf 12
37056	250 07-B	0,7mm	B	cf 12
37057	250 07-HB	0,7mm	HB	cf 12
37058	250 07-H	0,7mm	H	cf 12
37060	250 09-B	0,9mm	B	cf 12
37061	250 09-HB	0,9mm	HB	cf 12
53468	250 13-HB	1,3mm	HB	cf 6



Mine DUO

Astuccio da 2 mine nere da 2 mm. Tratto intenso.

Cod	Rif.Art.	Mina	Gradazione	Umv
64606	H2200DUO	2,0mm	4B	cf 12
64607	H2200DUO	2,0mm	3B	cf 12
64608	H2200DUO	2,0mm	2B	cf 12
64609	H2200DUO	2,0mm	B	cf 12
64610	H2200DUO	2,0mm	HB	cf 12
64611	H2200DUO	2,0mm	F	cf 12
64612	H2200DUO	2,0mm	H	cf 12
64613	H2200DUO	2,0mm	2H	cf 12
64614	H2200DUO	2,0mm	3H	cf 12
64615	H2200DUO	2,0mm	4H	cf 12



Mine MARS® CARBON 200

Astuccio da 12 mine in grafite da 2mm. Ideali per disegno. Lunghezza 130mm.

Cod	Rif.Art.	Mina	Gradazione	Umv
31757	200-2B	2,0mm	2B	pz
31759	200-B	2,0mm	B	pz
31760	200-4B	2,0mm	4B	pz
31762	200-HB	2,0mm	HB	pz
31764	200-H	2,0mm	H	pz
31765	200-2H	2,0mm	2H	pz
37659	200-4H	2,0mm	4H	pz

Temperamine e affilamine
A PAG.433



Mine E205 - E207

Astuccio da 12 mine in grafite. Super flessibili e super esistenti. Mine lunghe 60mm.

Cod	Rif.Art.	Mina	Gradazione	Umv
64246	E205-HB	0,5mm	HB	cf 12
64247	E205-B	0,5mm	B	cf 12
64248	E205-2B	0,5mm	2B	cf 12
64249	E205-2H	0,5mm	2H	cf 12
64250	E207-HB	0,7mm	HB	cf 12
64251	E207-B	0,7mm	B	cf 12
64252	E207-2B	0,7mm	2B	cf 12
64253	E207-2H	0,7mm	2H	cf 12



Mine Gioconda

Astuccio da 6 mine da 5,6mm.

Cod.	Rif.Art.	Mina	Gradazione	Umv
46199	H4865	5,6mm	2B	pz
46200	H4865	5,6mm	4B	pz



Mine SUPER-POLYMER

Astuccio da 6 mine da 1,4mm.

Cod.	Rif.Art.	Mina	Gradazione	Umv
39029	121411	1,4mm	B	pz



Mine EASYstart

Astuccio da 6 mine da 3,15mm.

Cod.	Rif.Art.	Mina	Gradazione	Umv
61855	7890/6-HB	3,15mm	HB	pz



Compassi
PAG.548-549



Mine per COMPASSO

Astuccio da 4 mine per compassi

Cod.	Rif.Art.	Gradazione	Umv
59579	556 E4-HB	HB	cf 20





SCRITTURA E CORREZIONE

Starline



Gomma STARLINE

Gomma in plastica bianca per carta e pellicola con fascetta in cartoncino. Dimensioni 60x24x14mm.

Cod.	Umv
STL1801	cf 3



Gomma Legacy 1186/20

Gomma senza PVC, perfetta per qualsiasi tipo di errore. Dimensioni: 18x11x35mm.

Cod.	Rif.Art.	Umv
75985	118620	cf 20



Gomma AL20

Gomma bianca in vinile per matita. Senza ftalati e senza lattice. Dimensioni: 65x21x12mm.

Cod.	Rif.Art.	Umv
30567	606046	cf 20



Gomma TECHNIC 600

Gomma bianca in plastica. Pulizia Dust Free: un solo residuo dopo la cancellazione. Fascetta in cartoncino con pellicola in plastica. Dimensioni 60x21x12mm.

Cod.	Rif.Art.	Umv
55564	0116002	cf 20



MINI



FABER-CASTELL

Gomma mini 7086-30

Gomma mini in vinile senza PVC e ftalati. Bianca, adatta per matita di grafite e colorata.

Cod.	Rif.Art.	Umv
77086	188730	cf 30



Gomma Flash

Gomma in vinile bianco ideale per matita e a tutti i tipi di carta. Ogni gomma è confezionata singolarmente con pellicola di sigillo.

Cod.	Rif.Art.	Umv
94162	D1994B-20	cf 20



Gomma Zenoa

Gomma dotata di custodia rotativa che garantisce una protezione completa quando non utilizzata. Cancellata in modo efficace e sostenibile. Priva di PVC e ftalati. Colori pastello assortiti.

Cod.	Rif.Art.	Umv
94163	123211	cf 15



MINI



Gomma MARS® PLASTIC

Gomma alta qualità senza ftalati e senza lattice. Residui minimi. Fascetta scorrevole in cartoncino. Singolarmente confezionata con cellofan protettivo.

Cod.	Rif.Art.	Dimensione	Umv
61846	526 50	65x23x13mm	pz
83272	52653 ABK3D	mini - 43x19x13mm	cf 3
86112	526 53	mini - 43x19x13mm	cf 30

FABER-CASTELL



Gomma 7095

Gomma bianca senza pvc. Rettangolare con fascetta. Dimensioni 65x20x10mm.

Cod.	Rif.Art.	Umv
46130	189520	cf 20

FABER-CASTELL



CUSTODIA PROTETTIVA



Gomma SLEEVE MINI

Gomma per matita in vinile senza ftalati e PVC con custodia protettiva nei colori rosso e blu assortiti. Dimensioni 55x28x15mm.

Cod.	Rif.Art.	Umv
61278	182411	pz

colorosa

Gomma soft touch Colorosa

Espositore da banco con 48 gomme a forma di gessetto lunghi. 8cm, in 6 colori assortiti.

Cod.	Rif.Art.	Umv
83950	360100	pz



Pentel

Minigomme colorate

Minigomme Hi Polymer colorate, cancellano perfettamente, non lasciano aloni sul foglio. Resistenti ed elastiche, rimangono morbide nel tempo.

Cod.	Rif.Art.	Umv
86838	OX15028	cf 5





PER GRAFITE E INCHIOSTRO



Gomma Eraser
A PAG.434

DISPONIBILE ANCHE
NELLA VERSIONE MINI



NON SCOLORISCE
LA CARTA

Gomme RASOPLAST

Gomma per matita senza senza ftalati e senza lattice. Comfort quality per cancellature di alta qualità. Residui minimi. Pratico involucro di cellofan con apertura a strappo. Fascetta scorrevole per un uso funzionale.

Cod	Rif.Art.	Modello	Umv
25171	526 BT30	Combi Rasoplast - 43x19x13mm	cf 30
25168	526 B30	Rasoplast - 43x19x13mm	cf 30
88893	526 B20	Rasoplast bianca - 63x13x23mm	cf 20
88894	526 B20-9	Rasoplast nera - 63x13x23mm	cf 20



Gomma BR40

Gomma in caucciù con uno speciale inserto bianco delicatamente abrasivo. Ideale per dattiloscritti, penne a sfera, inchiostri e matite copiative.

Cod	Rif.Art.	Umv
30573	601005	cf 40

PER GRAFITE E INCHIOSTRO



Portagomma MARS® Plastic

Portagomma a penna e ricambio gomma per grafite su carta e pellicole da disegno. Senza ftalati e senza lattice.

Cod.	Rif.Art.	Descrizione	Umv
25179	528 50	portagomma a penna	cf 10
25184	528 55	ricambio gomma	cf 10



Gomma per inchiostro MARS® Razor 526 61

Gomma a matita senza ftalati e senza lattice per penne a sfera ed inchiostro a china. Cancellature precise. Con spazzolino. Fusto in legno certificato PEFC proveniente da foreste a gestione sostenibile.

Cod	Rif.Art.	Umv
37805	526 61	cf 12



Gomma Grip 2001

Gomma per matita in vinile senza PVC e ftalati. Grigia a forma di matita conforme agli standard di sicurezza (EN71). Dimensioni 90x15x15mm.

Cod	Rif.Art.	Umv
68074	187100	cf 10



Gomma Temagraph

Gomma esagonale a forma di matita per cancellare segni e tratti di grafite. Senza ftalati. Dimensione 70mm x Ø20mm.

Cod	Rif.Art.	Umv
71736	L7417201	cf 20

Gomme pane



Gomma pane soft

Scatoletta singola 1 gomma Pane bianca soft. In caucciù per matita e carboncino.

Cod.	Rif.Art.	Umv
94164	H6424	pz



Gomma pane

Gomma pane bianca quadrata. In caucciù malleabile ed assorbente. Per pastelli e carboncini. Dimensioni 36x36x10mm.

Cod	Rif.Art.	Umv
51487	127154	cf 18



Gomma pane UG20

Gomma pane per carboncino e gesso. Amalgamabile. Non lascia tracce.

Cod	Rif.Art.	Umv
36587	OARM20	cf 20



Impugnature per matita

Set da 10 pz in colori assortiti.

Cod	Rif.Art.	Note	Umv
79540	11430	classic	cf 10
79541	11448	triangolare	cf 6



Gomma per inchiostro SR12

Gomma matita in caucciù adatta a cancellare inchiostro e dattiloscritti. Corregge con la massima precisione. Mina in gomma rivestita con legno laccato.

Cod	Rif.Art.	Umv
30576	OARQ11	cf 12



SCRITTURA E CORREZIONE



Temperamatite STARLINE

Temperino in metallo a scalpello.

Cod.	Fori	Umv
STL2304	1 foro	pz
STL2305	2 fori	pz



Temperamatite in metallo

Cod.	Rif.Art.	Fori	Umv
37205	040	1	cf 20
26523	020	2	cf 20



FABER-CASTELL

Temperamatite FLUO

Temperamatite con serbatoio in plastica in 4 colori assortiti ad 1 foro. Dimensioni 60x25x15mm. Perfetto per l'astuccio.

Cod.	Rif.Art.	Fori	Umv
63381	581525	1	cf 25



STABILO

Temperamatite EXAM GRADE

Pratico temperamatite con serbatoio trasparente. Con coperchio apri-chiudi.

Cod.	Rif.Art.	Fori	Umv
49040	451848E	1	cf 48



STABILO

EASY temperamatite ergonomiche con 3 fori

Temperamatite con il serbatoio ergonomico XXL ideale sia per le matite Easycolors, Easygraph, portamine Easysergo 3.15 e qualsiasi altro tipo di matita in legno. Colore blu, disponibile sia nella versione per destrimani che per mancini.

Cod.	Rif.Art.	Fori	Note	Umv
79895	4501/2	3	per mancini	pz
79896	4502/2	3	per destrimani	pz



Temperamatite Staedtler NORIS®

Temperamatite con portatruccioli rotondo, in plastica, per diversi tipi di matita. Interno in metallo con fissaggio della lama in tre punti per una migliore stabilità. Lama in acciaio di lunga durata. Miglior risultato di affilatura grazie alla lunga guida per l'inserimento della matita. Coperchio con chiusura a pressione, contro aperture accidentali.

Cod.	Rif.Art.	Fori	Note	Umv
25162	1	511 004	1 - max Ø 8,2mm per matite grafite	pz
25161	2	512 002	2 - max Ø 10,2mm per matite colorate e in grafite	pz
88895	3	512 001	2 - max Ø 10,2mm per matite colorate e in grafite	pz



Temperamatite SuperJumbo 3in1

Temperamatite superjumbo 3in1 in 4 attraenti colori, a 2 fori con contenitore per trucioli, temperamatite interno in plastica con lame di acciaio; per matite normali, jumbo e super jumbo con fusto da Ø 8,2 mm a max 11,2mm; serbatoio maggiorato e design di facile presa. Coperchio con chiusura a pressione contro aperture accidentali. Confezione da 10 pezzi in colori assortiti.

Cod.	Rif.Art.	Fori	Umv
88896	513 006	2	cf 10



EISEN

lebez

Temperamatite

Temperamatite in metallo con serbatoio in plastica in colori assortiti.

Cod.	Rif.Art.	Fori	Umv
26533	413	2	cf 12
26518	403	1	cf 10



FABER-CASTELL

Temperamatite mini

Temperamatite di plastica mini, triangolare con serbatoio, 1 foro. Colori assortiti.

Cod.	Rif.Art.	Fori	Umv
77087	183405	1	cf 24



GIOTTO

Temperamatite 3 fori

Temperamatite esagonale a 3 fori in 5 colori assortiti (rosa, arancio, blu, verde, giallo)

Cod.	Rif.Art.	Fori	Umv
68984	233000	3	pz



Temperamatite a manovella Rollei Style

Temperamatite da tavolo a manovella completo di serbatoio

Cod.	Rif.Art.	Umv
94165	H9095-110	pz



Temperamatite a manovella

Temperamatite a manovella per matite e pastelli. Fresa elicoidale di qualità. Contenitore trasparente per i trucioli, pinze in gomma per proteggere le matite, auto-stop quando la mina è sufficientemente affilata, cono lungo per matite, cono corto per matite colorate. Morsetto da tavolo incluso.

Cod.	Rif.Art.	Fori	Umv
94166	0981.0000	1	pz



CON GOMMA



Temperamatite Animals

Temperamatite con serbatoio a 2 fori (uno per le matite standard e uno per le matite Jumbo). Gomma incorporata. Tre soggetti assortiti: pesce, coccinella e aquila.

Cod.	Rif.Art.	Fori	Umv
77111	183522	2	cf 18



Temperamatite elettrico 4310 - 4306

4310: temperamatite a batteria completo di lama di ricambio. 4306: Temperamatite 2 fori per matita fino a diametro 12mm. Entrambi funzionano con 4 pile AA non incluse. Colori assortiti (blu, rosso, giallo, verde).

Cod.	Rif.Art.	Fori	Umv
38201	4310	1	pz
47890	4306	2	pz



Temperamatite SLEEVE

Temperamatite con contenitore richiudibile e vite di sicurezza. Dimensioni 70x34x20mm. Colore rosso e blu assortiti.

Cod.	Rif.Art.	Fori	Umv
61280	182701	2	pz

Temperamine e affilamine

PER MINA 2mm



Temperamine MARS®

La mina si affila inserendo direttamente il portamina. Stoppino per eliminare la polvere di grafite.

Cod.	Rif.Art.	Fori	Note	Umv
25165	502	1	per mine da 2mm	pz



Temperamine E112

Temperamine in colori assortiti.

Cod.	Rif.Art.	Umv
36690	E112	cf 30

3 FORI



Temperamatite 3 fori GRIP 2001

Temperino a 3 fori (uno per le matite standard, uno per le matite Jumbo e uno per le matite colorate) con doppio serbatoio.

Cod.	Rif.Art.	Fori	Colore	Umv
45825	183800	3	silver	pz



Affilamine grattino

Costituito da 12 fogli.



Cod.	Rif.Art.	Umv
51454	499	cf 12

GOMMA PIÙ TEMPERAMATITE



Temperamatite TWIST COMBI con gomma

Temperamatite ergonomico con serbatoio richiudibile, vite di sicurezza e gomma incorporata estraibile.

Cod.	Rif.Art.	Fori	Umv
59811	184401	1	pz



Descrizione:
Gomma a scorrimento, per matita, senza PVC, ftalati e lattice. Involucro esterno in plastica rigida disponibile in: colori pastello, blu, colori vivaci.

Cod	Umv
92707	cf 12

Cod	Umv
92708	cf 12

Cod	Umv
92709	cf 12

Mars® plastic colour



turchese

Cod	Umv
92710	cf 20

giallo oro

Cod	Umv
92712	cf 20



Descrizione:
gomme, fascetta scorrevole nel colore dell'interno gomma giallo oro (-11), turchese (-35), violetto (-61) e grigio chiaro (-80). Senza ftalati e lattice.



violetto

Cod	Umv
92711	cf 20

grigio chiaro

Cod	Umv
92713	cf 20



Triplus® fineliner



Descrizione:
Fusto ergonomico triangolare; fusto e cappuccio in polipropilene, a garanzia di lunga durata. Inchiostro a base d'acqua e lavabile, disponibile in 12 colori.

Cod	Rif.Art.	Colore	Umv	Cod	Rif.Art.	Colore	Umv
83031	334-1	giallo	cf 10	83040	334-3	blu	cf 10
83033	334-16	giallo ocra	cf 10	83049	334-51	verde chiaro	cf 10
83034	334-2	rosso	cf 10	83050	334-52	verde prato	cf 10
83035	334-20	magenta	cf 10	83054	334-6	viola	cf 10
83036	334-21	carminio chiaro	cf 10	83057	334-76	marrone Van Dyke	cf 10
83038	334-24	rosso scarlatto	cf 10	83060	334-9	nero	cf 10

Starline®



Marcatore permanente STARLINE

Inchiostro permanente resistente all'acqua. Cappuccio con clip. Fusto con inserti nel colore dell'inchiostro.

Cod.	Punta	Colore	Umv
STL1641	tonda - 2,0mm	nero	cf 12
STL1642	tonda - 2,0mm	blu	cf 12
STL1643	tonda - 2,0mm	rosso	cf 12
STL1645	scalpello - 2,4mm	nero	cf 12
STL1646	scalpello - 2,4mm	blu	cf 12
STL1647	scalpello - 2,4mm	rosso	cf 12



Marcatore per lavagne cancellabili STARLINE

Inchiostro cancellabile a secco. Fusto bianco e cappuccio nel colore dell'inchiostro. Punta tonda.

Cod.	Punta	Colore	Umv
STL1649	tonda - 2,0mm	nero	cf 12
STL1650	tonda - 2,0mm	blu	cf 12
STL1651	tonda - 2,0mm	rosso	cf 12
STL1652	tonda - 2,0mm	astuccio 4 colori	pz



Evidenziatore a penna STARLINE

Fusto in plastica con inserti gommati. Punta scalpello. Tratto da 1-4mm.

Cod.	Colore	Umv
STL1638	giallo	cf 12
STL1639	verde	cf 12
STL1640	fucsia	cf 12



Penna a sfera STARLINE

Penna economica di ottima qualità. Fusto trasparente per il controllo dell'inchiostro. Cappuccio e tappino nel colore dell'inchiostro.

Cod.	Punta	Colore	Umv
STL1105	0,7mm	nero	cf 50
STL1107	0,7mm	blu	cf 50
STL1106	0,7mm	rosso	cf 50
STL1108	1,0mm	nero	cf 50
STL1110	1,0mm	blu	cf 50
STL1109	1,0mm	rosso	cf 50



Penna a sfera a scatto STARLINE

Fusto trasparente e grip antiscivolo. Pulsante del colore dell'inchiostro. Punta media.

Cod.	Punta	Colore	Umv
STL1005	1,0mm	nero	cf 20
STL1006	1,0mm	blu	cf 20
STL1007	1,0mm	rosso	cf 20



Penna a scatto con inchiostro gel STARLINE

Fusto trasparente e grip antiscivolo. Pulsante del colore dell'inchiostro. Punta fine. Inchiostro gel.

Cod.	Punta	Colore	Umv
STL1208	0,7mm	nero	cf 12
STL1209	0,7mm	blu	cf 12
STL1210	0,7mm	rosso	cf 12



Matite e gomme
PAG.424,430,432



SCRITTURA E CORREZIONE

IDEALE PER LUOGHI PUBBLICI E SCOLASTICI



Pentel

Penna a sfera SUPERB ANTIBACTERIAL+

Penna a sfera a cappuccio per chi ama la scrittura fine. Prodotto trattato con ioni d'argento a speciale azione biocida che localizza ed elimina i batteri presenti sul fusto e ne impedisce la duplicazione. Conforme al Regolamento europeo 528/2012 relativo alla messa a disposizione sul mercato e all'uso dei biocidi. Conforme alla normativa ISO 22196 relativa alla misurazione dell'attività antibatterica sulle superfici plastiche.

Cod.	Rif.Art.	Punta	Colore	Umv
91399	BK77AB-AE	0,7mm	nero	cf 12
91400	BK77AB-CE	0,7mm	blu	cf 12



Pentel

Penna a sfera SUPERB DOCUMENT

Fusto nero. Ideale per scrivere su documenti. Inchiostro certificato ISO12757-2. Scrittura scorrevole. Punta 1,00mm. tratto da 0,35mm.

Cod	Rif.Art.	Punta	Colore	Umv
57681	BK77MDK	1,0mm	nero	cf 12



Pentel

Penna a sfera SUPERB

Cappuccio e corpo trasparente per il controllo della riserva di inchiostro. Lunghezza di scrittura 1200mt. Per chi ama la scrittura fine.

Cod	Rif.Art.	Punta	Colore	Umv
29835	BK77A	0,7mm	nero	cf 12
29839	BK77C	0,7mm	blu	cf 12
29837	BK77B	0,7mm	rosso	cf 12
29840	BK77D	0,7mm	verde	cf 12



DISPONIBILE IN 10 COLORI

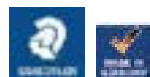

Penna a sfera NORIS® STICK

Penna a sfera con lungo puntale in ottone fusto esagonale, tratto medio. Grande autonomia di scrittura grazie all'elevato contenuto di inchiostro iniettato direttamente nel fusto della penna. Lungo puntale in ottone utile per la scrittura in spazi ridotti o con l'uso di righelli e mascherine. Cappuccio e fondello nel colore di scrittura. Cappuccio anti soffocamento conforme a ISO 11540. Articolo conforme a ISO 12757-1.

Cod	Rif.Art.	Punta	Colore	Umv
37065	434 09	1,0mm	nero	cf 20
37066	434 03	1,0mm	blu	cf 20
37067	434 02	1,0mm	rosso	cf 20
37068	434 05	1,0mm	verde	cf 20
89170	434 04	1,0mm	arancione	cf 10
89171	434 06	1,0mm	violetto	cf 10
89172	434 20	1,0mm	magenta	cf 10
89173	434 30	1,0mm	azzurro chiaro	cf 10
89174	434 51	1,0mm	verde chiaro	cf 10
89175	434 76	1,0mm	marrone	cf 10



BIC

Penna a sfera a scatto Soft Feel

Fusto traslucido gommoso del colore dell'inchiostro. Morbido grip in gomma. Meccanismo a scatto.

Cod	Rif.Art.	Tratto	Colore	Umv
64323	837397	1,0mm	nero	cf 12
64324	837398	1,0mm	blu	cf 12
64325	837399	1,0mm	rosso	cf 12



tratto

green

new

Penna a sfera Tratto 1 Green

Tratto 1 Green Plastic, la nuova Tratto 1 tutta green! Corpo e cappuccio realizzati sia con plastica riciclata che con plastica da riutilizzo industriale. Scrittura scorrevole e partenza immediata, traccia media 0,5 mm in 3 colori di scrittura blu, rosso e nero. La punta fuoriesce tramite la rotazione del cappuccio.

Cod.	Rif.Art.	Punta	Colore	Umv
93504	F838301	1,0mm	blu	cf 50
93505	F838302	1,0mm	rosso	cf 50
93506	F838303	1,0mm	nero	cf 50
93507	F838400	1,0mm	3 col. ass.	cf 24



PILOT

Penna a sfera BPS-GP

Puntale in metallo. Fusto trasparente con grip ergonomico. Cappuccio nel colore dell'inchiostro. Inchiostro ad base d'olio per una scrittura scorrevole. Ricaricabile con refill RFJ-GP.

Cod	Rif.Art.	Punta	Colore	Cod.Refill	Umv
29310	001580	0,7mm	nero	68167	pz
29312	001581	0,7mm	blu	68168	pz
29313	001582	0,7 mm	rosso		pz
29315	001585	1,0mm	nero	68169	pz
29317	001586	1,0mm	blu	68170	pz
29318	001587	1,0mm	rosso		pz
29323	001695	1,6mm	nero		pz
29324	001696	1,6mm	blu		pz
29325	001697	1,6mm	rosso		pz



FABER-CASTELL

Penna a sfera a scatto SUPER 1.0

Penna a sfera con meccanismo a scatto. Fusto trasparente con impugnatura in gomma. Dettagli nel colore dell'inchiostro.

Cod	Rif.Art.	Punta	Colore	Umv
61274	143899	1,0mm	nero	cf 12
61275	143851	1,0mm	blu	cf 12
61276	143821	1,0mm	rosso	cf 12



BIC
Cristal® Soft

Cod	Rif.Art.	Punta	Colore	Umv
70938	951433	1,2mm	nero	cf 50
70939	951434	1,2mm	blu	cf 50
85673	918520	1,2mm	rosso	cf 50



BIC
Cristal® Clic

Fusto esagonale traslucido nel colore di scrittura. Pulsante con meccanismo a scatto nel colore dell'inchiostro.

Cod	Rif.Art.	Punta	Colore	Umv
49914	8507322	1,0mm	nero	cf 20
49916	8507341	1,0mm	rosso	cf 20



BIC
Cristal® Stylus

La classica Bic Cristal tecnologica. Due prodotti in uno. Da un lato la classica Cristal media con punta da 1mm. Dall'altro un morbido pad per touchscreen con tecnologia capacitiva.

Cod	Rif.Art.	Punta	Colore	Umv
73346	926388	1,0mm	blu	cf 12



Cristal[®] RE'NEW™

Nata per Durare



Cristal[®] Exact

Penna a sfera Cristal con punta ad ago da 0,7mm per una scrittura precisa e scorrevole.

Cod	Rif.Art.	Punta	Colore	Umv
89176	992603	0,7mm	nero	cf 20
89177	992605	0,7mm	blu	cf 20
89178	992604	0,7mm	rosso	cf 20



NF= MINIMO UTILIZZO DI MATERIE PRIME, MASSIMA DURATA

Cristal[®] fine - media

Cod	Rif.Art.	Punta	Colore	Umv
57676	872731	0,8mm	nero	cf 50
57677	872730	0,8mm	blu	cf 50
57678	872720	0,8mm	rosso	cf 50
33048	8373639	1,0mm	nero	cf 50
33049	8373609	1,0mm	blu	cf 50
33051	8373619	1,0mm	rosso	cf 50
33053	8373629	1,0mm	verde	cf 50
64364	942911	1,0mm	nero	cf 90+10
64365	942910	1,0mm	blu	cf 90+10



Cristal[®] Collection

La classica Cristal con punta da 1mm con originali decorazioni in 4 versioni assortite per ogni colore.

Cod	Rif.Art.	Punta	Colore	Umv
89179	996790	1,0mm	nero	cf 20
89180	996792	1,0mm	blu	cf 20

Cristal[®] Large

Cod	Rif.Art.	Punta	Colore	Umv
57674	880648	1,6mm	nero	cf 50
57675	880656	1,6mm	blu	cf 50
92068	951625	1,6mm	rosso	cf 50



Cristal[®] Re'New

Penna a sfera Cristal Re'New punta media 1mm. Corpo in metallo che dona un look elegante e moderno, cappuccio in plastica riciclata 96%. Dotata di pulsante per una sostituzione facile del refill. Fornita in astuccio di carta riciclata al 100% con 2 refill inclusi.

Cod.	Rif.Art.	Punta	Colore	Umv
92065	997202	1,0mm	blu	pz
92066	997201	1,0mm	nero	pz
93979	503838	1,0mm	refill blu	cf 3
93980	503839	1,0mm	refill nero	cf 3

Cristal[®] RE'NEW™



Cristal[®] Multicolour

Penna a sfera con punta large da 1,6mm per una scrittura scorrevole. Confezione da 20 pezzi con 2 pezzi per ognuno dei 10 colori: nero, blu, rosso, verde, viola, rosa, turchese, verde lime, giallo ed arancione fluo). Disponibile anche nell'astuccio da 15 pezzi con 5 colori novità: lampone, menta, marrone, arancione e oro.

Cod	Rif. Art.	Punta	Note	Umv
80145	926381	1,6mm	10 colori assortiti	cf 20
86212	964899	1,6mm	15 colori assortiti	cf 15



Cristal[®] Up Bicolor

Cristal dal fusto bianco lucido con clip, tappino e punta del colore dell'inchiostro. Punta da 1,2mm. Inchiostro Easy Glide ultra scorrevole nei colori blu e nero. Disponibile anche in colori fun assortiti (turchese, viola, rosa, verde lime).

Cod	Rif.Art.	Punta	Colore	Umv
82701	949880	1,2	nero	cf 20
82702	949879	1,2	blu	cf 20
82703	950446	1,2	fun	cf 20

Cristal[®] UP



Cristal[®] Shine Silver e Gold

La classica Bic Cristal media con punta da 1mm in versione Shine Silver con fusto color argento, inchiostro nero e Shine Gold con fusto color oro, inchiostro blu.

Cod	Rif.Art.	Punta	Colore	Umv
79943	921339	1,0mm	argento	cf 20
79944	9213401	1,0mm	oro	cf 20





STAEDTLER®

Noris® stick

Penne a sfera

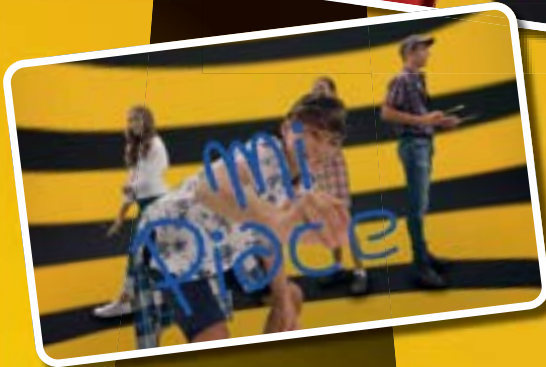

www.staedtler.it



Pentel

Penna a sfera a scatto FEEL-IT! WOW!

Nuova penna a sfera a scatto con inchiostro a bassa viscosità ultrascorrevole sul foglio, ad asciugatura immediata. Fusto ergonomico triangolare con confortevole grip in gomma. Pratico meccanismo a scatto laterale. Punta 1,0mm.

Cod.	Rif.Art.	Punta	Colore	Umv
81741	BX440-AI	1,0mm	nero	cf 12
81742	BX440-BI	1,0mm	rosso	cf 12
81743	BX440-CI	1,0mm	blu	cf 12
81744	BX440-DI	1,0mm	verde	cf 12
68116	OX12017	1,0mm	astuccio 8 colori	pz



PILOT

Penna a sfera a scatto SUPER GRIP

Fusto trasparente con impugnatura in gomma. Inchiostro a base d'olio per una scrittura fluida e nitida. Grip e clip nel colore dell'inchiostro. Ricaricabile con refill RFJS-GP.

Cod	Rif.Art.	Punta	Colore	Umv
29346	001531	0,7mm	nero	cf 12
29347	001532	0,7mm	blu	cf 12
29348	001533	0,7mm	rosso	cf 12
39395	001440	1,0mm	nero	cf 12
39396	001441	1,0mm	blu	cf 12
39397	001442	1,0mm	rosso	cf 12



PILOT

Penna a sfera a scatto BP-S MATIC

Puntale in metallo. Fusto trasparente con scanalature antiscivolo. Sfera in carburo di tungsteno. Inchiostro a base d'olio. Ricaricabile con refill RFJS-GP.

Cod	Rif.Art.	Punta	Colore	Umv
29337	001625	0,7mm	nero	cf 12
29338	001626	0,7mm	blu	cf 12
29339	001627	0,7mm	rosso	cf 12
29340	001624	0,7mm	verde	cf 12
61710	001620	1,0mm	nero	cf 12
68088	001621	1,0mm	blu	cf 12
68089	001622	1,0mm	rosso	cf 12



PILOT

Supergrip - G a scatto

Innovativa penna a sfera a scatto dal design semplice ma moderno e originale. Utilizza un inchiostro di nuova generazione scorrevole e brillante. Ampio grip in gomma, ottima impugnatura ed elevato confort di scrittura.

Cod.	Rif. Art.	Colore	Punta	Umv
80250	001638	nero	fine	cf 12
80251	001639	blu	fine	cf 12
80252	001640	rosso	fine	cf 12
79963	001614	nero	media	cf 12
79964	001615	blu	media	cf 12
79965	001616	rosso	media	cf 12



tratto

Penna a sfera a scatto Tratto3

Fusto triangolare con impugnatura antiscivolo. Punta in silver nichel. Sfera in carburo tungsteno. Lunghezza di scrittura 2Km.

Cod	Rif.Art.	Tratto	Colore	Umv
45920	8246 03	0,5mm	nero	cf 12
45918	8246 01	0,5mm	blu	cf 12
45919	8246 02	0,5mm	rosso	cf 12



Pentel

Pentel Feel-It!

Penna a sfera a scatto con inchiostro Feel-it a bassa viscosità ancora più scorrevole sul foglio. Asciugatura immediata. Fusto semi trasparente con confortevole grip in gomma. Inserti e puntale in metallo. Punta 1.0mm

Cod.	Rif.Art.	Punta	Colore	Umv
82687	BX480-A	1,0mm	nero	cf 12
82688	BX480-B	1,0mm	rosso	cf 12
82689	BX480-C	1,0mm	blu	cf 12



PILOT

Penna a sfera BP-S

Puntale in metallo. Fusto trasparente con scanalature antiscivolo. Sfera in carburo di tungsteno. Inchiostro a base d'olio. Ricaricabile con refill RFJ-GP.

Cod	Rif.Art.	Punta	Colore	Umv
29299	001606	0,7mm	nero	cf 12
29300	001607	0,7mm	blu	cf 12
29301	001608	0,7mm	rosso	cf 12
29302	001609	0,7mm	verde	cf 12
29303	001630	1,0mm	nero	cf 12
29304	001631	1,0mm	blu	cf 12
29305	001632	1,0mm	rosso	cf 12
29306	001633	1,0mm	verde	cf 12



BIC

Penna a sfera a scatto Atlantis® Soft

Fusto trasparente con inchiostro visibile. Impugnatura in gomma. Clip in metallo. Pulsante e grip nello stesso colore dell'inchiostro. Nuovo inchiostro ultra-scorrevole X-Smooth.

Cod	Rif.Art.	Punta	Colore	Umv
68828	9021332	1,0mm	nero	cf 12
68829	9021322	1,0mm	blu	cf 12



BIC

Penna a sfera a scatto Atlantis® Exact

Fusto totalmente gommato. Puntale conico in metallo. Punta ad ago da 0,7mm per una scrittura fine e sorprendentemente scorrevole. Nuovo inchiostro ultra-scorrevole X-Smooth.

Cod	Rif.Art.	Punta	Colore	Umv
70700	918506	0,7mm	nero ink	cf 12
70701	918505	0,7mm	blu	cf 12



Penne regalo
A PAG.496



Nuova playlist per l'ufficio?



Luogo di lavoro più green?

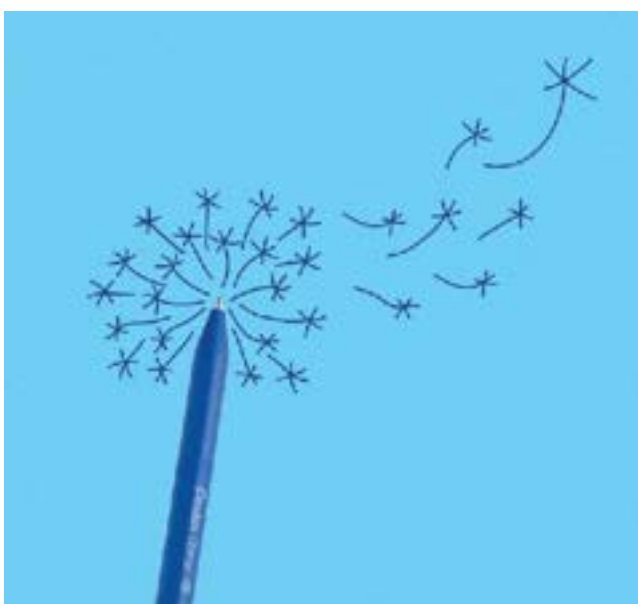

Desiderio di far sparire il collega logorroico?

Life?
take it
iZee

(si legge **easy**)

Pentel iZee



- ◆ Penna a sfera a scatto
- ◆ Inchiostro scorrevole Feel-it!
- ◆ Inchiostro a bassa viscosità
- ◆ Punta 0.7 mm
- ◆ 4 colori 

Cod.	Rif. Art.	Colore	Punta	UMV
89011	BX467 - A	NERO	0.7 mm	cf. 12
89012	BX467 - B	ROSSO	0.7 mm	cf. 12
89013	BX467 - C	BLU	0.7 mm	cf. 12
89014	BX467 - D	VERDE	0.7 mm	cf. 12



Tecnologia Viscoglide®

L'innovativa tecnologia Viscoglide® garantisce una scrittura eccezionalmente scorrevole e fluida. Il design avanzato e la forma ergonomica con superficie in gomma offrono un'ottima tenuta e favoriscono un movimento di scrittura

naturale senza affaticamento della mano. Sono particolarmente durevoli e affidabili grazie alla loro punta in acciaio inossidabile resistente all'usura. L'inchiostro si asciuga rapidamente, anche su carta liscia. www.schneiderpen.com

Penne a sfera con tecnologia Viscoglide®



Slider EDGE XB

Fusto gommato ergonomico, triangolare per una postura rilassata della mano. Inchiostro Viscoglide®.

Cod.	Rif. Art.	Punta	Colore	Umv
71115	152201	XB	nero	pz
71117	152202	XB	rosso	pz
71116	152203	XB	blu	pz
77314	152204	XB	verde	pz
77315	152206	XB	arancione	pz
77316	152208	XB	viola	pz
77317	152209	XB	rosa	pz
77318	152210	XB	azzurro	pz
77319	152211	XB	verde chiaro	pz
83367	152279	XB	astuccio 8 colori: nero, rosso, blu, verde chiaro, arancione, viola, rosa, azzurro	pz



Slider Basic XB

Penna a sfera dotata dell'innovativa tecnologia Viscoglide®. Design sottile con attraenti motivi decorativi sul fusto.

Cod.	Rif. Art.	Punta	Colore	Umv
70821	151201	XB	nero	pz
70823	151202	XB	rosso	pz
70822	151203	XB	blu	pz



Suprimo

Penna a sfera in materiale traslucido dai colori vivaci. Impugnatura gommata. Indelebile a norma ISO 12757-2 (tranne rosso). Refill sostituibile

Cod.	Rif. Art.	Punta	Colore	Umv
73508	135601	M	nero	cf 20
73509	135602	M	rosso	cf 20
73510	135603	M	blu	cf 20



Slider Rave

Fusto gommato ergonomico. Inchiostro Viscoglide®. Meccanismo a scatto.

Cod.	Rif. Art.	Punta	Colore	Umv
70810	132501	XB	nero	cf 5
70812	132502	XB	rosso	cf 5
70811	132503	XB	blu	cf 5
70813	132504	XB	verde	cf 5



Slider Xite

Penna a sfera a scatto con fusto realizzato per il 90% da materiale bio-plastico. Inchiostro Viscoglide® per una scrittura eccezionalmente scorrevole. Dotata di nuovo refill Slider 710 XB con punta in acciaio, resistente all'usura. Indicazione del colore di scrittura sul pulsante. Indelebili a norma ISO 12757-2 (tranne rosso). Refill sostituibile.

Cod.	Rif. Art.	Punta	Colore	Umv
82691	133201	XB	nero	pz
82692	133202	XB	rosso	pz
82693	133203	XB	blu	pz
82694	133204	XB	verde	pz



Slider Memo XB

Fusto gommato ergonomico. Inchiostro Viscoglide®

Cod.	Rif. Art.	Punta	Colore	Umv
70814	150201	XB	nero	pz
70816	150202	XB	rosso	pz
70815	150203	XB	blu	pz
70817	150204	XB	verde	pz
70818	150206	XB	arancio	pz
70819	150208	XB	viola	pz
70820	150209	XB	rosa	pz



TOPS 505

Penna a sfera con cappuccio a clip removibile. Punta in acciaio inossidabile resistente all'usura.

Cod.	Rif. Art.	Punta	Colore	Umv
70824	150501	F	nero	cf 50
70826	150502	F	rosso	cf 50
70825	150503	F	blu	cf 50
71118	150601	M	nero	cf 50
71120	150602	M	rosso	cf 50
71119	150603	M	blu	cf 50



SCRITTURA E CORREZIONE



Roller One Business e One Sign

Con la sua punta Ultra-smooth offre una sensazione di scrittura completamente nuova: l'inchiostro scorre sulla carta con una piacevole morbidezza. L'innovativo sistema Super-Flow garantisce un afflusso d'inchiostro uniforme e controllato. Design esclusivo con elegante superficie in gomma sagomata di forma ergonomica e robusta clip in metallo. Indelebile a norma ISO 14145-2. Inchiostro "Cap-off", può essere lasciato aperto 2-3 giorni senza rischio di essiccazione. In versione One Business con punta 0,6 mm o One Sign con punta 1,0 mm.

One Business	Rif. Art.	Tratto	One Sign	Rif. Art.	Tratto	Colore	Umv
77328	183001	0,6mm	95117	183601	1,0mm	nero	pz
77329	183002	0,6mm	95118	183602	1,0mm	rosso	pz
77330	183003	0,6mm	95119	183603	1,0mm	blu	pz
77331	183004	0,6mm	95120	183604	1,0mm	verde	pz



Roller One Hybrid C e N

Penna roller con tecnologia ibrida della punta, che combina gli aspetti positivi dell'acciaio inossidabile con quelli dell'elasticità della plastica per una scrittura piacevole e scorrevole. L'innovativo sistema Super-Flow garantisce un afflusso d'inchiostro uniforme e controllato. Design esclusivo con elegante superficie in gomma sagomata di forma ergonomica e robusta clip in metallo. Indelebile a norma ISO 14145-2. Inchiostro "Cap-off", può essere lasciato aperto 2-3 giorni senza rischio di essiccazione. Punta conica o ad ago.

Cod Hybrid C	Rif. Art.	Cod Hybrid N	Rif. Art.	Tratto	Colore	Umv
77332 conica	183101	77338 ago	183401	0,3mm	nero	pz
77333 conica	183102	77339 ago	183402	0,3mm	rosso	pz
77334 conica	183103	77340 ago	183403	0,3mm	blu	pz
77335 conica	183201	77341 ago	183501	0,5mm	nero	pz
77336 conica	183202	77342 ago	183502	0,5mm	rosso	pz
77337 conica	183203	77343 ago	183503	0,5mm	blu	pz

Fave Gel

Penna gel per una scrittura estremamente leggera e scorrevole. Inchiostro ad asciugatura rapida che evita sbavature, adatta anche a mancini. Refillabile con refill Gellion+. Colore nero indelebile a norma ISO 27668-2.



Cod.	Rif. Art.	Punta	Colore	Umv
95121	101101	0,4mm	nero	cf 20
95122	101102	0,4mm	rosso	cf 20
95123	101103	0,4mm	blu	cf 20
95124	101104	0,4mm	verde	cf 20



Roller Xtra

Roller a inchiostro liquido dotato della tecnologia innovativa Liquid-ink. Il conduttore regola l'afflusso d'inchiostro in modo preciso e uniforme dall'inizio alla fine, senza schizzi o interruzioni. La grande riserva di inchiostro può essere controllata attraverso una finestra e viene consumata integralmente, senza lasciare residui. L'inchiostro "cap-off" non si asciuga, anche se la penna rimane aperta per 2-3 giorni. Pregiata clip in metallo. Punta ad ago.

Cod	Rif. Art.	Tratto	Colore	Umv
70827	180301	0,3mm	nero - p.ta ago	cf 10
70829	180302	0,3mm	rosso - p.ta ago	cf 10
70828	180303	0,3mm	blu - p.ta ago	cf 10
70830	008051	0,5mm	nero - p.ta ago	cf 10
70832	008052	0,5mm	rosso - p.ta ago	cf 10
70831	008053	0,5mm	blu - p.ta ago	cf 10



K15

Penna a sfera a scatto con clip in metallo. Refill sostituibile.

Cod.	Rif. Art.	Punta	Colore	Umv
73485	3081	M	nero	cf 50
73486	3082	M	rosso	cf 20
73487	3083	M	blu	cf 50



Maxx 130, Maxx 133

Marcatore permanente per cartone, carta, plastica, vetro, metallo ecc. Inchiostro inodore senza toluene e xilolo. Ad asciugatura rapida, dal colore intenso e con cappuccio dotato di pratica clip. Prodotto per il 95% in plastica riciclata

Cod.	Rif. Art.	Tratto	Colore	Umv
70842	113001	1-3 mm - conica	nero	cf 10
70844	113002	1-3 mm - conica	rosso	cf 10
70843	113003	1-3 mm - conica	blu	cf 10
70845	113301	1-4 mm - scalpello	nero	cf 10
70847	113302	1-4 mm - scalpello	rosso	cf 10
70846	113303	1-4 mm - scalpello	blu	cf 10



Job

Grazie alla sua abbondante riserva di inchiostro Job evidenzia più di 15.000 parole. L'inchiostro universale presenta la massima luminosità ed un'ottima resistenza alla luce. Il fusto in polipropilene mantiene l'evidenziatore fresco per almeno due anni. Inchiostro contenente conservanti C(M)IT/MIT

Cod.	Rif. Art.	Tratto	Colore	Umv
70836	P001502	1-5 mm	rosso	cf 10
70837	P001503	1-5 mm	azzurro	cf 10
70838	P001504	1-5 mm	verde	cf 10
70839	P001505	1-5 mm	giallo	cf 10
70840	P001506	1-5 mm	arancio	cf 10
70841	P001509	1-5 mm	rosa	cf 10



Job pastello

Evidenziatore Job in delicate tinte pastello.

Cod.	Rif. Art.	Tratto	Colore	Umv
95125	P001525	1-5 mm	turchese	cf 10
95126	P001526	1-5 mm	menta	cf 10
95127	P001529	1-5 mm	vaniglia	cf 10
95128	P001528	1-5 mm	pesca	cf 10
95129	P001524	1-5 mm	lilla	cf 10
95130	P001523	1-5 mm	rosa	cf 10

Line-Up l'Headliner



Line-Up è il primo fineliner con fusto fabbricato per l'88% in plastica a base bio. Con la sua ampia gamma di colori e il suo tratto fine è un eccellente compagno per mettere in risalto disegni e scrittura. Il fusto gommato a forma triangolare assicura una scrittura in tutto relax.

 0,4 mm



Cod.	Rif.Art.	Colore	Umv
79967	191001	nero	cf 10
79968	191002	rosso intenso	cf 10
79969	191003	blu	cf 10
79970	191004	verde abete	cf 10
79971	191006	arancio	cf 10
79972	191008	violetto	cf 10
79973	191009	rosa	cf 10
79974	191010	celeste	cf 10
79975	191091	astuccio 32 colori	pz
79976	191092	astuccio 16 colori	pz
79977	191094	astuccio 4 colori	pz
79978	191098	astuccio 8 colori	pz



Metallic Liner



Metallic Liner 020

Ideale per scrittura e decorazioni con dettagli metallizzati. Inchiostro metallizzato di alta qualità per risultati notevoli. Punta di misura 1-2 mm. Non c'è bisogno di agitare o esercitare pressione alcuna. Asciugatura rapida e inodore. Disponibile anche in pratici astucci.



Cod.	Rif.Art.	Colore	Umv
95131	P700254	grigio	cf 10
95132	P700203	azzurro	cf 10
95133	P700204	verde	cf 10
95134	P700253	oro	cf 10
95135	P700202	rosso	cf 10
95136	P700218	arancio	cf 10
95137	P700209	rosa	cf 10
95138	P700208	viola	cf 10
93981	P700296	astuccio 8 pz	pz
93982	P700295	astuccio 4 pz	pz



Fineliner Xpress

Il fineliner di prima qualità per appunti indelebili. La forma ergonomica e completamente gommata assicura un'ottima aderenza e favorisce un movimento di scrittura naturale, senza affaticamento della mano. La punta in fibra scivola in modo straordinariamente scorrevole producendo un tratto espressivo e marcato.

Cappuccio dotato di pregiata clip in metallo, punta tubolare in acciaio inossidabile, inchiostro indelebile a norma ISO 14145-2.

Cod.	Rif.Art.	Tratto	Colore	Umv
70833	190001	0,8mm	nero	pz
70835	190002	0,8mm	rosso	pz
70834	190003	0,8mm	blu	pz
71090	190004	0,8mm	verde	pz
74269	190008	0,8mm	viola	pz

Paper♥♥Mate®

InkJoy™

SPREAD JOY

TRASMETTETE ALLEGRIA SCRIVENDO CON PAPER MATE® INKJOY™!

La nostra missione era semplice: vivacizzare il tuo modo di scrivere con Paper Mate InkJoy. Abbiamo sviluppato una nuova penna a sfera con vividi colori e che si avvia velocemente e scrive senza interruzioni, per migliorare il vostro lavoro. Qualunque cosa stai scrivendo improvvisamente diventa più divertente. Ma soprattutto volevamo diffondere la gioia di scrivere con Paper Mate InkJoy.

LE PENNE PAPER MATE® INKJOY™ SONO :
Scorrevoli • Affidabili • Colorate

**PENNA A SFERA
CON INCHIOSTRO
ULTRACORREVOLE**



100 CAP

100 RT

300 RT

QUATRO



best price

Paper Mate

GRIP ERGONOMICO

045 con cappuccio

Penna a sfera con punta molto resistente per una scrittura estremamente scorrevole. Fusto esagonale per una semplice e comoda impugnatura. Dotata di clip in plastica. Lunghezza min. di scrittura: 900mt. Tratto 1,0mm.

Cod.	Rif.Art.	Punta	Colore	Umv
88897	2084376	1,0mm	nero	cf 8
88898	2084422	1,0mm	blu	cf 8
88899	2084379	1,0mm	nero	cf 50
88900	2084413	1,0mm	blu	cf 50
88901	2084416	1,0mm	assortiti	cf 8

DISPONIBILE IN 8 COLORI



INKJOY™ 100

Fusto triangolare traslucido nel colore dell'inchiostro. INKJOY™ è un sistema di inchiostro ULV a rapida essiccazione rivoluzionario. Garantisce un avvio immediato e senza interruzioni. Richiede una minima pressione della mano e assicura ogni volta linee precise e nette. Disponibile nelle versioni con cappuccio e con meccanismo a scatto. Usa e getta.

Cod.	Rif.Art.	Punta	Colore	Umv
con cappuccio				
64353	S0957120	1,0mm	nero	cf 50
64354	S0957130	1,0mm	blu	cf 50
64355	S0957140	1,0mm	rosso	cf 50
64356	S0957150	1,0mm	verde	cf 50
68124	S0975420	1,0mm	assortiti	cf 12
77112	S0977410	1,0mm	nero	cf 80+20
77113	S0977420	1,0mm	blu	cf 80+20
RT - a scatto				
77114	S0957030	1,0mm	nero	cf 20
77115	S0957040	1,0mm	blu	cf 20
77116	S0957050	1,0mm	rossa	cf 20
73371	S0977430	1,0mm	nero	cf 80+20
73372	S0977440	1,0mm	blu	cf 80+20

IMPUGNATURA IN GOMMA

CLIP IN METALLO



INKJOY™ 300 RT

Fusto traslucido nel colore dell'inchiostro. Impugnatura in gomma. Clip in metallo. Meccanismo a scatto. INKJOY™ è un sistema di inchiostro ULV a rapida essiccazione rivoluzionario. Garantisce un avvio immediato e senza interruzioni. Richiede una minima pressione della mano e assicura ogni volta linee precise e nette.

Cod.	Rif.Art.	Punta	Colore	Umv
64357	S0959910	1,0mm	nero	cf 12
64358	S0959920	1,0mm	blu	cf 12



INKJOY™ Quattro

La classica INKJOY™ nella versione 4 colori. L'inchiostro INKJOY™ garantisce un avvio immediato senza interruzioni. Ampi pulsanti a scatto. Elegante design con morbida impugnatura.

Cod.	Rif.Art.	Punta	Colore	Umv
80742	S0977260	1,0mm	nero, blu, rosso, verde	pz
80743	S0977270	1,0mm	rosa, verde chiaro, viola, turchese	pz



Sharpie

Sharpie Gel

Penna gel a scatto con inchiostro dai colori intensi e tecnologia anti-sbavature e anti-macchia per una scrittura fluida e sempre ben leggibile. Corpo elegante con moderne finiture opache. Impugnatura in gomma ergonomica. Dotata di resistente clip. Punta 0,7mm

Cod.	Rif.Art.	Punta	Colore	Umv
94034	2136595	0,7mm	fusto nero/inchiostro nero	cf 12
94035	2136600	0,7mm	fusto nero/inchiostro blu	cf 12
94036	2136599	0,7mm	fusto nero/inchiostro rosso	cf 12
94037	9136596	0,7mm	assortiti/rosso-nero-blu	cf 3
95139	2162642	0,7mm	fusto metal ass./inchiostro blu	cf 12
95140	2162641	0,7mm	fusto fashion ass./inchiostro blu	cf 12

INCHIOSTRO GEL



INKJOY™ Gel

Fusto traslucido per controllare il livello dell'inchiostro. Dotata di impugnatura in gomma e resistente meccanismo a scatto. Eccellente sistema di scrittura gel ad asciugatura rapida senza sbavature. Punta media. Ricaricabile con refill INKJOY™ Gel.

Cod.	Rif.Art.	Punta	Colore	Umv
79878	1957053	0,7mm	nero	cf 12
79879	1957054	0,7mm	blu	cf 12
79880	1957056	0,7mm	rosso	cf 12



Penna a sfera FLEXGRIP® ULTRA

Fusto gommatto ed impugnatura con scanalature ad anello antiscivolo, per un migliore comfort durante la scrittura. Prodotta in materiale riciclato al 42% (escluso materiale di ricambio). Inchiostro Floating ball per una scrittura scorrevole. Fusto e cappuccio nel colore dell'inchiostro. Disponibile nella versione con cappuccio e con meccanismo a scatto.

Cod.	Rif.Art.	Punta	Colore	Note	Umv
30050	S0190113	1,0mm	nero - cappuccio	cappuccio	cf 12
30056	S0190153	1,0mm	blu - cappuccio	cappuccio	cf 12
30039	S0190393	1,0mm	nero - a scatto	a scatto	cf 12
30045	S0190433	1,0mm	blu - a scatto	a scatto	cf 12
30043	S0190413	1,0mm	rosso - a scatto	a scatto	cf 12
30048	S0190453	1,0mm	verde - a scatto	a scatto	cf 12
77127	1910073	1,0mm	nero - a scatto	a scatto	cf 30+6
77128	1910074	1,0mm	blu - a scatto	a scatto	cf 30+6



Penna a sfera a scatto FLEXGRIP® Elite

Fusto gommatto con scanalatura ad anello per un maggior comfort di scrittura. Scrittura scorrevole. Usa e getta.

Cod.	Rif.Art.	Punta	Colore	Umv
50989	S0767600	1,4mm	nero	cf 12
50990	S0767610	1,4mm	blu	cf 12
50991	S0768280	1,4mm	rosso	cf 12



dalla bottiglia alla penna.

* plastica recuperata dagli oceani, dalle spiagge, dai fiumi, dai laghi
e dalle rive dei corsi d'acqua

www.pilotpen.it www.pilot-frixion.eu/italia www.pilot-pintor.it

SEGUICI SU   

B²P Ecoball

realizzata con l'

86%

di plastica riciclata
derivante
principalmente
da bottiglie,
di cui il 2,5%
recuperato
negli oceani*



PILOT

writeyourworld

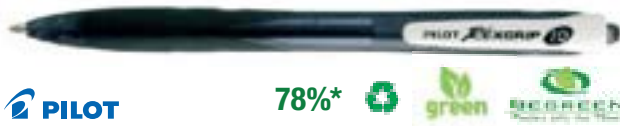

PILOT

78%*



Penna a sfera scatto Rexgrip BEGREEN

Fusto composto dal 78% con materiale riciclato (escluse le parti di ricambio). Punta in metallo. Inchiostro a base d'olio. Grip in gomma. Ricaricabile con refill RFJS-GP.

Cod.	Rif.Art.	Punta	Colore	Umv
48444	040015	0,7mm	nero	cf 10
48445	040016	0,7mm	blu	cf 10
48446	040017	0,7mm	rosso	cf 10
48447	040010	1,0mm	nero	cf 10
48448	040011	1,0mm	blu	cf 10
48449	040012	1,0mm	rosso	cf 10
64238	040305	1,6mm	nero	cf 10
64239	040306	1,6mm	blu	cf 10



PILOT

78%*



Penna a sfera Acroball BEGREEN

Penna a sfera a scatto prodotta con il 78% di materiale riciclato (parti di ricambio escluse). Grip ergonomico, clip in plastica. Ricaricabile.

Cod.	Rif.Art.	Colore	Note	Umv
64348	040310	nero	plastic BeGreen	cf 10
64349	040311	blu	plastic BeGreen	cf 10
77129	011293	nero	pure white BeGreen	cf 10
77130	011294	blu	pure white BeGreen	cf 10



BIC

VALUE PACK



Penna a sfera a scatto Atlantis® Classic

Fusto trasparente con inchiostro visibile. Impugnatura in gomma. Clip in plastica. Nei colori nero e blu disponibile anche il pack promo con 1 correttore ricaricabile+1 ricarica Tipp-Ex Easy Refill in omaggio e nel conveniente value pack 30+6. Certificazione ecologica NF.

Cod.	Rif.Art.	Punta	Colore	Note	Umv
44931	8871321	1,0mm	nero		cf 12
44930	8871311	1,0mm	blu		cf 12
44932	8871331	1,0mm	rosso		cf 12
83329	920287	1,0mm	nero	value pack 30+6	cf 30+6
83330	920286	1,0mm	blu	value pack 30+6	cf 30+6
89194	898679	1,0mm	nero	12 penne + Tipp-ex + refill	cf 12 + 1
89195	898681	1,0mm	blu	12 penne + Tipp-ex + refill	cf 12 + 1

Stilofori



BIC

BIC® 4 Colors Pen Desk 4 refills blu

Porta penne con penna dotata di 4 refill inchiostro blu per 8 km di scrittura. Ideale in uffici aperti al pubblico perché non necessita di continue ricariche. Certificazione NF Ecolabel. Catenella in cromo, base stabile dotata di 2 cuscinetti adesivi per un solido ancoraggio. Tratto da 0,4 mm.

Cod.	Rif.Art.	Punta	Note	Colore	Umv
70741	918515	1,0mm		blu	pz
78980	931778	1,0mm	refill	blu	cf 2

lebez

Stiloforo con base in plastica

Base in plastica formato 9x7cm con spirale.

Cod.	Rif.Art.	Umv
26268	1675-N stiloforo	pz
81866	0F3AE1 refill nero (Pelikan 37M)	cf 25



Stiloforo con base in marmo

Base adesiva in marmo nero con catenella dorata. Diametro della base 75mm. Disponibile la penna singola con diametro da 1cm e refill nero.

Cod.	Rif.Art.	Umv
26266	1703-N stiloforo completo	pz
26265	1052 Penna ricambio c/refill	cf 10
47874	1238 refill nero	cf 10



lebez



new

PILOT

86%*



Penna a sfera B2P Ecoball

Penna a sfera a scatto realizzata con almeno l'86% di plastica riciclata derivante da bottiglie di cui il 2,5% recuperato negli oceani (parti di ricambio escluse). Sfera in carburo di tungsteno, grip ergonomico, riserva d'inchiostro visibile. Ricaricabile con refill RFNS-GG.

Cod.	Rif.Art.	Punta	Colore	Umv
94292	040176	1,0mm	nero	cf 10
94293	040177	1,0mm	blu	cf 10
94294	040178	1,0mm	rosso	cf 10
94295	040179	1,0mm	verde	cf 10
Bonus pack - 10 penne+10 refill				
94296	000032	1,0mm	nero	pz
94297	000033	1,0mm	blu	pz



STABILO

Penna a sfera a scatto pointball®

Realizzata con il 79% di plastica riciclata. Inchiostro super scorrevole. Impugnatura in gomma anti-scivolo. Ricaricabile con refill standard. Disponibile anche in astuccio da 4 colori brillanti: verde, rosso, blu, nero.

Cod.	Rif.Art.	Colore	Umv
73407	6030/46	nero	cf 10
73408	6030/41	blu	cf 10
77142	6030/40	rosso	cf 10
73374	6030/4	4 colori	cf 4



BIC

Penna a sfera a scatto ECOLutions

Fusto tondo prodotto con 77% di materiale riciclato nella versione con cappuccio e dal 63% nella versione a scatto certificata NF. Punta e cappuccio/clip nel colore dell'inchiostro.

Cod.	Rif.Art.	Tratto	Colore	Note	Umv
68060	8932392	1,0mm	nero	cappuccio	cf 60
68061	8932402	1,0mm	blu	cappuccio	cf 60
61308	8806871	1,0mm	nero	a scatto	cf 50
61309	8806891	1,0mm	blu	a scatto	cf 50



4 Colours®

1 PENNA. 4 COLORI. INFINITA CREATIVITÀ.



4 Colours™

L'originale ed iconica penna a sfera a scatto con 4 colori di inchiostro.
MINI: Lunghezza penna tascabile 12cm, Colori classici (nero, blu, rosso, verde).
ORIGINAL: Con certificazione ecologica NF. Colori classici (nero, blu, rosso, verde).
FUN: Fusto azzurro pastello. Colori fun (rosa, verde chiaro, turchese e viola).

Cod	Rif.Art.	Punta	Note	Umv
68062	895858	1,0mm	Mini	cf 12
54106	982866	1,0mm	Classic	cf 12
68063	982870	1,0mm	Fun	cf 12



4 Colours™ Fluo

Penna a sfera a scatto con punta media da 1 mm per una larghezza di tratto di 0,4 mm nei colori di inchiostro nero, blu e rosso. Punta larga da 1,6 mm per l'inchiostro giallo fluorescente che permette di evidenziare. Tutto in un'unica penna. Fusto traslucido di colore giallo fluorescente.

Cod	Rif.Art.	Punta	Umv
79888	982868	1,0mm/1,6mm	cf 12



4 Colours™ Grip Pro

Fusto ergonomico in gomma. Pratico anello per aggancio. 4 colori di inchiostro (nero, blu, rosso, verde) in un'unica penna.

Cod	Rif.Art.	Punta	Umv
61310	8922931	1,0mm	pz



4 Colours™ Stylus

4 Colori tecnologica. Due prodotti in uno. Per avere con sé tutti i colori che servono per scrivere ed annotare ed in più il morbido pad per touchscreen con tecnologia capacitiva.

Cod.	Rif.Art.	Punta	Umv
73400	926404	1,0mm	pz

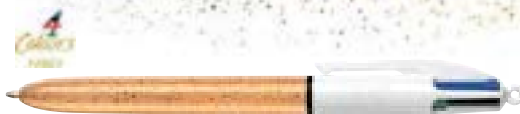

4 Colours™ Party

Penna a sfera 4 colori con inchiostri classici: rosso, verde, blu, nero. Punta da 1,0mm per un tratto di scrittura medio. Fusto dorato color champagne con effetto bollicine in rilievo al tatto.

Cod.	Rif.Art.	Punta	Umv
92069	992701	1,0mm	cf 12



4 Colours™ Shine

Penna a sfera 4 colori con inchiostri classici: rosso, verde, blu, nero. Punta da 1mm per un tratto di scrittura medio. Certificata SGS per 8000 metri di scrittura. Fusto metallizzato in colori assortiti (2 pz per colore: oro, argento, rosso, blu, viola, rosa) oppure solo in argento o solo in oro.

Cod	Rif. Art.	Punta	Note	Umv
86211	964775	1,0mm	fusto colori assortiti	cf 12
79890	982873	1,0mm	fusto argento	cf 12
89196	964774	1,0mm	fusto oro	cf 12
92070	504894	1,0mm	fusto rose gold	cf 12



4 Colours™ Velours

Penna a sfera 4 colori con inchiostri classici: rosso, verde, blu, nero. Punta da 1mm per un tratto di scrittura medio. Fusto con morbida decorazione in velluto in colorate fantasie (4 pz foglie, 4pz fiori, 4pz geko).

Cod	Rif. Art.	Punta	Umv
89197	9672771	1,0mm	cf 12



4 Colours™ Multifunzione

Penna a sfera a scatto con punta media da 1 mm per una larghezza di tratto di 0,4 mm. Inchiostro nero, blu e rosso con un portamine ricaricabile con mine HB da 0,7mm. Tutto in un'unica penna. Ampio fusto grigio con comoda grip in gomma.

Cod	Rif.Art.	Punta	Umv
79889	942104	1,00mm/0,7mm	cf 12



78,2%*



Escluso parti di ricambio e inchiostro.



FEED-GP4 BEGREEN

Inchiostro a 4 colori (nero, blu, rosso, verde). Fusto trasparente prodotto con il 78,2% di materiale riciclato. Impugnatura in gomma. Meccanismo a scatto. Inchiostro a base d'olio scorrevole in 4 colori (nero, rosso, blu, verde). Sfera in carburo di tungsteno.

Cod	Rif.Art.	Punta	Umv
48450	040020	1,0mm	pz



Roller gel G-1 e G-3

Roller ricaricabile con cappuccio. Inchiostro gel antibavature resistente all'acqua. Fusto trasparente con puntale in metallo. Nella versione G-1 impugnatura antiscivolo e nella versione G-3 grip in gomma. Refill BLS-G1-7.

Cod	Rif.Art.	Descrizione	Punta	Colore	Umv
29356	001665	G-1	0,7mm	nero	cf 12
29357	001666	G-1	0,7mm	blu	cf 12
29358	001667	G-1	0,7mm	rosso	cf 12
45882	001490	G-3	0,7mm	nero	pz
45883	001491	G-3	0,7mm	blu	pz
45884	001492	G-3	0,7mm	rosso	pz



Penna gel a scatto EASYgel

Inchiostro gel pigmentato a base d'acqua. Punta in acciaio inox. Sfera in carburo tungsteno. Impugnatura in gomma antiscivolo. Refill autopulente.

Cod	Rif.Art.	Punta	Colore	Umv
48149	8277 03	0,5mm	nero	cf 10
48147	8277 01	0,5mm	blu	cf 10
48148	8277 02	0,5mm	rosso	cf 10



Roller gel a scatto G-2

Roller ricaricabile con meccanismo a scatto. Inchiostro gel antibavature resistente all'acqua. Fusto trasparente. Grip ergonomico. Clip e grip nel colore dell'inchiostro. Refill BLS-G2-7.

Cod	Rif.Art.	Punta	Colore	Umv
47778	001520	0,7mm	nero	pz
29422	001521	0,7mm	blu	pz
29423	001522	0,7mm	rosso	pz
29424	001519	0,7mm	verde	pz
83327	000017	0,7mm	nero	cf 16+4
83328	000018	0,7mm	blu	cf 16+4
Green pack - 12 penne + 12 refill				
94298	000023	0,7mm	nero	cf 12 + 12
94299	000024	0,7mm	blu	cf 12 + 12
Refill BLS-G2-7				
51897	012138	0,7mm	nero	cf 12
51898	012139	0,7mm	blu	cf 12



Penna gel a scatto Gelocity

Penna con inchiostro gel. Fusto traslucido nel colore dell'inchiostro. Meccanismo a scatto. Confortevole presa in gomma. Disponibile in nero e blu anche in promo pack 16+4.

Cod	Rif.Art.	Punta	Colore	Umv
45994	829157	0,7mm	nero	cf 12
45995	829158	0,7mm	blu	cf 12
45996	829159	0,7mm	rosso	cf 12
85892	964798	0,7mm	nero	cf 16+4
85893	964797	0,7mm	blu	cf 16+4



4 Multi - OSAMA

Penna a sfera con 4 colori d'inchiostro. Grip ergonomica in 4 colori fluo. Fusto bianco gommato, dotato di pratica clip.

Cod	Rif.Art.	Punta	Umv
85847	OW10156	1,0mm	cf 12



Carioca 10 Colori

Penna a sfera automatica multicolore. La 10 colori è uno dei prodotti più celebri della gamma CARIOCA®.

Cod.	Rif. Art.	Note	Umv
82596	42761	display 12 penne	pz



Penna a scatto con inchiostro gel STARLINE

Fusto trasparente e grip antiscivolo. Pulsante del colore dell'inchiostro. Punta fine. Inchiostro gel.

Cod	Punta	Colore	Umv
STL1208	0,7mm	nero	cf 12
STL1209	0,7mm	blu	cf 12
STL1210	0,7mm	rosso	cf 12



Penna gel Gelocity Stic

Penna a inchiostro gel fluido per una scrittura delicata e scorrevole. È dotata di un comodo grip in gomma con fusto decorato e con cappuccio e tappino del colore di scrittura. Punta da 0,5mm.

Cod	Rif.Art.	Punta	Colore	Umv
89192	CEL 1010266	0,5mm	nero	cf 30
89193	CEL 1010265	0,5mm	blu	cf 30



Penna gel a scatto Gelocity Quick Dry

Penna a scatto con inchiostro gel con punta media da 0,7 mm per un tratto di scrittura da 0,30 mm. L'inchiostro, super fluido e scorrevole, si asciuga 3 volte più velocemente per evitare sbavature sul foglio. Ideale per mancini. Fusto nel colore dell'inchiostro, totalmente gommato per un maggior comfort di scrittura. Disponibile anche in colori assortiti.

Cod.	Rif.Art	Punta	Colore	Umv
82690	949873	0,7mm	nero	cf 12
82695	950442	0,7mm	blu	cf 12
82696	949874	0,7mm	rosso	cf 12
85848	964770	0,7mm	astuccio 8 colori	pz
89198	999460	0,7mm	box 10 colori fun	cf 30



G-2

roller a
inchiostro
gel fluido e
scorrevole

colora IL TUO MONDO

con i 31 colori di G-2



1 G-2 0,7

~ 0,7 mm

Cod.

● Nero	47778
● Blu	29422
● Rosso	29423
● Verde	29424
● Viola	67839
● Rosa	94018
● Arancio	94019
● Bordeaux	82376
● Azzurro	94020
● Verde Chiaro	94021
● Blue Black	61011
● Caramello	73444
● Celeste	94022
● Neon Pink	94023
● Neon Red	94024
● Neon Orange	94025
● Neon Apricot Orange	94026
● Neon Yellow	94027
● Neon Green	94028



**2 DISPLAY G-2
METALLIC 0,7 PZ. 60**

~ 0,7 mm

Cod.

Composizione

94029

- 24 Gold
- 12 Silver
- 6 Metal Rosa
- 6 Metal Verde
- 6 Metal Blu
- 6 Metal Viola



**3 DISPLAY G-2
PASTEL 0,7 PZ. 60**

~ 0,7 mm

Cod.

Composizione

94030

- 12 pastel rosa
- 12 pastel viola
- 12 pastel verde
- 12 pastel blu
- 6 white
- 6 pastel giallo



PILOT

#writeyourworld

Maggiori informazioni su www.pilotpen.it - SEGUICI SU   

Pentel®

ENERGEL

Sei più veloce tu a scrivere o EnerGel ad asciugare?



RECYCOLOGY
REFILL - REUSE - RECYCLE 

Roller ENERGel XM

Inchiostro gel, consente una scrittura scorrevole, tipica di un inchiostro liquido. Asciugatura rapida senza sbavature e senza macchie. Ottimo anche per mancini. Grip per una presa antiscivolo. Clip in metallo. Composto con il 50% di materiale riciclato. Ricaricabile con refill LR7 e LR10.

Cod	Rif.Art.	Punta	Colore	Umv
48170	BL57-A0	0,7mm	nero	pz
48172	BL57-C0	0,7mm	blu	pz
48171	BL57-B0	0,7mm	rosso	pz
48173	BL60-A	1,0mm	nero	pz
48175	BL60-C	1,0mm	blu	pz
48174	BL60-B	1,0mm	rosso	pz



RECYCOLOGY
REFILL - REUSE - RECYCLE 

Roller a scatto ENERGel XM Click

Inchiostro gel, consente una scrittura scorrevole, tipica di un inchiostro liquido. Asciugatura rapida senza sbavature e senza macchie. Ottimo anche per mancini. Impugnatura in gomma antiscivolo nel colore dell'inchiostro. Clip in metallo. Composto con il 54% di materiale riciclato. Ricaricabile con refill LRN5 e LR7.

Cod	Rif.Art.	Punta	Colore	Umv
52917	BLN75-AX	0,5mm	nero	cf 12
52918	BLN75-CX	0,5mm	blu	cf 12
52919	BLN75-BX	0,5mm	rosso	cf 12
48176	BL77-AX	0,7mm	nero	cf 12
48178	BL77-CX	0,7mm	blu	cf 12
48177	BL77-BX	0,7mm	rosso	cf 12
85894	0022144	0,7mm	astuccio 4 colori	pz



RECYCOLOGY
REFILL - REUSE - RECYCLE 

Roller a scatto ENERGel X

Inchiostro gel, consente una scrittura scorrevole, tipica di un inchiostro liquido. Asciugatura rapida senza sbavature e senza macchie. Ottimo anche per mancini. Clip, fusto e grip nel colore di scrittura. Composto con l'84% di materiale riciclato. Ricaricabile con refill LR7/LR10.

Cod	Rif.Art.	Punta	Colore	Umv
64832	BL107-AX	0,7mm	nero	pz
64833	BL107-CX	0,7mm	blu	pz
64834	BL107-BX	0,7mm	rosso	pz
68109	BL110-AX	1,0mm	nero	pz
68110	BL110-CX	1,0mm	blu	pz
68111	BL110-BX	1,0mm	rosso	pz
68222	0100786	0,7mm	astuccio 4 colori	pz



Provalo!

Inchiostro unico, design differenti



ENERGel Slim

Nuovo roller EnerGel 0,7 mm dal design giovane e fusto sottile. Meccanismo a scatto e comoda clip per il taschino. La qualità EnerGel a portata di tutti.

Cod.	Rif.Art.	Punta	Colore	Umv
90023	0022229	0,7mm	nero	cf 20+4
90024	0022230	0,7mm	blu	cf 20+4



RECYCOLOGY
REFILL - REUSE - RECYCLE 

Roller a scatto ENERGel XM Permanent

Roller EnerGel con inchiostro a pigmenti permanente. Inchiostro certificato ISO 27668-2, resistente all'acqua e alla luce. Asciugatura rapida e scrittura scorrevole. Prodotto con il 54% di materiale riciclato (escluse parti consumabili e/o ricambio), ricaricabile con refill LRP7.

Cod.	Rif.Art.	Note	Punta	Colore	Umv
77193	BLP77-AX	roller	0,7mm	nero	pz
77194	BLP77-CX	roller	0,7mm	blu	pz
77195	BLP77-BX	roller	0,7mm	rosso	pz
77196	LRP7-AX	refill	0,7mm	nero	pz
77197	LRP7-CX	refill	0,7mm	blu	pz
77198	LRP7-BX	refill	0,7mm	rosso	pz

Refill ENERGel

Cod	Rif.Art.	Descrizione	Colore	Umv
65176	LRN5-AX	Refill LRN5 - punta ago 0,5mm	nero	pz
65177	LRN5-CX	Refill LRN5 - punta ago 0,5mm	blu	pz
67241	LR7-AX	Refill LR7 - 0,7mm	nero	pz
55697	LR7-CX	Refill LR7 - 0,7mm	blu	pz
55698	LR10-AX	Refill LR10 - 1,0mm	nero	pz
55699	LR10-CX	Refill LR10 - 1,0mm	blu	pz



STABILO®

STABILO® PALETTE

La penna roller gel a scatto ricaricabile con refill



STABILO® PALETTE

Cod	Rif.Art.	Colore	Umv
89447 A	268/41-01	Penna roller gel con inchiostro blu	cf 10
89448 B	268/46-01	Penna roller gel con inchiostro nero	cf 10
89449 C	268/40-01	Penna roller gel con inchiostro rosso	cf 10

Con impugnatura
antiscivolo e finestra
con indicatore
del livello d'inchiostro

STABILO® PALETTE

Cod	Rif.Art.	Colore	Umv
89450 D	268/041-01	● Refill con inchiostro blu	pz
89451 E	268/046-01	● Refill con inchiostro nero	pz
89452 F	268/040-01	● Refill con inchiostro rosso	pz





RICARICABILE

71%*



Roller Hi-Tecpoint V5-V7 ricaricabile BEGREEN

Roller ricaricabile ad inchiostro liquido. Livello di inchiostro visibile. Clip in plastica. Realizzata con il 71% di materiale riciclato escluse le parti di ricambio.

Cod	Rif.Art.	Punta	Colore	Umv
68092	040325	0,5mm	nero	pz
68093	040326	0,5mm	blu	pz
68094	040327	0,5mm	rosso	pz
68096	040345	0,7mm	nero	pz
68097	040346	0,7mm	blu	pz
68098	040347	0,7mm	rosso	pz



Roller Vball Grip 05-07

Roller usa e getta ad inchiostro liquido. Livello di inchiostro visibile. Punta conica con sfera a carburo di tungsteno. Clip in metallo. Grip ergonomica per un maggior comfort di scrittura.

Cod	Rif.Art.	Punta	Colore	Umv
37740	011260	0,5mm	nero	pz
37741	011261	0,5mm	blu	pz
37742	011262	0,5mm	rosso	pz
37743	011270	0,7mm	nero	pz
37744	011271	0,7mm	blu	pz
37745	011272	0,7mm	rosso	pz



Roller a scatto Hi-Tecpoint V5-V7 RT

Roller ricaricabile ad inchiostro liquido. Pratico meccanismo a scatto. Impugnatura in gomma. Clip in metallo. Flusso dell'inchiostro costante. Colori brillanti. Refills BXS-V5-RT e BXS-V7-RT.

Cod	Rif.Art.	Punta	Colore	Umv
57400	006780	0,5mm	nero	pz
57401	006781	0,5mm	blu	pz
59142	006782	0,5mm	rosso	pz
61063	006785	0,7mm	nero	pz
61064	006786	0,7mm	blu	pz
61065	006787	0,7mm	rosso	pz



Roller Hi-Tecpoint V5-V7 grip

Roller usa e getta ad inchiostro liquido. Livello di inchiostro visibile. Impugnatura ergonomica in gomma. Clip in metallo.

Cod	Rif.Art.	Punta	Colore	Umv
46020	006730	0,5mm	nero	pz
46021	006731	0,5mm	blu	pz
46022	006732	0,5mm	rosso	pz
46023	006733	0,5mm	verde	pz
46024	006735	0,7mm	nero	pz
46025	006736	0,7mm	blu	pz
46026	006737	0,7mm	rosso	pz
46027	006738	0,7mm	verde	pz



Roller Synergy Point 05

Roller ad inchiostro gel con l'innovativa punta "synergy", frutto della sinergia tra la punta ad ago e la punta conica, che garantisce un'esperienza di scrittura fluida ma senza sbavature, ultra precisa e super scorrevole. Inchiostro pigmentato dai colori brillanti. Tratto mm. 0,25mm - Ricaricabile.

Cod.	Rif. Art.	Colore	Punta	Umv
89016	001365	nero	0,5mm	cf 12
89017	001366	blu	0,5mm	cf 12
89018	001367	rosso	0,5mm	cf 12
89019	001368	verde	0,5mm	cf 12



Roller Hi-Tecpoint V5-V7

Roller usa e getta ad inchiostro liquido. Livello di inchiostro visibile. Clip in metallo.

Cod	Rif.Art.	Punta	Colore	Umv
29233	011690	0,5mm	nero	pz
29234	011691	0,5mm	blu	pz
29235	011692	0,5mm	rosso	pz
34537	011693	0,5mm	verde	pz
29238	011703	0,5mm	viola	pz
29236	011701	0,5mm	azzurro	pz
29237	011702	0,5mm	rosa	pz
82705	000019	0,5mm	nero	cf 16+4
82706	000020	0,5mm	blu	cf 16+4
29239	011710	0,7mm	nero	pz
29240	011711	0,7mm	blu	pz
29241	011712	0,7mm	rosso	pz
29242	011713	0,7mm	verde	pz
82707	000021	0,7mm	nero	cf 16+4
82708	000022	0,7mm	blu	cf 16+4



Roller VB 05

Roller usa e getta ad inchiostro liquido. Livello di inchiostro visibile. Punta conica con sfera a carburo di tungsteno. Clip in metallo.

Cod	Rif.Art.	Punta	Colore	Umv
29244	011210	0,5mm	nero	pz
29246	011211	0,5mm	blu	pz
29245	011212	0,5mm	rosso	pz

Refill inchiostro - astuccio da 3 cartucce

Cod	Rif.Art.	Colore	Umv
68101	040335	nero	cf 3
68102	040336	blu	cf 3
68103	040337	rosso	cf 3



uni-ball

osama®

... firmiamo i vostri successi ...

AIR

- La penna che si adatta al tuo stile di scrittura
- Scrive a qualsiasi angolazione
- Variazione del tratto in base alla pressione della mano
- Punta micro



UNI-BALL AIR

Cod	Rif.Art.	Punta	Colore	Umv
79948	M UBA188M N	micro	nero	cf 12
79949	M UBA188M B	micro	blu	cf 12
79950	M UBA188M R	micro	rosso	cf 12
77164	M UBA188 N	large	nero	cf 12
77165	M UBA188 B	large	blu	cf 12
77166	M UBA188 R	large	rosso	cf 12

TRATTO VARIABILE



JETSTREAM 3

- 3 colori di inchiostro: nero, blu e rosso in un'unica penna
- Roller a inchiostro Jet Ink
- Straordinaria scorrevolezza
- Asciugatura immediata e senza sbavature
- Sfera 1,0 mm
- Ricaricabile



Roller a scatto uni JETSTREAM SXE3-400 e refill

Cod	Rif.Art.	Note	Punta	Colore	Umv
89207	M SXE3-400 N	roller	1,0mm	nero (fusto)	pz
89208	M SXE3-400 B	roller	1,0mm	blu (fusto)	pz
89209	M SXE3-400 R	roller	1,0mm	bianco (fusto)	pz
89210	M SXR80 N	refill	1,0mm	nero	cf 10
89211	M SXR80 B	refill	1,0mm	blu	cf 10

SCRITTURA AD ALTA VELOCITÀ



ASCIUGATURA IMMEDIATA

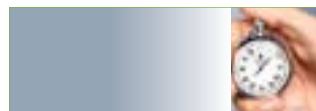

sigNo 307

- Penna a sfera inchiostro gel
- Trattati intensi e precisi (No "effetto binario")
- Scrive anche su carta patinata
- Inchiostro resistente ai solventi contro "il lavaggio degli assegni"
- Sfera 0,7 mm



Roller a scatto uni-ball SIGNO 307

Cod.	Rif.Art.	Punta	Colore	Umv
77161	M UMN307 N	0,7mm	nero	cf 12
77162	M UMN307 B	0,7mm	blu	cf 12
77163	M UMN307 R	0,7mm	rosso	cf 12

INCHIOSTRO ANTI TRUFFA



EFFETTO BINARIO

INCHIOSTRO TRADIZIONALE

sigNo 307

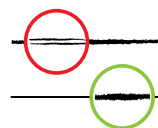

eye

- Roller a inchiostro liquido
- Resistente all'acqua e alla luce
- Sistema "Uni -Flow" per flusso uniforme e costante
- Scrittura scorrevole e precisa
- Finestrella per il controllo del consumo di inchiostro
- Sfera 0,5 mm, 0,7 mm e 1,0 mm



Roller uni-ball EYE UB150 - UB157

Cod	Rif.Art.	Punta	Colore	Umv
30342	M UB150 N	0,5mm	nero	pz
30343	M UB150 B	0,5mm	blu	pz
30344	M UB150 R	0,5mm	rosso	pz
36414	M UB157 N	0,7mm	nero	pz
36415	M UB157 B	0,7mm	blu	pz
36416	M UB157 R	0,7mm	rosso	pz
89303	M UB150 10 N	1,0mm	nero	pz
89304	M UB150 10 B	1,0mm	blu	pz
89305	M UB150 10 R	1,0mm	rosso	pz

INCHIOSTRO TRADIZIONALE

eye



RESISTENTE ALL'ACQUA



RESISTENTE ALLA LUCE

Penne Roller Uni



Roller uni JETSTREAM SX210 e refill

Inchiostro pigmentato "Uni Super Ink" resistente all'acqua e alla luce che garantisce un'eccezionale scorrevolezza, un tratto preciso ed un'asciugatura immediata. Ideale per mancini. Ricaricabile con refill SXRC1.

Cod	Rif.Art.	Note	Punta	Colore	Umv
45867	M SX210 N	roller	1,0mm	nero	pz
45868	M SX210 B	roller	1,0mm	blu	pz
45869	M SX210 R	roller	1,0mm	rosso	pz
55475	M SXRC1 N	refill	1,0mm	nero	cf 12
55476	M SXRC1 B	refill	1,0mm	blu	cf 12



Roller uni-ball MICRO UB120

Inchiostro pigmentato a base d'acqua. Punta in acciaio inox con sfera in carburo di tungsteno. Fusto nero con clip in metallo.

Cod	Rif.Art.	Punta	Colore	Umv
36938	M UB120 N	0,5mm	nero	cf 12
36939	M UB120 B	0,5mm	blu	cf 12
36940	M UB120 R	0,5mm	rosso	cf 12



Roller a scatto uni JETSTREAM SPORT e refill

Inchiostro particolarmente fluido che riduce la frizione sulla carta rendendo la scrittura estremamente scorrevole. Inchiostro pigmentato "Uni Super Ink" resistente alla luce e all'acqua. Asciugatura immediata. Ideale per mancini. Ricaricabile con refill SXR10.

Cod	Rif.Art.	Note	Punta	Colore	Umv
50191	M SXN150S N	roller	1,0mm	nero	cf 12
50192	M SXN150S B	roller	1,0mm	blu	cf 12
50193	M SXN150S R	roller	1,0mm	rosso	cf 12
75584	M SXR10 N	refill	1,0mm	nero	cf 12
64344	M SXR10 B	refill	1,0mm	blu	cf 12



Roller a scatto uni-ball SIGNO 207

Inchiostro gel pigmentato a base d'acqua "Uni Super Ink" resistente alla luce e all'acqua che garantisce la tenuta sulla carta nel tempo. Rapida asciugatura. Ideale per firmare assegni e documenti legali. Ricaricabile con refill UMR87.

Cod	Rif.Art.	Punta	Colore	Umv
46006	M UM207 N	0,7mm	nero	cf 12
46007	M UM207 B	0,7mm	blu	cf 12
46008	M UM207 R	0,7mm	rosso	cf 12



Roller a scatto uni JETSTREAM SXN210 e refill

Roller a inchiostro Jet Ink di straordinaria scorrevolezza. Asciugatura immediata e senza sbavature. Indicata per mancini. Ricaricabile.

Cod	Rif.Art.	Note	Punta	Colore	Umv
52914	M SXN210 N	roller	1,0mm	nero	pz
52915	M SXN210 B	roller	1,0mm	blu	pz
52916	M SXN210 R	roller	1,0mm	rosso	pz
75584	M SXR10 N	refill	1,0mm	nero	cf 12
64344	M SXR10 B	refill	1,0mm	blu	cf 12



Roller uni-ball VISION ELITE UB200

Inchiostro liquido pigmentato a base d'acqua "Uni Super Ink" resistente alla luce e all'acqua. Speciale meccanismo "Airplane-Safe" che previene la fuoriuscita di inchiostro anche in caso di forti variazioni di pressione, come ad esempio in aereo. Design raffinato con clip di metallo.

Cod	Rif.Art.	Punta	Colore	Umv
37727	M UB200 N	0,8mm	nero	cf 12
37728	M UB200 B	0,8mm	blu	cf 12
41329	M UB200 R	0,8mm	rosso	cf 12



Correttori a nastro
A PAG.493



Roller R56

Roller ad inchiostro liquido con punta a sfera ammortizzata in resina. Fusto verde. Lunghezza di scrittura 1800mt.

Cod	Rif.Art.	Punta	Colore	Umv
29844	R56-A	0,6mm	nero	cf 12
29846	R56-C	0,6mm	blu	cf 12
29845	R56-B	0,6mm	rosso	cf 12
29847	R56-D	0,6mm	verde	cf 12



Roller worker® colorful

Roller ad inchiostro liquido. Punta indistruttibile. Fusto in morbida gomma anticivolo nel colore dell'inchiostro. Tratto da 0,5mm.

Cod.	Rif.Art.	Colore	Umv
73356	2019/46	nero	pz
73357	2019/41	blu	pz
77085	2019/4	rosso	pz
73359	2019/4	astuccio 4 colori	pz



SCRITTURA E CORREZIONE



Roller gel G-TEC-C4

PUNTA 0,4 mm

Inchiostro gel bio-polimeri. Punta ad ago in metallo. Fusto trasparente. Tratto ultra sottile per una scrittura di precisione.

Cod	Rif.Art.	Punta	Colore	Umv
29429	011650	0,4mm	nero	pz
29430	011651	0,4mm	blu	pz
29431	011652	0,4mm	rosso	pz
29432	011653	0,4mm	verde	pz
63266	011658	0,4mm	viola	pz
73370	011654	0,4mm	marrone	pz



Roller gel G-1

Inchiostro gel resistente all'acqua. Fusto trasparente con impugnatura antiscivolo.

Cod	Rif.Art.	Punta	Colore	Umv
29378	001682	0,7mm	argento	cf 12
29379	001681	0,7mm	oro	cf 12



Roller gel Hybrid

Roller a inchiostro gel con punta in metallo. Impugnatura in gomma per una sensazione di scrittura morbida e senza fatica. Perfetto per il disegno decorativo. Resiste all'acqua e alla luce. Ideale per scrivere su carta colorata e decorare biglietti augurali.

Cod	Rif.Art.	Punta	Colore	Umv
83276	K118-X	0,8mm	oro	cf 12
83277	K118-Z	0,8mm	argento	cf 12
44822	K118-LW	0,8mm	bianco	cf 12

Roller gel



Hybrid Dual Metallic e Hybrid Milky

Dual Metallic: roller gel con inchiostro metallizzato doppio colore ad effetto glitter. Colori cangianti in base alle variazioni della luce. Scrive su fondi chiari, scuri e su legno non trattato.

Milky: roller gel con inchiostro a pigmenti ad elevata opacità. Colori pastello ideali per decorare fondi sia chiari che scuri.

Cod.	Rif.Art	Punta	Note	Umv
82704 A	0022064	1,0mm	Metallic ast. 5 colori	pz
89213 B	0022188	0,8mm	Milky ast. 6 colori	pz



Biglietti auguri
A PAG.516



uni-ball SIGNO

Penna inchiostro gel resistente alla luce e all'acqua. Lunga durata. Asciugatura rapida. La puntina "anti-graffio" assicura massima scorrevolezza. Ideale per prendere appunti, disegnare e decorare. Colori intensi e brillanti. Disponibile anche in versione colori pastello, metal e glitterati.

Cod	Rif.Art.	Punta	Colore	Umv
80506	M UM120AC BI	0,7mm	bianco	pz
80507	M UM120NM ARG	0,8mm	argento	pz
80508	M UM120NM ORO	0,8mm	oro	pz
84758 1	M UM120SP 5P	1,0mm	astuccio 5 colori glitter	pz
85796 2	M UM120NM 5P	0,8mm	astuccio 5 colori metal	pz
85795 3	M UM120AC 5P	0,7mm	astuccio 5 colori pastello	pz



Roller Gel colorati

Busta appendibile con 10 roller con punta in metallo. Inchiostro gel in 3 diverse varianti. Fusto trasparente e clip colorata dello stesso colore dell'inchiostro.

Cod	Rif.Art.	Descrizione	Umv
45942	NAGP10P	astuccio 10 colori Pastel	pz
45943	NAGP10F	astuccio 10 colori Fruit	pz
45944	NAGP10S	astuccio 10 colori Glitter	pz



Roller



Cod.	Rif.Art.	Punta	Colore	Umv
Refill Monteverde® per sfera Pelikan				
64792	J236301	medio	nero	cf 2
64793	J236303	medio	blu	cf 2



Cod.	Rif.Art.	Punta	Colore	Umv
Refill GEL Monteverde® in plastica per sfera Waterman				
64787	J243201	fine	nero	cf 2
64788	J243203	fine	blu	cf 2



Cod.	Rif.Art.	Punta	Colore	Umv
Refill Monteverde® in metallo per roller Montblanc®				
64798	J232201	fine	nero	cf 2
64799	J232203	fine	blu	cf 2
65618	J232301	media	nero	cf 2
65619	J232303	media	blu	cf 2



Cod.	Rif.Art.	Punta	Colore	Umv
Refill Monteverde® in metallo per roller				
64796	J233201	fine	nero	cf 2
64797	J233203	fine	blu	cf 2



Cod.	Rif.Art.	Punta	Colore	Umv
Refill Monteverde® Standard in metallo per roller				
64800	J231201	fine	nero	cf 2
64801	J231203	fine	blu	cf 2



Cod.	Rif.Art.	Punta	Colore	Umv
Refill Monteverde® in plastica per roller				
64794	J239201	fine	nero	cf 2
64795	J239203	fine	blu	cf 2

Cartucce inchiostro



PARKER

Cartucce standard inchiostro Quink

Per stilografiche. Scatola da 5 cartucce. Lunghezza 75mm.

Cod.	Rif.Art.	Colore	Umv
39142	S0116240	blu	pz
85799	1950382	nero	pz



Cartucce inchiostro Pelikan 4001 (TP/6 - formato standard)

Adatte a qualsiasi stilografica. Tanti colori brillanti ed inchiostro di ottima qualità. Il colore blu royal è cancellabile con Super Sheriff e Super Pirat e si toglie dai tessuti con acqua e sapone. Confezione da 6 cartucce. Lunghezza 39mm.

Cod.	Rif.Art.	Colore	Umv
30115	301218	nero	cf 6
30116	301176	blu royal	cf 6
30484	301192	rosso	cf 6
30485	300087	verde scuro	cf 6



Inchiostro stilografico Pelikan 4001 - Flacone 78

Adatto a qualsiasi stilografica con ricarica a stantuffo o a convert. Di ottima qualità, non forma depositi e non sbava. Il colore blu royal è cancellabile con Super Sheriff e Super Pirat e si toglie dai tessuti con acqua e sapone. Flacone da 30ml.

Cod.	Rif.Art.	Colore	Umv
30559	301051	nero	pz
30560	301010	blu royal	pz
30561	301036	rosso	pz
36319	300056	verde scuro	pz



Sfera



Cod.	Rif.Art.	Punta	Colore	Umv
Refill Monteverde® per sfera Waterman				
64781	J223301	medio	nero	cf 2
64782	J223303	medio	blu	cf 2



Cod.	Rif.Art.	Punta	Colore	Umv
Refill Monteverde® per sfera Dupont®				
64777	J227301	medio	nero	cf 2
64778	J227303	medio	blu	cf 2



Cod.	Rif.Art.	Punta	Colore	Umv
Refill Monteverde® per sfera Montblanc®				
64761	J222301	media	nero	cf 2
64762	J222303	medio	blu	cf 2
64763	J222401	large	nero	cf 2
64764	J222403	large	blu	cf 2



Cod.	Rif.Art.	Punta	Colore	Umv
Refill gel Monteverde® per sfera Montblanc®				
64785	J242301	media	nero	cf 2
64786	J242303	media	blu	cf 2



Cod.	Rif.Art.	Punta	Colore	Umv
Refill Monteverde® per sfera Cross®				
64775	J225301	medio	nero	cf 2
64776	J225303	medio	blu	cf 2



Cod.	Rif.Art.	Punta	Colore	Umv
Refill Monteverde® Standard per sfera				
64765	J221301	media	nero*	cf 2
64767	J221501	large	nero	cf 2
64766	J221303	media	blu*	cf 2
64768	J221503	large	blu	cf 2

Cod.	Rif.Art.	Punta	Colore	Umv
Refill gel Monteverde® Standard per sfera				
64789	J241201	fine	nero	cf 2
64790	J241203	fine	blu	cf 2

*per la punta media disponibili su ordinazione anche i colori rosso, verde e viola



Cod.	Rif.Art.	Punta	Colore	Umv
Refill Monteverde® per sfera Sheaffer®				
64779	J224301	medio	nero	cf 2
64780	J224303	medio	blu	cf 2



Cod.	Rif.Art.	Punta	Colore	Umv
Mini Refill Monteverde® per sfera				
64771	J220301	media	nero	cf 4
64773	J220302	media	rosso	cf 4
64772	J220303	media	blu	cf 4
64774	J220304	media	verde	cf 4



Sferografica TWIST-cartucce KM5

Cartuccia con punta a sfera incorporata: tutte le volte che si cambia la cartuccia si ha una punta nuova.

Cod.	Rif.Art.	Descrizione	Umv
30533	943399	5 cartucce blu royal	cf 10
36314	946483	5 cartucce nere	cf 10
36315	946941	5 cartucce rosse	cf 10

ricarica



cancella



liberi di sbagliare.



PILOT

#writeyourworld

NYKOR PILOT PEN ITALIA srl
www.pilotpen.it www.pilot-frixion.eu/italia www.pilot-pintor.it
SEGUICI SU   



FRIXION BALL



FRIXION CLICKER



La rivoluzione nella scrittura: scrivi, cancelli e riscrivi con inchiostro termosensibile che diventa trasparente al raggiungimento di temperature superiori ai 60°C, tutto ciò avviene attraverso una leggera frizione dell'apposita gomma integrata nel fusto che non lascia nessun residuo e non danneggia la zona cancellata. Al raggiungimento di temperature inferiori ai -10°C, l'inchiostro ricompare nuovamente, tale processo può avvenire tutte le volte che lo desideri. Grip ergonomico. Disponibili le versioni BALL da 0.5 e 0.7mm con cappuccio e sfera in carburo di tungsteno con punta da 0.5, 0.7mm e da 1.0mm.

FRIXION Ball

Cod.	Rif.Art.	Colore	Punta	Umv
89214	006838	nero	0,5mm	pz
89215	006839	blu	0,5mm	pz
89216	006840	rosso	0,5mm	pz
48153	006660	nero	0,7mm	pz
48154	006661	blu	0,7mm	pz
48155	006662	rosso	0,7mm	pz
48156	006663	verde	0,7mm	pz
60279	006664	azzurro	0,7mm	pz
51433	006665	viola	0,7mm	pz
59878	006606	verde lime	0,7mm	pz
59879	006607	marrone	0,7mm	pz
53816	006598	arancio	0,7mm	pz
53817	006599	rosa	0,7mm	pz

FRIXION Clicker

Cod.	Rif.Art.	Colore	Punta	Umv
94300	006862	nero	0,5mm	cf 12
94301	006863	blu	0,5mm	cf 12
94302	006864	rosso	0,5mm	cf 12
64381	006790	nero	0,7mm	pz
64382	006791	blu	0,7mm	pz
64383	006792	rosso	0,7mm	pz
64384	006793	verde	0,7mm	pz
64385	006794	azzurro	0,7mm	pz
64386	006795	viola	0,7mm	pz
64387	009796	rosa	0,7mm	pz
85898	006550	nero	1,0mm	cf 12
85899	006551	blu	1,0mm	cf 12
85900	006552	rosso	1,0mm	cf 12

Astuccio da 3 refill per FRIXION Ball e Clicker 0,5mm

Cod.	Rif.Art.	Colore	Punta	Umv
70875	006570	nero	0,5mm	cf 3
70876	006571	blu	0,5mm	cf 3
70877	006572	rosso	0,5mm	cf 3



Astucci refill per FRIXION Ball e Clicker 0,7mm

Cod.	Rif.Art.	Colore	Punta	Umv
49896	006656	nero	0,7mm	cf 3
49897	006657	blu	0,7mm	cf 3
49898	006658	rosso	0,7mm	cf 3
51202	006659	verde	0,7mm	cf 3
58731	006645	azzurro	0,7mm	cf 3
58732	006646	viola	0,7mm	cf 3
60793	006608	verde chiaro	0,7mm	cf 3
60794	006609	marrone	0,7mm	cf 3
58733	006647	arancio	0,7mm	cf 3
58734	006648	rosa	0,7mm	cf 3
82717	006649	colori assortiti	0,7mm	cf 6



Astuccio da 3 refill per FRIXION Clicker 1,0mm

Cod.	Rif.Art.	Colore	Punta	Umv
85895	006675	nero	1,0mm	cf 3
85896	006676	blu	1,0mm	cf 3
85897	006677	rosso	1,0mm	cf 3



FRIXION Fineliner

Pennarello per scrittura cancellabile dotato di punta altamente resistente in fibra di poliacetato. Inchiostro termo sensibile cancellabile con gomma integrata nel cappuccio. Dotato di grip ergonomico e comoda clip. Ideali per studenti ma adatto anche per l'utilizzo in ufficio e a casa.

Cod.	Rif.Art.	Colore	Umv
85901	000341	nero	cf 12
85902	000342	blu	cf 12
85903	000343	rosso	cf 12
85904	000344	verde	cf 12
85905	000346	azzurro	cf 12
85906	000351	viola	cf 12



Evidenziatore cancellabile FRIXION LIGHT

Evidenziatore cancellabile con punta a scalpello da 4 mm in fibra di poliestere indeformabile. Inchiostro termosensibile, cancellabile con una leggera frizione della gomma integrata nel fusto, che non lascia residui e non danneggia la zona cancellata. Evidenzia, cancella e rievdenzia!!! Tratto 3,3mm.

Cod.	Rif.Art.	Colore	Umv
49884	009138	giallo	cf 12
49886	009139	fucsia	cf 12
49885	009140	verde	cf 12
94303	009133	arancione	cf 12
77218	009143	viola soft	cf 12
77219	009144	azzurro soft	cf 12

FRIXION Remover

La Remover Frixion è uno speciale strumento di cancellazione esclusivamente dedicato ai fans dei prodotti della famiglia Frixion: roller, evidenziatore e pennarello. Sempre a portata di mano, sul banco o nell'astuccio, è ideale per cancellare e riscrivere nuovamente.

Cod.	Rif.Art.	Colore	Umv
80318	006594	bianco	cf 12
80319	006595	blu	cf 12





1 Scrivi
2 Cancella
3 Riscrivi



Ri-SCRIVI UN MONDO CANCELLABILE

Ri-SCRIVI **REFILL** Refill compatibile con penne Frixion® Ball



- Refill per penne gel Cancellabili.
- Compatibile con tutte le penne Riscrivi.
- Sfera 0,7 mm.

Refill per penne gel cancellabili

Cod.	Rif.Art.	Punta	Colore	Umv
73379	OW 10136 N	0,7mm	nero	cf 3
73380	OW 10136 B	0,7mm	blu	cf 3
73381	OW 10136 R	0,7mm	rosso	cf 3



GOMMA silicone per gel cancellabile

Cod.	Rif.Art.	Colore	Umv
73345	OW 10139	assortiti	pz

Ri-SCRIVI **GOMME**

- Gomme in silicone.
- Ideali per inchiostro gel Cancellabile.
- Non lascia residui.
- Non danneggia la carta.
- 6 Colori Fluo.



6 COLORI FLUO





Uniball Signo TSI cancellabile

Penna a sfera a inchiostro gel cancellabile termosensibile. La nuova formula dell'inchiostro garantisce una scrittura più scorrevole e facile da cancellare, un tratto preciso, intenso e una maggiore lunghezza di scrittura. Provvista di doppia gomma, in due dimensioni: una larga sul cappuccio e una fine sul top del fusto. Cappuccio anti-soffocamento, punta in acciaio inossidabile e sfera in carburo di tungsteno.

Cod	Rif.Art.	Punta	Colore	Umv
80131	M UF220/07 B	0,7mm	blu	cf 12
80132	M UF220/07 N	0,7mm	nero	cf 12
80133	M UF220/07 R	0,7mm	rosso	cf 12



Gelocity Illusion

Penna gel cancellabile con tecnologia termosensibile. Fusto traslucido decorato con grip in gomma. Gommino posizionato sul cappuccio. Punta conica con tratto di scrittura medio. Ricaricabile con refill Gel-ocity Illusion.

Cod	Rif.Art.	Note	Punta	Colore	Umv
80135	943440	penna	0,7mm	blu	cf 12
80136	943441	penna	0,7mm	nero	cf 12
80137	943442	penna	0,7mm	rosso	cf 12
80138	943443	penna	0,7mm	verde	cf 12
80140	944097	refill	0,7mm	blu	cf 12
80141	944098	refill	0,7mm	nero	cf 12
80142	944099	refill	0,7mm	rosso	cf 12



Kleeer

Penna a sfera cancellabile usa e getta con inchiostro termosensibile non ricaricabile. Punta 0.7mm.

Cod.	Rif.Art	Punta	Colore	Umv
84045	006560	0,7mm	nero	cf 12
84046	006561	0,7mm	blu	cf 12
84047	006562	0,7mm	rosso	cf 12
84048	006563	0,7mm	verde	cf 12



Replay

Penna a sfera cancellabile, scrittura scorrevole. L'inchiostro diventa permanente entro 24 ore. Cappuccio ventilato. Punta in acciaio inossidabile. Gomma di maggior durata. Ideale per bambini che imparano a scrivere.

Cod.	Rif.Art.	Punta	Colore	Umv
93190	2109251	1,0mm	nero	cf 12
93191	2109256	1,0mm	blu	cf 12
93192	2109258	1,0mm	rosso	cf 12
94304	2109252	1,0mm	assortiti	cf 10



Maxi quaderni
A PAG.533



 DOPPIA GOMMA



Cancellik

Inchiostro permanente dopo 24h. Cappuccio anti soffocamento. Spazio per la personalizzazione. Fusto e cappuccio nel colore dell'inchiostro. La penna è dotata di doppia gomma: sul fusto e sul cappuccio.

Cod	Rif.Art.	Punta	Colore	Note	Umv
50063	826101	1,0mm	blu		cf 12
50064	826102	1,0mm	rosso		cf 12
50065	826103	1,0mm	nero		cf 12
50066	826104	1,0mm	verde		cf 12
53461	826105	1,0mm	azzurro		cf 12
53462	826106	1,0mm	fucsia		cf 12
53463	826107	1,0mm	arancio		cf 12
53464	828108	1,0mm	viola		cf 12
53465	826109	1,0mm	giallo		cf 12
53466	826110	1,0mm	verde chiaro		cf 12
58503	042300	1,0mm	4 colori	busta + gomma	cf 4
80150	832700	1,0mm	4 colori	astuccio	cf 10
73548	826500	1,0mm	assortiti	barattolo	cf 50



SCRITTURA E CORREZIONE

Penne stilografiche



Stilografica Vpen Silver

Penna stilografica usa e getta molto pratica. Nuova formula di inchiostro liquido per una scrittura più scorrevole. Fusto color silver con finestra per verificare la quantità di inchiostro rimanente.

Cod	Rif.Art.	Colore	Umv
45843	007570	nero	pz
45844	007571	blu	pz
45845	007572	rosso	pz



Penne sferografiche



Penna sferografica ergonomica EASYoriginal

- Penna roller ergonomica con impugnatura antiscivolo differenziata per destrimani e mancini.
- Ogni cartuccia ha una nuova punta: la sostituzione è semplice, rapida e senza macchie.

Cod	Rif.Art.	Note	Umv
80100	B-46843-5	EASYoriginal per destrimani con refill blu	cf 5
80101	B-46834-3	EASYoriginal per mancini con refill blu	cf 3
80326	6890/041	blister 3 refill blu punta M	pz
80327	6870/041	blister 3 refill blu punta F	pz

Fineliner



COLORI DISPONIBILI SU RICHIESTA



Altre versioni
A PAG.484



Intensity Fine

Fineliner da scrittura con punta da 0,8 mm per una larghezza di tratto da 0,4 mm. Inchiostro a base d'acqua. Punta in metallo. Perfetto per scrivere, disegnare e colorare. Non sbava e non trasuda sul lato opposto del foglio. I colori: arancione, verde chiaro e viola sono disponibili su richiesta. Disponibili anche nelle versioni assortite Rainbow e Pastel da 6 colori ciascuno.

Cod.	Rif.Art.	Tratto	Colore	Umv
83368	942069	0,4mm	nero	cf 12
83369	942070	0,4mm	blu	cf 12
83370	942084	0,4mm	rosso	cf 12
83371	942068	0,4mm	verde	cf 12
astuccio Rainbow				
95144	503926	0,4mm	colori assortiti	cf 6
astuccio Pastel				
95145	503924	0,4mm	colori assortiti	cf 6



Gamma completa
A PAG.570



Uni Pin Fineliner

Marcatore a penna a inchiostro pigmentato, resistente alla luce e all'acqua, per lunga durata. Per un tratto preciso e nitido. Ideale per disegni tecnici e professionali. Fusto in plastica con cappuccio anti soffocamento. Punta sintetica graduata. L'astuccio da 5 gradazioni contiene punte da: 0,05-0,2-0,4-0,6 e 0,8mm. L'astuccio da 11 gradazioni contiene punte da: 0,03-0,05-0,1-0,2-0,3-0,4-0,5-0,6-0,8 e brush.

Cod.	Rif.Art.	Punta	Colore	Umv
85909	M PIN 003N	0,03mm	nero	cf 12
85910	M PIN 102N	0,2mm	nero	cf 12
85911	M PIN 105N	0,5mm	nero	cf 12
85722	M PIN 5P/1	astuccio 5 gradazioni	nero	pz
88950	M PIN 11P	astuccio 11 gradazioni	nero	pz
93923	M PIN 109N	0,9mm	nero	cf 12
93924	M PIN 110N	1,0mm	nero	cf 12
93925	M PIN 112N	1,2mm	nero	cf 12
93926	M PIN 101GRC	0,1mm	grigio chiaro	cf 12
93927	M PIN 105GRC	0,5mm	grigio chiaro	cf 12
93928	M PIN 101GRS	0,1mm	grigio scuro	cf 12
93929	M PIN 105GRS	0,5mm	grigio scuro	cf 12
93930	M PIN 101SEP	0,1mm	seppia	cf 12
93931	M PIN 105SEP	0,5mm	seppia	cf 12



STABILO® SENSOR®

- Fineliner con punta rientrante in metallo di alta qualità.
- Scrittura rilassata - la punta non si piega e non si rompe.
- Ampiezza tratto 0,3 mm.

Cod	Rif.Art.	Colore	Umv
80093	189/41	blu	cf 10
80094	189/46	nero	cf 10
80095	189/40	rosso	cf 10
80096	189/4	4 colori	cf 4
80097	189/8	8 colori	cf 8



EMOTT

ever fine



Il nome EMOTT deriva dalla parola EMOZIONE perchè con EMOTT diamo colore all'emozioni che trasmettiamo scrivendo.

1 FINELINER CON INCHIOSTRO A BASE ACQUA E DAL DESIGN INNOVATIVO

Il fusto bianco raffinato e l'indicatore di colore sono in perfetto equilibrio e lasciano inalterata l'immagine di eleganza di Emott

3 VASTA GAMMA DI COLORI ELEGANTI DIVISI IN ASSORTIMENTI RICCHI DI COLORE E UNICITÀ

Astuccio 10 pz. monocoloro

COD	RIF.ART.	COLORE
94305	M PEM-SY G	2 Giallo
94306	M PEM-SY AR	4 Arancione
94307	M PEM-SY VC	5 Verde chiaro
94308	M PEM-SY V	6 Verde
94309	M PEM-SY FC	11 Fucsia
94310	M PEM-SY RA	13 Rosa
94311	M PEM-SY R	15 Rosso
94312	M PEM-SY M	21 Marrone
94313	M PEM-SY N	24 Nero
94314	M PEM-SY B	33 Blu



2 PUNTA E INCHIOSTRO DI NUOVISSIMA CONCEZIONE

Punta elegante e durevole.

La punta è dotata di un rivestimento esterno che conferisce massima resistenza e lunga durata mantenendo inalterato lo spessore sottile del tratto

Inchostro pigmentato resistente all'acqua

Tratto: 0,4 mm

Astuccio da 5 pezzi colori assortiti

COD	RIF.ART.	COLORE
94315	M PEM-SY 5C 1	N.1 Vivid
94316	M PEM-SY 5C 2	N.2 Passion
94317	M PEM-SY 5C 3	N.3 Vintage
94318	M PEM-SY 5C 4	N.4 Island
94319	M PEM-SY 5C 5	N.5 Candy Pop
94320	M PEM-SY 5C 6	N.6 Nature
94321	M PEM-SY 5C 7	N.7 Floral
94322	M PEM-SY 5C 8	N.8 Retrò



Rivestimento

Punta

N.1 VIVID



N.2 PASSION



N.3 VINTAGE



N.4 ISLAND



N.5 CANDY POP



N.6 NATURE



N.7 FLORAL



N.8 RETRÒ



Astuccio da 10 pezzi colori assortiti

COD	RIF.ART.	COLORE
94323	M PEM-SY 10C 1	N.1 Standard
94324	M PEM-SY 10C 2	N.2 Soft Pastel
94325	M PEM-SY 10C 3	N.3 Calmtone Dark

N.1 STANDARD N.2 SOFT PASTEL N.3 CALMTONE DARK



Astuccio da 40 pezzi colori assortiti

COD	RIF.ART.
94326	M PEM-SY 40C

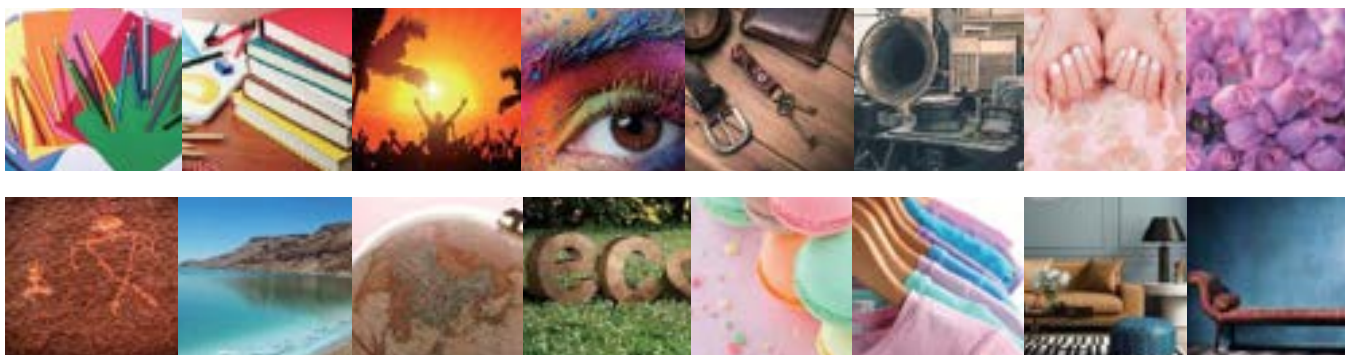



Fineliner point 88

Punta in feltro con rinforzo in metallo per garantire una grande resistenza. Cappuccio ventilato antisoffocamento. Lunga durata anche senza cappuccio. Ideale per lavori con riga, fotocopie e stencils. Tratto da 0,4mm.

Cod	Rif.Art.	Colore	Umv
83141	88/031	azzurro neon	cf 10
70759	88/024	giallo neon	cf 10
70758	88/033	verde neon	cf 10
70757	88/040	rosso neon	cf 10
70756	88/054	arancio neon	cf 10
70755	88/056	rosa neon	cf 10
83130	88/11	blu cobalto	cf 10
56420	88/13	verde ghiaccio	cf 10
83131	88/16	verde smeraldo chiaro	cf 10
83132	88/17	viola erica	cf 10
83133	88/19	porpora	cf 10
70754	88/22	blu notte	cf 10
83134	88/24	giallo limone	cf 10
69075	88/26	albicocca	cf 10
83135	88/29	rosa chiaro	cf 10
83136	88/30	vermiglio	cf 10
83137	88/31	azzurro chiaro	cf 10
56421	88/32	blu oltremare	cf 10
58496	88/33	verde mela	cf 10
27691	88/36	verde	cf 10
83138	88/38	sanguigna	cf 10
27692	88/40	rosso	cf 10
27693	88/41	blu oltremare	cf 10
57150	88/43	verde chiaro	cf 10

Cod	Rif.Art.	Colore	Umv
27695	88/44	giallo	cf 10
27696	88/45	marrone	cf 10
27690	88/46	nero	cf 10
81716	88/48	rosso chiaro	cf 10
56425	88/50	carminio	cf 10
55521	88/51	turchese	cf 10
70753	88/53	verde pino	cf 10
56424	88/54	arancio	cf 10
56422	88/55	viola	cf 10
55520	88/56	rosa	cf 10
56492	88/57	azzurro	cf 10
55522	88/58	lilla	cf 10
57149	88/59	lilla chiaro	cf 10
56426	88/63	verde oliva	cf 10
81715	88/65	terra d'ombra	cf 10
83139	88/75	terra di siena bruciato	cf 10
81714	88/88	ocra chiaro	cf 10
55523	88/89	ocra scuro	cf 10
56497	88/94	grigio chiaro	cf 10
81713	88/95	grigio medio	cf 10
56423	88/96	grigio scuro	cf 10
81712	88/97	grigio nerastro	cf 10
83140	88/98	grigio payne	cf 10



pen 68
A PAG.573

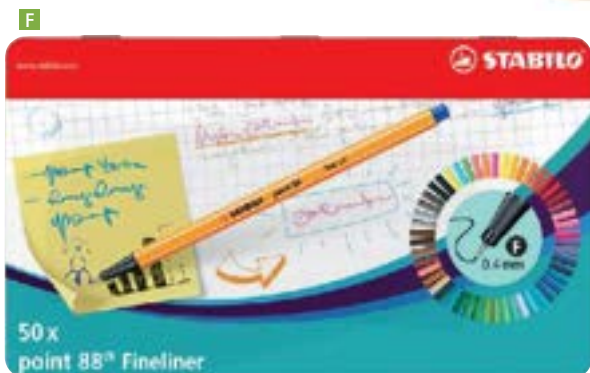

point 88 - Astucci e Rotoli

Cod	Rif.Art.	Note	Umv
59046	A	8810 astuccio 10 colori	pz
49037	B	8820-03 astuccio color parade 20 colori	pz
49979	C	8825-021 rotolo 25 colori	pz
73386		8830-2 rotolo 30 colori	pz
83142	D	88/6-1 astuccio neon 6 colori	pz
83143	E	88/8-01 astuccio pastel 8 colori	pz
80875	F	8850-6 scatola in metallo 50 colori	pz
93345	G	8825-071-20 rotolo ArtyLine 25 colori	pz
92824	H	8820-41 astuccio 20 colori	pz

Paper Mate®

Flair!

NON
TRAPASSA
IL FOGLIO!



UNA VASTA GAMMA DI COLORI PER SCRIVERE, DISEGNARE E MOLTO ALTRO



IL COLORE
IN NUOVE
PROFUMAZIONI



Blister SCENTED



NOVITÀ

PUNTA LARGA
1.2MM
IDEALE PER
COLORARE



Blister BOLD



NOVITÀ

NUOVI COLORI
METALLICI



Blister METALLIC

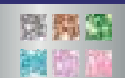

Astuccio PASTEL



Astuccio CANDY POP



Astuccio TROPICAL



Astuccio da 4



Astuccio da 4



Flair Nylon

Cod	Rif.Art.	Note	Umv
52906	S0697071	astuccio 4 colori (rosa, verde, blu, arancione)	pz
77216	S0917670	astuccio 4 colori (nero, blu, rosso, verde)	pz
95236	2137276	blister 6 colori pastel	pz
83063	2061395	astuccio 16 colori candy pop	pz
86872	2061396	astuccio 16 tropical	pz
95237	2138466	blister 6 colori scented	pz
95238	2138472	blister 6 colori bold	pz
95239	2137361	blister 6 colori metallic	pz



DISPONIBILE IN 24 COLORI



Tratto Pen

Punta punta sintetica indeformabile con inchiostri a base d'acqua.



Cod	Rif.Art.	Colore	Note	Tratto	Umv
73980	830703	nero		0,5mm	cf 12
73981	830701	blu		0,5mm	cf 12
73982	830702	rosso		0,5mm	cf 12
73983	830704	verde		0,5mm	cf 12
77214	807800	6 colori	busta	0,5mm	pz
73984	807700	12 colori	busta	0,5mm	pz
72079	807100	12 colori	barattolo	0,5mm	pz



Tratto Clip

Penna punta sintetica indeformabile con inchiostro a base d'acqua. Clip in acciaio inox. Punta extra fine e resistente per una scrittura sottile e precisa. Evoluzione elegante e raffinata di Tratto Pen con la quale ha vinto nel 1979 il "Compasso d'Oro". Larghezza del tratto di scrittura: 0,3 mm. Lunghezza di scrittura 2.000 mt.

Cod	Rif.Art.	Colore	Punta	Umv
28181	803803	nero	0,3mm	cf 12
28179	803801	blu	0,3mm	cf 12
28180	803802	rosso	0,3mm	cf 12
28182	803804	verde	0,3mm	cf 12



Paper & Mate

Flair Nylon

Inchiostro a base d'acqua non oltrepassa la carta, non macchia e non sbava. Fusto e cappuccio nel colore dell'inchiostro. Punta in fibra per una maggiore scorrevolezza.

Cod	Rif.Art.	Colore	Punta	Umv
30065	S0190973	nero	1,1mm	cf 12
30068	S0191013	blu	1,1mm	cf 12
30067	S0190993	rosso	1,1mm	cf 12
36858	S0191033	verde	1,1mm	cf 12
86873	2077174	nero		cf 30+6
86874	2077175	blu		cf 30+6



PILOT

V Signpen

Pennarello con inchiostro liquido a base d'acqua punta in fibra di poliestere. Livello di inchiostro visibile. Tratto 0,6mm.

Cod	Rif.Art.	Colore	Punta	Umv
29269	001500	nero	2,0mm	pz
29270	001501	blu	2,0mm	pz
29272	001502	rosso	2,0mm	pz



Pentel

83% MATERIALE RICICLATO



Sign Pen S520

Pennarello con punta acrilica. Inchiostro ad alta densità ideale per usi grafici. Prodotto composto con l'83% di materiale riciclato.

Cod	Rif.Art.	Colore	Punta	Umv
29857	S520-A	nero	2,0mm	cf 12
29859	S520-C	blu	2,0mm	cf 12
29858	S520-B	rosso	2,0mm	cf 12
29860	S520-D	verde	2,0mm	cf 12
29861	S520-E	marrone	2,0mm	cf 12



STABILO

Pen 68 metallic

Scatola in metallo da 8 pennarelli: argento (x2), oro (x1), bronzo (x1), blu metallizzato (x1), verde metallizzato (x1), verde chiaro (x1), rosa (x1) e lilla (x1).

Cod	Rif.Art.	Colore	Punta	Umv
89221	6808/8-32	assortiti	1,4mm	pz



STABILO

pointMax

Fineliner con punta in nylon robusta. Inchiostro inodore a base d'acqua. Tratto da 0,8 mm. Cappuccio ventilato. Resiste fino a 24 ore senza cappuccio.

Cod.	Rif.Art.	Colore	Umv
83064	488/32	blu	cf 10
83065	488/46	nero	cf 10
83066	488/48	rosso	cf 10
83067	488/36	verde	cf 10
83068	A 488/4	ast. 4 colori: blu, nero, rosso, verde	pz
83069	B 488/4-01	ast. 4 colori: azzurro, verde, rosa, viola	pz
83070	C 488/4-02	ast. 4 colori: carnicino, blu, verde, grigio	pz
83071	D 488/12-01	ast. 12 colori assortiti	pz



STAEDTLER®



Vetro



Plastica



Carta



Cartone



Legno



Gomma



Polistirolo

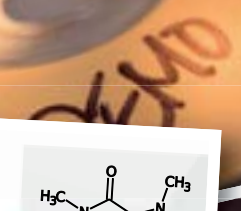

CD

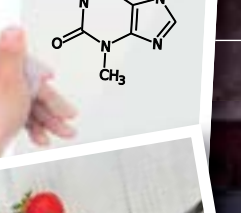

Pellicola



Metallo

fragole

Lumocolor® penna permanente universale



- Per quasi tutte le superfici
- Inchiostro permanente
- Subito asciutto
- Eccellente stabilità allo strofinamento
- Ottima resistenza all'acqua
- Punta resistente alla pressione della mano
- Ideale per mancini
- Può rimanere per giorni senza cappuccio e non seccare
- Sistema di prevenzione perdite d'inchiostro a bordo degli aerei
- Privo di Xylolo e Toluolo

www.staedtler.it



STABILO

OHPen universal permanente

Marcatore con punta in fibra per superfici lisce, lucidi, CD-DVD. Inchiostro permanente. Può rimanere senza cappuccio fino a tre giorni senza seccare.

Cod	Rif.Art.	Punta	Colore	Umv
27701	841/46	0,4mm	nero	cf 10
27704	841/41	0,4mm	blu	cf 10
27705	841/40	0,4mm	rosso	cf 10
27706	841/36	0,4mm	verde	cf 10
58967	841/4	0,4mm	astuccio 4 colori	pz
27730	841/8	0,4mm	astuccio 8 colori	pz
27711	842/46	0,7mm	nero	cf 10
27714	842/41	0,7mm	blu	cf 10
27713	842/40	0,7mm	rosso	cf 10
27712	842/36	0,7mm	verde	cf 10
58968	842/4	0,7mm	astuccio 4 colori	pz
27731	842/8	0,7mm	astuccio 8 colori	pz
27719	843/46	1,0mm	nero	cf 10
27722	843/41	1,0mm	blu	cf 10
27721	843/40	1,0mm	rosso	cf 10
27720	843/36	1,0mm	verde	cf 10
58969	843/4	1,0mm	astuccio 4 colori	pz
27732	843/8	1,0mm	astuccio 8 colori	pz



LUMOCOLOR® 313-318-317

Inchiostro permanente a base d'alcool senza toluolo e xilolo. Quasi inodore. Tratto subito asciutto. Brevettato DrySafe (non secca se lasciato per alcuni giorni senza cappuccio). Ricaricabile con attivatori 487-17.

Cod	Rif.Art.	Punta	Colore	Umv
25072	313-9	0,4mm	nero	cf 10
31787	313-3	0,4mm	blu	cf 10
25074	313-2	0,4mm	rosso	cf 10
25076	313-5	0,4mm	verde	cf 10
25081	318-9	0,6mm	nero	cf 10
25083	318-3	0,6mm	blu	cf 10
25082	318-2	0,6mm	rosso	cf 10
25084	318-5	0,6mm	verde	cf 10
47923	317-9	1,0mm	nero	cf 10
47921	317-3	1,0mm	blu	cf 10
47920	317-2	1,0mm	rosso	cf 10
47922	317-5	1,0mm	verde	cf 10



Markana 33

Marcatore a punta tonda permanente resistente all'acqua. Ideale per tutte le superfici lisce non assorbenti.

Cod	Rif.Art.	Colore	Punta	Umv
30564	0F4CR2	blu permanente	1,0mm	cf 10



Astucci - Lumocolor®

Cod	Rif.Art.	Punta	Colore	Umv
25086	313 WP4	0,4mm	4 colori	pz
25089	313 WP8	0,4mm	8 colori	pz
25095	318 WP4	0,6mm	4 colori	pz
25098	318 WP8	0,6mm	8 colori	pz
47924	317 WP4	1,0mm	4 colori	pz
47925	317 WP8	1,0mm	8 colori	pz

Multimark universale permanente con gomma

Marcatore adatto alla maggior parte delle superfici, ideale per lucidi, CD e tutte le superfici lisce. Speciale gomma sul retro che lo rende cancellabile. Disponibili fino a 8 colori brillanti ed intensi.

Cod	Rif.Art.	Punta	Colore	Umv
45924	152399	0,4mm	nero	cf 10
45925	152351	0,4mm	blu	cf 10
45926	152321	0,4mm	rosso	cf 10
45928	152304	0,4mm	astuccio 4 colori	pz
68172	152309	0,4mm	astuccio 8 colori	pz
45929	151399	0,6mm	nero	cf 10
45930	151351	0,6mm	blu	cf 10
45931	151321	0,6mm	rosso	cf 10
45933	151304	0,6mm	astuccio 4 colori	pz
68173	151309	0,6mm	astuccio 8 colori	pz
45934	152599	1,0mm	nero	cf 10
45935	152551	1,0mm	blu	cf 10
45936	152521	1,0mm	rosso	cf 10
45938	152504	1,0mm	astuccio 4 colori	pz
68174	152509	1,0mm	astuccio 8 colori	pz



CANCELLABILE





SCRITTURA E CORREZIONE

Marcatori permanenti



Marcatore permanente STARLINE

Inchiostro permanente resistente all'acqua. Cappuccio con clip. Fusto con inserti nel colore dell'inchiostro.

Cod	Colore	Punta	Umv
STL1641	nero	tonda	cf 12
STL1642	blu	tonda	cf 12
STL1643	rosso	tonda	cf 12
STL1645	nero	scalpello	cf 12
STL1646	blu	scalpello	cf 12
STL1647	rosso	scalpello	cf 12



Marcatori per lavagne
A PAG. 475



NON PASSA LA CARTA



Office

Punta tonda in fibra. Inchiostro a base d'acqua. Cappuccio ventilato.

Cod	Rif.Art.	Colore	Tratto	Umv
28221	7305 03	nero	0,7mm	cf 12
28219	7305 01	blu	0,7mm	cf 12
28220	7305 02	rosso	0,7mm	cf 12
37098	7316 03	nero	0,8-2,0mm	cf 12
37097	7316 01	blu	0,8-2,0mm	cf 12
37099	7316 02	rosso	0,8-2,0mm	cf 12



Tratto Permanent Ink

Inchiostro permanente a base d'alcool. Scrive su tutte le superfici. Particolarmente indicato per l'ufficio.

Cod	Rif.Art.	Colore	Tratto	Umv
37106	732502	nero	2,0mm - tonda	cf 12
37105	732501	blu	2,0mm - tonda	cf 12
37107	732503	rosso	2,0mm - tonda	cf 12



Pentel

Permanent Marker N850/N860 Linea Amiko

Inchiostro senza toluene e xylene. Colori brillanti. Asciugatura rapida. Punta resistente nel tempo. Fusto in plastica con cappuccio quadrato anti rotolamento. Adatto a tutte le superfici. Disponibile nella taschetta a 4 colori: nero, blu, rosso e verde. Pentel Permanent Marker appartiene alla linea Amiko che garantisce un rapporto qualità prezzo ottimale. Prezzo Amiko, qualità Pentel.

Cod	Rif.Art.	Colore	Punta	Umv
73433	N850-AE	nero	4,5mm - conica	cf 12
73434	N850-CE	blu	4,5mm - conica	cf 12
73435	0100861	ast. 4 colori	4,5mm - conica	pz
73436	N860-AE	nero	1,2-4,5mm - scalpello	cf 12
73437	N860-CE	blu	1,2-4,5mm - scalpello	cf 12
73438	0100862	ast. 4 colori	1,2-4,5mm - scalpello	pz



A SCATTO



Permanente fine - RT

Inchiostro permanente a base d'alcool per qualsiasi superficie anche CD e DVD. Punta conica resistente alle abrasioni. Disponibile con cappuccio o a scatto. Esclusivo sistema SafetySeal che impedisce l'essiccazione.

Cod	Rif.Art.	Colore	Punta	Note	Umv
29105	S0810930	nero	1,0mm	cappuccio	cf 12
29106	S0810950	blu	1,0mm	cappuccio	cf 12
29107	S0810940	rosso	1,0mm	cappuccio	cf 12
29108	S0810960	verde	1,0mm	cappuccio	cf 12
46028	S0810840	nero	1,0mm	a scatto	cf 12
86875	2077128	nero	1,0mm	cappuccio	cf 20+4
94327	2168794	viola/rosa/blu	1,0mm	cappuccio	cf 12
94328	2168795	lime/arancio/berry	1,0mm	cappuccio	cf 12



Marcatore permanente M15-W10

Inchiostro permanente a base di coloranti resistenti all'acqua e alle alterazioni della luce. Asciugatura rapida. Punta a lunga durata anche se lasciato senza cappuccio per lunghi periodi. Punta conica per marcatore M15, punta a scalpello per marcatore W10.

Cod	Rif.Art.	Colore	Descrizione	Punta	Umv
30077	S0192584	nero	M15	2,0mm	cf 12
30073	S0192654	nero	W10	5,0mm	cf 12



Marcatore permanente TWIN TIP

Doppia punta per un tratto fine ed extra fine. Cappuccio con clip, impugnatura e cappuccio del colore dell'inchiostro. Inchiostro a base di coloranti resistente all'acqua e allo scolorimento. Asciugatura rapida, privo di xylene e toluene.

Cod	Rif.Art.	Colore	Punta	Umv
48179	S0811100	nero	1,0 - 0,5mm	pz



LUMOCOLOR® PERMANENT DUO 348

Pennarello con doppia punta in fibra: da 0,6mm e da 1,5mm. Inchiostro a base d'alcool senza xylolo e toluolo quasi inodore. Airplane-safe. Brevettato DrySafe (non secca se lasciato per alcune ore senza cappuccio). Ricaricabile con riattivatore 488-88.

Cod	Rif.Art.	Colore	Punta	Umv
52920	348-9	nero	0,6 - 1,5mm	pz
52921	348-3	blu	0,6 - 1,5mm	pz
52922	348-2	rosso	0,6 - 1,5mm	pz
57749	348 WP	astuccio 4 colori	0,6 - 1,5mm	pz



Pentel

Marcatore permanente Twin Tip

Marcatore permanente doppia punta: fine da 2,00 mm e media da 3,00 mm. Le punte sono flessibili e permettono una variazione dello spessore del tratto a seconda della pressione esercitata. Inchiostro resistente all'acqua e alla luce ad asciugatura rapida. Scrive su quasi tutte le superfici come plastica, CD, metallo, vetro, legno, nastro adesivo.

Cod	Rif.Art.	Colore	Punta	Umv
85826	N75W-AE	nero	fine-extra fine	cf 12
85827	N75W-BE	rosso	fine-extra fine	cf 12
85828	N75W-CE	blu	fine-extra fine	cf 12



tutto

REDIMARK

Marcatore permanente a base d'alcool per tutte le superfici. Design innovativo. Fusto in plastica. Cappuccio brevettato per un'apertura facilitata.

Cod	Rif.Art.	Colore	Tratto	Umv
49946	856003	nero	3,5mm - tonda	cf 12
49944	856001	blu	3,5mm - tonda	cf 12
49945	856002	rosso	3,5mm - tonda	cf 12
49942	857003	nero	6,5mm - scalpello	cf 12
49940	857001	blu	6,5mm - scalpello	cf 12
49941	857002	rosso	6,5mm - scalpello	cf 12



tutto

Marcatore MARKER

Marcatore permanente a base d'alcool. Scrive su tutte le superfici. Cappuccio ventilato.

Cod	Rif.Art.	Colore	Tratto	Umv
73538	841103	nero	2,5mm - tonda	cf 12
73539	841101	blu	2,5mm - tonda	cf 12
73540	841102	rosso	2,5mm - tonda	cf 12
73541	841104	verde	2,5mm - tonda	cf 12
73542	841106	marrone	2,5mm - tonda	cf 12
73543	840103	nero	6,5mm - scalpello	cf 12
73544	840101	blu	6,5mm - scalpello	cf 12
73545	840102	rosso	6,5mm - scalpello	cf 12
73546	840104	verde	6,5mm - scalpello	cf 12
73547	840106	marrone	6,5mm - scalpello	cf 12



Marking

Inchiostro a base d'alcool. Scrive sulla maggior parte delle superfici: carta, cartone, vetro, plastica, metallo, tessuti. Si asciuga velocemente. Fusto conico in plastica. Riciclata al 52%. Cappuccio e tappino del colore dell'inchiostro. Non secca per 1 mese senza cappuccio. Scrive più di 1 km.

Cod	Rif.Art.	Colore	Punta	Umv
46036	8209022	nero	1,1mm - pocket tonda	cf 12
46037	8209012	blu	1,1mm - pocket tonda	cf 12
46038	8909002	rosso	1,1mm - pocket tonda	cf 12
46039	8209153	nero	1,7mm - tonda	cf 12
46040	8209143	blu	1,7mm - tonda	cf 12
46041	8209133	rosso	1,7mm - tonda	cf 12
46042	8209123	verde	1,7mm - tonda	cf 12
46043	8209263	nero	3,7mm - 5,5mm - scalpello	cf 12
46044	8209253	blu	3,7mm - 5,5mm - scalpello	cf 12
46045	8209243	rosso	3,7mm - 5,5mm - scalpello	cf 12



Marcatore 11 Retract

Marcatore permanente a scatto con punta conica 1,5-3mm, resistente all'acqua.

Cod.	Rif.Art.	Colore	Punta	Umv
83074	4-11001	nero	1,5-3mm	pz
83075	4-11002	rosso	1,5-3mm	pz
83076	4-11003	blu	1,5-3mm	pz



PILOT

Permanent Marker 100

Marcatore permanente multisuperficie con fusto in plastica. Se lasciato senza cappuccio scrive anche dopo 24 ore. Inchiostro a base d'alcool senza xilene ultra resistente con non scolora. Punta tonda in fibra acrilica, tratto 1mm.

Cod.	Rif. Art.	Colore	Punta	Umv
80286	002705	nero	4,5mm	cf 12
80287	002706	blu	4,5mm	cf 12
80290	002701	astuccio 4 colori	4,5mm	pz
80500	002703	nero	4,5mm	cf 15+5



Marcatore 300

Marcatore permanente con punta conica indicato per scrivere su quasi tutti i tipi di materiali compreso metallo, vetro e plastica. Inchiostro permanente resistente alla luce, all'acqua e allo sfregamento. Inodore, non contiene toluene/xilene, asciugatura rapida. Cappuccio dotato di clip.

Cod.	Rif.Art.	Colore	Punta	Umv
83077	4-300001	nero	1,5-3mm	cf 10
83078	4-300002	rosso	1,5-3mm	cf 10
83079	4-300003	blu	1,5-3mm	cf 10
83080	4-300 4S	astuccio 4 colori	1,5-3mm	pz



LUMOCOLOR® PERMANENT 350 - 352

Inchiostro permanente a base d'alcool privo di xilolo e toluolo quasi inodore. Ricaricabile con riattivatore 488 50. Resistente alla luce, all'acqua, allo strofinamento. Clip in plastica. Punta indeformabile. Sistema Airplane-safe. Brevetto Dry Safe non secca se lasciato per alcune ore senza cappuccio. Punta tonda e scalpello.

Cod	Rif.Art.	Colore	Punta	Umv
25117	352-9	nero	2,0mm - tonda	cf 10
25120	352-3	blu	2,0mm - tonda	cf 10
25118	352-2	rosso	2,0mm - tonda	cf 10
25123	350-9	nero	2-5,0mm - scalpello	cf 10
25124	350-2	rosso	2-5,0mm - scalpello	cf 10
25127	350-3	blu	2-5,0mm - scalpello	cf 10



Marcatore 21 e 25 EcoLine

Marcatore permanente con punta conica, inchiostro permanente resistente all'acqua. Resistente alla luce e ad asciugatura rapida. Inchiostro inodore senza aggiunta di toluene/xilene. Almeno l'83% del materiale plastico post consumo utilizzato, proviene da materiale riciclato. Ricaricabile con ricarica T25.

Cod	Rif.Art.	Colore	Punta	Umv
80192	4-21001	nero	1,5-3mm - conica	cf 10
80193	4-21002	rosso	1,5-3mm - conica	cf 10
80194	4-21003	blu	1,5-3mm - conica	cf 10
80195	4-21-4	ast.4 colori	1,5-3mm - conica	pz
94329	4-25001	nero	1,0 - conica	cf 10
94330	4-25002	rosso	1,0 - conica	cf 10
94331	4-25003	blu	1,0 - conica	cf 10
94332	4-25-4	ast.4 colori	1,0 - conica	pz

I migliori marcatori permanenti *edding* al miglior “prezzo ecologico”



I migliori marcatori Permanenti edding per scrivere praticamente ovunque, su innumerevoli superfici...

Più ricarichi, meno acquisti...
Meno acquisti, più risparmi...
limiti lo spreco di plastica
per un aiuto concreto all'ambiente!

L'alta qualità edding al massimo vantaggio economico.
Con gli inchiostri per ricarica e le punte di ricambio, rendi il tuo marcatore sempre nuovo e performante...
Non gettarlo, riusalo!



cartone



ceramica



vetro



pele



metallo



plastica



pietra



legno

Marcatori Permanenti

Pregiati marcatori permanenti **edding** per scrivere, marcare e contrassegnare quasi tutti i materiali.

Ricaricabili innumerevoli volte. Durata virtualmente illimitata grazie anche alle punte di ricambio!

Resistenti all'acqua, alla luce ed allo sfregamento su quasi tutte le superfici.

Inchiostro permanente inodore, ad asciugatura rapida, senza aggiunta di toluene/xilene.





 FUSTO IN METALLO



Pentel



Marcatore N50 - N60

Marcatore professionale permanente con punta extra forte e fusto in metallo. Alta indelebilità dell'inchiostro. Adatto a tutte le superfici: legno, vetro, gomma, metallo, cartone, carta e plastica. Disponibile in 4 versioni:

N50: punta conica da 4,3 mm - lunghezza minima di scrittura 1.000 mt.

N50S: punta conica da 3,18 mm - lunghezza minima di scrittura 200 mt.

N60: punta scalpello da 3,9/5,7 mm - lunghezza media di scrittura 400 mt.

N50XL: punta scalpello 8,0/15,4 mm - lunghezza media di scrittura 70 mt.

Cod	Rif.Art.	Colore	Punta	Umv
83081	N50S-A	nero	3,18mm - tonda	pz
83082	N50S-B	rosso	3,18mm - tonda	pz
83083	N50S-C	blu	3,18mm - tonda	pz
83084	N50S-D	verde	3,18mm - tonda	pz
83085	0022066	astuccio 4 colori assortiti	3,18mm - tonda	pz
29882	N50-A	nero	4,3mm - tonda	pz
29883	N50-B	rosso	4,3mm - tonda	pz
29884	N50-C	blu	4,3mm - tonda	pz
29885	N50-D	verde	4,3mm - tonda	pz
29886	N50-E	marrone	4,3mm - tonda	pz
29887	N50-F	arancio	4,3mm - tonda	pz
29888	N50-G	giallo	4,3mm - tonda	pz
85912	0050503	astuccio 4 colori assortiti	4,3mm - tonda	pz
70896	N50-8	astuccio 8 colori assortiti	4,3mm - tonda	pz
29890	N60-A	nero	3,9-5,7mm - scalpello	pz
29891	N60-B	rosso	3,9-5,7mm - scalpello	pz
29892	N60-C	blu	3,9-5,7mm - scalpello	pz
29893	N60-D	verde	3,9-5,7mm - scalpello	pz
70897	0050504	astuccio 4 colori assortiti	3,9-5,7mm - scalpello	pz
83086	N50XL-A	nero	8-15,4mm - scalpello	pz
83087	N50XL-B	rosso	8-15,4mm - scalpello	pz
83088	N50XL-C	blu	8-15,4mm - scalpello	pz
83089	N50XL-D	verde	8-15,4mm - scalpello	pz



Sharpie

 FUSTO IN ALLUMINIO

Small Metal Barrel

Fusto in alluminio leggero. Cappuccio in plastica con clip. Inchiostro permanente a base di coloranti. Resistente all'acqua e allo scolorimento. Scrive su tutte le superfici incluse quelle oleose e bagnate. Inchiostro privo di xilene e toluene.

Cod	Rif.Art.	Colore	Punta	Umv
64835	S0945720	nero	1,0mm - tonda	cf 12



BIC

Marking ONYX 1591

 FUSTO IN ALLUMINIO



Inchiostro a base d'alcool senza toluene e xilene. Scrive sulla maggior parte delle superfici: carta, cartone, vetro, plastica, metallo, tessuti. Resistente agli agenti atmosferici. Fusto in metallo. Scrive più di 2km.

Cod	Rif.Art.	Colore	Punta	Umv
48656	8418303	nero	2,7-6,2mm	cf 12
49832	8418283	rosso	2,7-6,2mm	cf 12



 FUSTO IN ALLUMINIO



Marcatore 2000C - 2200C

Inchiostro permanente a base d'alcool senza toluene e xilene. Resistente alla luce e allo sfregamento. Fusto in alluminio. Cappuccio ventilato. Ricaricabile con ricarica T25. Scrive su tutte le superfici: vetro, metallo, cartone, plastica.

 RICARICABILE INNUMEREVOLI VOLTE

Cod	Rif.Art.	Colore	Punta	Umv
46063	2000C-001	nero	1,5-3mm - tonda	cf 10
27467	2000C-003	blu	1,5-3mm - tonda	cf 10
27466	2000C-002	rosso	1,5-3mm - tonda	cf 10
27468	2000C-004	verde	1,5-3mm - tonda	cf 10
27469	2200C-001	nero	1,0-5mm - scalpello	cf 10
27471	2200C-003	blu	1,0-5mm - scalpello	cf 10
27470	2200C-002	rosso	1,0-5mm - scalpello	cf 10
27472	2200C-004	verde	1,0-5mm - scalpello	cf 10



 FUSTO IN ALLUMINIO

 RICARICABILE INNUMEREVOLI VOLTE



Marcatore 500 - 800XL - 850XXL

Inchiostro inodore permanente a base d'alcool senza toluene e xilene. Resistente alla luce e allo sfregamento. Fusto in alluminio. Cappuccio ventilato. Scrive su tutte le superfici lisce, ruvide e porose. Ricaricabile con ricarica T25, in flacone con erogatore a goccia, utilizzabile anche con pennelli, pennini, normografici e timbri.

Cod	Rif.Art.	Colore	Punta	Umv
46064	500-001	nero	2,0-7mm	pz
46065	500-003	blu	2,0-7mm	pz
46066	500-002	rosso	2,0-7mm	pz
46067	500-004	verde	2,0-7mm	pz
27490	800-001	nero	4,0-12mm	pz
27492	800-003	blu	4,0-12mm	pz
27491	800-002	rosso	4,0-12mm	pz
27493	800-004	verde	4,0-12mm	pz
27659	850-001	nero	5,0-16mm	pz
27661	850-003	blu	5,0-16mm	pz
27660	850-002	rosso	5,0-16mm	pz
27662	850-004	verde	5,0-16mm	pz

Punte di ricambio

88891	4-800N	per Edding 800	cf 10
88276	4-850N	per Edding 850	cf 10

Cod	Rif.Art.	Colore	Contenuto	Umv
61336	T25-001	nero	30ml	pz
73446	T25-003	blu	30ml	pz
73447	T25-002	rosso	30ml	pz



BIC

Marking PRO



Marcatore permanente con punta ultra-resistente per tutte le superfici, ideale per uso industriale. Non sbiadisce alla luce, resiste agli agenti atmosferici e alle temperature tra -30° e +150°. Fusto in metallo. Cappuccio anti-rotolamento.

Cod	Rif.Art.	Colore	Punta	Umv
86204	964800	nero	tonda	cf 12
86206	964802	nero	scalpello	cf 12

Artline®

XILENE FREE
MARCATORI



Artline PERMANENT MARKERS XILENE FREE

INCHIOSTRO INDELEBILE, ASCIUGA RAPIDAMENTE, RICARICABILE, FUSO IN METALLO.



Cod	Rif. Art.	Colore	Punta	Umq
85756	A 700/B	blu	0,7 mm tonda	pz
85757	A 700/N	nero	0,7 mm tonda	pz
85758	A 700/R	rosso	0,7 mm tonda	pz
85759	A 700/Y	verde	0,7 mm tonda	pz



Cod	Rif. Art.	Colore	Punta	Umq
85753	A 70/B	blu	1,5 mm tonda	pz
85754	A 70/N	nero	1,5 mm tonda	pz
85755	A 70/R	rosso	1,5 mm tonda	pz
27772	A 70/Y	verde	1,5 mm tonda	pz



Cod	Rif. Art.	Colore	Punta	Umq
27776	A 90/B	blu	2-5 mm scalpello	pz
27775	A 90/N	nero	2-5 mm scalpello	pz
27777	A 90/R	rosso	2-5 mm scalpello	pz
85752	A 90/Y	verde	2-5 mm scalpello	pz



Cod	Rif. Art.	Colore	Punta	Umq
85760	A 100/B	blu	7,5-12 mm scalpello	pz
85761	A 100/N	nero	7,5-12 mm scalpello	pz
85762	A 100/R	rosso	7,5-12 mm scalpello	pz
85763	A 100/Y	verde	7,5-12 mm scalpello	pz

IDEALI PER: Legno, Vetro, Carta, Plastica, Metallo, Ceramica

Artline Decorite

MARCATORE CON INCHIOSTRO PIGMENTATO A BASE D'ACQUA. IDEALE PER SCRIVERE E DECORARE CARTONCINI, VETRO, METALLO, CERAMICA, LEGNO E PLASTICA. PRONTO ALL'USO, NON CONTIENE XYLENE.



Cod	Rif. Art.	Colore	Punta	Umq
94004	A EDF-1/B1	bianco	1,0mm	pz
94005	A EDF-1/G	giallo	1,0mm	pz
94006	A EDF-1/N	nero	1,0mm	pz
94007	A EDF-1/R	rosso	1,0mm	pz
94008	A EDFM-1/ARG	argento	1,0mm	pz
94009	A EDFM-1/O	oro	1,0mm	pz
94010	A EDF-F/B1	bianco	pennello	pz
94011	A EDF-F/G	giallo	pennello	pz
94012	A EDF-F/N	nero	pennello	pz
94013	A EDF-F/R	rosso	pennello	pz
94014	A EDFM-F/ARG	argento	pennello	pz
94015	A EDFM-F/O	oro	pennello	pz

Artline PAINT MARKER XILENE FREE

INCHIOSTRO INDELEBILE, ASCIUGA RAPIDAMENTE. COLORI MOLTO BRILLANTI E RESISTENTI ALL'ACQUA. ALTO POTERE COPRENTE. RICHIAMO DELL'INCHIOSTRO TRAMITE VALVOLA. FUSO IN METALLO.



Cod	Rif. Art.	Colore	Punta	Umq
27809	A 400/B	blu	2,3 mm tonda	pz
27807	A 400/N	nero	2,3 mm tonda	pz
85749	A 400/R	rosso	2,3 mm tonda	pz
27811	A 400/Y	verde	2,3 mm tonda	pz
85750	A 400/B1	bianco	2,3 mm tonda	pz
85751	A 400/G	giallo	2,3 mm tonda	pz



Cod	Rif. Art.	Colore	Punta	Umq
85764	A 440/B	blu	1,2 mm tonda	pz
85765	A 440/N	nero	1,2 mm tonda	pz
85766	A 440/R	rosso	1,2 mm tonda	pz
85767	A 440/Y	verde	1,2 mm tonda	pz
85768	A 440/B1	bianco	1,2 mm tonda	pz
85769	A 440/G	giallo	1,2 mm tonda	pz

IDEALI PER: Legno, Vetro, Carta, Plastica, Metallo, Ceramica

Artline GOLD & SILVER XILENE FREE

INCHIOSTRO INDELEBILE, ASCIUGA RAPIDAMENTE. VERNICE METALLIZZATA SPECIALE PER LAVORI ARTISTICI. IDEALI PER DECORARE E SCRIVERE SU CARTA, PLASTICA, VETRO, METALLO E CERAMICA.



Cod	Rif. Art.	Colore	Punta	Umq
85770	A 900/ARG	argento	2,3 mm tonda	pz
85771	A 900/O	oro	2,3 mm tonda	pz



Cod	Rif. Art.	Colore	Punta	Umq
85772	A 990/ARG	argento	1,2 mm tonda	pz
85773	A 990/O	oro	1,2 mm tonda	pz

IDEALI PER: Legno, Vetro, Carta, Plastica, Metallo, Ceramica

Per lavagne portablocco



 **NON PASSA LA CARTA**



Marcatore 30-33

Marcatore permanente brillante universale specialmente studiato per scrivere su carta e cartone, ma idoneo anche per scrivere su plastica, metallo e vetro. Inchiostro pigmentato a base d'acqua inodore che non passa la carta. Resistente alla luce, all'acqua, allo strofinamento e al calore. La confezione assortita include 10 colori: 5 marcatori neri, 2 rossi, 2 blu e 1 verde.

Cod	Rif.Art.	Colore	Punta	Umv
52879	30-001	nero	1,5-3,0mm - tonda	pz
27504	30-003	blu	1,5-3,0mm - tonda	pz
27503	30-002	rosso	1,5-3,0mm - tonda	pz
80210	4-30 999	assortiti	1,5-3,0mm - tonda	pz
27507	33-001	nero	1,0-5,0mm - scalpello	pz
27508	33-003	blu	1,0-5,0mm - scalpello	pz
30287	33-002	rosso	1,0-5,0mm - scalpello	pz



 **NON PASSA LA CARTA**



Marcatore Uni Prockey 122 - 126

Marcatore con inchiostro pigmentato a base d'acqua. Scrive su tutte le superfici. Inodore, non passa la carta e non macchia. Resiste alla luce e all'acqua.

Cod	Rif.Art.	Colore	Punta	Umv
30348	M 122 N	nero	1,2-1,8mm conica	pz
30349	M 122 B	blu	1,2-1,8mm conica	pz
30350	M 122 R	rosso	1,2-1,8mm conica	pz
83106	M 122 4C	astuccio 4 colori	1,2-1,8mm conica	pz
83107	M 122 8C	astuccio 8 colori	1,2-1,8mm conica	pz
30351	M 126 N	nero	1,0-5,7mm scalpello	pz
30352	M 126 B	blu	1,0-5,7mm scalpello	pz
30354	M 126 R	rosso	1,0-5,7mm scalpello	pz
83108	M 126 4C	astuccio 4 colori	1,0-5,7mm scalpello	pz
83109	M 126 8C	astuccio 8 colori	1,0-5,7mm scalpello	pz



 **NON PASSA LA CARTA**



LUMOCOLOR® FLIPCHART 356

Marcatore con inchiostro a base d'acqua con punta sintetica per lavagne a fogli mobili. Inodore. Non passa la carta. Inchiostro Dry Safe: non secca se lasciato senza cappuccio. Con clip. Punta tonda.

Cod	Rif.Art.	Colore	Punta	Umv
25288	356-9	nero	2,0mm	cf 10
25290	356-3	blu	2,0mm	cf 10
25289	356-2	rosso	2,0mm	cf 10
25291	356-5	verde	2,0mm	cf 10
45513	356 WP4	astuccio 4 colori	2,0mm	pz



Per lavagne cancellabili



Marcatori per lavagne Amiko

Inchiostro a base d'alcool senza toluene e xylene. Colori brillanti. Facile da cancellare. Fusto in plastica con cappuccio quadrato anti rotolamento. Disponibile nella taschetta a 4 colori: nero, blu, rosso e verde. Facile da cancellare. Non lascia aloni. Pentel Whiteboard Marker appartiene alla linea Amiko che garantisce un rapporto qualità prezzo ottimale. Prezzo Amiko, qualità Pentel.

Cod	Rif.Art.	Colore	Punta	Umv
73987	MW85-AE	nero	4,4mm - conica	cf 12
73988	MW85-CE	blu	4,4mm - conica	cf 12
73989	0100863	astuccio 4 colori	4,4mm - conica	pz



Marcatore per lavagne cancellabili STARLINE

Inchiostro cancellabile a secco. Fusto bianco e cappuccio nel colore dell'inchiostro. Punta tonda.

Cod	Colore	Punta	Umv
STL1649	nero	2,0mm - tonda	cf 12
STL1650	blu	2,0mm - tonda	cf 12
STL1651	rosso	2,0mm - tonda	cf 12
STL1652	astuccio 4 colori	2,0mm - tonda	pz



Tratto Memo per lavagne cancellabili

Inchiostro a base d'alcool cancellabile a secco. Cappuccio ad apertura facilitata. Colori brillanti.

Cod	Rif.Art.	Colore	Tratto	Umv
28213	8540 03	nero	2,5mm - conica	cf 12
28211	8540 01	blu	2,5mm - conica	cf 12
28212	8540 02	rosso	2,5mm - conica	cf 12
28214	8540 04	verde	2,5mm - conica	cf 12
44801	8541 00	astuccio 4 colori	2,5mm - conica	pz
52928	8542 00	astuccio 6 colori	2,5mm - conica	pz
49955	8520 03	nero	6,5mm - scalpello	cf 12
49953	8520 01	blu	6,5mm - scalpello	cf 12
49954	8520 02	rosso	6,5mm - scalpello	cf 12
49956	8520 04	verde	6,5mm - scalpello	cf 12
49957	8522 00	astuccio 4 colori	6,5mm - scalpello	pz





SCRITTURA E CORREZIONE



Marcatore 28 EcoLine

Marcatore per lavagne bianche a inchiostro pigmentato inodore. Tutti i componenti in plastica derivano per almeno il 90% da materiale riciclato. Packaging in carta riciclata. Può rimanere senza tappo qualche giorno senza essiccare. Punta conica.

Cod.	Rif.Art.	Colore	Punta	Umv
77286	E-28001	nero	1,5 - 3mm	cf 10
77287	E-28002	rosso	1,5 - 3mm	cf 10
77288	E-28003	blu	1,5 - 3mm	cf 10
77289	E-28004	verde	1,5 - 3mm	cf 10
77290	E-28-4	astuccio 4 colori	1,5 - 3mm	pz



LUMOCOLOR® WHITEBOARD 351

Marcatore cancellabile su lavagne bianche, vetro e porcellana. Inchiostro asciutto in pochi secondi, quasi inodore. DRY SAFE – può rimanere per giorni senza cappuccio e non seccare (Test ISO 554). Airplane-safe – un sistema automatico di stabilizzazione della pressione previene perdite d'inchiostro a bordo di aerei. Privo di xilolo e toluolo.

Cod	Rif.Art.	Colore	Punta	Umv
25110	351-9	nero	2,0mm	pz
25111	351-2	rosso	2,0mm	pz
25112	351-3	blu	2,0mm	pz
25113	351-5	verde	2,0mm	pz
25108	351 WP4	astuccio 4 colori	2,0mm	pz
77296	351WP8	astuccio 8 colori	2,0mm	pz



RICARICABILE



TRATTO ULTRA FINE 0,8 mm



PILOT

80%



BEGREEN

V Board Master S Ultra Fine Begreen

Nuovo marker Begreen cancellabile e ricaricabile per lavagna, con fusto sottile ideale per la scuola e per la casa. Fusto del colore dell'inchiostro. Prodotto con l'80% di materiale riciclato escluse le parti di ricambio. Tratto 0,8mm.

Cod.	Rif.Art.	Descrizione	Colore	Punta	Umv
77297	040375	marcatore	nero	ultra fine	cf 10
77298	040376	marcatore	blu	ultra fine	cf 10
77299	040377	marcatore	rosso	ultra fine	cf 10
77300	004145	refill	nero		cf 12
77301	004146	refill	blu		cf 12
77302	004147	refill	rosso		cf 12



Marcatore 660

Marcatore per lavagne bianche a inchiostro pigmentato inodore. Può rimanere senza tappo qualche giorno senza essiccare. Punta conica.

Cod.	Rif.Art.	Colore	Punta	Umv
77291	E-660001	nero	1,5 - 3mm	cf 10
77292	E-660002	rosso	1,5 - 3mm	cf 10
77293	E-660003	blu	1,5 - 3mm	cf 10
77294	E-660004	verde	1,5 - 3mm	cf 10
77295	4-660-4	astuccio 4 colori	1,5 - 3mm	pz



B



A

Marcatore 725 neon per lavagne bianche e ardesia

Marcatore ad inchiostro fluo ideale per scrivere su lavagne bianche e in ardesia. Cancellabile a secco da superfici quali smalto, vetro, melamina. Inchiostro pigmentato inodore a base d'acqua.

Cod.	Rif.Art.	Colore	Umv
56939	A E-725/5S	astuccio 5 colori	pz

Kit per lavagne bianche E-B 0828C

Contiene: 2 marcatori cancellabili a secco Edding 660, 1 cancellino magnetico, 2 magneti fermafogli.

Cod.	Rif.Art.	Umv
46848	B E-B 0828C	pz



Pentel

Set marcatori Maxiflo con cancellino

Set 4 marcatori a inchiostro liquido per lavagne bianche con cancellino magnetico che funge anche da supporto per i marcatori. Il set è composto da marcatori punta conica in 4 diversi colori (nero, blu, rosso, verde).

Cod.	Rif.Art.	Descrizione	Umv
86849	MWL5S-4N	4 marcatori 4mm + cancell.	pz
86850	MWL5M-4N	4 marcatori 6mm + cancell	pz



Pennarelli Glide

Pennarelli per lavagna bianca con inchiostro di odore tenue e rapida asciugatura, che risalta sulle lavagne. Utilizzabili sulla maggior parte delle superfici asciutte non porose, comprese le lavagne bianche in vetro, smaltate e in melamina.

Cod.	Rif.Art.	Colore	Umv
91316	1915268	4 colori assortiti	cf 10
91317	1915392	nero	cf 4



Whiteboard Marker Velleda® 1781® BIC

Pennarello per lavagne cancellabili. Inchiostro a base di chetone si cancella perfettamente senza lasciare segni. Punta scalpello. Fusto in metallo jumbo. Cappuccio del colore dell'inchiostro con blocco di sicurezza.

Cod	Rif.Art.	Colore	Punta	Umv
37763	9402981	nero	3,2-5,5mm	cf 12
37764	9402971	blu	3,2-5,5mm	cf 12
37765	9402961	rosso	3,2-5,5mm	cf 12



Whiteboard Marker Velleda® 1741® BIC

Pennarello per lavagne cancellabili. Inchiostro a base di chetone. Si cancella perfettamente senza lasciare segni. Fusto slim in plastica. Punta tonda. Cappuccio del colore dell'inchiostro con blocco di sicurezza.

Cod	Rif.Art.	Colore	Punta	Umv
33059	9581711	nero	1,4mm	cf 12
33060	9581701	blu	1,4mm	cf 12
33061	9581691	rosso	1,4mm	cf 12
33062	9581681	verde	1,4mm	cf 12
83110	503842	astuccio 4 colori	1,4mm	pz
83111	503844	astuccio 8 colori	1,4mm	pz



Whiteboard Marker Velleda® 1791® BIC

Pennarello per lavagne cancellabili. Inchiostro a base di chetone. Si cancella perfettamente senza lasciare segni. Punta scalpello. Fusto in plastica jumbo. Cappuccio del colore dell'inchiostro.

Cod	Rif.Art.	Colore	Punta	Umv
47360	9431931	nero	3,3-4,6mm	cf 12
47361	9431941	blu	3,3-4,6mm	cf 12
47362	9431981	rosso	3,3-4,6mm	cf 12
47363	9431971	verde	3,3-4,6mm	cf 12
57777	8757892	astuccio 4 colori	3,3-4,6mm	pz

Whiteboard Marker Velleda® Liquid Ink

Marcatore ad inchiostro liquido a base d'alcool. Scrittura istantanea e costante. Ottima cancellabilità. Fusto in plastica traslucida con apposita finestra per il controllo del livello dell'inchiostro. Formato STANDARD con punta tonda da 2,3mm e formato POCKET con punta tonda da 2,2mm. Astuccio da 4 colori: nero, blu, rosso e verde.

Cod	Rif.Art.	Descrizione	Colore	Punta	Umv
73402	902088	Pocket	nero	2,2mm	pz
73403	902087	Pocket	blu	2,2mm	pz
73404	902089	Pocket	rosso	2,2mm	pz
75741	902090	Pocket	verde	2,2mm	pz
68066	902094	Pocket	astuccio 4 colori	2,2mm	pz
68067	902099	Standard	astuccio 4 colori	2,3mm	pz



Fogli lavagna adesivi Velleda Roll
A PAG.228



Whiteboard Marker Velleda® 1701® BIC

Pennarello per lavagne cancellabili. Inchiostro a base di chetone. Si cancella perfettamente senza lasciare segni. Fusto slim in plastica. Punta tonda. Cappuccio del colore dell'inchiostro con blocco di sicurezza.

Cod	Rif.Art.	Colore	Punta	Umv
33059	9581711	nero	1,4mm	cf 12
33060	9581701	blu	1,4mm	cf 12
33061	9581691	rosso	1,4mm	cf 12
33062	9581681	verde	1,4mm	cf 12
83110	503842	astuccio 4 colori	1,4mm	pz
83111	503844	astuccio 8 colori	1,4mm	pz



Whiteboard Marker Velleda® 1701® Recycled BIC®

Pennarello per lavagne cancellabili. Inchiostro a base d'alcool con odore delicato. Cancellabile a secco da tutte le superfici lisce. Non sbava. Punta tonda molto resistente. Fusto in plastica composto da materiale riciclato al 52%. Cappuccio del colore dell'inchiostro. Blocco di sicurezza.

Cod	Rif.Art.	Colore	Note	Punta	Umv
80203	904937	nero		1,5mm	cf 12
80204	904938	blu		1,5mm	cf 12
80205	904939	rosso		1,5mm	cf 12
68065	904941	astuccio 4 colori		1,5mm	pz
80201	942234	nero	12 Velleda 1701 nero + 3 Velleda Liquid Ink Pocket (nero/rosso/blu) in omaggio		cf 12+3
80202	942235	blu	12 Velleda 1701 blu + 3 Velleda Liquid Ink Pocket (nero/rosso/blu) in omaggio		cf 12+3



Inchiostro pigmentato a base d'acqua dal colore intenso e coprente. Sicuro e inodore. Resistente all'acqua, non passa la carta e non sbiadisce. Lasciato asciugare, il colore può essere coperto da un'altra tonalità. Scrive su tutte le superfici come: carta, plastica, vetro, metallo, ecopelle e tessuti.

0,7 mm



Cod	Rif.Art.	Colore	Punta	Umv
69906	M PC1MR AC	arancio	0,7mm	pz
69907	M PC1MR ARG	argento	0,7mm	pz
69908	M PC1MR AZ	azzurro	0,7mm	pz
69910	M PC1MR BI	bianco	0,7mm	pz
69909	M PC1MR B	blu	0,7mm	pz
69911	M PC1MR G	giallo	0,7mm	pz
69912	M PC1MR N	nero	0,7mm	pz
69913	M PC1MR ORO	oro	0,7mm	pz
69915	M PC1MR RA	rosa	0,7mm	pz
69914	M PC1MR R	rosso	0,7mm	pz
69916	M PC1MR V	verde	0,7mm	pz
69917	M PC1MR VI	viola	0,7mm	pz
94335	M PC1MR 5P/1	5 colori assortiti	0,7mm	cf 5

8,0 mm



Cod.	Rif.Art.	Colore	Punta	Umv
77229	M PC8K AR	arancio	8,0mm	pz
77230	M PC8K ARG	argento	8,0mm	pz
77231	M PC8K AZ	azzurro	8,0mm	pz
50166	M PC8K B	blu	8,0mm	pz
48509	M PC8K BI	bianco	8,0mm	pz
48510	M PC8K G	giallo	8,0mm	pz
49987	M PC8K N	nero	8,0mm	pz
77232	M PC8K ORO	oro	8,0mm	pz
75615	M PC8K R	rosso	8,0mm	pz
49986	M PC8K V	verde	8,0mm	pz

15,0 mm



Cod.	Rif.Art.	Colore	Punta	Umv
77233	M PC17K AZ	azzurro	15,0mm	pz
77234	M PC17K B	blu	15,0mm	pz
77235	M PC17K BI	bianco	15,0mm	pz
77236	M PC17K G	giallo	15,0mm	pz
72582	M PC17K N	nero	15,0mm	pz
77237	M PC17K R	rosso	15,0mm	pz
77238	M PC17K RA	rosa	15,0mm	pz
77239	M PC17K V	verde	15,0mm	pz

0,9 - 1,3 mm



Cod	Rif.Art.	Colore	Punta	Umv
36798	M PC3M ARG	argento	0,9-1,3mm	pz
36789	M PC3M AZ	azzurro	0,9-1,3mm	pz
36792	M PC3M BI	bianco	0,9-1,3mm	pz
36791	M PC3M B	blu	0,9-1,3mm	pz
36793	M PC3M G	giallo	0,9-1,3mm	pz
36787	M PC3M N	nero	0,9-1,3mm	pz
36799	M PC3M ORO	oro	0,9-1,3mm	pz
36796	M PC3M RA	rosa	0,9-1,3mm	pz
36788	M PC3M R	rosso	0,9-1,3mm	pz
40596	M PC3M V	verde	0,9-1,3mm	pz

1,8 - 2,5 mm



Cod	Rif.Art.	Colore	Punta	Umv
39060	M PC5M AC	arancione	1,8-2,5mm	pz
36685	M PC5M ARG	argento	1,8-2,5mm	pz
36650	M PC5M AZ	azzurro	1,8-2,5mm	pz
36651	M PC5M BI	bianco	1,8-2,5mm	pz
30364	M PC5M B	blu	1,8-2,5mm	pz
36652	M PC5M G	giallo	1,8-2,5mm	pz
36653	M PC5M GR	grigio	1,8-2,5mm	pz
36654	M PC5M M	marrone	1,8-2,5mm	pz
30363	M PC5M N	nero	1,8-2,5mm	pz
36684	M PC5M ORO	oro	1,8-2,5mm	pz
36656	M PC5M RA	rosa	1,8-2,5mm	pz
36655	M PC5M R	rosso	1,8-2,5mm	pz
36657	M PC5M VC	verde chiaro	1,8-2,5mm	pz
36927	M PC5M V	verde	1,8-2,5mm	pz
36658	M PC5M VI	viola	1,8-2,5mm	pz
77240	M PC5M 10C	10 colori assortiti	1,8-2,5mm	cf 10
89294	M PC5M 24P/1	24 colori assortiti	1,8-2,5mm	cf 24
94336	M PC5MP 4P	4 colori assortiti	1,8-2,5mm	cf 4
94337	M PC5MP 8P	8 colori assortiti	1,8-2,5mm	cf 8
94338	M PC5MM 8P	8 colori assortiti	1,8-2,5mm	cf 8

4,5 - 5,5 mm



Cod	Rif.Art.	Colore	Punta	Umv
85819	M PC7M B	blu	4,5-5,5mm	pz
85820	M PC7M BI	bianco	4,5-5,5mm	pz
85821	M PC7M G	giallo	4,5-5,5mm	pz
85822	M PC7M N	nero	4,5-5,5mm	pz
85823	M PC7M R	rosso	4,5-5,5mm	pz
85824	M PC7M V	verde	4,5-5,5mm	pz
85825	M PC7M 15C	15 colori assortiti	4,5-5,5mm	cf 15



GIFT BOX
uni POSCA
24PZ



M PC5M 24P/1
POSCA GIFT BOX 24P



M PC1MR 5P/1
ASTUCCIO METAL 5P



M PC5MP 4P
ASTUCCIO PASTEL 4P



M PC5MM 8P
ASTUCCIO PASTEL 8P

LYRA



NON PASSA LA CARTA

Lyra Graduate Mark All

Un prodotto, mille usi! Lyra Graduate Mark All è il marcatore a tempera che scrive su qualsiasi superficie, realizzato con inchiostri a base acqua, resistenti all'acqua e alla luce e ad asciugatura rapida. Lyra Graduate Mark All è il re dell'urban style per creare senza limiti con il suo pennino medio per tracce corpose e cariche di colore. Punta 2mm.

Cod	Rif.Art.	Colore	Umv
88921	L6820001	bianco	pz
88922	L6820099	nero	pz
88923	L6820018	rosso	pz
88924	L6820007	giallo	pz
88925	L6820063	verde smeraldo	pz
88926	L6820050	blu	pz
88927	L6820046	azzurro	pz
88928	L6820037	viola	pz
88929	L6820029	rosa	pz

Cod	Rif.Art.	Colore	Umv
88930	L6820013	arancione	pz
88931	L6820067	verde prato	pz
88932	L6820076	marrone	pz
88933	L6820250	oro	pz
88934	L6820251	argento	pz
88935	L6820304	giallo fluo	pz
88936	L6820313	arancione fluo	pz
88937	L6820371	verde fluo	pz
88938	L6820328	rosa fluo	pz

Marcatori a gesso liquido



IDEALI PER GRANDI SUPERFICI IN VETRO



edding

Marcatore 4095

Gesso liquido a base d'acqua coprente, inodore e cancellabile con panno umido da tutte le superfici non porose. Flusso d'inchiostro con valvola di controllo. Fusto in PPL. Per disegnare, decorare e scrivere su vetri, vetrine, specchi ed ardesia. Disponibile con punta tonda da 2-3mm e punta a scalpello 4-15mm.

4095 - Punta tonda 2-3mm

Cod	Rif.Art.	Colore	Umv
56806	E-4095001	nero	pz
47578	E-4095049	bianco	pz
47579	E-4095003	blu	pz
47580	E-4095002	rosso	pz
56807	E-4095004	verde	pz
56808	E-4095065	giallo fluo	pz
83101	4-4095-499	astuccio 4 colori: nero, rosso, blu, verde chiaro	pz
77279	E-4095999	astuccio 10 colori: nero, rosso, blu, verde, verde chiaro, 2xbianco, giallo fluo, arancio fluo, rosa fluo	pz



Marcatore 4090 - Punta scalpello 4-15mm

Cod	Rif.Art.	Colore	Umv
56804	E-4090001	nero	pz
56805	E-4090049	bianco	pz
80196	4-4090-4999	ast. 4 colori: nero, rosso, blu, verde chiaro	pz
77280	E-4090999	ast. 5 colori: nero, rosso, bianco, giallo fluo, rosa fluo	pz
77281	E-4090099	ast. 5 colori: blu, verde, marrone, verde chiaro, arancio fluo	pz
80197	4-4090-5999	ast. 5 colori: biancox2, giallo fluo, arancio fluo, rosa fluo	pz



UNI

Marcatore a gesso liquido Uni Chalk Marker



Gesso liquido pigmentato, resistente alla luce e all'acqua. Ideale per lavagne, vetro, plastica, metallo. Ben visibile anche su lavagne luminose. Si rimuove semplicemente con un panno umido dalle superfici non porose. Fusto in plastica. Disponibile con punta tonda e a scalpello da 1,8-2,5mm.

Cod.	Rif.Art.	Colore	Punta	Umv
73358	M PWE5M GF	giallo fluo	tonda	pz
73409	M PWE5M ACF	arancio fluo	tonda	pz
73410	M PWE5M RAF	rosa fluo	tonda	pz
73411	M PWE5M VF	verde fluo	tonda	pz
75747	M PWE5M BI	bianco	tonda	pz
83094	M PWE5M VI	viola	tonda	pz
83095	M PWE5M ORO	oro	tonda	pz
83096	M PWE5M ARG	argento	tonda	pz
85791	M PWE5M 4P	astuccio 4 colori assortiti	tonda	pz
85792	M PWE5M 8P	astuccio 8 colori assortiti	tonda	pz
89223	M PWE5M 4P/1	astuccio 4 colori assortiti metal	tonda	pz
85793	M PWE8K 4P	astuccio 4 colori assortiti	scalpello	pz
85794	M PWE8K 8P	astuccio 8 colori assortiti	scalpello	pz
89224	M PWE8K 4P/1	astuccio 4 colori assortiti metal	scalpello	pz



La linea di prodotti dedicati all'arte e alla creatività.



uni POSCA

MARCATORE A TEMPERA A BASE D'ACQUA

scrive su tutte le superfici, carta, cartoncini colorati, plastica, vetro, metallo e tessuti. Ideale su foto, diari, biglietti di auguri e per decorare qualsiasi tipo di oggetto. Oltre 40 varianti colore.
A PAGINA 478

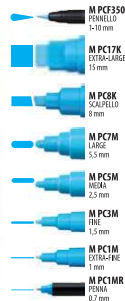

uni Chalk marker

MARCATORE A GESSO LIQUIDO

scrive su lavagna, vetro, plastica, metallo, e su tutte le superfici non porose. Resiste alla pioggia e all'acqua. E' ideale per lavagne luminose, menù, vetrine, ristoranti, bar enoteche, fiorai.
A PAGINA 479



Si rimuove con un panno umido



Non si cancella con la pioggia

uni PAINT MARKER

MARCATORE PERMANENTE A BASE D'OLIO

per riparare, ritoccare e decorare in modo indelebile su tutte le superfici, come metallo, plastica, vetro e tessuti senza che i colori perdano la loro brillantezza. Fusto in alluminio.
A PAGINA 481



Resiste a 250°

uni-ball signo

PENNA A SFERA INCHIOSTRO GEL

pigmentato resistente alla luce e all'acqua, per una lunga durata. Asciugatura rapida. Colori intensi e brillanti.
A PAGINA 456

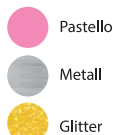

Oltre 32 Varianti colore

uni pin

FINELINER

a inchiostro pigmentato, resistente alla luce e all'acqua. Punta sintetica graduata. Ideale per disegni tecnici e professionali.
A PAGINA 570



Seguici sul nostro canale YouTube osamaspa e troverai tutorial e video dimostrativi realizzati da artisti e designer.





 FUSTO IN METALLO



Pilot Super Color

Inchiostro permanente a base d'olio privo di xilene. Asciugatura rapida. Fusto in metallo. Punta in fibra acrilica.

Cod.	Rif.Art.	Colore	Tratto	Umv
29441	002412	nero	1,0mm	pz
29439	002410	blu	1,0mm	pz
29443	002413	rosso	1,0mm	pz
29444	002414	verde	1,0mm	pz
29446	002422	nero	4,5mm	pz
29445	002420	blu	4,5mm	pz
29448	002423	rosso	4,5mm	pz
29449	002424	verde	4,5mm	pz
29453	002432	nero	3,0-12,5mm	pz
29452	002430	blu	3,0-12,5mm	pz
29454	002433	rosso	3,0-12,5mm	pz



Marchatore 1200 Metallic
A PAG.577



Pilot Super Color White-Silver-Gold

Inchiostro a vernice priva di xilene. Resistente agli agenti esterni. Fusto in metallo e punta in fibra di acrilico.

Cod.	Rif.Art.	Colore	Tratto	Umv
29465	002451	argento	0,5mm	pz
29466	002452	oro	0,5mm	pz
29464	002725	bianco	0,5mm	pz
29468	002436	argento	1,0mm	pz
29467	002437	oro	1,0mm	pz
29469	002440	argento	2,0mm	pz
29470	002450	oro	2,0mm	pz
53784	002456	bianco	2,0mm	pz

 FUSTO IN METALLO



 PUNTA EXTRA FINE



 PUNTA FINE



 PUNTA MEDIA



 FUSTO IN ALLUMINIO



Marchatore 780 - 751 - 750

Vernice coprente effetto smalto, permanente ed inodore. Privo di toluene/xilene. Resiste all'acqua, allo sfregamento, alle temperature fino a 400°C (bianco e argento fino a 1000°). Aderisce alle superfici lisce e porose: vetro, plastica, legno e metallo. Fusto in alluminio.

Cod.	Rif.Art.	Colore	Punta	Umv
51218	780-001	nero	0,8mm	pz
83090	780-9-003	blu	0,8mm	pz
83091	780-9-002	rosso	0,8mm	pz
27578	780-049	bianco	0,8mm	pz
27579	780-053	oro	0,8mm	pz
27580	780-054	argento	0,8mm	pz
27563	751-001	nero	1,0-2mm	pz
27565	751-003	blu	1,0-2mm	pz
27564	751-002	rosso	1,0-2mm	pz
27566	751-004	verde	1,0-2mm	pz
27567	751-049	bianco	1,0-2mm	pz
48576	751-005	giallo	1,0-2mm	pz
27568	751-053	oro	1,0-2mm	pz
27569	751-054	argento	1,0-2mm	pz
83092	751-9-999	astuccio 10 colori ass.: nero, blu, rosso, verde, giallo, arancione, marrone, viola, azzurro, rosa	1,0-2mm	pz
27549	750-001	nero	2,0-4,0mm	pz
27551	750-003	blu	2,0-4,0mm	pz
27550	750-002	rosso	2,0-4,0mm	pz
27552	750-004	verde	2,0-4,0mm	pz
27553	750-005	giallo	2,0-4,0mm	pz
27560	750-049	bianco	2,0-4,0mm	pz
27561	750-053	oro	2,0-4,0mm	pz
27562	750-054	argento	2,0-4,0mm	pz
83093	750-9-999	astuccio 10 colori ass.: nero, blu, rosso, verde, giallo, arancione, marrone, viola, azzurro, rosa	2,0-4,0mm	pz



 FUSTO IN ALLUMINIO

Marchatore Uni PAINT PX20

Marchatore permanente a base d'olio per scrivere, marcare e ritoccare in modo indelebile tutte le superfici come metallo, plastica, legno, vetro e tessuti. Resistente alla luce, al calore fino a 250°C e all'acqua. Colori brillanti. Non contiene zolfo, cloro e silicio.

Cod.	Rif.Art.	Colore	Umv
30356	M PX20 N	nero	pz
30357	M PX20 B	blu	pz
30358	M PX20 R	rosso	pz
37315	M PX20 VS	verde	pz
37316	M PX20 G	giallo	pz
30359	M PX20 BI	bianco	pz
37777	M PX20 ARG	argento	pz
37778	M PX20 ORO	oro	pz
94339	M PX20 4P	astuccio 4 colori	pz



Pentel

Marchatore Paint Marker Linea Amiko



Marchatore con inchiostro a vernice permanente a pigmenti e fusto in metallo. Ideale per decorare svariate superfici. Punta extra fine, fine e media. Pentel Permanent Marker appartiene alla linea Amiko che garantisce un rapporto qualità prezzo ottimale. Prezzo Amiko, qualità Pentel.

Cod.	Rif.Art.	Colore	Punta	Note	Umv
77223	MFP10-X	oro	0,6mm	extra fine	pz
77224	MFP10-Z	argento	0,6mm	extra fine	pz
80198	MFP10-W	bianco	0,6mm	extra fine	pz
77227	MSP10-X	oro	2,9mm	fine	pz
77228	MSP10-Z	argento	2,9mm	fine	pz
80199	MSP10-W	bianco	2,9mm	fine	pz
77225	MMP10-X	oro	4,5mm	media	pz
77226	MMP10-Z	argento	4,5mm	media	pz
80200	MMP10-W	bianco	4,5mm	media	pz



 edding®

Trovi tutti i prodotti a pag. 591

L'innovazione della pittura acrilica

NEW



- Innovativo tubetto con pasta acrilica per reali effetti 3D!
- Vasta scelta di colori in 4 pratici marcatori
- Ideali per i più svariati progetti creativi

edding.com/acrylic



Marcatore per vetro E90

Per scrivere e marcare in maniera coprente e brillante su lavagne in vetro e sulla maggior parte delle superfici in vetro. Cancellabile facilmente a secco. Sistema a pompa - agitare prima dell'uso, togliere il cappuccio e applicare premendo. Punta tonda 2-3mm. L'astuccio contiene 5 colori assortiti (nero, giallo, viola, azzurro, verde chiaro).

Cod.	Rif.Art	Colore	Umv
85914	4-90-1-1049	bianco	pz
85913	4-90-5-999	astuccio 5 colori	pz



Marcatore permanente 400

Pennarello opaco con eccellente copertura su terracotta, legno, cartone, tela e anche su superfici scure ruvide. Resistente agli agenti atmosferici, alla luce, a base d'acqua. Punta conica con tratto da 2-4 mm. Fusto in plastica con cappuccio ventilato. Ricaricabile con inchiostro edding T25. Astuccio da 10 marcatori assortiti nei colori: nero, rosso, blu, verde, giallo, arancio, marrone, viola, rosa, azzurro.

Cod.	Rif.Art	Colore	Umv
48528	4-400 001	nero	cf 10
73448	4-400 003	blu	cf 10
73449	4-400 002	rosso	cf 10
73450	4-400-10	astuccio 10 colori	pz



Marcatori per CD 8400

Marcatore specifico per CD e DVD, inclusa la nuova generazione Blu-ray Disc. Punta conica, morbida e flessibile per un elevato comfort di scrittura. Ideale anche per carta e come marcatore permanente universale. Cappuccio con comoda clip.

Cod	Rif.Art.	Colore	Punta	Umv
27512	8400001	nero permanente	1,0mm	cf 10



Marcatore a silicone 8150

Olio lubrificante silconico in un pratico marcatore a punta grossa (tratto 4-12 mm.), ideale per il trattamento e la manutenzione delle guarnizioni in gomma. Da utilizzare come antibloccante per le guarnizioni delle portiere di automobili e frigoriferi, come sbloccante per chiavi, serrature, lucchetti arrugginiti, come lubrificante per guarnizioni di porte e finestre, rubinetterie, mulinelli da pesca, scorrimento di cassette.

Cod.	Rif. Art.	Colore	Umv
89225	4-8150-1-4	trasparente	pz



Marcatore Industriale 762

Pastello rotondo, ideale per scrivere su: carta, cartone, legno e metallo (anche caldo).

Cod.	Rif.Art.	Colore	Umv
36323	701003	nero	cf 12
36324	701011	blu	cf 12
36326	701029	rosso	cf 12
36325	701045	giallo	cf 12
36322	701052	bianco	cf 12



Marcatore per porcellana E4200

Pennarello punta fibra per porcellana, ceramica smaltata, vetro resistente al forno. Dopo la cottura resiste al lavaggio in lavastoviglie. Punta flessibile per lavori grezzi e interventi di rifinitura. Tratto cremoso, risultato cromatico uniforme. Nessuna sbavatura né gocciolamento o colatura. Asciuga in fretta e permette di apportare eventuali correzioni prima della cottura. Inchiostro pigmentato a base d'acqua particolarmente resistente alla luce. L'astuccio contiene 6 colori assortiti (nero, blu, rosso, verde, giallo e marrone).

Cod.	Rif.Art	Colore	Umv
85915	4-4200-6	astuccio 6 colori	pz



Marcatore permanente 404

Marcatore permanente a punta extra fine, ideale per scrivere, marcare e contrassegnare quasi tutti i materiali, anche metallo, plastica e vetro. Resistente alla luce e ad asciugatura rapida. Resistente all'acqua e allo sfregamento su quasi tutte le superfici. Ricaricabile con inchiostro edding T-25. Inchiostro inodore senza aggiunta di toluene/xilene.

Cod.	Rif.Art	Colore	Punta	Umv
83102	4-404001	nero	0,75mm	cf 10
83103	4-404002	rosso	0,75mm	cf 10
83104	4-404003	blu	0,75mm	cf 10
83105	4-404999	10x4colori: 3nero, 3rosso, 2blu, 2verde	0,75mm	cf 10



Marcatore permanente per tessuti 8040

Resistente ai lavaggi ad alte temperature (fino a 90°). Inchiostro permanente e inodore a rapida essiccazione. Cappuccio con clip. Ideale per scuola, palestre, comunità ecc. Tratto 1mm.

Cod.	Rif.Art.	Colore	Umv
77282	4-840001	nero	pz



Freeze Marker 8000

Marcatore specifico per scrivere e contrassegnare in modo indelebile ogni tipo di sacchetto e contenitore da riporre nel congelatore. Resistente alla luce, allo sfregamento e al gelo; non teme temperature fino a -25 C°. Inchiostro permanente a rapida essiccazione completamente atossico e privo di toluene/xilene. Cappuccio ventilato anti-soffocamento secondo normativa ISO 11540, dotato inoltre di pratica clip.

Cod	Rif.Art.	Colore	Umv
73451	4-8000-1-4001	nero	pz

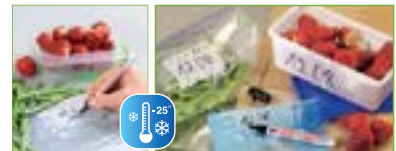

Pastello industriale e-950

Marcatore industriale altamente permanente ideale per metallo, pietra e legno. Tratto fino 10 mm. Altamente coprente, è resistente alle superfici particolarmente difficili e uniformi. Resiste all'acqua e al calore fino a 300°. Marcatura visibile anche in condizioni di illuminazione compromessa.

Cod.	Rif.Art.	Colore	Umv
92129	4-950001	nero	pz
92130	4-950002	rosso	pz
92131	4-950003	blu	pz
92132	4-950049	bianco	pz
92133	4-950005	giallo	pz





INTENSITY®

Libera la tua creatività!

BIC INTENSITY DUAL TIP BRUSH



Pennarello 2-in-1
pennello flessibile e punta fine in un unico prodotto

Punta a pennello resistente
può creare tratti fini, medi o larghi

Cod.	Rif.Art.	Note	Umv
95240	503826	dual tip pastel	cf 6
95241	989694	dual tip intense	cf 6



BIC INTENSITY PERMANENT MARKERS



Scrive sulla maggior parte delle superfici
come metallo, carta patinata, plastica, legno, vetro e superfici unte e bagnate

Impugnatura comoda
per garantire controllo e precisione

Cod.	Rif.Art.	Note	Umv
95242	503927	marker colour	cf 5
95243	999132	marker pastel	cf 5



BIC INTENSITY FINELINER



Non lascia segni
attraverso la maggior parte dei fogli di carta

Colori vivaci e nitidi

Cod.	Rif.Art.	Note	Umv
95144	503926	fine rainbow	cf 6
95145	503924	fine pastel	cf 6





STABILO® BOSS® ORIGINAL

Classica forma appiattita antirrotolamento. Inchiostro fluido a base d'acqua. Tecnologia Anti-Dry-Out: resiste 4h senza cappuccio. Punta scalpello con tratto da 2 a 5mm.

Cod	Rif.Art.	Colore	Umv
27673	70/24	giallo	cf 10
27682	70/56	rosa	cf 10
27676	70/33	verde	cf 10
27675	70/31	blu	cf 10
27680	70/54	arancio	cf 10
27677	70/40	rosso	cf 10
27679	70/51	turchese	cf 10
27681	70/55	lavanda	cf 10
27683	70/58	lilla	cf 10
27688 A	70/4	astuccio 4 colori assortiti	pz
83116 B	70/6	astuccio 6 colori assortiti	pz
83117 C	70/8	astuccio 8 colori assortiti	pz
83118	7006	cilindro 6 colori assortiti	pz
83119	7015-01	deskset 15 colori assortiti	pz
92692 D	7023-015	deskset 23 colori assortiti	pz

STABILO® BOSS® ORIGINAL Pastel

6 colori pastello per completare una gamma di successo. Per chi ama evidenziare con colori delicati e alla moda. 2 ampiezze di tratto: 2 + 5 mm. Tecnologia STABILO Anti-Dry-Out: la punta non secca per 4 ore.

Cod.	Rif.Art.	Colore	Umv
81049	70/113	carta da zucchero	cf 10
81036	70/116	verde menta	cf 10
81050	70/126	rosa pesca	cf 10
81037	70/129	rosa antico	cf 10
81051	70/144	giallo banana	cf 10
81035	70/155	glicine	cf 10
92849	70/112	azzurro cielo	cf 10
92850	70/125	arancione papaya	cf 10
92851	70/158	fucsia freddo	cf 10
92852	70/194	grigio polvere	cf 10
90336 1	70/4-3	astuccio 4 colori pastello: lime, ciliegio, ghiaccio, corallo	pz
92853 2	70/4-4	astuccio 4 colori pastello: arancione papaya, fucsia freddo, azzurro cielo, grigio polvere	pz
90337 3	70/8-3	astuccio 8 colori pastello: ghiaccio, carta da zucchero, verde menta, rosa antico, lime, corallo, banana, glicine	pz
92854 4	7015-02	deskset 15 colori pastello	pz



FORMATO MINI



STABILO® BOSS® MINI

La versione mini del classico STABILO BOSS. Punta a scalpello con tratto da 2 a 5mm.

Cod	Rif.Art.	Colore	Umv
48193	07/24	giallo	cf 10
48197	07/56	rosa	cf 10
48195	07/33	verde	cf 10
48194	07/31	azzurro	cf 10
48196	07/54	arancio	cf 10
48198	07/5-11	astuccio 5 colori	pz



STABILO® NEON

Inchiostro super brillante a base d'acqua. Fusto con impugnatura in plastica morbida. Tecnologia Anti-Dry-Out: resiste 4h senza cappuccio. Due ampiezze di tratto 2-5mm.

Cod	Rif.Art.	Colore	Umv
70760	72/24	giallo	cf 10
70761	72/54	arancio	cf 10
70762	72/56	rosa	cf 10
70763	72/33	verde	cf 10
77309	72/4-1	astuccio 4 colori	pz



STABILO® GREEN BOSS®

Prodotto con l'83% di plastica riciclata. Evidenzia per circa 375mt. Inchiostro a base acquosa. Tecnologia Anti-Dry-Out. Due ampiezze di tratto 2-5mm.

Cod.	Rif.Art.	Colore	Umv
73392	6070/24	giallo	cf 10
73393	6070/33	verde	cf 10
73394	6070/54	arancio	cf 10
73395	6070/56	rosa	cf 10
73396	6070/4	astuccio 4 colori	pz
92825	6070/08-5	deskset 8 colori ass.	pz



SCRITTURA E CORREZIONE



Tratto Video



Inchiostro a base d'acqua che asciuga rapidamente su tutti i tipi di carta normale, autocalcante e fax. Punta scalpello con tratto da 1,0-5,0mm.

Cod.	Rif.Art.	Colore	Nota	Umv
73532	830201	giallo		cf 12
73533	830207	rosa		cf 12
73534	830208	lilla		cf 12
73535	830202	verde		cf 12
73536	830205	azzurro		cf 12
73537	830203	arancio		cf 12
79989	830209	lime		cf 12
79990	830206	sunrise		cf 12
44772	830800	astuccio 4 colori	busta	pz
73432	831000	astuccio 6 colori	busta	pz
95329	F801500	168 col. assortiti	boccia	pz
77307	830300	20 col. assortiti	barattolo	pz



Tratto Video Pastel

Inchiostro a base d'acqua che asciuga rapidamente su tutti i tipi di carta normale, autocalcante e fax. Punta scalpello con tratto da 1,0-5,0mm.

Cod.	Rif.Art.	Colore	Umv
88916	833501	giallo limone	cf 12
88917	833503	arancione mandarino	cf 12
88918	833505	verde menta	cf 12
88919	833507	rosa pompelmo	cf 12
88920	835800	astuccio 4 colori	pz



Matite per evidenziare
A PAG. 426



FABER-CASTELL

Textliner 48 Superfluorescent

Inchiostro a base d'acqua. La punta speciale può marcare in 3 differenti larghezze 5-3 e 1mm. Prodotto certificato a impatto zero.

Cod.	Rif.Art.	Colore	Umv
46084	154807	giallo	cf 10
46085	154815	arancio	cf 10
46086	154821	rosso	cf 10
46087	154828	fucsia	cf 10
46088	154851	azzurro	cf 10
46089	154863	verde	cf 10
65002	154862	astuccio 6 colori	pz



TEXTSURFER® CLASSIC

Evidenziatore per carta, fax e carte autocopianti, INK-JET SAFE – tutti i colori non sbavano su stampe Ink Jet e manoscritti. Viola e turchese adatti per documenti da fotocopiare, inchiostro subito asciutto. Cappuccio girevole per una facile apertura. Airplane-safe – un sistema che previene perdite d'inchiostro a bordo di aerei. Morbida punta a scalpello, ca. 1-5 mm, punta bloccata resistente alla pressione della mano.

Cod.	Rif.Art.	Colore	Umv
44740	364-1	giallo	cf 10
44741	364-23	fucsia	cf 10
44743	364-5	verde	cf 10
44922	364-3	azzurro	cf 10
44742	364-4	arancio	cf 10
25143	364-2	rosso	cf 10
46077	364-35	turchese	cf 10
46078	364-6	viola	cf 10
44744	364 WP4	astuccio 4 colori	pz



24 EcoLine

Inchiostro a base d'acqua dai colori fluo particolarmente brillanti. Il prodotto è ricaricabile. Almeno il 90% del cappuccio e dello stelo è composto da materie prime rinnovabili. Almeno il 97% della punta deriva da materiale riciclato. Punta a scalpello. Tratto da 2-5 mm.

Cod.	Rif.Art.	Colore	Umv
79939	4-24005	giallo	cf 10
79940	4-24-4S	astuccio 4 colori	pz



Caribca

Evidenziatori Memolight Eco Family

Linea Eco Family è realizzata in EcoAllene®, un materiale plastico ottenuto dal riciclaggio di contenitori in Polilaminati usati per alimenti come succhi e latte. I prodotti sono tutti realizzati con almeno 70% di materiale riciclato. Astuccio da 4 colori assortiti, punta 5mm

Cod.	Rif.Art.	Colore	Umv
90794	43098	astuccio 4 colori assortiti	pz





STABILO® swing® cool e STABILO® swing® cool Pastel

Inchiostro a base d'acqua. Fusto "salva-spazio" trasparente nel colore dell'inchiostro, pratica clip. Impugnatura opaca e antiscivolo. Cappuccio ventilato antisoffocamento. Tecnologia Anti-Dry-Out: resiste 4h senza cappuccio. Due ampiezze di tratto 1-4mm.

Cod.	Rif.Art.	Colore	Umv
48202	275/54	arancio	cf 10
48200	275/31	azzurro	cf 10
84545	275/55	lavanda	cf 10
48203	275/56	fucsia	cf 10
84543	275/40	rosso	cf 10
48201	275/33	verde	cf 10
84544	275/51	turchese	cf 10
92855	275/18-01-5	deskset 18 colori assortiti	pz
92826	275/6-3	astuccio 6 colori assortiti	pz
swing® cool Pastel			
85309	275/113-8	carta da zucchero	cf 10
85307	275/116-8	verde menta	cf 10
85306	275/126-8	rosa pesca	cf 10
85308	275/129-8	rosa antico	cf 10
85305	275/144-8	giallo banana	cf 10
85310	275/155-8	glicine	cf 10
85916	275/4-08	astuccio 4 colori pastello: carta da zucchero, rosa antico, glicine, verde menta	pz
85917	275/6-08	astuccio 6 colori pastello: carta da zucchero, verde menta, rosa pesca, rosa antico, giallo banana, glicine	pz



FORMATO XXL



STABILO® LUMINATOR®

Inchiostro a base d'acqua. Serbatoio a vista XXL con indicatore d'inchiostro. Evidenzia fino a 500mt. Pressurizzato con tecnologia Anti-Dry-Out: resiste 4h senza cappuccio. Disponibile anche in astuccio nei colori giallo, verde, arancio e rosa. Due ampiezze di tratto 2-5mm.

Cod.	Rif.Art.	Colore	Umv
27758	71/24	giallo	pz
27763	71/56	rosa	pz
27759	71/33	verde	pz
27761	71/41	blu	pz
27762	71/54	arancio	pz
27760	71/40	rosso	pz
49931	7104-2	set 4 colori	pz



trotto

Fluo Highlighter

Evidenziatore punta scalpello con inchiostro universale a base acqua. Elevata fluorescenza. Ideale per carta normale, autocalcante, da fotocopie e fax. Particolarmente indicato per la scuola e il tempo libero.

Cod.	Rif.Art.	Colore	Umv
37108	733001	giallo	cf 12
37114	733007	fucsia	cf 12
37110	733002	verde	cf 12
37112	733005	azzurro	cf 12
37111	733003	arancio	cf 12



Sharpie

Sharpie S-Note

Pennarelli versatili in colori brillanti e vivaci. Perfetti per evidenziare, prendere appunti e disegnare. Punta a scalpello 2 in 1 che consente di tracciare sia linee precise che ampie.

Cod.	Rif.Art.	Note	Umv
95169	2138234	ass. 4 colori	cf 4
95170	2138233	ass. 12 colori	cf 12

Starline



Evidenziatore a penna STARLINE

Fusto in plastica con inserti gommati. Punta a scalpello. Tratto da 1-4mm.

Cod	Colore	Umv
STL1638	giallo	cf 12
STL1639	verde	cf 12
STL1640	fucsia	cf 12



PUNTA FLESSIBILE



Flex

Evidenziatore fluorescente con inchiostro a base acqua. L'esclusiva punta flessibile a pennello permette una morbida sottolineatura con una larghezza di tratto da 1mm per sottolineare fino a 4,3mm per evidenziare. Comoda grip in gomma zigrinata. Non secca se lasciato senza cappuccio per 24 ore.

Cod.	Rif.Art.	Colore	Umv
83112	942040	giallo	cf 12
83115	950470	astuccio 4 colori	pz



Tipp-Ex

N°1 DELLA CORREZIONE

IN EUROPA*

Puoi sempre cambiare idea!



TESTINA
LATERALE



VALUE PACK
15pz+5 GRATIS



Easy correct

Correttore ergonomico ed extralungo (12m) a stesura laterale.

Cod	Rif.Art	Formato	Note	Umv
64363	8290352	4,2mmx12mt	Easy correct	cf 10
64368	895951	4,2mmx12mt	Easy correct - Value pack	cf 15+5



PROMO BOX
POCKET MOUSE
+ GELOCITY QUICK
DRY BLU



Pocket Mouse

Correttore a nastro con involucro trasparente e cappuccio di protezione.

Cod	Rif.Art	Formato	Note	Umv
46135	8207892	4,2mmx10mt	-	cf 10
89229	989680	4,2mmx10mt	10 Pocket Mouse + 1 Gelocity QuickDry	cf 10+1
89230	935587	4,2mmx10mt	Value pack 15+5 gratis	cf 15+5

VALUE PACK
15pz+5 GRATIS

MECCANISMO
A ROTAZIONE



IN 4 COLORI ASSORTITI



Micro Tape Twist

Correttore a nastro con film in poliestere resistente agli strappi. Dotato di cappuccio di protezione con meccanismo a rotazione e di frizione tendinastro. Ideale sia per destrorsi che per mancini. Colori assortiti.

Cod	Rif.Art	Formato	Umv
79992	8706151	5mmx8mt	cf 10



Correttore Exact Liner

Correttore a nastro con impugnatura ergonomica. Involucro in plastica trasparente riciclata all'80%.

Cod	Rif.Art	Formato	Umv
46136	8104755	5mmx6mt	cf 10



Mini Pocket Mouse

FORMATO MINI

Mini Pocket Mouse e Mini Pocket Mouse Fun

Correttore a nastro con involucro trasparente. Disponibile anche nei colori assortiti.

Cod	Rif.Art	Formato	Note	Umv
49927	932564	5mmx6mt	trasparente	cf 10
83120	926397	5mmx6mt	colori assortiti	cf 10



Easy refill

Correttore a nastro ricaricabile realizzato al 100% in plastica riciclata. Per ricaricare, sollevare la parte posteriore dell'involucro e inserire un nuovo refill. Dimensioni: 5mmx14mt.

Cod	Rif.Art	Formato	Note	Umv
89226	8794242	5mmx14mt	Box 10 Easy refill	cf 10
89227	895952	5mmx14mt	Value pack 15+5	15+5
89228	879435	4,2mmx14mt	Box 10 ricariche	cf 10



RISCRITTURA Istantanea. NESSUN TEMPO DI ASCIUGATURA
FILM IN POLIESTERE. RESISTENTE AGLI STRAPPI



Qualità e Sostenibilità a casa, scuola e ufficio!



SCOPRI L'EFFICACIA DEGLI STICK

- Basata su una combinazione unica di amido di patata e zucchero
- Lavabile a basse temperature



*acqua inclusa
** vs formula precedente



La precisione dei correttori



BECCUCCIO FLESSIBILE

Che si adatta riducendo il rischio di rottura del nastro



CORREZIONE BIDIREZIONALE

Comoda anche per mancini



Sì a creare Sì a riparare



Sì a

LOCTITE®

SUPER ATTAK



SCRITTURA E CORREZIONE



A



B

Pentel

Il Bianchetto

Correttore liquido con punta fine in metallo 1,2mm. Fusto flessibile per facilitare l'erogazione dell'inchiostro. Flusso scorrevole e regolare. Liquido multiuso a rapida asciugatura e alta coprenza per correzioni rapide e precise. Prodotto esente da 1.1.1;Tricloroetano per la salvaguardia dell'ozono.

Cod	Rif.Art.	Contenuto	Umv
29928	A ZLC31-WI	12ml	pz
29942	B ZL63-WI	7ml	pz



Tipp-Ex Shake'n Squeeze

Shake'n Squeeze

Ottima capacità di copertura. Asciugatura rapida. Punta in metallo scorrevole.

Cod	Rif.Art.	Contenuto	Umv
46134	8024202	8ml	cf 10



Pocket Pen 8 ml

È la soluzione ideale per correggere macchie, piccole aree e linee sottili. La sua formula speciale garantisce un rapido essiccamento ed una copertura totale del testo. La punta in metallo ed il fusto a facile erogazione consentono di effettuare correzioni di massima precisione.

Cod	Rif.Art.	Contenuto	Umv
49899	2081327	8ml	cf 10



Pelikan

Cancellino Super Pirat

Cancella l'inchiostro blu royal delle cartucce Pelikan per penne stilografiche.

Cod	Rif.Art.	Descrizione	Umv
30483	OART81	SuperPirat B	pz



Tipp-Ex

Rapid Tipp-Ex

Asciugatura rapida. Applicazione precisa grazie all'esclusivo applicatore cuneiforme in schiuma di lattice.

Cod	Rif. Art.	Contenuto	Umv
46133	8859934	20ml	cf 10



UHU

Correction Pen

Correttore a penna con punta in metallo ideale per punti, linee sottili e piccole aree. Il fluido asciuga velocemente e ha un elevato potere coprente. Agitare bene prima dell'uso.

Cod.	Rif.Art	Contenuto	Umv
85918	D8792M	8ml	cf 12



Paper Mate

Liquid Paper Micro Correction Pen

Correttore a penna con punta a sfera per correzioni nitide e precise. Corpo in nylon morbido e comprimibile. Sistema di doppia valvola resistente all'intasamento. Cappuccio con chiusura a scatto e pratica clip.

Cod	Rif.Art.	Contenuto	Umv
35207	2037841	7ml	pz



osama

White

Correttore liquido a penna con punta di precisione in metallo. Fusto piatto morbido. Corregge su tutti i tipi di carta. Asciuga rapidamente. Contiene 8 ml.

Cod	Rif.Art.	Contenuto	Umv
83121	OW 801	8ml	cf 12



lebez

Coprex Pen 8290

Correttore liquido, asciuga subito ed è subito sovrascrivibile. Punta in ppl.

Cod	Rif.Art.	Contenuto	Umv
79272	8290	10ml	cf 24



Pritt Fluid

Correttore liquido di alta qualità e ultra coprente, con una formula unica e a rapido essiccamento, dotato di morbido pennellino. Una volta applicato, è facile riscrivere sullo strato correttivo. Non contiene tricloroetano.

Cod	Rif.Art.	Contenuto	Umv
30513	674147	20ml	cf 10

PERFETTA COPERTURA

SUBITO RISCIVIBILE

NASTRO RESISTENTE AGLI STRAPPI

PERFETTA ADERENZA ALLA CARTA

INVISIBILE SULLE FOTOCOPIE



BIANCO TAPE micro



NOVITÀ



CORRETTORE A NASTRO 6 METRI

Correttore a nastro. Ottima copertura e subito riscivibile. Corpo trasparente per monitorare la riserva di nastro.

Cod	Rif.Art.	Formato	Umv
87317	OW 10165	5mm x 6mt	cf 24

MISURA NASTRO
5 mm x 6 mt

BIANCO TAPE mini

8 METRI
IN UN MINI CORRETTORE



CORRETTORE A NASTRO 8 METRI

Correttore a nastro Mini piccolo e compatto. Pratico design a forma di topolino. Lunghezza nastro 8 metri. Grip in gomma zigrinata antiscivolo e corpo trasparente colorato.

Cod	Rif.Art.	Formato	Umv
85920	OW 10163	5mm x 8mt	cf 12

MISURA NASTRO
5 mm x 8 mt

BIANCO TAPE TWIST

90°



CORRETTORE A NASTRO 10 METRI

L'unico correttore a nastro Twist che si adatta al tuo modo di correggere: frontale e laterale grazie al suo puntale girevole. Lunghezza nastro 10 metri. Grip in gomma ergonomica.

Cod	Rif.Art.	Formato	Umv
85919	OW 10161	5mm x 10mt	cf 12

MISURA NASTRO
5 mm x 10 mt

20 METRI IL CORRETTORE DA RECORD

B
SERIE
COLORS
OW 10148

A
SERIE
ORIGINAL
OW 10121



CORRETTORE A NASTRO 20 METRI

Correttore a nastro, lunghezza eccezionale 20 metri, ottima copertura, subito riscivibile, per ogni tipo di carta, frizione tendi nastro, corpo trasparente per il controllo del nastro, impugnatura ergonomica.

Cod	Rif.Art.	Formato	Umv
77313	A OW 10121	5mm x 20mt	pz
83123	B OW 10148	5mm x 20mt	pz

MISURA NASTRO
5 mm x 20 mt

**PREMIUM
PRODUCTS**

CORRECTING
GLUING
WRITING
DRAWING



Tombow

From Japan to the whole world.

Non lasciate tracce!

6 VENDUTI OLTRE
MILIONI
DI PZ. PER ANNO



CORRETTORE A NASTRO



MONO® CORRECTION TAPE PCT-YT4

PCT-YT4, il correttore a nastro della linea MONO TAPE, vi conquisterà grazie alle sue eccezionali qualità. Tutti i correttori Tombow vengono testati a mano per garantirne il perfetto funzionamento. L'esclusivo meccanismo di stesura trasversale del nastro lo rende particolarmente facile da usare ed assicura la perfetta applicazione della pellicola coprente, e non è tutto: PCT-YT4 è dotato di un nastro da 4 mm. di altezza lungo più di 10 metri... anche il più piccolo errore verrà cancellato senza lasciare traccia.

Distribuito da: KOH-I-NOOR Italia S.p.A. www.kin.it

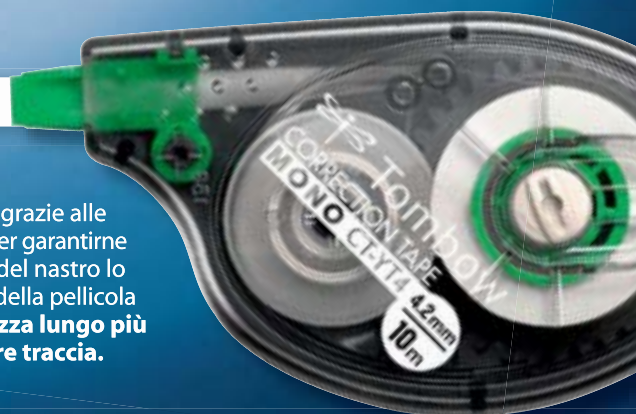



Tombow

Mono Correction Pct-Yt4

Sistema Tape Control System per regolare la stesura del nastro trasversale. Subito riscrivibile ed invisibile sulle fotocopie.

Cod	Rif.Art.	Formato	Umv
29072	1 PCT-YT4	4,2mm x 10mt	pz
61262	2 PCT-YT4-2P	4,2mm x 10mt	cf 2



Tombow

Mono Air 4

Eccezionale scorrevolezza e silenziosità nella stesura. 4,2mm x 10 mt. Dotato di tappo salvapunta. Contiene il 74% di materiali riciclati.

Cod.	Rif.Art.	Formato	Umv
80007	PCT-CA4-20	4,2mm x 10 mt	cf 20



Starline

Correttore a nastro Starline

Correttore a nastro con inserto gommato. Applicazione laterale.

Cod	Formato	Umv
STL1504	5mm x 8mt	pz



Correttore a nastro Eco Flex Roller

Pritt Eco Flex Roller è un correttore roller che si caratterizza per la maneggevolezza, grazie alla sua forma ergonomica e grazie alla sua comoda applicazione laterale. Il beccuccio flessibile permette una correzione bidirezionale, applicando il prodotto in una direzione per cancellare una frase intera e in quella opposta per rimuovere solo una lettera. Lunghezza del nastro: 10mm; larghezza del nastro: 4,2mm. Il correttore è realizzato al 100% con plastica riciclata ed è completamente riciclabile.

Cod	Rif.Art.	Formato	Umv
61484	2679526	4,2mm x 10mt	pz



Dryline Grip

Impugnatura ergonomica in colori assortiti e morbida gomma. Nastro in materiale polimerico. Punta girevole. Confezione assortita in 4 colori: verde, rosa, viola, azzurro.

Cod	Rif.Art.	Formato	Umv
35208	1862884	5mm x 8,5mt	cf 12



Roller Mini - Compact

I correttori roller Pritt Compact Flex e Mini sono sinonimo di maneggevolezza grazie alla loro forma ergonomica. La correzione bidirezionale permette di applicare il prodotto in una direzione per cancellare una frase intera e in quella opposta per rimuovere solo una lettera. Sono dotati di un cappuccio protettivo e di una punta flessibile, che permette applicazioni precise e correzioni pulite. I correttori sono realizzati dal 30% al 50% con plastica riciclata e sono riciclabili al 100%.

Cod	Rif.Art.	Formato	Umv
68125	2050964	mini - 4,2mm x 7mt	cf 10
30506	2120452	compact - 4,2mm x 10mt	pz
80213	2120608	compact - 6mm x 10mt	cf 10



SPYDI®

Correttore a nastro di colore bianco altamente coprente ed immediatamente riscrivibile. L'impugnatura e la punta permettono la visualizzazione della parte da correggere. Dimensioni del nastro: 4,2 mm di larghezza e 6,8 m di lunghezza.

Cod	Rif.Art.	Formato	Umv
25284	941 20	4,2mm x 6,8mt	cf 20



Compact - Mini

Per correzioni rapide, pulite e precise sia su carta stampata che scritta a mano. Si riscrive immediatamente. Tappo integrato con 3 funzioni. Protezione del nastro, base di supporto e angolatura perfetta per ogni applicazione. Massima copertura. Involucro prodotto con l'80% di plastica riciclata. Indicatore del livello del nastro e avvolgitore del nastro incorporato.

Cod	Rif. Art.	Formato	Note	Umv
64400	A D3353	5mm x 10 mt	compact	pz
64399	B D3331	5mm x 6 mt	mini	cf 12



SCRITTURA E CORREZIONE



MACARON



ERGONOMICO

colorosa

Nastro correttore Colorosa

Espositore con 18 nastri in colori assortiti.

Cod.	Rif.Art.	Formato	Note	Umv
83947	360010	5mmx6mt	macaron	pz
83948	360015	5mmx6mt	ergonomico	pz



lebez

Mini roller Coprex - Ice 9093

Involucro dalle dimensioni ridotte. Disponibile nella versione COPREX con cappuccio di protezione del nastro e nella versione ICE con involucro trasparente nei colori azzurro, verde e rosa.

Cod	Rif.Art.	Formato	Note	Umv
37811	A 8090	4,2mm x 7mt	Coprex	cf 20
61365	B 9093	4,2mm x 7mt	Ice	cf 3

lebez

Infinity

Correttore a nastro Infinity roller con punta retrabile. Semplice da usare. Preciso e pulito.

Cod	Rif.Art.	Formato	Note	Umv
83446	80750	4,2mm x 20mt	3 colori assortiti	cf 18

Correttori a nastro



Pentel

Il Bianchetto

Nastro: avanzamento laterale, impugnatura ergonomica e grip in gomma. Nastro ultraresistente in nylon. Realizzato con il 73% di materiale riciclato. Nastro Mini: bianchetto nastro mini formato 5 mm x 6 m. Meccanismo di protezione del nastro, avanzamento laterale per correzioni precise. Prodotto con il 69% di materiale riciclato.

Cod	Rif.Art.	Formato	Note	Umv
73399	A 0100819	10mt x 4,2mm	nastro	cf 4
79994	B ZTN25BWI	5mm x 6 mt	nastro mini	pz



IDEALE ANCHE PER ETICHETTARE

Cover-Up Post-It®

Nastro di carta adesiva rimovibile utilizzabile sia come correttore sia come etichetta. Non visibile sui fax.

Cod	Rif.Art.	Formato	Umv
32051	652-HD	8,4mm x 17,7mt	pz
32052	658-HD	25mm x 17,7mt	pz

Correttori ricaricabili



RICARICABILE



NASTRO DA 4,2 O DA 6mm



Paper Mate

Dryline Ultra

Grazie alla sua forma tipo penna e ad una comoda impugnatura, il correttore a nastro Dryline Ultra offre un miglior controllo nell'applicazione del nastro sul foglio e può essere facilmente ricaricato.

Cod.	Rif.Art.	Descrizione	Formato	Umv
80048	1981906	correttore ricaricabile	5mm x 6 mt	cf 12
80049	1981907	refill	5mm x 6 mt	cf 12



RICARICABILE

Tombo

Correttore ricaricabile Mono Correction Pct-Yxe

Sistema Tape Control System per regolare la stesura del nastro trasversale. Subito riscrivibile ed invisibile sulle fotocopie.

Cod	Rif.Art.	Descrizione	Formato	Umv
60484	PCT-YXE4	corettore ricaricabile	4,2mm x 16mt	pz
60485	PCT-YRE4	refill	4,2mm x 16mt	pz
60486	PCT-YXE6	corettore ricaricabile	6mm x 16mt	pz
60487	PCT-YRE6	refill	6mm x 16mt	pz



REGALO

INDICE

.....

- pag. **496** Penne regalo
- pag. **501** Album foto
- pag. **503** Borse e zaini
- pag. **504** Set scrivania
- pag. **506** Portablocchi e taccuini
- pag. **508** Organizer e agende
- pag. **512** Party
- pag. **515** Biglietti eventi
- pag. **519** Biglietti neutri
- pag. **520** Buste regalo
- pag. **521** Shopper carta
- pag. **523** Carta regalo
- pag. **525** Scatole regalo
- pag. **526** Nastri regalo









JOTTER

L'icona per Tutti i Giorni



Jotter Original

Jotter Originals è l'icona del design originale che cattura pensieri e ispira nuove idee, dal 1954. Combinando la sua forma unica di Jotter, il suo clic distintivo e la sua clip a freccia con una tavolozza di colori audaci, Jotter Originals è fedele alle sue origini. Espandendosi a nuovi modi di scrittura (Stilografica, Roller, Gel) oltre alla classica penna a Sfera, per adattarsi a tutti gli stili di vita. La gamma Jotter Originals è una nuova esaltante estensione della famiglia Jotter, che aggiunge un tocco retrò ai tuoi momenti di scrittura di tutti i giorni.

Cod.	Rif.Art.	Colore	Colore inchiostro	Umv
Sfera a scatto e clip in acciaio inox, fusto in plastica colorato lucido, punta media				
89022	A 2076054	arancione	blu	pz
89023	2076052	blu	blu	pz
89024	2075996	magenta	blu	pz
89025	2076056	giallo	blu	pz
92662	2076058	verde	blu	pz
92663	2096873	nero	blu	pz
92664	2096857	rosso	blu	pz
92665	2096874	bianco	blu	pz
92666	2123427	blu navy	blu	pz
Stilo con cappuccio e clip in acciaio inox, fusto in plastica colorato lucido, punta media				
89030	B 2096881	arancione		pz
89031	2096858	blu		pz
89032	2096860	magenta		pz
94545	 2110198	verde		pz
94546	 2096430	nero		pz
94547	 2096872	rosso		pz
94548	 2096871	bianco		pz



Jotter Core

La classica penna Parker con fusto in acciaio inossidabile e dotato di caratteristica clip a freccia sempre in acciaio inossidabile. Fornita con il refill quinkflow colore blu e un esclusivo astuccio regalo.

Cod	Rif.Art	Colore	Colore inchiostro	Umv
79580	1953170	stainless steel CT	blu	pz
81540	1953184	bond street black	blu	pz
81542	1953186	royal blue	blu	pz
81544	1953191	waterloo blue	blu	pz
81545	1953189	chelsea orange	blu	pz
81546	1953190	victoria violet	blu	pz



Jotter XL

L'iconica penna Jotter con un corpo più ampio, perfetta per chi ama il comfort di una penna più grande. Fusto moderno con finitura mattata, che si abbinano alla caratteristica clip. Tecnologia con inchiostro Quinkflow per una scrittura più scorrevole, pulita e uniforme. Punta media. Fornita in un'esclusiva confezione regalo Parker.

Cod	Rif.Art	Colore	Colore inchiostro	Umv
93481	2122753	nero	blu	pz
93482	2122754	oro	blu	pz
93483	2122755	oro rosa	blu	pz
93484	2122756	acciaio	blu	pz



Refill
A PAG.498



 **ASTUCCIO REGALO FORNITO CON I MODELLI CORE E XL**



Sonnet Black CT

Elegante penna laccata lucida color nero intenso impreziosita da dettagli cromate e finiture in palladio. Dotata dell'iconica clip a freccia Parker. La penna Stilo è fornita con cartuccia Quink colore nero, Roller e Sfera con refill standard colore nero. Confezionata in elegante astuccio regalo.

Cod.	Rif. Art.	Modello	Umv
79568	1931500	Stilo M Black	pz
79569	1931501	Roller Black	pz
79570	1931502	Sfera Black	pz



Sonnet Stainless Steel CT

Elegante penna in acciaio inossidabile effetto metallo spazzolato e finiture in palladio. Dotata dell'iconica clip a freccia Parker. La penna Stilo è fornita con cartuccia Quink colore nero, Roller e Sfera con refill standard colore nero. Confezionata in elegante astuccio regalo.

Cod.	Rif. Art.	Modello	Umv
79571	1931510	Stilo M Stainless steel	pz
79572	1931511	Roller Stainless steel	pz
79573	1931512	Sfera Stainless steel	pz



A



B



C

IM CT

Elegante penna in acciaio inox laccato lucido (Black Cap) e opaco (Nightsky e Metro) con eleganti dettagli cromati. Dotata dell'iconica clip a freccia Parker. La penna Stilo è fornita con cartuccia Quink colore blu, Roller con refill standard nero e Sfera con refill standard blu. Confezionata in elegante astuccio regalo.

Cod.	Rif. Art.	Modello	Umv
79583	1931651	Stilo M Black - Lacquer CT	pz
79584	A 1931658	Roller Black - Lacquer CT	pz
79585	1931665	Sfera Black - Lacquer CT	pz
79586	1931654	Stilo M Blue - Matte CT	pz
79587	B 1931661	Roller Blue - Matte CT	pz
79588	1931668	Sfera Blue - Matte CT	pz
79589	1931657	Stilo M Dark Espresso - CT	pz
79590	C 1931664	Roller Dark Espresso - CT	pz
79591	1931671	Sfera Dark Espresso - CT	pz



Urban Metro Metallic CT

Penna Parker con finitura metallizzata e lucidatura per rinforzare la qualità della lavorazione. Integrato con finiture cromate. Confezionata in elegante astuccio regalo. Entrambi modelli sono forniti con cartuccia o refill colore blu.

Cod.	Rif. Art.	Modello	Umv
79562	1931605	Stilo M	pz
92674	2143641	Sfera M twist	pz



Urban Muted Black CT e GT

Penna Parker con lacca nera dal tocco mattato per rinforzare l'esclusività della finitura. Integrato con finiture cromate (modello CT) finiture oro (modello GT). Confezionata in elegante astuccio regalo. Entrambi modelli sono forniti con cartuccia o refill colore blu.

Cod.	Rif. Art.	Modello	Umv
92676	1931600	CT Stilo M	pz
92677	2143639	CT Sfera M twist	pz
92678	1931601	GT Stilo M	pz
92679	2143640	GT Sfera M twist	pz



Urban Vibrant Magenta CT

Elegante penna color magenta laccata lucida con finitura smerigliata. Completata con finiture cromate. Confezionata in elegante astuccio regalo. Entrambi modelli sono forniti con cartuccia o refill colore blu.

Cod.	Rif. Art.	Modello	Umv
92680	1931607	Stilo M	pz
92681	2143642	Sfera M twist	pz

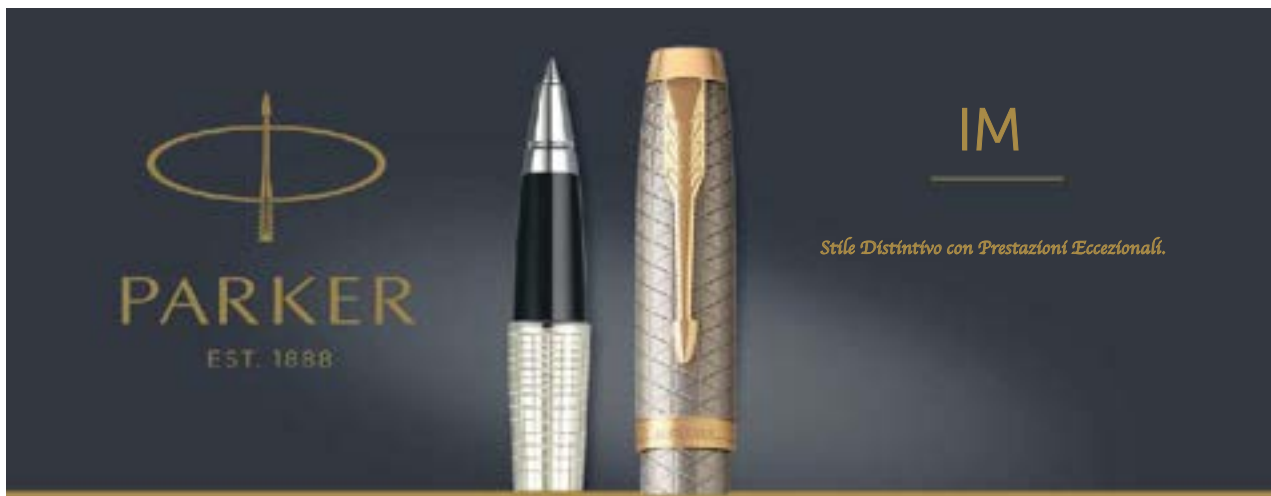

IM

Stile Distintivo con Prestazioni Eccezionali.



 **ASTUCCIO REGALO FORNITO CON TUTTE LE PENNE IM**



IM Black Edition

Penna Parker di un eccezionale design neutro di colore nero mattato, con la caratteristica clip a freccia, i puntali e il pennino tutti rifiniti con un rivestimento in PVD nero, che offre una resistenza eccezionale alla corrosione e all'usura. Confezionata in elegante astuccio regalo. Penna Stilo e Sfera fornita con cartuccia/refill colore blu. Penna Roller fornita con refill nero.

Cod.	Rif.Art.	Modello	Umv
92667	2127742	Stilo M	pz
92668	2127743	Roller F	pz
92669	2127618	Sfera M	pz



IM SS CT

Penna Parker in acciaio inossidabile con finiture smerigliate e completata con finiture cromate. Confezionata in elegante astuccio regalo. Penna Stilo e Sfera fornita con cartuccia/refill colore blu. Penna Roller fornita con refill nero.

Cod.	Rif.Art.	Modello	Umv
92670	2143635	Stilo F	pz
92671	2143636	Stilo M	pz
92672	2143633	Roller F	pz
92673	2143631	Sfera M	pz



IM Premium

Elegante penna in ottone laccato con eleganti dettagli cromati. Dotata dell'iconica clip a freccia Parker. La penna Stilo è fornita con cartuccia Quink colore blu, Roller con refill standard nero e Sfera con refill standard blu. Confezionata in elegante astuccio regalo.

Cod.	Rif. Art.	Modello	Umv
79577	1931685	Stilo M Warm Grey - GT	pz
79578	1931686	Roller Warm Grey - GT	pz
79579	1931687	Sfera Warm Grey - GT	pz



Refill roller standard

Cod.	Rif.Art.	Punta	Colore	Umv
36582	1950277	fine	nero	cf 12
36581	1950279	fine	blu	cf 12
36584	1950278	medio	nero	cf 12
36583	1950311	medio	blu	cf 12



Refill Quinkflow sfera standard

Cod.	Rif.Art.	Punta	Colore	Umv
60601	1950369	media	nero	pz
60600	1950371	media	blu	pz
94549	2119151	media	nero	cf 3
94550	2119152	media	blu	cf 3
37690	1950366	large	nero	pz
37691	1950365	large	blu	pz



Refill Quinkgel

Cod	Rif.Art	Punta	Colore	Umv
37694	1950344	media	nero	pz
37695	1950346	media	blu	pz

5 Cartucce Quink

Cod.	Rif.Art.	Colore	Umv
39142	1950384	blu	pz
85799	1950382	nero	pz



 **ASTUCCIO REGALO FORNITO CON TUTTE LE PENNE SONNET**

uni-ball



QUADRA

Quattro funzioni in un'unica penna, sfera con tre inchiostri colorati e portamine 0,5 mm. Fusto in metallo satinato e gommato. Meccanismo a scatto, gomma integrata. Quadra è un concentrato di tecnologia, basta guardare la penna e premere il pulsante per ottenere la funzione desiderata.



Cod	Rif.Art.	Formato	Umv
94552	OD 1024ITG/1 VC	Verde chiaro Gommato Italia	pz
82612	OD 1024ITG/1 R	Rosso Gommato Italia	pz
94553	OD 1024ITG/1 AR	Arancio Gommato Italia	pz
88753	OD 1024ITG/1 G	Giallo Gommato Italia	pz
82613	OD 1024ITG/1 V	Verde Gommato Italia	pz
88752	OD 1024ITG/1 VI	Viola Gommato Italia	pz
88751	OD 1024ITG/1 RA	Rosa Gommato Italia	pz
79539	OD 1024ITG/1 BI	Bianco Gommato Italia	pz
71717	OD 1024/1 ORO	Oro	pz
82614	OD 1024G/1 BI	Bianco Gommato	pz

JETSTREAM PREMIER

Roller ad inchiostro Jet Ink dall'eccezionale scorrevolezza che rende straordinarie le performance di scrittura. Asciugatura immediata, ideale per mancini. Morbido meccanismo a scatto a sospensione d'aria e grip in gomma sagomata. Punta 1,0 mm. Ricaricabile.



Cod	Rif.Art.	Formato	Umv
85709	M SXN310 ARG	Fusto argento	pz
85710	M SXN310 N	Fusto nero	pz



SCRITTURA AD ALTA VELOCITÀ



ASCIUGATURA IMMEDIATA

Signo 207 PREMIER

Penna a sfera a inchiostro gel. Studiata per offrire un ulteriore vantaggio funzionale: l'innovativa impugnatura in silicone Alpha-Gel consente di adattarsi perfettamente alla mano per scrivere a lungo e senza fatica. Clip in metallo. Meccanismo a scatto. Punta 0,7mm. Ricaricabile.



Cod	Rif.Art.	Formato	Umv
85707	M UM207G 04	Fusto oro	pz
85708	M UM207G 05	Fusto blu	pz
82709	M UM207G 11	Fusto argento	pz



INCHIOSTRO ANTI TRUFFA



NO STRESS PER LA TUA MANO



Strata

Penna dal design sottile, caratterizzata da colori brillanti.

Laccatura con vernici metallizzate, assemblata manualmente con componenti cromati e rifinita con un rivestimento a tre strati. La clip molto comoda, cappuccio, incapsulato da resina nera. La penna stilografica può essere aperta e chiusa tramite un meccanismo a vite. Nella penna a sfera un meccanismo a rotazione permette l'uscita del refill.

Cod.	Rif.Art.	Modello	Umv
91532	J029655	Stilo M fusto nero	pz
91533	J029653	Sfera M fusto nero	pz
91534	J026945	Stilo M fusto blu	pz
91535	J029643	Sfera M fusto blu	pz
91536	J029615	Stilo M fusto rosso	pz
91537	J029613	Sfera M fusto rosso	pz
91538	J290625	Stilo M fusto turchese	pz
91539	J290623	Sfera M fusto turchese	pz



Aldo Domani... Eleganza

Questi raffinati strumenti di scrittura sono usati in tutto il mondo e sono rinomati per il loro alto livello di comfort. Il loro profilo a taglia media e le raffinate finiture li rendono i preferiti da coloro che desiderano una facile e piacevole esperienza di scrittura. Confezionata in elegante astuccio verde regalo.

Cod.	Rif.Art.	Modello	Umv
79531	J059613	Stilo M fusto nero	pz
79530	J059616	Roller M fusto nero	pz
79529	J059615	Sfera M fusto nero	pz
79534	J059623	Stilo M fusto blu	pz
79533	J059626	Roller M fusto blu	pz
79532	J059625	Sfera M fusto blu	pz
91491	J059673	Stilo M fusto silver	pz
91492	J059676	Roller M fusto silver	pz
91493	J059675	Sfera M fusto silver	pz
91494	J059663	Stilo M fusto tabacco	pz
91495	J059666	Roller M fusto tabacco	pz
91496	J059665	Sfera M fusto tabacco	pz
94811	J059733	Stilo M fusto azzurro	pz
94812	J059737	Sfera M fusto azzurro	pz



Tool Pen

Oggetto di design con le straordinarie 9 funzioni: scrittura, touch screen, 3 scale graduale, righello, cacciavite a stella e a taglio, livella (nella versione sfera) e gomma (nella versione portamine). Meccanismo a rotazione. Fusto in metallo. Confezionata in elegante astuccio coordinato.

Cod.	Rif.Art.	Modello	Colore	Umv
72921	J035210	sfera	nero	pz
72922	J035211	sfera	argento	pz
72923	J035212	sfera	giallo	pz



Monza 3

Realizzata con resine acriliche lucidate sia internamente che esternamente. Strumento di alta qualità, perfetta sia per i principianti che per i professionisti. Fornita con tre pennini in acciaio inossidabile: fine, medio e Omniflex™. Ogni set include tre converter e due cartucce. Presentato in confezione regalo.

Cod.	Rif.Art.	Colore	Umv
91488	J036799	trasparente	pz
91489	J036835	blu	pz
91490	J036831	turchese	pz



Impresa nero/rosegold

Moderna penna in metallo nelle versioni stilografica con pennino M, roller o sfera con meccanismo a rotazione. La parte superiore del cappuccio in forma quadrata e fusto arrotondato estremamente confortevole. Clip cromata a molla. Confezionata in elegante astuccio regalo.

Cod.	Rif.Art.	Modello	Umv
72935	J029865	Sfera	pz
72936	J029866	Roller	pz
72937	J029860	Stilografica	pz



Schneider

Callissima

Penna stilografica calligrafica con elegante look metallizzato e impugnatura ergonomica gommata. Utilizzabile con cartucce standard o converter. Confezione regalo contenente 1 stilografica calligrafica ca Callissima con 3 punte intercambiabili (1,1; 1,5; 1,8; mm). Compresa 6 cartucce

Cod.	Rif.Art.	Colore	Umv
94813	P143806	albicocca	pz
94814	P143811	verde menta	pz
94815	P143812	antracite	pz



Niji
Minipen da agenda
 Mini penna a scatto per agenda. Lunghezza 10cm. Colori assortiti: nero, bianco, silver, rosso, blu.

Cod.	Rif.Art.	Colore	Umv
51738	1301	sfera	cf 20
52865	1241	refill nero	cf 10



FABER-CASTELL
Penna N'ice

Penna a sfera con inchiostro indelebile dal design originale. Fusto cromato lucido ed estremità colorata. Meccanismo a rotazione. Dotata di clip large e resistente. Refill XB extra soft, ideale per una scrittura più confortevole. Fornita con astuccio coordinato.



Cod.	Rif.Art.	Colore	Umv
85711	149606	antracite	pz
85712	149607	grigio azzurro	pz
85713	149608	oliva	pz



 Scotch biadesivo
A PAG.347



lebez

Album foto personalizzabile

Album personalizzabile in carta crespa. Foto in copertina estraibile. Interno a fogli in cartoncino con velina. Colori assortiti. Dimensioni 24x31cm.

Cod.	Rif.Art.	Fogli	Umv
82348	80654	30	pz

lebez

Album in cartoncino

Album con rilegatura a libro. Interno a fogli in cartoncino con velina. Copertina in cartoncino. Fantasie assortite. Dimensioni 24x31cm. 30 fogli.

Cod.	Rif.Art.	Fogli	Umv
94555	81058	30	pz



lebez

Album foto

Album dotato di tasche interne per contenere fino a 100 foto nel formato 13x19cm. Copertina in 4 fantasie assortite.

Cod	Rif.Art	Contenuto	Umv
83565	80460	100 foto da 13x19cm	pz



lebez

Album in vinile

Album con rilegatura a libro. Interno a fogli in cartoncino con velina. Dimensioni 30x33cm.

Cod.	Rif.Art.	Colore	Fogli	Umv
55637	0378-BL	blu	50	pz
55680	0378-RO	rosso	50	pz
55639	0378-VE	verde	50	pz
55638	0378-MA	marrone	50	pz

Album a busta saldati

Album portafoto a busta saldati sul dorso. Confezioni con copertine assortite con buste bianche e nere.

Cod.	Rif.Art.	Contenuto	Formato	Umv
55614	A 2743	96 foto da 10x15cm	17,5x32,5cm	pz
55615	B 2745	24 foto da 10x15cm	12,5x16,5cm	pz
76176	C 2756	24 foto da 14,5x20cm	17x21cm	pz
55617	D 2757	80 foto da 13,5x19cm	22x28,5cm	pz

CITY TIME

SINCE 2000 ITALY

ENJOY THE CITY TAKE YOUR TIME



CITY TIME



Portablocco City Time

Portablocco in tessuto bicolore. Chiusura con cerniera. Tasca interna con vari scomparti. Completo di blocco.

Cod	Rif. Art.	Dimensioni	Colore	Umv
88706	61739	26x34cm	nero	pz
88585	61741	26x34cm	grigio scuro	pz
88584	61740	26x34cm	blu	



Portablocco con anelli City Time

Portablocco in tessuto bicolore. Chiusura con cerniera. Tasca interna con vari scomparti. Dotato di anelli metallici Ø3cm e manici rientranti. Completo di blocco.

Cod	Rif. Art.	Dimensioni	colore	Umv
89103	61742	28,5x36cm	nero	pz
89105	61744	28,5x36cm	grigio scuro	pz



Portabiglietti City Time

Portabiglietti in tessuto bicolore. Contiene 64 biglietti da visita.

Cod.	Rif.Art	Dimensioni	Colore	Umv
85103	61510	12x23cm	nero/grigio	pz
85277	61512	12x23cm	grigio/grigio scuro	pz



Portablocco Spinner

Portablocco in tessuto. Chiusura con cerniera e tasca interna con vari scomparti. Completo di blocco.

Cod.	Rif.Art.	Dimensioni	Colore	Umv
81773	61297	A4	nero	pz
82256	61299	A4	blu	pz



Portablocco Professional

Portablocco in similpelle morbido colorato. Interno in tessuto a righe, con cerniera, varie tasche interne. Completo di blocco.

Cod	Rif. Art.	Dimensioni	Colore	Umv
60395	4851-BL	25,5x34,5cm	blu	pz
60397	4851-N	25,5x34,5cm	nero	pz
60398	4851-R	25,5x34,5cm	rosso	pz



Portablocco con anelli Professional

Portablocco in similpelle morbido colorato. Interno in tessuto a righe, chiusura con cerniera e dotato di manici rientranti. Varie tasche interne, 4 anelli metallici Ø3,5cm e completo di blocco.

Cod	Rif. Art.	Dimensioni	Colore	Umv
60399	4853-BL	28,5x36cm	blu	pz
60401	4853-N	28,5x36cm	nero	pz



Cartella classica City Time in tessuto

Cartella in tessuto extra strong dotata di due scomparti con vani portaoggetti, capiente tasca frontale con astuccio per accessori e tasca posteriore con cerniera. Completa di tracolla regolabile.

Cod.	Rif.Art.	Dimensioni	Colore	Umv
84748	61335	44x31x20cm	nero	pz



Cartella classica City Time in similpelle

Cartella in similpelle dotata di tre scomparti di cui uno imbottito per note-book e divisorio interno con cerniera, grande tasca frontale con cerniera e vani portaoggetti. Completa di tasca posteriore con cerniera e tracolla regolabile.

Cod.	Rif.Art.	Dimensioni	Colore	Umv
85665	61334	41x32x16cm	nero	pz

CITY TIME



Borsa Porta notebook 15"

Realizzata in poliestere extra strong. Dotata di doppio scomparto imbottito per notebook 15" e varie tasche portaoggetti. Inclusa tracolla regolabile e fascia posteriore per trolley.

Cod.	Rif.Art.	Dimensioni	Colore	Umv
70523	60153N	39x30x13cm	blu	pz
95451	60155	39x30x13cm	nero	pz



Borsa Porta notebook 17"

Realizzata in poliestere antigraffio e antipioggia. Doppio scomparto con divisorio imbottito, porta pc-tablet 17.1", tasca frontale con cerniera, fascia per trolley e tracolla regolabile.

Cod.	Rif.Art.	Dimensioni	Colore	Umv
91072	61901	43x30,5x13cm	nero/blu	pz



Set scrittoio William in sintetico

In sintetico morbido composto da apribusta, portapenne, portanotes, sparticarte e sottomano doppio cm 50x35.

Cod.	Rif.Art.	Colore	Umv
74634	60451	nero	pz



Set scrittoio in ecopelle

Set in ecopelle composto da: portapenne, portanotes, apri busta, base porta stilofori e sottomano doppio dim. 50x35cm.

Cod.	Rif.Art.	Colore	Umv
46699	119-M	marrone	pz
46698	119-N	nero	pz



Set scrittoio Classic in similpelle

In similpelle morbido composto da 6 accessori: sparticarte, bicchiere portapenne, portabiglietti da visita, apribusta con custodia, base portastilofori e sottomano doppio 50x35cm.

Cod.	Rif.Art.	Colore	Umv
27221	121-N	nero	pz



Accessori scrivania
A PAG.400



Sottomano 2190 in similpelle

Sottomano doppio in similpelle 48x32cm.

Cod.	Rif.Art.	Colore	Umv
27232	2190-N	nero	pz
38900	2190-M	marrone	pz



Wally Carbon

Portafoglio tascabile con custodiain metallo con protezione RFID per 6/7 card.

Cod.	Rif.Art	Dimensioni	Colore	Umv
86264	1030SC/1	6,5x9,5x2cm	nero	pz
86265	1030SC/2	6,5x9,5x2cm	grigio	pz



Linea Ready
A PAG.555

**inTEMPO
Ombrello Ready**

Ombrello da viaggio con apertura automatica. 8 stecche in metallo con sistema antivento. Confezione da 12 pz in 4 colori assortiti.

Cod.	Rif. Art.	Dimensioni	Umv
89010	9250RD	56cm - Ø97cm	cf 12

Linea Blackout

Borsa bi-bag trasformabile in zaino. In tela cerata water-resistant con grande vano centrale con separatore con zip. Tracolle nascoste per utilizzo a zaino. **Zaino backpack** in tela cerata water-resistant. Vano a imbottitura totale per trasporto pc. Tasche frontali e laterali con zip.

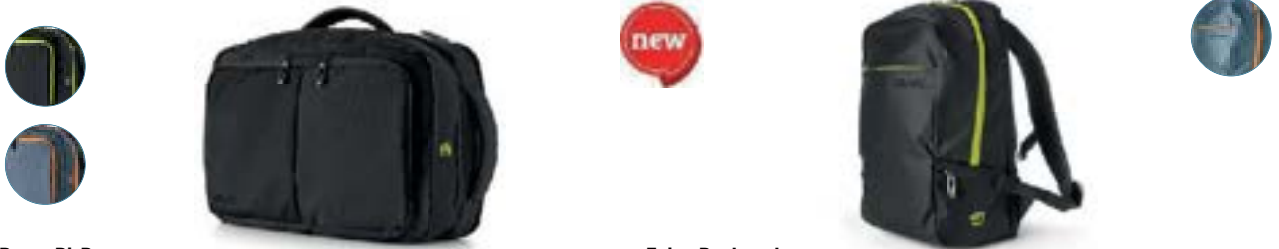

Borsa Bi-Bag

Cod.	Rif.Art.	Dimensioni	Colore	Umv
92945	9235B034	44x28x18cm	nero	pz
92946	9235B026	44x28x18cm	nero/giallo	pz
92947	9235B03123	44x28x18cm	blu/arancione	pz

Zaino Backpack

Cod.	Rif.Art.	Dimensioni	Colore	Umv
92949	9238B026	28x46x22cm	nero/giallo	pz
92950	9238B03123	28x46x22cm	blu/arancione	pz

Linea Bluegate

Bluegate Collection è la linea in morbida ecopelle studiata per l'uso intensivo. Materiali resistenti ed eleganti dal design sobrio ed essenziale. Adatta ai più diversi usi professionali, Bluegate è particolarmente indicata per chi viaggia: Zaino a sacco, zaino slim, borse a due manici e tracolla, oltre a una pratica officebag e al comodo portablocco.



Zaino a sacco

Zaino a sacco Cap-Top in similpelle. Dotato di tasche imbottite, tasca porta PC 15", tasca porta tablet. Chiusura con zip e comode tracolle ergonomiche imbottite per il trasporto.

Cod.	Rif.Art.	Dimensioni	Colore	Umv
94567	9239GAB22	33x45x20cm	grigio	pz
94568	9239GAB32	33x45x20cm	blu	pz
94569	9239GAB34	33x45x20cm	nero	pz

Zaino Slim

Zaino slim in similpelle. Dotato di tasche imbottite, tasca porta PC 13" e mini tasca sul retro. Chiusura con zip e comode maniglie e tracolle ergonomiche per il trasporto.

Cod.	Rif.Art.	Dimensioni	Colore	Umv
94573	9232GAB22	28x38x10cm	grigio	pz
94574	9232GAB32	28x38x10cm	blu	pz
94575	9232GAB34	28x38x10cm	nero	pz

Tracolla slim

Tracolla slim in similpelle. Dotata di tasca per smartphone, chiusura con zip e tracolla a nastro.

Cod.	Rif.Art.	Dimensioni	Colore	Umv
94570	9214GAB22	19x26x3cm	grigio	pz
94571	9214GAB32	19x26x3cm	blu	pz
94572	9214GAB34	19x26x3cm	nero	pz

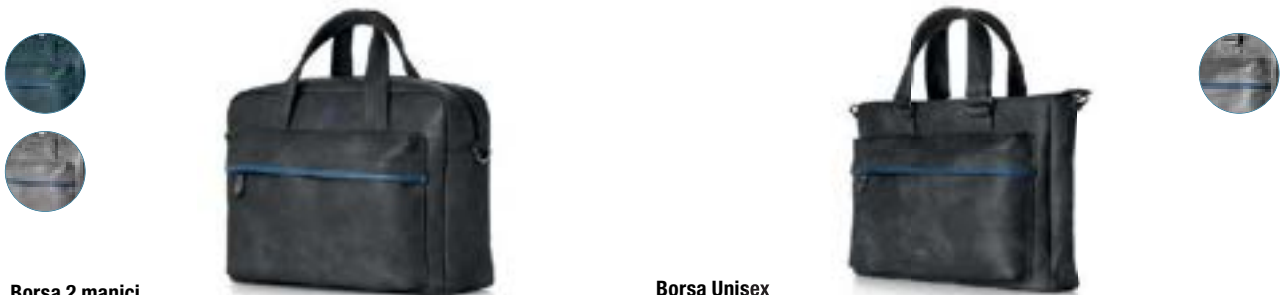

Borsa 2 manici

Borsa con 2 manici in similpelle. Dotata di vano interno porta PC imbottito, tasca porta tablet e tracolla con salvaspalla imbottito. Chiusura con zip.

Cod.	Rif.Art.	Dimensioni	Colore	Umv
94562	9236GAB22	40x29x16cm	grigio	pz
94563	9236GAB32	40x29x16cm	blu	pz
94564	9236GAB34	40x29x16cm	nero	pz

Borsa Unisex

Borsa unisex in similpelle. Dotata di tasca imbottita, tasca porta tablet, tasca frontale e centrale con zip.

Cod.	Rif.Art.	Dimensioni	Colore	Umv
94565	9234GAB22	39x29x13cm	grigio	pz
94566	9234GAB34	39x29x13cm	nero	pz



Officebag

Portadocumenti sottobraccio in similpelle. Ideale anche per cartelline a 3 lembi, chiusura con zip.

Cod.	Rif.Art.	Dimensioni	Colore	Umv
94556	8247GAB22	38x30x2cm	grigio	pz
94557	8247GAB32	38x30x2cm	blu	pz
94558	8247GAB34	38x30x2cm	nero	pz

Portablocco con zip

Portablocco in similpelle della linea Bluegate. Dotato di tasca interna a soffietto, supporto pieghevole per tablet o smartphone, scomparti per biglietti da visita, asola portapenne e blocco in dotazione.

Cod.	Rif.Art.	Dimensioni	Colore	Umv
94559	8248GAB22	29x36x4cm	grigio	pz
94560	8248GAB32	29x36x4cm	blu	pz
94561	8248GAB34	29x36x4cm	nero	pz



Portablocco Office

Portablocco in ecopelle liscia. Tasche interne portadocumenti e portabiglietti. Completo di blocco 75ff. Chiusura con zip.

Cod.	Rif. Art.	Dimensioni	Colore	Umv
89054	82480F32	26x34cm	blu	pz
89055	82480F33	26x34cm	marrone	pz

Portablocco Office c/manico

Portablocco in ecopelle a trama rugata. Dotato di meccanismo ad anelli, tasca interna portadocumenti e scomparti per biglietti. Completo di blocco 75ff. Chiusura con zip e manico a scomparsa.

Cod.	Rif. Art.	Dimensioni	Colore	Umv
89057	82490F32	28x36cm	blu	pz
89058	82490F33	28x36cm	marrone	pz



Cartella College

Cartella meeting in similpelle liscio nero. Dotato di tasca interna a soffietto, tasche portabiglietti, asola porta penne e blocco da 75 ff. Chiusura con elastico colorato in 3 colori assortiti.

Cod.	Rif. Art.	Dimensioni	Colore	Umv
89060	8245C0	24,5x31cm	nero	cf 3



Taccuini EVO CIAK

Il taccuino Ciak è il compagno da portare sempre con te, pensato per chi ama scrivere senza limitazioni! Perfetto per prendere appunti, scrivere pensieri. Elegante e minimale ha la chiusura con elastico orizzontale. La copertina è morbida e resistente, pensata per seguirvi ovunque senza rovinarsi. Comodo e leggero, perfetta per ogni borsa, tasca o scrivania. Per studenti, viaggiatori, professionisti e sognatori. Fatto a mano in Italia.

Cod.	Rif. Art.	Dimensioni	Colore	Rigatura	Umv
94576	8169CKC24	9x13cm	verde	bianco	pz
94577	8169CKC26	9x13cm	giallo	bianco	pz
94578	8169CKC28	9x13cm	rosso	bianco	pz
94579	8169CKC29	9x13cm	rosso corallo	bianco	pz
94580	8169CKC32	9x13cm	blu	bianco	pz
94581	8169CKC34	9x13cm	nero	bianco	pz
94582	8169CKC37	9x13cm	rosa antica	bianco	pz
94583	8189CKC24	15x21	verde	bianco	pz
94584	8189CKC26	15x21	giallo	bianco	pz
94585	8189CKC28	15x21	rosso	bianco	pz
94586	8189CKC29	15x21	rosso corallo	bianco	pz
94587	8189CKC32	15x21	blu	bianco	pz
94588	8189CKC34	15x21	nero	bianco	pz
94589	8189CKC37	15x21	rosa antica	bianco	pz
94590	8165CKC24	9x13cm	verde	righe	pz
94591	8165CKC26	9x13cm	giallo	righe	pz
94592	8165CKC28	9x13cm	rosso	righe	pz
94593	8165CKC29	9x13cm	rosso corallo	righe	pz
94594	8165CKC32	9x13cm	blu	righe	pz
94595	8165CKC34	9x13cm	nero	righe	pz
94596	8165CKC37	9x13cm	rosa antica	righe	pz
94597	8185CKC24	15x21cm	verde	righe	pz
94598	8185CKC26	15x21cm	giallo	righe	pz
94599	8185CKC28	15x21cm	rosso	righe	pz
94600	8185CKC29	15x21cm	rosso corallo	righe	pz
94601	8185CKC32	15x21cm	blu	righe	pz
94602	8185CKC34	15x21cm	nero	righe	pz
94603	8185CKC37	15x21cm	rosa antica	righe	pz



Cartella Conference

Cartella meeting in similpelle liscio nero con decoro in 3 colori assortiti. Dotato di tasca interna a soffietto, tasche portabiglietti, asola porta penne e blocco da 75 ff.

Cod.	Rif. Art.	Dimensioni	Colore	Umv
89061	8243C0	24,5x31cm	nero	cf 3

Weekly All Black

Agenda settimanale intercambiabile, copertina in plastica a grana nabuk, stampa su carta bianca.

Cod.	Rif. Art.	Formato	Colore	Umv
89068	7325V0	8x16cm	nero	cf 3
89069	7357V0	17x24cm	nero	cf 3

 **CON INDICAZIONE ANNO 2023**



Agenda Text

Agende a blocco fisso, copertina in carta plastificata imbottita, carta bianca con stampa a due colori.

Cod.	Rif. Art.	Formato	Colore	Note	Umv
89062	7137TX28	15x21cm	rosso	giornaliera	pz
89063	7137TX32	15x21cm	blu	giornaliera	pz
89064	7137TX34	15x21cm	nero	giornaliera	pz
89065	7157TX28	17x24cm	rosso	settimanale	pz
89066	7157TX32	17x24cm	blu	settimanale	pz
89067	7157TX34	17x24cm	nero	settimanale	pz

 **CON INDICAZIONE ANNO 2023**





FABRIANO

Ecoqua Plus

Copertina di carta Sirio Denim tinta in pasta con una trama superficiale unica effetto tela. Disponibile in un'ampia scelta di colori brillanti e resistenti alla luce. Pagine interne di carta Bioprime adatta a tutti gli strumenti di scrittura. Fluidità perfetta su una superficie naturalmente liscia. La tonalità avorio pallido combinata ad una stampa grigio scuro calda risulta rilassante per gli occhi. L'opacità eccellente del foglio permette di riempire completamente entrambi i lati del foglio.



Ecoqua Plus cucito

Elegante taccuino con rilegatura cucita a filofefe, apertura a 180°. Dotato di chiusura con elastico e segnalibro abbinato alla copertina. Tasca interna a soffiato in carta. Copertina in cartoncino 290g/m². 80 fogli interni in carta 90 g/m². Formato A5.

Cod.	Rif.Art.	Colore	Rigatura	Umv
94724	19621101	antracite	5mm	pz
94725	19621104	blu scuro	5mm	pz
94726	19621109	lampone	5mm	pz
94727	19621108	nero	5mm	pz
94728	19621112	vino	5mm	pz
94729	19621001	antracite	righe	pz
94730	19621004	blu scuro	righe	pz
94731	19621009	lampone	righe	pz
94732	19621008	nero	righe	pz
94733	19621012	vino	righe	pz

Ecoqua Plus spiralo

Elegante taccuino con rilegatura a spirale in argento opaco nascosta all'interno. Dotato di chiusura con elastico abbinato alla copertina. Rigido cartoncino sottoblocco che permette di scrivere facilmente fino all'ultima pagina. Copertina in cartoncino 640 g/m². 70 fogli interni di carta 90 g/m². Formato A5.

Cod.	Rif.Art.	Colore	Rigatura	Umv
94734	19032101	antracite	puntinato	pz
94735	19032104	blu scuro	puntinato	pz
94736	19032109	lampone	puntinato	pz
94737	19032108	nero	puntinato	pz
94738	19032112	vino	puntinato	pz
94739	19042101	antracite	righe	pz
94740	19042104	blu scuro	righe	pz
94741	19042109	lampone	righe	pz
94742	19042108	nero	righe	pz
94743	19042112	vino	righe	pz

Ispira

Copertina di carta Plike 140-350 g/m² tinta in pasta con una superficie da un effetto gommato resistente agli schizzi di acqua. Disponibile in un'ampia scelta di colori brillanti e resistenti alla luce. Pagine interne di carta Splendorgel Ivory adatta a tutti gli strumenti di scrittura. Fluidità perfetta su una superficie extraliscia con un tocco vellutato, garantendo una veloce asciugatura degli inchiostri. La tonalità avoriata di Splendorgel, combinata ad una stampa grigio scuro calda risulta rilassante per gli occhi. L'opacità eccellente del foglio permette di riempire completamente entrambi i lati del foglio.



Ispira copertina rigida

Elegante taccuino con rilegatura cucita a filofefe. Dotato di chiusura con elastico e segnalibro abbinato alla copertina. Tasca interna a soffiato in carta. Copertina rigida rivestita in carta 140g/m². 96 fogli interni di carta extra liscio 85 g/m². Formato A5

Cod.	Rif.Art.	Colore	Rigatura	Umv
94744	19714810	nero	puntinato	pz
94745	19714807	marrone	puntinato	pz
94746	19714811	verde	puntinato	pz
94747	19714809	viola	puntinato	pz
94748	19714808	rosso	puntinato	pz
94749	19714812	blu royal	puntinato	pz
94750	19714804	nero	righe	pz
94751	19714801	marrone	righe	pz
94752	19714805	verde	righe	pz
94753	19714803	viola	righe	pz
94754	19714802	rosso	righe	pz
94755	19714806	blu royal	righe	pz

Ispira copertina flessibile

Elegante taccuino con rilegatura cucita a filofefe, apertura a 180°. Dotato di chiusura con elastico e segnalibro abbinato alla copertina. Tasca interna a soffiato in carta. Copertina flessibile in cartoncino 350g/m². 96 fogli interni di carta extra liscio 85 g/m². Formato A5

Cod.	Rif.Art.	Colore	Rigatura	Umv
94756	19614810	nero	puntinato	pz
94757	19614807	marrone	puntinato	pz
94758	19614811	verde	puntinato	pz
94759	19614809	viola	puntinato	pz
94760	19614808	rosso	puntinato	pz
94761	19614812	blu royal	puntinato	pz
94762	19614804	nero	righe	pz
94763	19614801	marrone	righe	pz
94764	19614805	verde	righe	pz
94765	19614803	viola	righe	pz
94766	19614802	rosso	righe	pz
94767	19614806	blu royal	righe	pz

NOTEBOOK

I Notebook Filofax offrono le stesse caratteristiche che hanno reso il marchio un'icona. Semplice come un blocco appunti, ma flessibile e personalizzabile.

La sua unica e particolare progettazione permette di rimuovere o aggiungere carta ed accessori e di essere perfettamente piatto quando aperto. Dotato di una soffice copertina in similpelle gofrata e chiusura con elastico.

Fornito con 56 pagine a righe; inclusi un righello in plastica e 4 divisori colorati di cui uno con tasca. Fogli, righello e divisori possono essere facilmente rimossi e riposizionati a piacimento.



Notebook Filofax Pocket - 14,4x10,5cm

Cod	Rif.Art.	Colore	Umv
82616	115001	nero	pz
82617	115002	rosso	pz
82618	115003	blu	pz
82619	115066	verde pastello	pz
82620	115109	pesca	pz
82621	115062	giallo limone	pz
82622	115063	blu pastello	pz

Notebook Filofax A5 - 21,4x16,3cm

Cod	Rif.Art.	Colore	Umv
82623	115007	nero	pz
82624	115008	rosso	pz
82625	115009	blu	pz
82626	115052	verde pastello	pz
82627	115110	pesca	pz
82628	115061	giallo limone	pz
82629	115051	blu pastello	pz

METROPOL

ORGANISER COLLECTION

Il classico organiser Filofax nella versione Metropol: elegante copertina in similpelle, linea pulita e chiusura tramite bottone. Interno classico bianco con fogli di varie rigature, colori e per usi specifici ("da fare", "contatti" ecc).

Incluso diario settimanale su due pagine; dotato di tasche interne per carte, 2 portapenne (1 per la versione pocket), tasca per blocco.



 **AGENDA SETTIMANALE SU DUE PAGINE INCLUSA**



PORTABLOCCHI METROPOL

Portablocchi in morbida similpelle con chiusura tramite zip, dotati di numerose tasche per organizzare documenti e quindi ideali per il business. Dotati di blocco a righe. Dimensioni 32x24,5x2,6 cm.



Organiser Metropol

Cod	Rif.Art.	Formato	Colore	Umv
82630	026960	pocket	nero	pz
82631	026962	pocket	rosso	pz
82632	026902	personal	nero	pz
82633	026910	personal	rosso	pz

Portablocco Metropol

Cod	Rif.Art.	Colore	Chiusura	Umv
86258	840012	nero	zip	pz
86259	840013	rosso	zip	pz

Botanical

Filofax presenta una nuova meravigliosa collezione che vi aiuterà a pianificare le vostre giornate! Gli organizer Botanical si distinguono per il loro fascino irresistibile, con un design accattivante ed interni fantasia, ispirati ai colori della natura.

Caratteristiche

- Copertina liscia a motivi Botanical, chiusura con cinturino.
- Anello porta penna, tasche interne.
- Interni fantasia in colori complementari.
- Contiene diario settimanale su due pagine multilingua.
- Carta da 80 gr, adatta a penne stilografiche



Oltre all'organizer sono disponibili una serie di accessori abbinati alla line Botanical per abbellire, personalizzare con stile e organizzare al meglio il vostro Organizer.



**AGENDA SETTIMANALE
SU DUE PAGINE INCLUSA**

Organiser Filofax Botanical

Cod	Rif.Art.	Colore	Formato	Umv
94926	22-022646	blu	A5 - 233 x 217 x 46 mm	pz
94927	22-022645	blu	Personal - 187 x 153 x 40 mm	pz
94928	22-022644	blu	Pocket - 146 x 128 x 36 mm	pz
94929	22-022649	menta	A5 - 233 x 217 x 46 mm	pz
94930	22-022648	menta	Personal - 187 x 153 x 40 mm	pz
94931	22-022647	menta	Pocket - 146 x 128 x 36 mm	pz



Accessori Filofax Botanical

Cod	Rif.Art.	Descrizione	Umv
94932	132813	penna a sfera	pz
94933	132817	pochette con zip per Personal e A5	pz

Confetti

La nuova collezione Confetti di Filofax permette di organizzare al meglio il proprio tempo; esclusivi organizer con preziosi effetti a contrasto, abbinati ad una ampia gamma di accessori coordinati.

Caratteristiche

- Copertina liscia a motivi Confetti, chiusura con cinturino.
- Anello porta penna, tasche interne.
- Interni fantasia in colori complementari.
- Contiene diario settimanale su due pagine multilingua.
- Carta da 80 gr, adatta a penne stilografiche



Oltre all'organizer sono disponibili una serie di accessori abbinati alla line Confetti per abbellire, personalizzare con stile e organizzare al meglio il vostro Organizer.



**AGENDA SETTIMANALE
SU DUE PAGINE INCLUSA**

Organiser Filofax Confetti

Cod	Rif.Art.	Colore	Formato	Umv
94934	22-028743	nero	A5 - 233 x 217 x 46 mm	pz
94935	22-028722	nero	Personal - 187 x 153 x 40 mm	pz
94936	22-028724	nero	Pocket - 146 x 128 x 36 mm	pz
94937	22-028736	rosa	A5 - 233 x 217 x 46 mm	pz
94938	22-028723	rosa	Personal - 187 x 153 x 40 mm	pz
94939	22-028725	rosa	Pocket - 146 x 128 x 36 mm	pz



Accessori Filofax Confetti

Cod	Rif.Art.	Descrizione	Umv
94940	132707	penna a sfera	pz
94941	132709	pochette con zip per Personal e A5	pz



In prenotazione da Marzo a Maggio 2022 - in consegna a partire da Luglio 2022



Daily Pocket Prestige

Agenda giornaliera tascabile, un giorno per pagina. 12 mesi da gennaio a dicembre, schema multilingue e rubrica intercambiabile, tasca con soffietto portabiglietti. Carta color avorio certificata PEFC stampa bicolore, rilegatura cucita e chiusura con elastico.

Cod	Rif. Art.	Formato	Modello	Umv
94607	617014Q	8,5x13cm	Silk nero	pz
94608	617017Q	8,5x13cm	Silk bordeaux	pz



Daily 21 Prestige

Agenda giornaliera tascabile, un giorno per pagina. 12 mesi da gennaio a dicembre, schema multilingue e rubrica intercambiabile, tasca con soffietto portabiglietti. Carta color avorio certificata PEFC stampa bicolore, rilegatura cucita e chiusura con elastico.

Cod	Rif. Art.	Formato	Modello	Umv
94609	375012Q	13x21cm	Silk nero	pz
94610	375014Q	13x21cm	Silk bordeaux	pz



Ministro

Agenda settimanale da ufficio, una settimana su due pagine. 13 mesi da dicembre a dicembre, rubrica intercambiabile. Carta avorio (Soho), carta bianca (Impala). Carta certificata PEFC, stampa bicolore, rilegatura cucita.

Cod	Rif. Art.	Formato	Modello	Umv
66053	015113Q	16x24cm	Impala nero	pz
89075	286503Q	16x24cm	Soho nero	pz
94611	286549Q	16x24cm	Soho blu acciaio	pz



Ministro Prestige

Agenda settimanale da ufficio, una settimana su due pagine. 13 mesi da dicembre a dicembre, rubrica intercambiabile. Dotata di tasca a soffietto portabiglietti, segnalibro e chiusura con elastico verticale. Carta avorio certificata PEFC, stampa bicolore, rilegatura cucita.

Cod	Rif. Art.	Formato	Modello	Umv
92981	286519Q	16x24cm	Silk nero	pz
92982	286518Q	16x24cm	Silk bordeaux	pz



Rigiro

Agenda settimanale tascabile, una settimana su due pagine. 13 mesi da dicembre a dicembre, rubrica intercambiabile. Carta bianca certificata PEFC, stampa bicolore e rilegatura cucita.

Cod	Rif. Art.	Formato	Modello	Umv
66059	003099Q	9x12,5cm	Impala nero	pz



Prenote

Agenda settimanale da ufficio, una settimana su due pagine con annotazioni giornaliere. 13 mesi da dicembre a dicembre, rubrica intercambiabile. Carta bianca certificata PEFC stampa bicolore, rilegatura cucita.

Cod	Rif. Art.	Formato	Modello	Umv
88139	024088Q	21x29,7cm	Impala nero	pz



Presidente

Agenda settimanale da ufficio, una settimana su due pagine. 13 mesi da dicembre a dicembre, rubrica intercambiabile. Carta avorio (Soho), carta bianca (Impala). Carta certificata PEFC, stampa bicolore, rilegatura cucita.

Cod	Rif. Art.	Formato	Modello	Umv
66050	016111Q	21x27cm	Impala nero	pz
89080	287369Q	21x27cm	Soho nero	pz
94612	287393Q	21x27cm	Soho blu acciaio	pz

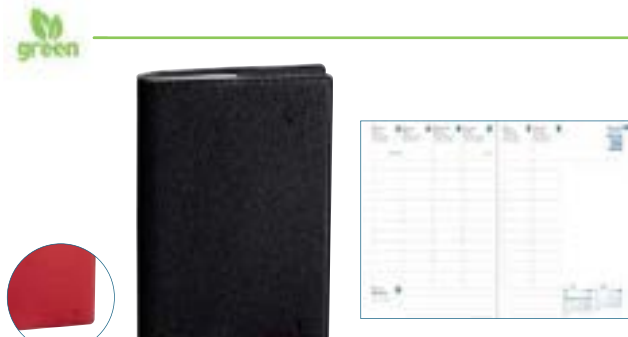

Presidente Equology

Agenda settimanale da ufficio, una settimana su due pagine. 13 mesi da dicembre a dicembre, rubrica intercambiabile. Carta 100% riciclata certificata Blue Angel, stampa bicolore 100% inchiostro vegetale. Copertina senza ftalati con nuovo marchio scavato elegante.

Cod	Rif. Art.	Formato	Modello	Umv
88284	016588Q	21x27cm	Ecology nero	pz
89082	016590Q	21x27cm	Ecology rosso	pz

In prenotazione da Marzo a Maggio 2022 - in consegna a partire da Luglio 2022



Trinote

Agenda settimanale da ufficio, una settimana su due pagine con annotazioni giornaliere. 13 mesi da dicembre a dicembre, rubrica intercambiabile. Carta bianca certificata PEFC, stampa bicolore, rilegatura cucita.

Cod	Rif. Art.	Formato	Modello	Umv
88140	048083Q	18x24cm	Impala nero	pz



Agendascope

Agenda settimanale ideale per la scrivania in formato orizzontale con spirale metallica. 13 mesi da dicembre a dicembre, pagina superiore per le annotazioni, rubrica incorporata. Carta bianca certificata PEFC, stampa bicolore.

Cod	Rif. Art.	Formato	Modello	Umv
88279	020026Q	30x10cm	Impala nero	pz



Italnote S

Agenda settimanale tascabile in formato verticale. Una settimana su due pagine. 13 mesi da dicembre a dicembre, pagina di sinistra da lunedì a sabato, pagina di destra domenica + appunti, informazioni pratiche e rubrica intercambiabile. Carta avorio certificata PEFC, stampa bicolore, rilegatura con spirale.

Cod	Rif. Art.	Formato	Modello	Umv
66065	219069Q	8,8x17cm	Impala nero	pz
88138	219236Q	8,8x17cm	Soho nero	pz
94614	219300Q	8,8x17cm	Soho blu acciaio	pz



Time & Life Medium

Agenda settimanale da ufficio rilegatura con spirale. Una settimana su due pagine. 13 mesi da dicembre a dicembre, rubrica amovibile, 32 pagine di appunti riposizionabili, anno-Planning pieghevole. Rivestimento in grana effetto pelle, chiusura con elastico verticale e cucitura a selliaio tono su tono. Carta bianca certificata PEFC, stampa in quadricromia.

Cod	Rif. Art.	Formato	Modello	Umv
92989	540120Q	16x16cm	blu metallizzato	pz
92990	540125Q	16x16cm	nero	pz
92991	540121Q	16x16cm	rame metallizzato	pz
92992	540123Q	16x16cm	rosa cangiante	pz
92993	540126Q	16x16cm	rosso ciliegia	pz
92994	540124Q	16x16cm	viola	pz
Time & Life Pocket				
95331	539125Q	10x15cm	nero	pz
95331	539123Q	10x15cm	rosa cangiante	pz



Affari Prestige

Agenda settimanale da ufficio, una settimana su due pagine. 13 mesi da dicembre a dicembre, rubrica intercambiabile, multilingue. Dotata di tasca a soffietto portabiglietti, chiusura con elastico verticale. Carta avorio certificata PEFC, stampa bicolore, rilegatura cucita.

Cod	Rif. Art.	Formato	Modello	Umv
92983	285961Q	10x15cm	Silk nero	pz



Planital

Agenda settimanale tascabile in formato orizzontale, una settimana su due pagine. 13 mesi da dicembre a dicembre, informazioni pratiche e rubrica intercambiabile. Carta avorio certificata PEFC, stampa bicolore, rilegatura con spirale.

Cod	Rif. Art.	Formato	Modello	Umv
69965	422088Q	8,8x17cm	Impala nero	pz
89093	422248Q	8,8x17cm	Soho nero	pz
94613	422307Q	8,8x17cm	Soho blu acciaio	pz



Agenda del professore

Agenda settimanale con griglie speciali per gli insegnanti stampate su carta bianca certificata PEFC. Griglia settimanale 12 mesi da agosto a luglio (2 settimane su due pagine per una grande visibilità). Registro per 9 classi con planning annuale, organizzazione del tempo, consigli di classe e dei professori? calendario delle vacanze scolastiche.

Cod	Rif. Art.	Formato	Modello	Umv
88141	626012Q	21x27cm	Impala colori ass.	cf 6

Rivestimenti agende

- SILK**

 Copertina rigida con materiale morbido al tatto.
- IMPALA**

 Grana effetto pelle, risvolti portaoggetti.
- SOHO**

 Grana pelletteria che riflette la luce, cuciture tono su tono.
- EQUOLOGY**

 Grana elegante senza ftalati, con nuovo marchio scavato.
- TIME & LIFE**

 Grana effetto pelle, cucitura a selliaio tono su tono.



Palloncini

Busta da 16 palloncini in lattice diametro 30cm.

Cod.	Rif.Art.	Colore	Umv
85924	72771	rosa	pz
85908	72772	celestese	pz
85921	72773	rosso	pz
85922	72775	giallo	pz
85927	72776	bianco	pz
85928	72777	blu	pz
85929	72781	verde	pz
85930	72770	assortiti	pz



 **ORO E ARGENTO**



 **METAL GLOSSY**



Palloncini decorati

Palloncini in lattice con decorazioni assortiti.

Cod.	Rif.Art.	Note	Umv
94615	72222	buon compleanno - Ø30cm - busta da 20 pz	pz
94616	72193	metal assortiti - Ø26cm - busta da 16 pz	pz
94617	72190	metal oro - Ø26cm - busta da 16 pz	pz
94618	72191	metal argento - Ø26cm - busta da 16 pz	pz
94619	74743	metal glossy - Ø48cm - busta da 25 pz	pz



Palloncini modellabili

Busta da 25 palloncini modellabili in lattice. Diametro 5cm colori assortiti. Istruzioni incluse.

Cod.	Rif.Art.	Colore	Umv
85937	72038	assortiti	pz



Cannon

Spara coriandoli dim. 30 cm. Espulsione ad aria compressa, gittata 8mt.

Cod.	Rif.Art.	Note	Umv
85941	50002	colori assortiti	cf 12
94620	50200	metal	cf 12
94621	50267	iridescente	cf 12
94622	50171	laurea	cf 12

Pompette

Cod.	Rif.Art.	Note	Umv
94624	70260	pompa big - 27cm	pz
85939	61756	pompa tonda - doppia mandata	pz



Accessori Party

Cod.	Rif.Art.	Note	Umv
85942	15020	petali rossi - busta da 144 pz	pz
85943	A 15063	petali rosa - busta da 144 pz	pz
85944	15021	petali bianchi - busta da 144 pz	pz
85940	B 81195	coriandoli in plastica "Tanti Auguri"	pz
94623	C 50227	coriandoli in carta Ø 2cm colori assortiti	pz
85946	D 13976	lingue sonore lux - busta da 12 pz	pz

BUON COMPLEANNO TANTI AUGURI

new

Festoni in cartoncino

Cod.	Rif.Art.	Note	Umv
94858	13393	buon compleanno torta - 6mt	pz
94859	60874	tanti auguri - 6mt	pz



 FORNITO CON PENNARELLO A GESSO LIQUIDO

Pignatte

Simpatiche pignatte per le feste di compleanno. Realizzate in cartone colorato. Dimensioni 20x33x20cm.

Cod.	Rif.Art.	Note	Umv
94665	73791	Emoticons	pz
89099	73637	Candy	pz

Festoni in plastica

Cod.	Rif.Art.	Note	Dimensioni	Umv
85950	60684	sagomato Emoticons	6 mt	pz
94667	60663	bandiere Tanti Auguri	6 mt	pz
85952	10052	bandiere Italia	10 mt	pz
85953	10060	bandiere Multicolor	10 mt	pz
80263	FB-FLAG	lavagna - personalizzabile	4 mt	pz

1



2



3



4



Photobooth

Set di divertenti accessori per rendere uniche le tue fotografie in differenti fantasie.

Cod.	Rif.Art.	Note	Umv
94666	1	laurea	pz
85945	2	compleanno	pz
89100	3	unicorno	pz
89101	4	farm	pz

Party



Candeline

Cod.	Rif.Art.	Note	Umv
85966	CC06030	numero 0 - 8,5cm	pz
85967	CC06031	numero 1 - 8,5cm	pz
85968	CC06032	numero 2 - 8,5cm	pz
85969	CC06033	numero 3 - 8,5cm	pz
85970	CC06034	numero 4 - 8,5cm	pz
85971	CC06035	numero 5 - 8,5cm	pz
85972	CC06036	numero 6 - 8,5cm	pz
85973	CC06037	numero 7 - 8,5cm	pz
85974	CC06038	numero 8 - 8,5cm	pz
85975	CC06039	numero 9 - 8,5cm	pz
85976	70401	12 candeline con supporto 8cm - rosa	pz
85977	70402	12 candeline con supporto 8 cm - celeste	pz
94668	71001	12 candeline matite rosa 15cm + supporto	pz
94669	71002	12 candeline matite celesti 15cm + supporto	pz
94670	71000	12 candeline matite assortite 15cm + supporto	pz
94671	73111	candolina picks buon compleanno multicolor - 9x7cm	pz
94672	70423	set candeline auguri color - 5cm	pz



Bevande e snack
DA PAG.131



Accessori per la tavola

Cod.	Rif.Art.	Note	Umv
94673	A 60860	10 Piatti cm.18 Tanti Auguri	pz
94674	60861	10 Bicchieri cc.200 Tanti Auguri	pz
94675	60863	20 tovaglioli 33 x 33cm Tanti Auguri	pz
94676	73821	6 Sweety Box 6,5x8x6cm Tanti Auguri	pz
94677	61224	Tovaglia in plastica 140x270cm Happy Balloons	pz
94678	B 61471	8 piatti Ø25cm Arcobaleno	pz
94679	61473	8 bicchieri cc.200 Arcobaleno	pz
94680	61474	20 tovaglioli 33x33cm Arcobaleno	pz
94681	C 30430	8 Piatti Ø20 Soft Rainbow	pz
94682	30431	8 Bicchieri cc.200 Soft Rainbow	pz
94683	74022	Tovaglia in plastica 140x270cm Soft Rainbow	pz
85963	73603	12 cannucce Stripes in carta rosso/bianco	pz
94684	73602	12 cannucce Stripes in carta verde/bianco	pz
94685	73601	12 cannucce Stripes in carta azzurro/bianco	pz
94686	73600	12 cannucce Stripes in carta fucsia/bianco	pz
85964	85964	50 picks bandierine Italia	pz

 PACKAGING 100%
CARTA RICICLATA!



GIOTTO

Set matite cosmetiche Giotto Make up

Le matite cosmetiche Giotto trasformano il viso in una maschera di allegri colori. Sono morbidi e particolarmente adatte per disegnare sulla pelle seguendo la propria inventiva. Facilissime da utilizzare, sono fornite in ogni confezione di una piccola guida all'uso passo per passo. La grandissima mina (6,25mm) permette di sfumare anche zone molto ampie, dura a lungo e non si spezza. Priva di glutine, dermatologicamente testata, lavabile facilmente con acqua tiepida e sapone neutro o fazzolettini detergenti.

Cod.	Rif. Art.	Note	Umv
88323	474000	colori classici (bianco, giallo, rosso, verde, blu, nero)	cf 6
88324	474100	colori metal (bianco, oro, bronzo, argento, viola metallica, nero)	cf 6

GIOTTO

Set ombretti Giotto Make up

Colori cosmetici pratici e versatili, sono ottimi alleati della fantasia per metamorfosi e trucchi speciali, vere e proprie maschere intorno agli occhi con particolari dettagliati. Dermatologicamente testati, morbidi e facili da stendere, si rimuovono facilmente con acqua tiepida e sapone neutro o fazzolettini detergenti. Realizzati con vera cera d'api. Facilmente lavabili. Nella confezione trovi: 6 ombretti, pennello cosmetico e spugna oltre ad un leaflet creativo con tanti suggerimenti. Ogni ombretto contiene 5ml di prodotto.

Cod	Rif. Art.	Note	Umv
88325	476200	colori classici (bianco, giallo, rosso, verde, blu, nero)	cf 6
88326	476400	colori metal (bianco, oro, bronzo, argento, viola metallica, nero)	cf 6



Biglietti auguri
A PAG.516



BADOCHÉ

Invito alla festa

Blocchetto da 10 inviti formato carnet assegni.

Cod.	Rif.Art.	Modello	Umv
69536	WYASSDIS	Mickey	cf 10
76957	WYASSMIN	Minnie	cf 10
69530	WYASSCAR	Cars	cf 10



Make Up tempera solida

Astuccio con 6 stick in colori assortiti. Facile da usare e facilmente lavabile con acqua e sapone. Dermatologicamente e microbiologicamente testato. Privo dei principali allergeni e senza parabeni. Non contiene grassi. Il prodotto è conforme alla legislazione europea sui prodotti cosmetici: 1223/2009/CE. Registro Europeo dei Cosmetici CPNP - REF. 1875609.

Cod.	Rif.Art.	Note	Umv
79552	01001	astuccio da 6 colori brillanti	pz
79637	01011	astuccio da 6 colori metallic	pz

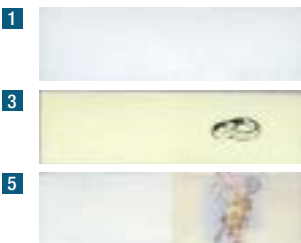

Sacchetti organza
A PAG.525



BADOCHÉ

Biglietti bomboniera "Fai da te"

Confezione da 500 biglietti (25 fogli f.ti A4 x 20 biglietti) prefustellati personalizzabili con stampante laser o inkjet.

Cod.	Rif.Art.	Modello	Umv
88426	1	53A4001	neutro avorio
88427	2	53A4007	Laurea
88428	3	53A4010	matrimonio
88431	4	53A4025	prima comunione
88432	5	53A4029	cresima
88429	6	53A4030	battesimo azzurro
88430	7	53A4031	battesimo rosa

Scatole bomboniere

Scatoline portaconfetti in carta, dim. 10x8x3cm, confezione da 25 pz.

Cod.	Rif.Art.	Note	Umv
94692	81666	bianco	pz
94693	81681	Sposi classic	pz
94694	81598	battesimo baby rosa	pz
94695	81599	battesimo baby celeste	pz
94696	81601	la mia comunione	pz
94697	81679	la mia cresima	pz
94698	81680	la mia laurea	pz



Kartos
MADE IN ITALY SINCE 1980

CONFEZIONI

Carte regalo, borse regalo e scatole regalo.

CARTA DECORATIVA

Carta per decorare, rivestire o rilegare.

STATIONERY

Quaderni, taccuini, memo, blocchi e accessori.

SCRITTURA

Fogli, cartoncini e buste.

BIGLIETTI AUGURALI

Biglietti augurali per tutte le occasioni, etichette adesive e chiudipacco.

DIPLOMI IN PERGAMENA

Con oro in polvere.

TAILOR MADE

Realizziamo prodotti personalizzati con disegni esclusivi, anche a firma dei clienti.

www.kartos.it



Scatole Portaoggetti

Scatola portaoggetti in 3 formati realizzata su cartoncino bianco liscio gr. 215. Confezione da 6 pz monosoggetto in blister.

Cod.	Rif.Art	Fantasia	Umv
Dimensione: 27x22,5x12,5cm			
94860	12030200	Il Piccolo Principe	cf 6
94861	12030100	Alice	cf 6
94862	12030400	Romantica	cf 6
94863	12030300	lavanda	cf 6
Dimensione: 16,2x14,5x7,5cm			
94864	12020200	Il Piccolo Principe	cf 6
94865	12020100	Alice	cf 6
94866	12030400	Romantica	cf 6
94867	12020300	lavanda	cf 6
Dimensione: 8x9,5x5cm			
94868	12010200	Il Piccolo Principe	cf 6
94869	12010100	Alice	cf 6
94870	12010400	Romantica	cf 6
94871	12010300	lavanda	cf 6

 **IDEALE PER BOMBONIERE**



 **CON RIFINITURE IN ORO**

Buon Compleanno - c/rifiniture in oro

Biglietto doppio formato 11,7x17cm realizzato su cartoncino bianco liscio. Confezione da 12 biglietti in 4 soggetti assortiti. Cellophanati 1 busta/1 biglietto.

Cod.	Rif.Art	Umv
89108	07546302	cf 12



 **CON RIFINITURE IN ORO**

Tanti auguri - oro a rilievo

Biglietto doppio formato 11,7x17cm realizzato su cartoncino bianco liscio. Confezione da 12 biglietti in 4 soggetti assortiti. Cellophanati 1 busta/1 biglietto.

Cod.	Rif.Art	Umv
94689	07549601	cf 12



 CON RUOTA
NUMERATA

Buon Compleanno - c/ruota numerata

Biglietto doppio formato 11,7x17cm realizzato su cartoncino bianco liscio. Confezione da 12 biglietti in 4 soggetti assortiti. Cellophanati 1 busta/1 biglietto.

Cod.	Rif.Art	Umv
85783	07551002	cf 12



 CON GLITTER

Buon Compleanno - c/rifiniture glitter

Biglietto doppio formato 11,7x17cm realizzato su cartoncino bianco liscio. Confezione da 12 biglietti in 4 soggetti assortiti. Cellophanati 1 busta/1 biglietto.

Cod.	Rif.Art	Umv
85782	07549902	cf 12



 CON RUOTA
NUMERATA E GLITTER

Buon Compleanno - c/ruota numerata

Biglietto doppio formato 11,7x17cm realizzato su cartoncino bianco liscio. Confezione da 12 biglietti in 4 soggetti assortiti. Cellophanati 1 busta/1 biglietto.

Cod.	Rif.Art	Umv
94690	07556102	cf 12



 CON RUOTA
NUMERATA E GLITTER

Buon Compleanno - c/ruota numerata

Biglietto doppio formato 11,7x17cm realizzato su cartoncino bianco liscio. Confezione da 12 biglietti in 4 soggetti assortiti. Cellophanati 1 busta/1 biglietto.

Cod.	Rif.Art	Umv
85779	07546002	cf 12



 CON RIFINITURE
IN ORO

Matrimonio - c/rifiniture in oro

Biglietto doppio formato 11,7x17cm realizzato su cartoncino bianco liscio. Confezione da 12 biglietti in 4 soggetti assortiti. Cellophanati 1 busta/1 biglietto.

Cod.	Rif.Art	Umv
89110	17983801	cf 12

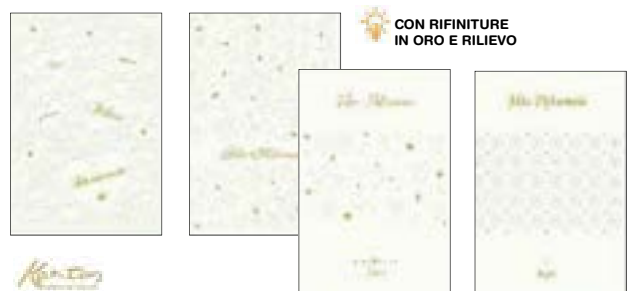

 CON RIFINITURE
IN ORO E RILIEVO

Matrimonio - c/rifiniture in oro a rilievo

Biglietto doppio formato 11,7x17cm realizzato su cartoncino bianco di cotone Magnani liscio. Confezione da 12 biglietti in 4 soggetti assortiti. Cellophanati 1 busta/1 biglietto.

Cod.	Rif.Art	Umv
85785	17983601	cf 12



 PORTASOLDI
CON GLITTER

Matrimonio - Portasoldi

Biglietti doppio formato 11,7 x 17 cm. Stampa offset su cartoncino bianco lucido. Confezione da 12 in 4 soggetti assortiti. Cellophanati 1 busta/1 biglietto.

Cod.	Rif.Art	Umv
82321	17983701	cf 12



 C/RIFINITURE
IN ORO A SECCO

Nascita - Battesimo

Biglietto doppio formato 11,7x17cm realizzato su cartoncino bianco liscio. Confezione da 12 biglietti in 4 soggetti assortiti. Cellophanati 1 busta/1 biglietto.

Cod.	Rif.Art	Note	Umv
93180 A	17846101	nascita	cf 12
82324 B	17845210	battesimo	cf 12



PORTASOLDI CON RIFINITURE IN ORO

Laurea - c/rifiniture in oro

Biglietto doppio formato 11,7x17cm realizzato su cartoncino bianco liscio. Confezione da 12 biglietti in 4 soggetti assortiti. Cellophanati 1 busta/1 biglietto.

Cod.	Rif.Art	Umv
93343	07544601	cf 12



DECORATI CON ORO IN RILIEVO

Auguri Laurea

Biglietti doppi formato 11,7 x 17 cm. Stampa offset su cartoncino bianco lucido. Confezione da 12 in 4 soggetti assortiti. Cellophanati 1 busta/1 biglietto.

Cod.	Rif.Art.	Umv
82327	07546601	cf 12



DECORATI CON ORO IN RILIEVO

Comunione - Cresima

Biglietto formato 11,7x17 piegato. Stampa offset su cartoncino bianco martellato. Scatola da 12 biglietti in 4 disegni assortiti. Cellophanati singolarmente.

Cod.	Rif.Art.	Note	Umv
94699	17357001	comunione	cf 12
94700	17357101	cresima	cf 12



CON GLITTER

Auguri Natale

Biglietti doppi formato 11,7 x 17 cm. Stampa offset su cartoncino bianco lucido. Confezione da 12 in 4 soggetti assortiti. Cellophanati 1 busta/1 biglietto.

Cod.	Rif.Art.	Umv
89112	04439101	cf 12

Linea Florentia



STAMPATE CON ORO IN POLVERE

Linea Florentia

- **Carta da lettere:** Plico composto da 10 fogli di carta color camoscino avorio da 90gr nel formato 210x297mm con decoro in oro in polvere e 10 buste coordinate stampate con oro in polvere da 90gr.
- **Segnaposto:** Scatola in acetato trasparente con 100 segnaposto stampati in quadricomia e decoro in oro in polvere su camoscino avorio da 200gr. Formato aperto 105x75mm.
- **Biglietto doppio:** Scatola composta da 10 cartoncini doppi da 200gr avorio con decori in oro in polvere e 10 buste coordinate stampate con oro in polvere da 90gr. Formato 90x140mm.
- **Biglietto semplice:** Taschetta composta da 10 cartoncini semplici da 200gr avorio con decori in oro in polvere e 10 buste coordinate stampate con oro in polvere da 90gr.
- **Biglietti mignon con busta:** Confezione in acetato trasparente composta da 100 biglietti in camoscino avorio da 200gr nel formato 68x105mm assortita in 5 fantasie. 100 buste camoscino avorio liscio da 90gr formato 70x110mm con patella gommata e taglio a punta.

Cod.	Rif.Art.	Note	Umv
74276	A 01-1201	carta da lettere	cf
74280	B 07-7016	segnaposto	cf 100
74279	C 01-1218	biglietto doppio	cf
74277	D 01-1202	biglietto semplice - 90x140mm	cf
74278	D 01-1203	biglietto semplice - 120x180mm	cf
74275	E 07 106900	biglietto mignon c/busta - 70x110mm	cf



 IDEALI PER MATRIMONI



Scatole bomboniere
A PAG.515



 CARTA AVORIO DA
200gr MILLE RIGHE



CARTA AVORIO DA 270gr
TAGLIO A STRAPPO



Linea Medioevale

Linea avorio in carta morbida con taglio a mano. Confezione composta da 50 biglietti partecipazione con taglio a mano, piegato a libro, colore avorio da 240gr formato 117x170mm; buste taglio a mano color avorio da 110gr formato 120x180mm con patella gommata e taglio orizzontale.

Cod.	Rif.Art.	Modello	Umv
74232	03 3121 00	partecipazione	pz

Linea Regina

Linea classica avorio con sottile rigatura. Confezione composta da 50 biglietti partecipazione con taglio dolce a libro avorio da 200gr formato 114x170mm; 50 buste taglio dolce avorio da 100gr formato 120x180mm con patella gommata e taglio a punta.

Cod.	Rif.Art.	Modello	Umv
81667	03 3491 00	partecipazione	pz



BADOCE
STAMPING

Serie Lutto

Busta e biglietto bianco con stampa a lutto in angolo. Biglietti da 200gr coordinati a buste con patella e taglio a punta da 85gr. Confezionate in scatole da 100 biglietti + 100 buste o in taschette 10 buste + 10 biglietti.

Cod.	Rif.Art.	Busta	Conf.	Umv
68906	8117	f.to 9-90x140mm	100-100	cf
68907	8017	f.to 9-90x140mm	10-10	cf 25



BADOCE
STAMPING

Linea Dalmazia

Scatola in acetato trasparente con 100 cartoncini bianco da 200gr liscio con 100 buste coordinate con patella e taglio a punta.

Cod.	Rif.Art.	Formato	Conf.	Umv
68896	8309	f.to 9-90x140mm	100-100	cf
68897	8304	f.to 4-75x112mm	100-100	cf

Confezione appendibile in PPL con 10 cartoncino bianco da 200gr liscio con 10 buste coordinate con patella e taglio a punta.

Cod.	Rif.Art.	Formato	Conf.	Umv
68899	8039	f.to 9-90x140mm	10-10	cf
68898	8034	f.to 4-75x112mm	10-10	cf



BADOCE
STAMPING

Linea Bristol

Scatola in cartone con 100 cartoncino bianco da 240gr liscio con 100 buste coordinate con patella e taglio a punta.

Cod.	Rif.Art.	Formato	Umv
68900	8109	f.to 9-90x140mm	cf
68901	8104	f.to 4-75x112mm	cf

Scatola in acetato trasparente con 100 cartoncini bianchi da 240gr liscio.

68902	8009	f.to 9-87x135mm	cf
68904	8004	f.to 4-69x106mm	cf

Scatola in cartone con 100 buste bianche con patella e taglio a punta.

68903	8209	f.to 9-90x140mm	cf
68905	8204	f.to 4-75x112mm	cf



FAVINI

Biglietti Scarlatto - Avorio - Arcobaleno

Buste e cartoncini in carta Burano Favini in scatole di acetato trasparente. Cartoncino certificato FSC da 200gr e Busta coordinata da 90gr. La scatola ARCOBALENO contiene l'assortimento dei 5 colori tenui (avorio, verde, giallo, celeste, rosa) e 5 colori forti (giallo sole, scarlatto, arancione, azzurro, verde chiaro).

Cod.	Rif.Art.	Formato	Colore	Conf.	Umv
70567	A57C141	72x110mm	rosso	100-100	cf
70568	A57Q141	72x110mm	avorio	100-100	cf
70569	A57C174	90x140mm	rosso	100-100	cf
70570	A57Q174	90x140mm	avorio	100-100	cf
72130	A57X151	72x110mm	arcobaleno	100-100	cf
72131	A57X154	90x140mm	arcobaleno	100-100	cf



BADOCE
STAMPING

Taschette colorate Dresda - Natura - Capri

Confezioni composte da 10 buste + 10 biglietti nel formato 9.

Cod.	Rif.Art.	Formato	Note	Gr	Umv
52762	A 8018	90x140mm	dresda	90-200	cf 24
67414	B 8028	90x140mm	natura	100-240	cf 4
67576	C 8020	90x140mm	capri	90-200	cf 24



Sacchetti in carta

Sacchetti in carta tinta unita in colori assortiti. Carta kraft da 45gr, idonei al contatto con alimenti nel lato non stampato.

Cod.	Rif.Art.	Dimensione	Umv
Sacchetti in carta tinta unita colori scuri assortiti			
94701	MLC02DAR	8x16+2,5cm	cf 100
94702	MLC04DAR	12x22+4cm	cf 100
94703	MLC05DAR	14x28+5cm	cf 100
Sacchetti in carta tinta unita colori chiari assortiti			
94704	MLC02LIT	8x16+2,5cm	cf 100
94705	MLC04LIT	12x22+4cm	cf 100
94706	MLC05LIT	14x28+5cm	cf 100

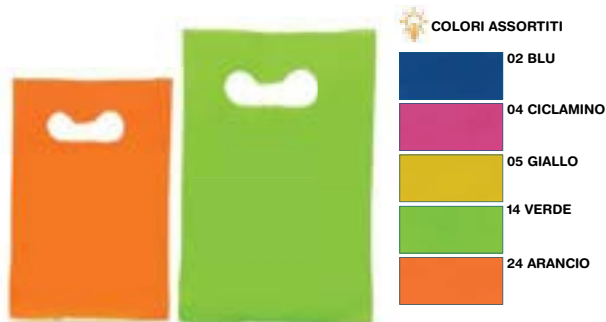

EFFETTO OPACO COPRENTE



Sacchetti Colours

Buste colorate 60my con manico a fagiolo, assortite in 5 colori.

Cod.	Rif.Art.	Dimensioni	Umv
86805	UG829FRRD2N00A	16x25cm	cf 100
86806	UG829FRRDY100A	20x32cm	cf 100
86807	UG829FRRD4N00A	25x40cm	cf 100
86808	UG829FRRD8N00A	35x50cm	cf 50



Buste in PPL Metal senza banda adesiva

Cod.	Rif.Art.	Dimensioni	Colore	Umv
70917	U-814ARR Y2NAD	16x25cm	oro	cf 50
70907	U-011ANN Y2NNN	16x25cm	argento	cf 50
70918	U-814ARR Y2NRO	16x25cm	rosso	cf 50
70916	U-814ARR Y2NBL	16x25cm	blu	cf 50
70920	U-814ARR Y20AD	20x35cm	oro	cf 50
70908	U-011ANN Y20NN	20x35cm	argento	cf 50
70921	U-814ARR Y20RO	20x35cm	rosso	cf 50
70919	U-814ARR Y20BL	20x35cm	blu	cf 50
70923	U-814ARR Y4NAD	25x40cm	oro	cf 50
70909	U-011ANN Y4NNN	25x40cm	argento	cf 50
70924	U-814ARR Y4NRO	25x40cm	rosso	cf 50
70922	U-814ARR Y4NBL	25x40cm	blu	cf 50
70926	U-814ARR Y8NAD	35x50cm	oro	cf 50
70910	U-011ANN Y8NNN	35x50cm	argento	cf 50
70927	U-814ARR Y8NRO	35x50cm	rosso	cf 50
70925	U-814ARR Y8NBL	35x50cm	blu	cf 50
72983	U-814ARR AO	40x60cm	oro	cf 25
72984	U-814ARR NN	40x60cm	argento	cf 25
72985	U-814ARR RO	40x60cm	rosso	cf 25
72986	U-814ARR BL	40x60cm	blu	cf 25

Buste in PPL senza banda adesiva

Buste da 100 o da 50 buste in colori assortiti.

Cod.	Rif.Art.	Dimensioni	Umv
Assortimento Mat Pearly A			
70933	UD805PRR A	16x25cm	cf 100
70934	UD805PRR A	20x35cm	cf 100
70935	UD805PRR A	25x40cm	cf 100
70936	UD805PRR A	35x50cm	cf 100
70937	UD805PRR A	40x65cm	cf 50
Assortimento Mat Pearly B			
70928	UD805PRR B	16x25cm	cf 100
70929	UD805PRR B	20x35cm	cf 100
70930	UD805PRR B	25x40cm	cf 100
70931	UD805PRR B	35x50cm	cf 100
70932	UD805PRR B	40x65cm	cf 50

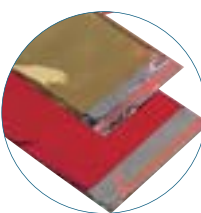

CON BANDA ADESIVA



Buste in PPL Metal con patella e banda adesiva

Cod.	Rif.Art.	Dimensioni	Colore	Umv
76962	U-814ARRYP7AD	16x21+4cm	oro	cf 50
76963	U-011ANNYP7NN	16x21+4cm	argento	cf 50
76964	U-814ARRYP7RO	16x21+4cm	rosso	cf 50
76965	U-814ARRYP6AD	20x35+5cm	oro	cf 50
76966	U-011ANNYP6NN	20x35+5cm	argento	cf 50
76967	U-814ARRYP6RO	20x35+5cm	rosso	cf 50
76968	U-814ARRYP7AD	25x40+5cm	oro	cf 50
76969	U-011ANNYP7NN	25x40+5cm	argento	cf 50
76970	U-814ARRYP7RO	25x40+5cm	rosso	cf 50
76971	U-814ARRYP5AD	35x50+5cm	oro	cf 50
76972	U-011ANNYP5NN	35x50+5cm	argento	cf 50
76973	U-814ARRYP5RO	35x50+5cm	rosso	cf 50



Nastri adesivi
DA PAG.346



 MANIGLIA IN CORDONCINO
DI CARTA RITORTO



Cucitrici a pinza
DA PAG.366

 **MAINETTI BAGS**
SHAPING FASHION

Shoppers carta Twisted

Shopper in carta certificata FSC da 90/110gr con maniglia in cordoncino di carta ritorto.

Cod.	Rif.Art.	Dimensioni	Umv
avorio			
82238	078613	14x9x20cm	cf 25
76991	072031	18x8x24cm	cf 25
57067	037337	22x10x29cm	cf 25
62747	037504	26x11x34,5cm	cf 25
62753	073663	36x12x41cm	cf 25
57085	047640	45x15x50cm	cf 25
giallo			
82239	079801	14x9x20cm	cf 25
76992	072048	18x8x24cm	cf 25
57068	037276	22x10x29cm	cf 25
62748	037382	26x11x34,5cm	cf 25
62754	073861	36x12x41cm	cf 25
57086	047695	45x15x50cm	cf 25
verde mela			
82240	079818	14x9x20cm	cf 25
76993	072093	18x8x24cm	cf 25
62745	037290	22x10x29cm	cf 25
62749	037429	26x11x34,5cm	cf 25
62755	073953	36x12x41cm	cf 25
64929	047534	45x15x50cm	cf 25
rosso			
82241	078330	14x9x20cm	cf 25
76994	072086	18x8x24cm	cf 25
57070	037344	22x10x29cm	cf 25
62750	037528	26x11x34,5cm	cf 25
62756	073939	36x12x41cm	cf 25
57088	047688	45x15x50cm	cf 25
blu			
82242	079825	14x9x20cm	cf 25
76996	072116	18x8x24cm	cf 25
57072	037269	22x10x29cm	cf 25
62752	037368	26x11x34,5cm	cf 25
62758	073977	36x12x41cm	cf 25
57090	047558	45x15x50cm	cf 25

Cod.	Rif.Art.	Dimensioni	Umv
magenta			
82243	079771	14x9x20cm	cf 25
76997	072062	18x8x24cm	cf 25
64920	037313	22x10x29cm	cf 25
64923	037467	26x11x34,5cm	cf 25
64926	073885	36x12x41cm	cf 25
64931	047657	45x15x50cm	cf 25
arancio			
82244	079795	14x9x20cm	cf 25
76998	072079	18x8x24cm	cf 25
64921	037306	22x10x29cm	cf 25
64924	037443	26x11x34,5cm	cf 25
64927	073908	36x12x41cm	cf 25
64932	047671	45x15x50cm	cf 25
nero			
82245	078361	14x9x20cm	cf 25
76999	072123	18x8x24cm	cf 25
64922	047596	22x10x29cm	cf 25
64925	047589	26x11x34,5cm	cf 25
64928	074011	36x12x41cm	cf 25
64933	047565	45x15x50cm	cf 25
marrone			
82227	079849	14x9x20cm	cf 25
82228	078026	18x8x24cm	cf 25
82229	073984	22x10x29cm	cf 25
82230	073991	26x11x34,5cm	cf 25
82231	022647	36x12x41cm	cf 25
82232	074004	45x15x50cm	cf 25
turchese			
82233	079788	14x9x20cm	cf 25
82234	078316	18x8x24cm	cf 25
82235	032783	22x10x29cm	cf 25
82236	037405	26x11x34,5cm	cf 25
82237	073915	36x12x41cm	cf 25
95324	081590	45x15x50cm	cf 25



A



C



B









D

 **MAINETTI BAGS**
SHAPING FASHION

Mainetti bags

Shoppers carta - confezioni assortite

Cod.	Rif.Art.	Note	Umv
81817	A 079894	18x8x24cm - multicolor	cf 25
81818	079900	22x10x29cm - multicolor	cf 25
81819	079917	26x11x35cm - multicolor	cf 25
81820	079924	36x12x41cm - multicolor	cf 25
81821	B 080005	22x10x29cm - assortimento natale	cf 25
81822	079993	26x11x35cm - assortimento natale	cf 25
81823	080012	36x12x41cm - assortimento natale	cf 25
93356	C  086915	22x10x29cm - stars bianco	cf 25
93357	 086922	26x11x34,5cm - stars bianco	cf 25
93358	 086939	36x12x41cm - stars bianco	cf 25
93359	D  087080	22x10x29cm - stars rosso	cf 25
93360	 087097	26x11x34,5cm - stars rosso	cf 25
93361	 087103	36x12x41cm - stars rosso	cf 25



Shopper Bi-color

Shopper in carta multicolor. Dotati di manici in carta ritorta.

Cod.	Rif.Art.	Formato	Umv
94707	SDF16BICOL	16x8x21cm	cf 25
94708	SDF22BICOL	22x10x27cm	cf 25
94709	SDF26BICOL	26x12x36cm	cf 25
94710	SDF36BICOL	36x12x41cm	cf 25



Portabottiglie Wine

Shopper portabottiglie in carta con manici in corda. Stampa oro a caldo. Dimensioni: 12x37x9cm.

Cod.	Rif.Art.	Colore	Umv
94711	SDN12	nero	cf 10
94712	SDN12	rosso	cf 10
94713	SDN12	avorio	cf 10



Borse regalo fantasia

Borse regalo realizzate in carta kraft bianco con stampe a colori. Dotate di manici in carta ritorta. Assortimento di 5 fantasie differenti.

Cod	Rif. Art.	Dimensioni	Umv
89464	SDX16ASS	16x21x8cm	cf 25
89465	SDX26ASS	26x34,5x12cm	cf 25
89466	SDX36ASS	36x41x12cm	cf 25



MANIGLIA IN CARTA RITORTA RINFORZATA



MAINETTI BAGS SHAPING FASHIONS



Shopper tinta unita A PAG.521



Carta velina A PAG.597



Carta velina

Busta da 5 fogli 20gr monocolore. Formato 50x76cm.

Cod	Rif.Art.	Colore	Umv
89114	12283/01	□ bianco	pz
89115	12283/04	○ avorio	pz
89116	12283/02	● giallo	pz
89117	12283/06	● rosso	pz
89118	12283/21	● rosa	pz
89119	12283/12	● azzurro baby	pz
89120	12283/13	● azzurro	pz
89121	12283/14	● blu	pz
89122	12283/16	● verde chiaro	pz
89123	12283/20	● nero	pz
89124	12295/01	● bianco perlescente	pz
89125	12295/02	● oro perlescente	pz
91222	12455/1	● oro metal	pz
91223	12455/2	● argento metal	pz

Biokraft Shoppers

Il materiale Biokraft è una carta 100% riciclata, fabbricata utilizzando maceri selezionati di altissima qualità, idonei a garantire costanza di prodotto e di colorazione e caratteristiche fisico meccaniche di assoluta rilevanza che lo rendono un prodotto adatto per la produzione di shoppers. Il Biokraft Shopper è un prodotto completamente riciclabile, certificato FSC® e COMPOSTABILE e ha una percentuale di resina che lo rende resistente a umido nella misura del 20%.

Cod	Rif.Art.	Dimensioni	Colore	Note	Umv
Shopper Biokraft Neutro Cordino					
77524	A 072147	18x7x24cm	avana	carta da 90 gr.	cf 25
77525	067044	22x10x29cm	avana	carta da 90 gr.	cf 25
77526	067051	26x11x34,5cm	avana	carta da 90 gr.	cf 25
77527	067068	36x12x41cm	avana	carta da 90 gr.	cf 25
77528	067099	45x15x50cm	avana	carta da 110 gr.	cf 25
77529	067105	54x14x45cm	avana	carta da 110 gr.	cf 10
77530	072994	32x20x33cm	avana	carta da 110 gr.	cf 25
Shopper Biokraft Twisted					
77531	B 074363	22x10x29cm	sabbia	carta da 90 gr.	cf 25
77532	074370	26x11x34,5cm	sabbia	carta da 90 gr.	cf 25
77533	074387	36x12x41cm	sabbia	carta da 110 gr.	cf 25
77534	074394	45x15x50cm	sabbia	carta da 110 gr.	cf 25
Portabottiglie Biokraft Barbera					
71721	C 072215	14x9x38cm	avana	carta da 140 gr.	cf 20
71722	072222	14x9x38cm	rosso	carta da 140 gr.	cf 20
71723	072239	14x9x38cm	verde	carta da 140 gr.	cf 20
71724	072246	14x9x38cm	blu	carta da 140 gr.	cf 20
71725	072253	14x9x38cm	nero	carta da 140 gr.	cf 20
93354	087042	14x9x38cm	argento	carta da 140 gr.	cf 20
93355	087035	14x9x38cm	oro	carta da 140 gr.	cf 20



Colors

Carta regalo da 60-65gr/m2 in scatola da 100 fogli 70x100cm. Carta patinata in fantasie assortite.

Cod	Rif. Art.	Conf.	Umv
88311	R4412GEN	100 fg	pz



Fiori

Carta regalo da 65gr/m2 in scatola da 100 fogli 70x100cm. Carta patinata in fantasie assortite.

Cod	Rif. Art.	Conf.	Umv
88307	R4403GEN	100 fg	pz



Primavera

Carta regalo da 65gr/m2 in scatola da 100 fogli 70x100cm. Carta patinata in fantasie assortite.

Cod	Rif. Art.	Conf.	Umv
88308	R4411GEN	100 fg	pz



Bambini

Carta regalo da 60-65gr/m2 in scatola da 100 fogli 70x100cm. Carta patinata in fantasie assortite.

Cod	Rif. Art.	Conf.	Umv
88312	R4407GEN	100 fg	pz



Classico

Carta regalo da 65gr/m2 in scatola da 100 fogli 70x100cm. Carta patinata in fantasie assortite.

Cod	Rif. Art.	Conf.	Umv
88309	R4405GEN	100 fg	pz

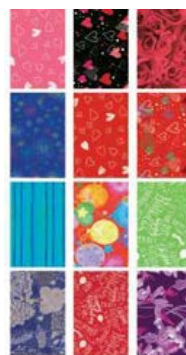

Fantasia

Carta regalo da 60-65gr/m2 in scatola da 100 fogli 70x100cm. Carta patinata in fantasie assortite.

Cod	Rif. Art.	Conf.	Umv
88310	R4414GEN	100 fg	pz



Kraft

Carta regalo da 60 gr/m2 in scatola da 100 fogli. Carta avana in fantasie assortite.

Cod	Rif. Art.	Conf.	Umv
88306	N4400GEN	100 fg	pz



Country Natale

Carta regalo da 65 gr/m2 in scatola da 100 fogli 70x100cm. Carta patinata in fantasie assortite.

Cod	Rif. Art.	Conf.	Umv
88313	R4406NAT	100 fg	pz



SADDOCH
PRODOTTI CARTOTECNICI



Carta Kraft Dark

Carta regalo da 60/m2 in scatola da 100 fogli 70x100cm. Carta kraft in tinte unite scure assortite.

Cod	Rif. Art.	Conf.	Umv
88314	74400DAR	100 fg	pz

Carta Kraft Light

Carta regalo da 60/m2 in scatola da 100 fogli 70x100cm. Carta kraft in tinte chiare assortite.

Cod	Rif. Art.	Conf.	Umv
88315	74400LIT	100 fg	pz



Forbici
A PAG.376

Carta Perlage

Scatola espositore da 100 fogli di carta perlata 60-65gr. Fogli da 70x100cm in carta riciclata al 100%. Colori assortiti.

Cod	Rif. Art.	Descrizione	Umv
86266	PE400ASS	100fg assortiti in 10 colori	pz



new



Fantasia Botanica

Scatola espositore composta da 100 fogli di carta riciclata al 100% da 65gr. Fogli da 70x100cm. In fantasie assortite.

Cod	Rif. Art.	Descrizione	Umv
95084	EC400V01	100fg fantasie assortite	pz



FANTASIE ASSORTITE



RIGHE E POIS



new

Ecocarta Retrò

Scatola espositore composta da 100 fogli di carta riciclata al 100% da 65gr. Fogli da 70x100cm. In fantasie assortite.

Cod	Rif. Art.	Descrizione	Umv
95085	EC400R01	100fg fantasie assortite	pz

Espositore carta fantasie assortite

Scatola espositore con 50 rotoli carta regalo patinata da 65gr in fantasie assortite. Dimensione 2mt x 70cm.

Cod	Rif. Art.	Descrizione	Umv
88316	GR3J1GEN	fantasie assortite	pz
95083	EC3J1G01	righe e pois	pz



Scatole in cartone Onda avana

Cod.	Rif.Art.	Dimensioni	Note	Umv
74058 A	35460C	9x9x37cm	1 bottiglia	cf 10
57649 B	35903C	18x9x38,5cm	2 bottiglie	cf 5
57650 C	35904C	27x9x38,5cm	3 bottiglie	cf 5
67351 D	7865	34x18,5x9,5cm	c/coperchio orizz.	cf 30
90763 E	38536	33x25x35cm	panettone+bottiglia - liscio avana	cf 30
56471 F	7655	34x28x9cm	fino a 3 bottiglie	cf 30
56472	7668	34x37x9cm	fino a 4 bottiglie	cf 30



RIFINITURA TIPO SETA

RIFINITURA ONDA AVANA



Nastri regalo
DA PAG.526



FONDO QUADRATO



FONDO PIATTO

Scatole regalo in cartone

Cod.	Rif.Art.	Dimensioni	Note	Colore	Umv
67437	7826C	30x30x24cm	c/coperchio	avana	cf 2
89391	13697C	30x30x24cm	c/coperchio	rosso	cf 2



Vassoi e Cesti

Vassoi e cesti in cartone onda avana.

Cod.	Rif.Art.	Dimensioni	Note	Umv
57651 A	7743C	37x26,5x10cm	cesto	cf 2
67363 B	35303C	31x24x10,5cm	vassoio	cf 2

Cellophan paglietta e fogli **C**

Cod.	Rif.Art.	Dimensioni	Note	Umv
70906	FF010TN-XF1NN2	100x130cm	foglio cello trasparente	cf 25
70905	E-480TN-200gr	200gr	paglietta trasparente	pz

Buste trasparenti Crystal

Buste trasparenti in cellophan crystal per alimenti con soffietto o con fondo quadro.

Cod	Rif.Art.	Dimensioni	Note	Umv
57056	U-010TNN Y3NNN4	8x15cm	fondo piatto	cf 100
57057	U-010TNN Y5NNN4	10x20cm	fondo piatto	cf 100
57058	U-010TNN Y10NN4	15x25cm	fondo piatto	cf 100
57059	U-010TNN 20X35	20x35cm	fondo piatto	cf 100
57060	U-010TNN Y4NNN4	25x40cm	fondo piatto	cf 100
57061	U-010TNN Y8NNN4	35x50cm	fondo piatto	cf 100
70911	US010TNN-6X20	6x20+5cm	fondo quadrato	cf 100
70912	US010TNN Y08NN	8x24+4cm	fondo quadrato	cf 100
70913	US010TNN Y02NN	10x30+6cm	fondo quadrato	cf 100
70914	US010TNN Y04NN	12x37+7cm	fondo quadrato	cf 100
70915	US010TNN KV1NN	14x34+8cm	fondo quadrato	cf 100

Biglietti bomboniere
A PAG.515



Sacchetti organza Milly

Sacchetto in organza colorato, con cordoncino tono su tono.

Cod	Rif.Art.	Dimensioni	Colore	Umv
86795	UL550DLL02VBI	8,5x10cm	bianco	cf 20
86796	UL550DLL02VCE	8,5x10cm	celeste	cf 20
86797	UL550DLL02VRA	8,5x10cm	rosa	cf 20
86798	UL550DLL02VRO	8,5x10cm	rosso	cf 20
86799	UL550DLL02VAV	8,5x10cm	avorio	cf 20
86800	UL550DLL03VBI	12,5x17cm	bianco	cf 20
86801	UL550DLL03VRO	12,5x17cm	rosso	cf 20
86802	UL550DLL03VAV	12,5x17cm	avorio	cf 20
86803	UL550DLL03VVM	12,5x17cm	verde mela	cf 20
86804	UL550DLL03VCC	12,5x17cm	cioccolato	cf 20

* Le scatole vengono fornite senza applicazione e nastri



Brizzolari
nastri da regalo

Rafia sintetica

Nastro in polipropilene finitura Rafia, lunghezza 200mt x 5mm di larghezza.

Cod.	Rif. Art.	Colore	Umv
88160	1003702	giallo 02	pz
88161	1003705	rosa baby 05	pz
88162	1003701	bianco 01	pz
88163	1003706	azzurro 06	pz
88164	1003725	avorio 25	pz
88165	1003712	arancione 12	pz
88166	1003710	verde chiaro 10	pz
88167	1003707	rosso 07	pz
88168	1003714	marrone 14	pz
88169	1003740	naturale 40	pz
88170	1003716	lilla 16	pz
88172	1003737	blu scuro 37	pz
88171	1003733	oro 33	pz
88173	1003713	fucsia 13	pz
88174	1003732	avana 32	pz
88175	1003744	argento 44	pz



Rafia Vintage 200mt

Cod	Rif.Art.	Colore	Umv
71745	517813220 61	canarino - 61	pz
71746	517813220 62	nilo - 62	pz
71747	517813220 63	senape - 63	pz
71748	517813220 64	salmone - 64	pz
71749	517813220 65	bordeaux - 65	pz
71750	517813220 66	aurora - 66	pz
71751	517813220 67	rosalba - 67	pz
71752	517813220 68	grigio - 68	pz
71753	517813220 69	avio - 69	pz



Brizzolari
nastri da regalo

Nastro e stelle in polipropilene

Assortimenti in colori assortiti di stelle e nastri in polipropilene finitura liscia.

Cod.	Rif. Art.	Note	Umv
88215	00307999	rocche 10mmx10mt in colori primavera assortiti	cf 25
88262	00064399	stelle 14mmx06,5cm colori primavera assortiti	cf 100



Brizzolari
nastri da regalo

Nastro e stelle in rafia sintetica

Assortimenti misti di stelle e nastri in polipropilene finitura rafia.

Cod.	Rif. Art.	Note	Umv
88177	1003599	ovine 5mmx20mt in colori primavera assortiti	cf 30
88178	1003499	stelle 14mmx06,5cm in colori primavera assortiti	cf 100
88180	1178699	stelle 19mmx09cm in colori primavera assortiti	cf 70



Nastro regalo Vintage 250mt 10mm

Cod	Rif.Art.	Colore	Umv
71553	557810225 65	bordeaux - 65	pz
71554	557810225 66	aurora - 66	pz
71555	557810225 67	rosalba - 67	pz
71556	557810225 64	salmone - 64	pz
71557	557810225 69	avio - 69	pz
71558	557810225 68	grigio - 68	pz
71559	557810225 63	senape - 63	pz
71560	557810225 61	canarino - 61	pz



Nastro Splendene in polipropilene

Cod.	Rif.Art.	Dimensioni	Colore	Umv
63483	55011022531	10mm x 250mt	arancio 31	pz
63477	55011022519	10mm x 250mt	argento 19	pz
63476	55011022525	10mm x 250mt	pervinca 25	pz
63481	55011022506	10mm x 250mt	latte 06	pz
63479	55011022514	10mm x 250mt	blu reale 14	pz
63482	55011022522	10mm x 250mt	limone 22	pz
63474	55011022502	10mm x 250mt	oro 02	pz
63475	55011022556	10mm x 250mt	rosa 56	pz
63480	55011022530	10mm x 250mt	fire 30	pz
63478	55011022513	10mm x 250mt	smeraldo 13	pz



Brizzolari
nastri per regalo

Nastro liscio 50mmx 100mt.

Nastro colorato in polipropilene impermeabile.

Cod.	Rif. Art.	Colore	Umv
88192	00366318	nero 18	pz
88193	00366308	blu 08	pz
88194	00366310	verde chiaro 10	pz
88195	00366317	viola 17	pz
88196	00366312	arancione 12	pz
88197	00366302	giallo 02	pz
88198	00366309	verde bandiera 09	pz
88199	00366313	fucsia 13	pz
88200	00366305	rosa baby 05	pz
88201	00366307	rosso 07	pz
88202	00366301	bianco 01	pz
88203	00366306	azzurro 06	pz

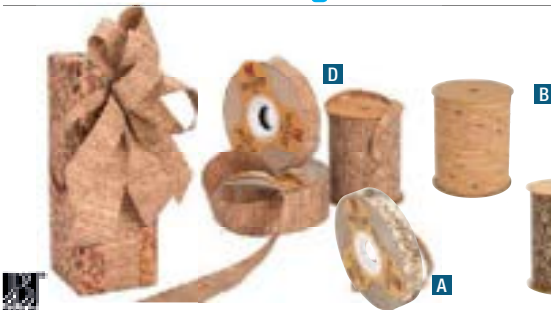

Nastri collezione Woody

Cod.	Rif. Art.	Dimensioni	Note	Umv
82338	A 51 28 24 2 10 44	24mmx100mt	Corteccia - avorio	pz
82339	51 28 24 2 10 23	24mmx100mt	Corteccia - verde chiaro	pz
82340	51 28 24 2 10 28	24mmx100mt	Corteccia - marrone chiaro	pz
82341	B 51 28 10 2 20 82	10mmx200mt	legno goffrato	pz
82342	51 28 24 2 10 82	24mmx100mt	legno goffrato	pz
82343	C 51 28 10 2 20 60	10mmx200mt	tronchi	pz
82344	51 28 24 2 10 60	24mmx100mt	tronchi	pz
82345	D 51 28 10 2 20 70	10mmx200mt	sughero	pz
82346	51 28 24 2 10 70	24mmx100mt	sughero	pz



Nastro doppio raso

Nastro realizzato in tessuto morbido e setoso, adatto a decorare ogni tipo di confezione.

Cod.	Rif. Art.	Colore	Umv
Dimensione: 10mm x 25mt			
88241	01232764	verde salvia 64	pz
88242	01232701	bianco 01	pz
88243	01232732	rosa baby 32	pz
88244	01232770	azzurro 70	pz
88245	01232750	avorio 50	pz
88246	01232735	rosso 35	pz
88247	01232757	marrone 57	pz
Dimensione: 25mm x 25mt			
88248	01232835	rosso 35	pz
88249	01232801	bianco 01	pz
88250	01232857	marrone 57	pz
88251	01232832	rosa baby 32	pz
88252	01232850	avorio 50	pz
88253	01232870	azzurro 70	pz
88254	01232864	verde salvia 64	pz



Brizzolari
nastri per regalo

Nastro strip

Nastro in polipropilene per fiocchi autocomponibili adatti a ogni genere di celebrazione.

Cod.	Rif. Art.	Colore	Umv
Dimensione: 31mm x 013cm			
88204	00313206	azzurro 06	cf 30
88205	00313201	bianco 01	cf 30
88206	00313205	rosa baby 05	cf 30
88207	00313225	avorio 25	cf 30
88208	00313207	rosso 07	cf 30
Dimensione: 50mm x 020cm			
88209	00313325	avorio 25	cf 30
88210	00313301	bianco 01	cf 30
88211	00313307	rosso 07	cf 30
88212	00313305	rosa baby 05	cf 30
88213	00313306	azzurro 06	cf 30
88214	00313501	bianco 01	cf 50



Brizzolari
nastri per regalo

Tulle

Tulle in rotolo h. 12,5cm x 25mt.

Cod.	Rif. Art.	Colore	Umv
86267	85037	bianco	pz
86268	85043	arancione	pz
86269	85045	rosa	pz
86270	85050	rosso	pz
86271	85057	celeste	pz
86272	85063	blu	pz
86273	85067	verde	pz
86274	85073	giallo	pz
94717	85064	acqua marina	pz
94718	85069	argento opaco	pz
94719	85070	oro opaco	pz
94720	85072	terra d'ombra	pz



Brizzolari
nastri per regalo

Nastro fantasia

Rocche di nastro in polipropilene resistente 10mm x 10mt in fantasia primavera assortite.

Cod.	Rif. Art.	Umv
88260	01803800	cf 60



Nastro metal

Nastro realizzato in polipropilene resistente rifinitura metallizzata, adatto a decorare ogni tipo di confezione.

Cod.	Rif. Art.	Colore	Umv
Dimensione: 5mm x 100mt			
88220	00378307	rosso 07	pz
88221	00378308	blu 08	pz
88222	00378304	argento 04	pz
88223	00378303	oro 03	pz
Dimensione: 10mm x 250mt			
88224	00237307	rosso 07	pz
88225	00237304	argento 04	pz
88226	00237308	blu 08	pz
88227	00237303	oro 03	pz

Nastro strip metal

Nastro in polipropilene rifinitura metallizzata per fiocchi autocomponibili adatti a ogni genere di celebrazione.

Cod.	Rif. Art.	Colore	Umv
Dimensione: 31mm x 013cm			
88229	00314004	argento 04	cf 30
88230	00314003	oro 03	cf 30
88231	00314007	rosso 07	cf 30
Dimensione: 50mm x 020cm			
88232	00314104	argento 04	cf 30
88233	00314107	rosso 07	cf 30
88234	00314103	oro 03	cf 30



Nastro e stelle in polipropilene - Natale

Assortimenti in colori assortiti di stelle e nastri in polipropilene finitura liscia.

Cod.	Rif. Art.	Note	Umv
88216	00307900	rocche 10mmx10mt	cf 25
88217	00163300	stelle 10mmx05cm	cf 100
88218	00064300	stelle 14mmx06,5cm	cf 100
88219	00066700	stelle 19mmx09cm	cf 70



Nastro e stelle metal - Natale

Assortimenti in colori assortiti di stelle e nastri in polipropilene finitura metallizzata.

Cod.	Rif. Art.	Note	Umv
88228	00308500	rocche 10mmx10mt	cf 25
88235	00070100	stelle 5mmx02,5cm	cf 100
88236	00063400	stelle 10mmx05cm	cf 100
88237	00065900	stelle 14mmx06,5cm	cf 100
88238	00068400	stelle 19mmx09cm	cf 70



Nastro e stelle in rafia sintetica - Natale

Assortimenti in colori assortiti di stelle e nastri in polipropilene finitura rafia.

Cod.	Rif. Art.	Note	Umv
88176	1003500	ovine 5mmx20mt	cf 30
88179	1003400	stelle 14mmx06,5cm	cf 100



Nastro e stelle Glitty

Assortimenti in colori assortiti di stelle e nastri in polipropilene finitura glitter.

Cod.	Rif. Art.	Note	Umv
88239	02307200	stelle 10mmx05cm	cf 50
88240	02307500	rocche 10mmx5mt	cf 25

Nastro fantasia Natale

Rocche di nastro in polipropilene resistente 10mm x 10mt in fantasie assortite natalizie.

Cod.	Rif. Art.	Umv
88261	01959600	cf 60



Cordonetti e canapa

Cod.	Rif. Art.	Note	Umv
88255	00043403	cordonetto 2 capi 20mt oro	cf 12
88256	00043404	cordonetto 2 capi 20mt argento	cf 12
88257	00184803	cordone elastico 100mt oro	pz
88258	00184804	cordone elastico 100mt argento	pz
88259	02061632	canapa 3mmx50mt colore naturale 32	pz



SCUOLA

INDICE

.....

- pag. **530** Fogli protocollo
- pag. **531** Ricambi forati
- pag. **533** Maxiquaderni
- pag. **537** Linea Monocromo
- pag. **538** Linea One Color
- pag. **542** Coprimaxi e coprilibri
- pag. **546** Righe, squadre e disegno tecnico
- pag. **548** Compassi e balastroni
- pag. **550** Carte scolastiche e globi
- pag. **551** Didattica
- pag. **554** Cucito e accessori scuola
- pag. **558** Valigette polionda
- pag. **560** Carta e cartelle disegno tecnico
- pag. **561** Album disegno
- pag. **564** Belle arti
- pag. **570** Scrittura disegno tecnico
- pag. **573** Pennarelli
- pag. **581** Matite colorate
- pag. **586** Pastelli a cera e a olio
- pag. **587** Pastelli acquerellabili
- pag. **588** Tempera e colori acrilici
- pag. **592** Accessori pittura
- pag. **595** Cartoncino bianco e colorato
- pag. **597** Carta velina e carta crespata
- pag. **598** Glitter e colle
- pag. **599** Vernici e gessetti
- pag. **600** Creatività
- pag. **605** Paste modellabili



Fogli protocollo Quaxima 80

Cod	Rif.Art.	Formato	Fg/risma	Gr	Rigatura	Umv
54916	02156211R	A4	200	80	1 rigo	pz
54917	02156214M	A4	200	80	4mm	pz
54918	02156215M	A4	200	80	5mm	pz
54919	0215621UB	A4	200	80	uso bollo	pz
93213	02156221R	A4	30	80	1 rigo	pz
93214	02156224M	A4	30	80	4mm	pz
93215	02156225M	A4	30	80	5mm	pz
93216	0215622UB	A4	30	80	uso bollo	pz



Carta Protocollo uso bollo miliaflex

Carta protocollo filigranata. Pura cellulosa 100% E.C.F.-Acid free-Long Life. Rigato Uso bollo c/ margine. Foglio A3 piegato in due.

Cod.	Rif.Art.	Formato	gr/mq	fg/risma	Umv
36779	02310125	29,7x42	125	200	pz



FAVINI

Ricambi forati Soft colors

Confezione da 100fg assortita nei colori giallo, verde, rosa, azzurro e lilla.

Cod.	Rif.Art.	Formato	Fg/risma	Gr	Rigatura	Colore	Umv
50001	A47X675	A5	100	80	1 rigo	5 colori ass.	pz
50002	A47X655	A5	100	80	quadr 5mm	5 colori ass.	pz
50003	A47X674	A4	100	80	1 rigo	5 colori ass.	pz
50004	A47X654	A4	100	80	quadr 5mm	5 colori ass.	pz
56699	A47X664	A4	100	80	quadr 4mm	5 colori ass.	pz



Fogli protocollo

Cod	Rif.Art.	Formato	Fg/risma	Gr	Rigatura	Umv
71065	0100257	A4	20	60	uso bollo	pz
71066	0100258	A4	20	60	1rigo	pz
71067	0100259	A4	20	60	5mm	pz
71068	0100261	A4	20	60	4mm	pz



Fogli protocollo Fabriano 60

Carta non filigranata. I fogli protocollo vengono forniti in formato "chiuso" (21x29,7cm). Carta prodotta con il 100% di pura cellulosa ECF, Acid Free con riserva alcalina a garanzia di lunga conservazione (Long Life ISO 9706).

Cod	Rif.Art.	Formato	Fg/risma	Gr	Rigatura	Umv
58724	02110560	A4	200	60	1 rigo	pz
58727	02710560	A4	200	60	4mm	pz
58728	02810560	A4	200	60	5mm	pz
58726	02310560	A4	200	60	uso bollo	pz
58723	02010560	A4	200	60	bianco	pz
58725	02210560	A4	200	60	1 rigo c/margine	pz
58729	02910560	A4	200	60	commerciale	pz



Blocco collato BandUp

Blocco collato 210x297mm con carta in pura cellulosa da 90gr con banda rinforzata.

Cod.	Rif.Art.	Formato	Fg	Gr	Rigatura	Umv
72394	0106433	A4	40	90	5mm	cf 10
72395	0106434	A4	40	90	1 rigo	cf 10
72396	0106435	A4	40	90	4mm	cf 10



Salvabuchi

Anelli rinforzati in PVC trasparente. Dispenser da 500 anelli.

Cod.	Rif.Art.	Umv
73481	X260PUKIT	pz

QUALITÀ
CERTIFICATA



Ricambi forati rinforzati Pignaric

Cod	Rif.Art.	Formato	Fg	Gr	Rigatura	Umv
54885	02194590A	A4	40	80	rigo di 1a	pz
54886	02194590B	A4	40	80	rigo di 3a	pz
54882	02194591R	A4	40	80	1 rigo	pz
54883	02194594M	A4	40	80	4mm	pz
54884	02194595M	A4	40	80	5mm	pz
54881	021945910	A4	40	80	10mm	pz



FAVINI

Ricambi c/rinforzo ecologico

Ricambi con rinforzo ecologico. Il rinforzo, più sottile e più resistente, è realizzato in bioplastica di origine 100% vegetale totalmente compostabile e biodegradabile.

Cod.	Rif.Art.	Formato	Fg	Gr	Rigatura	Umv
90734	A471404	A4	40	100	rigo di 1a	pz
90735	A472404	A4	40	100	rigo di 3a	pz
90736	A476404	A4	40	100	1 rigo c/margine	pz
90737	A475414	A4	40	100	5mm c/margine	pz
90738	A474404	A4	40	100	4mm	pz
90739	A475404	A4	40	100	5mm	pz
90740	A477404	A4	40	100	1 rigo	pz



Ricambi forati rinforzati BandUP 90

Cod.	Rif.Art.	Formato	Fg	Gr	Rigatura	Umv
64419	0105491	A4	40	90	1 rigo	pz
64420	0105495	A4	40	90	1 rigo c/margine	pz
64421	0105490	A4	40	90	4mm	pz
64422	0105492	A4	40	90	4mm c/margine	pz
64423	0105489	A4	40	90	5mm	pz
64424	0105496	A4	40	90	5mm c/margine	pz
64425	0105497	A4	40	90	10mm	pz
64426	0105493	A4	40	90	rigo di 1a	pz
64427	0105494	A4	40	90	rigo di 3a	pz
75587	0108121	A4	40	90	bianco	pz



Maxiquaderni didattici
A PAG.539



Ricambi didattici

Ricambi didattici adatti a studenti con difficoltà di scrittura o coloro che desiderano scrivere in modo preciso e ordinato. Sono progettati e realizzati in accordo alle linee guida sulla disgrafia. Presentano i necessari riferimenti cromatici per compensare il difetto di scrittura. Realizzati in carta da 100gr estremamente resistente alle cancellature e ai segni dell'uso quotidiano.

Cod.	Rif.Art.	Formato	Fg	Gr	Rigatura	Umv
91401	7431	A4	40	100	rigo di 1a	pz
91402	7432	A4	40	100	rigo di 3a	pz
91403	7433	A4	40	100	1 rigo c/margine	pz
91404	7434	A4	40	100	10mm	pz
91405	7435	A4	40	100	5mm c/margine	pz
91406	7436	A4	40	100	5mm+	pz

Rigature

RIGO DI 1ª (0A)

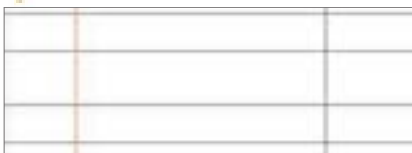

RIGO DI 3ª (0B)

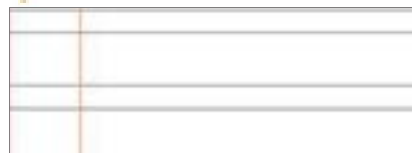

RIGO C/MARGINE (0C)



5mm C/MARGINE (0Q)



10mm (10M)

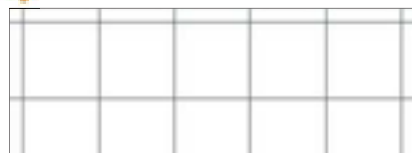

1 RIGO (1R)



4mm (4M)



4mm C/MARGINE (4F)

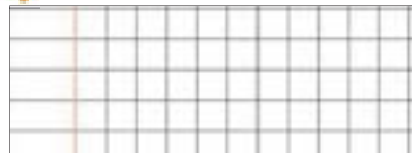

5mm (5M)

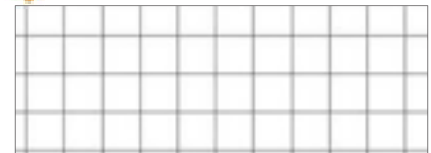

2 COLONNE (2C)

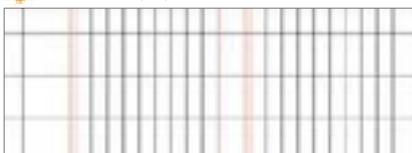

COMMERCIALE (CO)

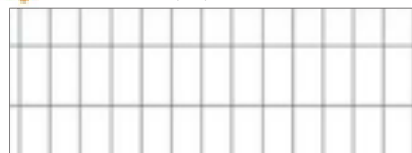

BIANCO (BCO)

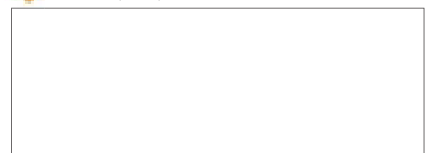

BE MORE PLANET

Disegniamo
un futuro migliore
oggi.
La tua impronta
può fare
la differenza.



9 colorazioni differenti
ispirate alle foglie
di alberi meravigliosi.

*Creare una linea green rispettosa dell'ambiente
è un nostro modo di intrecciare i fili del passato
a quelli del futuro e rendere grazie alla Natura.*

La collezione BE MORE PLANET comprende:

QUADERNI punto metallico A4 - A6

SPIRALATI A4 - A5 - A6

BLOCCHI COLLATI A5 - A6

COPERTINE AD ANELLI A4

CARTELLINE 3 LEMBI Dorso1 A4

PORTADOCUMENTI Dorso 3



I prodotti **BE MORE PLANET**
e i materiali di imballaggio
che li accompagnano
sono realizzati con
materie prime sostenibili.



BM  BeMore

Believe BeMORE BePLANET



Maxi quaderni Be More Planet

I nuovi maxi quaderni BE MORE PLANET realizzati con materie prime ecosostenibili FSC. Assortimento con 9 colorazioni ispirate alle sfumature della natura. 100% plastic free.

Cod.	Rif.Art.	Formato	Rigatura	Fg	Gr	Umv
94496	0122650	A4	1 rigo c/margine	80+R	80	cf 20
94497	0122651	A4	5mm	80+R	80	cf 20
94498	0122652	A4	4mm	80+R	80	cf 20
94499	0122653	A4	1 rigo	80+R	80	cf 20
94500	0122654	A4	5mm c/margine	80+R	80	cf 20



Maxi quaderno Color Basic

Maxi quaderno con rilegatura a punto metallico. Carta bianca prodotta da pura cellulosa. Copertina da 200gr verniciatura UV in 9 colori assortiti.

Cod.	Rif.Art.	Formato	Rigatura	Fg	Gr	Umv
69505	0110600	A4 210x297mm	rigo di 1a	40+R	80	cf 10
69244	0110601	A4 210x297mm	rigo di 3a	40+R	80	cf 10
69249	0110602	A4 210x297mm	1rigo c/margine	40+R	80	cf 10
69245	0110603	A4 210x297mm	5mm	40+R	80	cf 10
69246	0110604	A4 210x297mm	4mm	40+R	80	cf 10
69248	0110605	A4 210x297mm	1 rigo	40+R	80	cf 10
69250	0110606	A4 210x297mm	5mm c/margine	40+R	80	cf 10
69247	0110607	A4 210x297mm	10mm	40+R	80	cf 10
69251	0111000	A4 210x297mm	2 colonne	40+R	80	cf 10
69834	0111064	A4 210x297mm	commerciale	40+R	80	cf 10



 COPERTINA DA 250gr

Maxi quaderno Color

Maxi quaderno con rilegatura a punto metallico. Carta bianca prodotta da pura cellulosa. Copertina da 250gr verniciatura UV in 9 colori assortiti.

Cod.	Rif.Art.	Formato	Rigatura	Fg	Gr	Umv
69854	0110585	A4 210x297mm	rigo di 1a	40+R	80	cf 12
69855	0110586	A4 210x297mm	rigo di 3a	40+R	80	cf 12
69856	0110587	A4 210x297mm	1rigo c/margine	40+R	80	cf 12
69311	0110588	A4 210x297mm	5mm	40+R	80	cf 12
69312	0110589	A4 210x297mm	4mm	40+R	80	cf 12
69313	0110590	A4 210x297mm	1rigo	40+R	80	cf 12
69852	0110591	A4 210x297mm	5mm c/margine	40+R	80	cf 12
69853	0110592	A4 210x297mm	10mm	40+R	80	cf 12
69859	0110593	A4 210x297mm	4mm c/margine	40+R	80	cf 12
74116	0110594	A4 210x297mm	bianco	40+R	80	cf 12



Raccoglitori - Cartelle 3 Lembi

Raccoglitori a 4 anelli in cartone da 1,8mm. Cartelle in cartone da 600gr con elastico tubolare. Plastificazione lucida in 8 colori assortiti.

Cod	Rif.Art.	Formato	Anello	Umv
Raccoglitore a 4 anelli				
71167	0107359	185x220mm	25mm	cf 5
71166	0107349	265x320mm	30mm	cf 5
Cartella 3 lembi c/elastico tubolare				
71168	0108968	255x350mm		cf 10

 COPERTINA CARTONATA



Quaderni-Maxiquaderni Color cartonati

Maxi quaderno con rilegatura brossura. Carta bianca prodotta da pura cellulosa. Copertina pesante da 1,8mm in 8 colori assortiti.

Cod.	Rif.Art.	Formato	Rigatura	Fg	Gr	Umv
74117	0105328	A4 210x297mm	5mm	48+R	80	cf 5
74118	0105363	A4 210x297mm	4mm	48+R	80	cf 5
74119	0105364	A4 210x297mm	1rigo	48+R	80	cf 5
74120	0105329	A5 150x210mm	5mm	48+R	80	cf 5
74121	0105365	A5 150x210mm	4mm	48+R	80	cf 5
74122	0105366	A5 150x210mm	1rigo	48+R	80	cf 5



Maxi quaderno Color spiralato lato lungo c/fori microperforato

Cod.	Rif.Art.	Formato	Rigatura	Fg	Gr	Umv
71197	0105337	163x210mm	5mm	60	90	cf 5
71198	0105338	163x210mm	4mm	60	90	cf 5
71199	0105339	163x210mm	1rigo	60	90	cf 5

BE MORE DIFFERENT



Maxi quaderni realizzati con carta da **100 grammi** e copertine con effetti particolari, lucidi, opachi, glitter e profumo.



interno colorato



nuove lavorazioni



nuove bande colorate



risguardo interattivo



BM  BeMore



Maxiquaderni Be More edizione limitata 2022

Maxiquaderno in edizione limitata 2022. Copertina in cartoncino da 250 grammi con verniciatura U.V. Carta da 100 gr. 36+2 fogli. Rilegatura con punto metallico.



Wild

Cod.	Rif.Art.	Rigatura	Umv
81924	0120560	rigo di 1a	cf 10
81925	0120561	rigo di 3a	cf 10
81926	0120562	1 rigo c/margine	cf 10
81927	0120563	5mm	cf 10
81928	0120564	4mm	cf 10
81929	0120565	1 rigo	cf 10
81930	0120566	5mm c/margine	cf 10
81931	0120567	10mm	cf 10
81932	0120568	4mm c/margine	cf 10



Fancy

Cod.	Rif.Art.	Rigatura	Umv
92589	0122281	1 rigo c/margine	cf 10
92590	0122282	5mm	cf 10
92591	0122283	4mm	cf 10
92592	0122284	1 rigo	cf 10
92593	0122285	5mm c/margine	cf 10
92594	0122286	10mm	cf 10



Fluo

Cod.	Rif.Art.	Rigatura	Umv
93851	0122544	rigo di 1a	cf 10
93852	0122545	rigo di 3a	cf 10
93853	0122546	1 rigo c/margine	cf 10
93854	0122547	5mm c/margine	cf 10
93855	0122548	4mm	cf 10
93856	0122549	1 Rigo	cf 10
93857	0122550	5mm c/margine	cf 10
93858	0122551	10 mm	cf 10

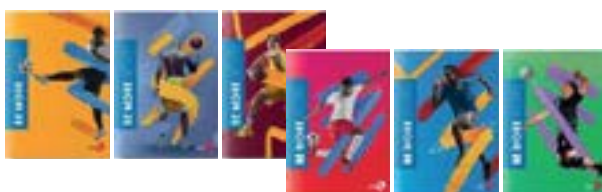

Sport

Cod.	Rif.Art.	Rigatura	Umv
92595	0122397	rigo di 1a	cf 10
92596	0122398	rigo di 3a	cf 10
92597	0122399	1 rigo c/margine	cf 10
92598	0122400	5mm	cf 10
92599	0122402	1 rigo	cf 10
92600	0122403	5mm c/margine	cf 10
92601	0122404	10mm	cf 10

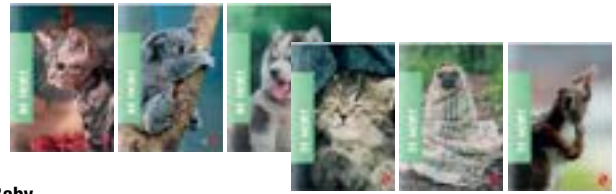

Baby

Cod.	Rif.Art.	Rigatura	Umv
81933	0120570	rigo di 1a	cf 10
81934	0120571	rigo di 3a	cf 10
81935	0120572	1 rigo c/margine	cf 10
81936	0120573	5mm	cf 10
81937	0120575	1 rigo	cf 10
81938	0120576	5mm c/margine	cf 10
81939	0120577	10mm	cf 10



Geo

Cod.	Rif.Art.	Rigatura	Umv
81940	0120591	1 rigo c/margine	cf 10
81941	0120592	5mm	cf 10
81942	0120593	4mm	cf 10
81943	0120594	1 rigo	cf 10
81944	0120595	5mm c/margine	cf 10
81945	0120597	4mm c/margine	cf 10



Tiny

Cod.	Rif.Art.	Rigatura	Umv
93859	0122553	rigo di 1a	cf 10
93860	0122554	rigo di 3a	cf 10
93861	0122555	1 rigo c/margine	cf 10
93862	0122556	5mm c/margine	cf 10
93863	0122557	4mm	cf 10
93864	0122558	1 Rigo	cf 10
93865	0122559	5mm c/margine	cf 10
93866	0122560	10 mm	cf 10



Sweet

Cod.	Rif.Art.	Rigatura	Umv
92583	0122270	rigo di 1a	cf 10
92584	0122271	rigo di 3a	cf 10
92585	0122272	1 rigo c/margine	cf 10
92586	0122273	5mm	cf 10
92587	0122275	1 rigo	cf 10
92588	0122276	5mm c/margine	cf 10



Maxiquaderni Fantasia edizione limitata 2022

Maxiquaderno in edizione limitata 2022. Copertina in cartoncino da 200 grammi con verniciatura U.V. Carta da 80 gr. 40+2 fogli. Rilegatura con punto metallico.



Sport

Cod.	Rif.Art	Rigatura	Umv
82519	0110431	1 rigo c/margine	cf 10
82520	0110432	5mm	cf 10
82521	0110433	4mm	cf 10
82522	0110434	1 rigo	cf 10
82523	0110435	5mm c/margine	cf 10



Animal

Cod.	Rif.Art	Rigatura	Umv
82526	0110375	rigo di 1a	cf 10
82527	0110376	rigo di 3a	cf 10
82528	0110377	1 rigo c/margine	cf 10
82529	0110378	5mm	cf 10
82530	0110379	4mm	cf 10
82531	0110380	1 rigo	cf 10
82532	0110381	5mm c/margine	cf 10
82533	0110382	10mm	cf 10
82534	0110383	4mm c/margine	cf 10



Città

Cod.	Rif.Art	Rigatura	Umv
82546	0110404	1 rigo c/margine	cf 10
82547	0110405	5mm	cf 10
82548	0110406	4mm	cf 10
82549	0110407	1 rigo	cf 10
82550	0110408	5mm c/margine	cf 10
82552	0110410	4mm c/margine	cf 10



Paesaggi

Cod.	Rif.Art	Rigatura	Umv
82537	0110413	1 rigo c/margine	cf 10
82538	0110414	5mm	cf 10
82539	0110415	4mm	cf 10
82540	0110416	1 rigo	cf 10
82541	0110417	5mm c/margine	cf 10



Cute

Cod.	Rif.Art	Rigatura	Umv
81325	0110384	rigo di 1a	cf 10
81326	0110385	rigo di 3a	cf 10
81327	0110386	1 rigo c/margine	cf 10
81328	0110387	5mm	cf 10
81329	0110388	4mm	cf 10
81330	0110389	1 rigo	cf 10
81331	0110390	5mm c/margine	cf 10
81332	0110391	10mm	cf 10



Vibes

Cod.	Rif.Art	Rigatura	Umv
69269	0111417	rigo di 1a	cf 10
69270	0111418	rigo di 3a	cf 10
76448	0111419	1 rigo c/margine	cf 10
76449	0111420	5mm	cf 10
76450	0111421	4mm	cf 10
76451	0111422	1 rigo	cf 10
76452	0111423	5mm c/margine	cf 10
69275	0111424	10mm	cf 10



Bambino

Cod.	Rif.Art	Rigatura	Umv
82553	0111709	rigo di 1a	cf 10
82554	0111746	rigo di 3a	cf 10
82555	0112395	1 rigo c/margine	cf 10
82556	0111747	5mm	cf 10
82558	0111748	1 rigo	cf 10
82559	0111765	5mm c/margine	cf 10
82560	0111710	10mm	cf 10



Bambina

Cod.	Rif.Art	Rigatura	Umv
82561	0111711	rigo di 1a	cf 10
82562	0111749	rigo di 3a	cf 10
82563	0111942	1 rigo c/margine	cf 10
82564	0111750	5mm	cf 10
82566	0111751	1 rigo	cf 10
82567	0111948	5mm c/margine	cf 10
82568	0111712	10mm	cf 10



Monocromo CLASSIC 80gr punto metallico

Maxiquaderno rilegato con punto metallico. Carta certificata FSC. Copertina in cartoncino da 240gr plastificata lucida. Risguardo.

Cod.	Rif.Art.	Formato	Rigatura	Fg	Gr	Umv
28910	0221778-7	A5 -150x203mm	4mm	40+2	80	cf 10
28909	02217780Q	A5 -150x203mm	5mm c/margine	40+2	80	cf 10
28908	02217780C	A5 -150x203mm	1rigo c/margine	40+2	80	cf 10
52641	02217785M	A5 -150x203mm	5mm	40+2	80	cf 10
28935	022988710	A4 - 210x297mm	10mm	40+2	80	cf 10
28937	02298870C	A4 - 210x297mm	1rigo c/margine	40+2	80	cf 10
28932	02298871R	A4 - 210x297mm	1rigo	40+2	80	cf 10
28936	02298872C	A4 - 210x297mm	2 colonne	40+2	80	cf 10
28933	02298874M	A4 - 210x297mm	4mm	40+2	80	cf 10
28938	02298870Q	A4 - 210x297mm	5mm c/margine	40+2	80	cf 10
28934	02298875M	A4 - 210x297mm	5mm	40+2	80	cf 10
51907	0229887BI	A4 - 210x297mm	bianco	40+2	80	cf 10
28939	0229887C	A4 - 210x297mm	commerciale	40+2	80	cf 10

Linea MINI

38051	00991465M	12x17cm	5mm	40	80	cf 10
38514	00991461R	12x17cm	1 rigo	40	80	cf 10

Linea FLUO

81301	02267920C	A4 - 210x297mm	1 rigo c/margine	40+2	80	cf 10
81302	02267920Q	A4 - 210x297mm	5mm c/margine	40+2	80	cf 10
81304	02267921R	A4 - 210x297mm	1 rigo	40+2	80	cf 10
81306	02267924M	A4 - 210x297mm	4mm	40+2	80	cf 10
81307	02267925M	A4 - 210x297mm	5mm	40+2	80	cf 10

Linea PASTEL

83145	02298900C	A4 - 210x297mm	1 rigo c/margine	40+2	80	cf 10
83146	02298900Q	A4 - 210x297mm	5mm c/margine	40+2	80	cf 10
83147	02298901R	A4 - 210x297mm	1 rigo	40+2	80	cf 10
83148	02298904M	A4 - 210x297mm	4mm	40+2	80	cf 10
83149	02298905M	A4 - 210x297mm	5mm	40+2	80	cf 10

Monocromo 100gr punto metallico

Maxiquaderno rilegato con punto metallico. Carta certificata FSC. Copertina in cartoncino da 240gr plastificata lucida. Risguardo.

Cod.	Rif.Art.	Formato	Rigatura	Fg	Gr	Umv
51304	022988810	A4 - 210x297mm	10mm	36+2	100	cf 10
51302	02298880C	A4 - 210x297mm	1rigo c/mar.	36+2	100	cf 10
51305	02298881R	A4 - 210x297mm	1rigo	36+2	100	cf 10
51307	02298884F	A4 - 210x297mm	4mm c/mar.	36+2	100	cf 10
51308	02298884M	A4 - 210x297mm	4mm	36+2	100	cf 10
51303	02298880Q	A4 - 210x297mm	5mm c/mar.	36+2	100	cf 10
51306	02298885M	A4 - 210x297mm	5mm	36+2	100	cf 10
51300	02298880A	A4 - 210x297mm	rigo di 1ª	36+2	100	cf 10
51301	02298880B	A4 - 210x297mm	rigo di 3ª	36+2	100	cf 10



Linea Monocromo

Raccoglitori e cartelle 3 lembi in colori assortiti.

Cod	Rif.art.	Formato	Anello	Umv
Raccoglitore 4 anelli				
35215	001314925	185x220mm	25mm	cf 5
35216	001196330	270x320mm	30mm	cf 5
Cartella 3 lembi c/elastico tubolare				
67589	02175633L	260x355mm	12mm	cf 6

Linea Monocromo



Monocromo Green

Maxiquaderno prodotto in carta riciclata al 100%. Cucitura con punto metallico. Assortimento in 6 colori.

Cod.	Rif.Art.	Formato	Rigatura	Fg	Gr	Umv
90747	02309780C	A4	1 rigo c/margine	40+2	80	cf 10
90748	02309780Q	A4	5mm c/margine	40+2	80	cf 10
90749	02309781R	A4	1 rigo	40+2	80	cf 10
90750	02309784M	A4	4mm	40+2	80	cf 10
90751	02309785M	A4	5mm	40+2	80	cf 10



Monocromo QI - con rigatura speciale per bambini dislessici e disgrafici

I quaderni intelligenti (Q.I.) sono progettati per essere utili a tutti secondo i principi della riduzione del Carico Cognitivo e le linee guida dell'Universal Design for Learning per la progettazione di prodotti innovativi che sono fruibili e rispondono ai bisogni di più persone possibili (ad esempio: studenti con eccellenze, bisogni educativi speciali o semplicemente studenti che vogliono essere più organizzati). Copertina da 240gr.

Cod.	Rif.Art.	Formato	Rigatura	Fg	Gr	Umv
76020	0227058RI	A4 - 210x297mm	rigo intelligente	36+2	100	cf 10
76019	02270580Q	A4 - 210x297mm	quadretto intelligente	36+2	100	cf 10
76089	0227058QR	A4 - 210x297mm	righe e quadretti intelligenti	36+2	100	cf 10

Monocromo spiralato con 4 fori

Maxi quaderno con spirale in metallo. Carta certificata FSC. Copertina in cartoncino da 240gr plastificata lucida.

Cod.	Rif.Art.	Formato	Rigatura	Fg	Gr	Umv
55727	02155591R	A5 - 160x205mm	1rigo c/fori	70	80	cf 5
55731	02155594M	A5 - 160x205mm	4mm c/fori	70	80	cf 5
55732	02155595M	A5 - 160x205mm	5mm c/fori	70	80	cf 5
55290	02155551R	A4 - 220x295mm	1rigo c/fori	70	80	cf 5
55291	02155554M	A4 - 220x295mm	4mm c/fori	70	80	cf 5
55292	02155555M	A4 - 220x295mm	5mm c/fori	70	80	cf 5
38549	02000031R	A4 - 220x295mm	1rigo c/fori	100	80	cf 5
38548	02000035M	A4 - 220x295mm	5mm c/fori	100	80	cf 5

Monocromo cartonato

Maxi quaderno rilegato con cucitura a filo. Copertina cartonata da 400gr.

Cod.	Rif.Art.	Formato	Rigatura	Fg	Gr	Umv
28913	00716735M	A5 - 150x205mm	5mm	60+2	80	cf 5
28912	00716734M	A5 - 150x205mm	4mm	60+2	80	cf 5
28911	00716731R	A5 - 150x205mm	1rigo	60+2	80	cf 5
28940	00716781R	A4 - 210x300mm	1rigo	60+2	80	cf 5
28941	00716784M	A4 - 210x300mm	4mm	60+2	80	cf 5
28942	00716785M	A4 - 210x300mm	5mm	60+2	80	cf 5



La pagina adesiva nei quaderni One Color che stacchi e attacchi dove vuoi

One Color



Quaderni One Color

Quaderni prodotti con energia solare. Copertina in cartoncino da 240gr con verniciatura UV Risguardo didattico. Disponibili in carta FSC da 80 e 100gr. Confezioni assortite in colori brillanti.

Cod.	Rif.Art.	Formato	Fg	Gr	Rigatura	Umv
One Color 80						
59609	1403	A5	20+1	80	rigo di 1a	cf 10
59610	1404	A5	20+1	80	rigo di 3a	cf 10
59614	1406	A5	20+1	80	5mm c/margine	cf 10
59070	1448	A5	20+1	80	5mm	cf 10
59069	1407	A5	20+1	80	4mm	cf 10
82380	6241	A5	20+1	80	10mm	cf 10
59074	1449	A5	20+1	80	1rigo	cf 10
55387	1405	A5	20+1	80	1rigo c/margine	cf 10
59474	1408	A4	20+1	80	rigo di 1a	cf 10
59475	1409	A4	20+1	80	rigo di 3a	cf 10
59071	1410	A4	20+1	80	4mm	cf 10
62963	1423	A4	20+1	80	4mm c/margine	cf 10
59072	1411	A4	20+1	80	5mm	cf 10
59476	1412	A4	20+1	80	10mm	cf 10
82378	2278	A4	20+1	80	10mm c/margine	cf 10
59073	1413	A4	20+1	80	1rigo	cf 10
59477	1414	A4	20+1	80	1rigo c/margine	cf 10
59478	1415	A4	20+1	80	5mm c/margine	cf 10
63131	1416	A4	20+1	80	commerciale	cf 10
59479	1417	A4	20+1	80	2 colonne	cf 10
63792	1418	A4	20+1	80	bianco	cf 10
One Color 100						
59522	1920	A4	18+1	100	rigo di 1a	cf 10
59523	1921	A4	18+1	100	rigo di 3a	cf 10
59524	1922	A4	18+1	100	4mm	cf 10
63220	1923	A4	18+1	100	4mm c/margine	cf 10
59525	1924	A4	18+1	100	5mm	cf 10
59526	1925	A4	18+1	100	10mm	cf 10
82379	2279	A4	18+1	100	10mm c/margine	cf 10
59527	1926	A4	18+1	100	1rigo	cf 10
63221	1927	A4	18+1	100	1rigo c/margine	cf 10
59528	1928	A4	18+1	100	5mm c/margine	cf 10

Quaderni One Color spiralati

Quaderni prodotti con energia solare. Spiralatura sul lato lungo. Disponibili con o senza foratura. Carta da 80gr e da 70gr nella versione da 140fogli.

Cod.	Rif.Art.	Formato	Fg	Gr	Rigatura	Note	Umv
63110	1297	A5	60	80	5mm senza fori	spiraleto	cf 5
59545	1298	A5	60	80	4mm senza fori	spiraleto	cf 5
59546	1299	A5	60	80	1rigo senza fori	spiraleto	cf 5
63794	1142	A4	60	80	4mm senza fori	spiraleto	cf 5
63795	1143	A4	60	80	5mm senza fori	spiraleto	cf 5
63793	1144	A4	60	80	1rigo senza fori	spiraleto	cf 5
59611	1147	A5	60	80	4mm con fori	spiraleto	cf 5
59612	1148	A5	60	80	5mm con fori	spiraleto	cf 5
59613	1149	A5	60	80	1rigo con fori	spiraleto	cf 5
59067	1154	A4	60	80	4mm con fori	spiraleto	cf 5
48698	1155	A4	60	80	5mm con fori	spiraleto	cf 5
59068	1156	A4	60	80	1rigo con fori	spiraleto	cf 5
63134	1160	A4	140	70	5mm con fori	spiraleto	cf 3
63135	1291	A4	140	70	1rigo con fori	spiraleto	cf 3
82381	3068	A4	140	70	4mm con fori	spiraleto	cf 3

COLORI BRILLANTI



COLORI PASTEL



COLORI FLUO

Cartelle 3 lembi - Raccoglitori ad anelli

Cartelline a 3 lembi in cartone pesante con elastico tubolare. Raccoglitori in cartone pesante a 4 anelli tondi. Confezioni assortite da 8 colori brillanti o 4 colori pastel.

Cod.	Rif.Art.	Formato	Note	Umv
Cartella 3 lembi				
66305	2200	A5 - 17x25	colori brillanti	cf 10
59562	2390	A4 - 26x35	dorso piatto - colori brillanti	cf 10
82382	6506	A4 - 26x35	dorso 1cm - colori brillanti	cf 6
89453	7190	A4 - 26x35	dorso 1cm - colori pastel	cf 6
93867	7734	A4 - 26x35	dorso 1cm - colori fluo	cf 6
Raccoglitore 4 anelli				
59561	2401	A5 - 18x22	25mm	cf 6
59557	2400	A4 - 26x32	30mm - colori brillanti	cf 6
89454	7191	A4 - 26x32	30mm - colori pastel	cf 6
93868	7732	A4 - 26x32	30mm - colori fluo	cf 6



Ricambi Didattici
A PAG.531



Quaderni One Color Didattico

Un quaderno utile a tutti. Per chi desidera scrivere in modo ordinato e per chi ha bisogno di una riga dritta da seguire. Il quaderno è stato progettato e realizzato in accordo alle linee guida sulla disgrafia. Presenta i necessari riferimenti cromatici per compensare il difetto di scrittura. Prodotto con carta FSC da 100gr, risulta estremamente resistente alle cancellature e ai segni dell'uso quotidiano. Confezione assortita in 8 colori brillanti. Inclusa in ogni quaderno la pagina adesiva Jolly Page.

Cod.	Rif.Art.	Formato	Fg	Gr	Rigatura	Umv
87348	7041	A4	18+1	100	rigo di 1a	cf 6
87349	7042	A4	18+1	100	rigo di 3a	cf 6
87350	7043	A4	18+1	100	1 rigo c/margine	cf 6
87351	7700	A4	18+1	100	10mm	cf 6
93269	7044	A4	18+1	100	10mm+	cf 6
87352	7045	A4	18+1	100	5mm c/margine	cf 6
87353	7046	A4	18+1	100	5mm +	cf 6

Cartolina iniziale: OA
Prima e seconda righe per consentire un primo approccio con la scrittura del corsivo.

Cartolina avanzata: OB
Prima riga per consentire un primo approccio con la scrittura del corsivo.

Stampato avanzato: OC
Stampato avanzato.

Quadretto grande: TUM
Prima e seconda righe per consentire un primo approccio con i numeri.

Quadretto piccolo: OQ
Quadretto piccolo.

Quadretto piccolo: OQ+
Quadretto piccolo.

Vantaggi della copertina in polipropilene:

- non si strappa
- non si sgualcisce
- non si piegano gli angoli
- non si sporca ed è lavabile

antiruggine antiscalfittura antipioggia antiscoppio



Diari
A PAG.558

Mini quaderni con copertina in polipropilene in 8 colori brillanti.

PPL

DIASETTI

One Color PPL

Cod.	Rif.Art.	Formato	Fg	Gr	Rigatura	Umv
Spiralato con fori						
82383	2934	A4	80+1	80	4mm	cf 6
71892	2935	A4	80+1	80	5mm	cf 6
71893	2936	A4	80+1	80	1rigo	cf 6
82384	2937	A5	80+1	80	4mm	cf 6
71894	2938	A5	80+1	80	5mm	cf 6
71895	2939	A5	80+1	80	1rigo	cf 6
Spiralato con fori - Pastel						
87373	7035	A4	80+1	80	4mm	cf 6
87374	7036	A4	80+1	80	5mm	cf 6
87375	7037	A4	80+1	80	1rigo	cf 6
89094	7038	A5	80+1	80	4mm	cf 6
89095	7039	A5	80+1	80	5mm	cf 6
89096	7040	A5	80+1	80	1rigo	cf 6
Spiralato senza fori						
93869	7663	A4	80+1	80	4mm	cf 6
93870	7664	A4	80+1	80	5mm	cf 6
93871	7665	A4	80+1	80	1rigo	cf 6
Punto metallico						
73489	5567	A4	20+1	80	rigo di 1a	cf 10
73490	5568	A4	20+1	80	rigo di 3a	cf 10
73491	5571	A4	20+1	80	5mm	cf 10
73492	5575	A4	20+1	80	5mm c/margine	cf 10
73493	5572	A4	20+1	80	10mm	cf 10
73494	5569	A4	20+1	80	4mm	cf 10
73495	5573	A4	20+1	80	1rigo	cf 10
73496	5574	A4	20+1	80	1rigo c/margine	cf 10

One Color PPL - Display

Miniquaderno spiralato sul lato lungo. Doppia copertina in polipropilene nei colori assortiti One Color. Spirale wire-o. Display da banco contenente 14 pezzi.

Cod.	Rif.Art.	Formato	Fg	Gr	Umv
75621	5460	8x12cm	80	80	pz
70884	5459	12x17cm	80	80	pz

one
COLOR

SE SOLO POTESSE
AGGIUNGERE
UNA PAGINA
AL MIO
QUADERNO!!!



**CON I QUADERNI ONE COLOR
IN OMAGGIO**

**+ Jolly
Page**

La pagina adesiva che puoi posizionare dove vuoi !



BLASETTI

**GUARDA
IL VIDEO**

BLASETTI_{S.p.A.}

Maxiquaderni Fantasia edizione 2022

Maxiquaderni in edizione limitata 2022. Copertina in cartoncino con verniciatura UV da 200gr. Carta da 80gr, 20+1 fogli. Rilegatura con punto metallico.

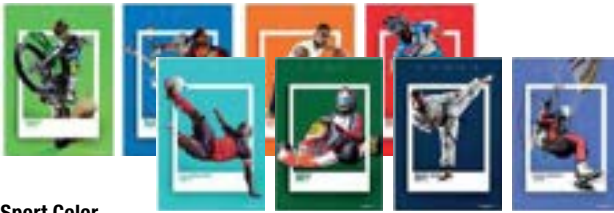

Sport Color

Cod.	Rif.art.	Rigatura	Umv
94965	7931	rigo di 1a	cf 10
94966	7932	4mm	cf 10
94967	7933	4mm c/margine	cf 10
94968	7934	5mm	cf 10
94969	7935	10mm	cf 10
94970	7936	1 rigo	cf 10
94971	7937	1 rigo c/margine	cf 10
94972	7938	5mm c/margine	cf 10



Mai una Gioia

Cod.	Rif.Art	Rigatura	Umv
94973	7945	4mm	cf 10
94974	7946	5mm	cf 10
94975	7947	1 rigo	cf 10
94976	7948	1 rigo c/margine	cf 10
94977	7949	5mm c/margine	cf 10

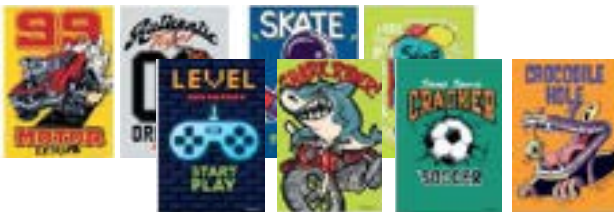

Kid Boy

Cod.	Rif.art.	Rigatura	Umv
94978	7889	rigo di 1a	cf 10
94979	7890	rigo di 3a	cf 10
94980	7891	5mm	cf 10
94982	7892	10mm	cf 10
94983	7893	1 rigo c/margine	cf 10
94984	7894	5mm c/margine	cf 10

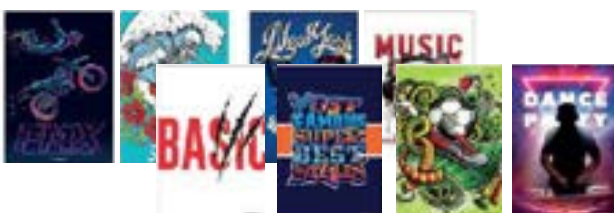

Teen Boy

Cod.	Rif.art.	Rigatura	Umv
94985	7911	4mm	cf 10
94986	7912	5mm	cf 10
94987	7913	1 rigo	cf 10
94988	7914	1 rigo c/margine	cf 10
94989	7915	5mm c/margine	cf 10

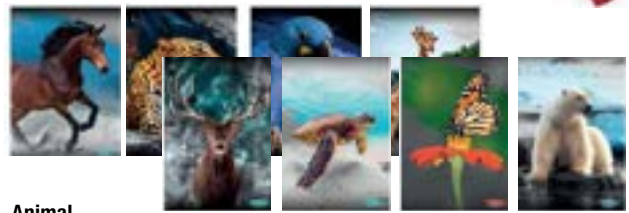

Animal

Cod.	Rif.art.	Rigatura	Umv
94990	7921	rigo di 1a	cf 10
94991	7922	rigo di 3a	cf 10
94992	7923	4mm	cf 10
94993	7924	4mm c/margine	cf 10
94994	7925	5mm	cf 10
94995	7926	10mm	cf 10
94996	7927	1 rigo	cf 10
94997	7928	1 rigo c/margine	cf 10
94998	7929	5mm c/margine	cf 10
94999	7930	10mm c/margine	cf 10

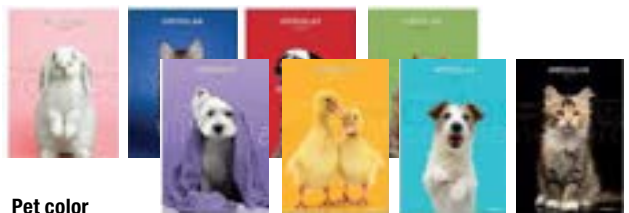

Pet color

Cod.	Rif.Art	Rigatura	Umv
95000	7901	rigo di 1a	cf 10
95001	7901	rigo di 3a	cf 10
95002	7903	4mm	cf 10
95003	7904	4mm c/margine	cf 10
95004	7905	5mm	cf 10
95005	7906	10mm	cf 10
95006	7907	1 rigo	cf 10
95007	7908	1 rigo c/margine	cf 10
95008	7909	5mm c/margine	cf 10
95009	7910	10mm c/margine	cf 10

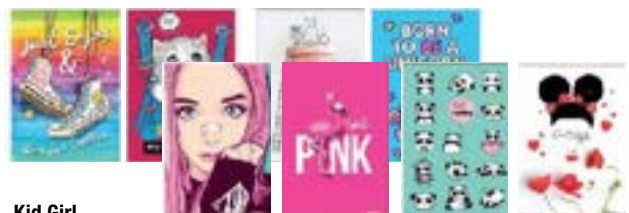

Kid Girl

Cod.	Rif.art.	Rigatura	Umv
95010	7895	rigo di 1a	cf 10
95011	7896	rigo di 3a	cf 10
95012	7897	5mm	cf 10
95013	7898	10mm	cf 10
95014	7899	1 rigo c/margine	cf 10
95015	7900	5mm c/margine	cf 10

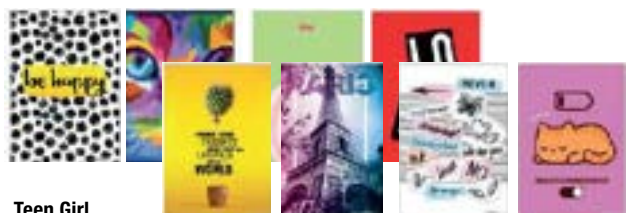

Teen Girl

Cod.	Rif.art.	Rigatura	Umv
95016	7916	4mm	cf 10
95017	7917	5mm	cf 10
95018	7918	1 rigo	cf 10
95019	7919	1 rigo c/margine	cf 10
95020	7920	5mm c/margine	cf 10



INTERNO BIANCO

Coprimaxi PVC Laccato **colorosa**

In PVC 300my laccato coprente, interno bianco. Con alette salvapieghe e tasca portanome.

Cod.	Rif.Art.	Formato	Colore	Umv
34850	36718021	21x30cm	bianco	cf 25
34851	36718022	21x30cm	rosso	cf 25
34852	36718023	21x30cm	blu	cf 25
34853	36718024	21x30cm	verde	cf 25
34854	36718025	21x30cm	giallo	cf 25
34855	36718026	21x30cm	rosa	cf 25
34856	36718027	21x30cm	turchese	cf 25
34857	36718028	21x30cm	arancione	cf 25
34858	36718029	21x30cm	fucsia	cf 25
34859	36718030	21x30cm	viola	cf 25
51844	36718031	21x30cm	verdino	cf 25
51843	36718032	21x30cm	marrone	cf 25
56918	36718033	21x30cm	nero	cf 25
56919	36718034	21x30cm	argento	cf 25
56920	36718035	21x30cm	oro	cf 25
66716	36718017	21x30cm	azzurro	cf 25
77242	36718050	21x30cm	lilla	cf 25



Coprimaxi Colorosa Green

La prima copertina di carta al mondo. Si chiama Colorosa Green perché è di carta ed è un prodotto nuovo ecologico e riciclabile al 100%.

Cod.	Rif.Art.	Formato	Colore	Umv
93872	3671CG17.FSC	21x30cm	azzurro	cf 30
93873	3671CG22.FSC	21x30cm	rosso	cf 30
93874	3671CG23.FSC	21x30cm	blu	cf 30
93875	3671CG24.FSC	21x30cm	verde	cf 30
93876	3671CG25.FSC	21x30cm	giallo	cf 30
93877	3671CG26.FSC	21x30cm	rosa	cf 30
93878	3671CG28.FSC	21x30cm	arancione	cf 30
93879	3671CG31.FSC	21x30cm	verde chiaro	cf 30
93880	3671CG34.FSC	21x30cm	grigio	cf 30
93881	3671CG50.FSC	21x30cm	lilla	cf 30



Coprimaxi **colorosa**

Assortimento di 60 copertine f.to A4 in 17 colori assortiti.

Cod.	Rif.Art.	Umv
83952	36718020	pz



Coprimaxi Green Line

Copri maxi con alette e tasca portanome in PVC 220my liscio.

Cod.	Rif.Art.	Formato	Colore	Umv
93802	34718041.30	21x30cm	bianco	cf 30
93803	34718042.30	21x30cm	rosso	cf 30
93804	34718043.30	21x30cm	blu	cf 30
93805	34718044.30	21x30cm	verde	cf 30
93806	34718045.30	21x30cm	giallo	cf 30
93807	34718046.30	21x30cm	rosa	cf 30
93808	34718047.30	21x30cm	turchese	cf 30
93809	34718048.30	21x30cm	arancione	cf 30
93810	34718049.30	21x30cm	fucsia	cf 30
93811	34718050.30	21x30cm	lilla	cf 30
93812	34718051.30	21x30cm	verde chiaro	cf 30
93813	34718052.30	21x30cm	marrone	cf 30
93814	34718053.30	21x30cm	nero	cf 30



LISCIO TRASPARENTE

Coprimaxi PVC Supercristallo liscio

In PVC 200my trasparente liscio con tasca portanome.

Cod.	Rif.Art.	Formato	Note	Umv
56915	30794201	21x30cm	s/alette	cf 10
93815	30714121.30	21x30cm	c/alette	cf 30



Coprimaxi A4 in Eco-Polietilene

Coprimaxi in morbido polietilene verde certificato l'm green 100% riciclabile, spessore 140my. Flessibile, resistente e piacevole al tatto. Dotato di etichetta portanome serigrafata sulla copertina, aletta salva angoli e tasche interne di 15 cm per la massima tenuta del quaderno.

Cod.	Rif.Art.	Formato	Colore	Umv
88999	100500849	A4	neutro	cf 24
89000	100500854	A4	rosso	cf 24
89001	100500850	A4	blu	cf 24
89002	100500856	A4	giallo	cf 24
89003	100500851	A4	verde	cf 24
89004	100500852	A4	arancio	cf 24
89005	100500853	A4	rosa	cf 24
89006	100500855	A4	viola	cf 24



Coprimaxi Emysilk

Coprimaxi con alette in PVC 180my gofrato antiriflesso con tasca portanome.

Cod.	Rif.Art.	Formato	Colore	Umv
93794	31715561.30	21x30cm	neutro	cf 30
93795	31715562.30	21x30cm	rosso	cf 30
93796	31715563.30	21x30cm	blu	cf 30
93797	31715564.30	21x30cm	verde	cf 30
93798	31715565.30	21x30cm	giallo	cf 30
93799	31715567.30	21x30cm	azzurro	cf 30
93800	31715568.30	21x30cm	arancione	cf 30
93801	31715569.30	21x30cm	rosa	cf 30

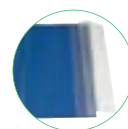
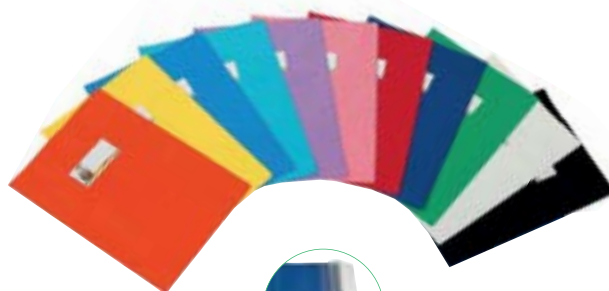

Coprimaxi LF

Copri maxi in morbido PVC laccato e colorato 180my. Dotati di due tasche laterali salva-angoli per l'inserimento del quadernone e di due alette trasparenti utili come segna pagina. Finestrino trasparente saldato con etichetta inclusa.

Cod.	Rif.Art.	Formato	Colore	Umv
64577	210002 01	A4	bianco	cf 25
64578	210002 03	A4	azzurro	cf 25
64579	210002 04	A4	arancione	cf 25
64580	210002 10	A4	nero	cf 25
64581	210002 13	A4	rosa	cf 25
64582	210002 14	A4	lilla	cf 25
64583	210002 17	A4	azzurro scuro	cf 25
64584	210002 05	A4	verde	cf 25
64585	210002 07	A4	blu	cf 25
64586	210002 06	A4	giallo	cf 25
64587	210002 12	A4	rosso	cf 25
68017	210002 16	A4	fucsia	cf 25
68018	210002 15	A4	verde chiaro	cf 25



Coprimaxi PP liscio Covermaxi PT1 F

In polipropilene liscio 100my. Dotato di 2 tasche laterali per l'inserimento del quaderno e di 2 alette trasparenti utili come segnapagina. Finestrino trasparente con etichetta personalizzabile.

Cod.	Rif.Art.	Formato	Colore	Umv
68019	21121200	A4	neutro	cf 25
68020	21121205	A4	verde	cf 25
68021	21121206	A4	giallo	cf 25
68022	21121207	A4	blu	cf 25
68023	21121212	A4	rosso	cf 25



Coprimaxi Sat Vetro

Coprimaxi con alette in PVC 150my gofrato effetto vetro.

Cod.	Rif.Art.	Formato	Colore	Umv
51293	31615001	15x21cm	neutro	cf 25
34830	31715001	21x30cm	neutro	cf 25
34831	31715002	21x30cm	rosso	cf 25
34832	31715003	21x30cm	blu	cf 25
34833	31715004	21x30cm	verde	cf 25
34834	31715005	21x30cm	giallo	cf 25



Coprilibro Cristallux

Coprilibro trasparente in PVC neutro liscio 120my. Dotato di 2 strisce autoadesive alle estremità.

Cod.	Rif.Art.	Formato	Colore	Umv
73497	30444011	57x36cm	neutro trasparente	cf 25

Coprilibro Cristal

Coprilibro trasparente neutro liscio in PPL 110my. Dotato di 2 strisce autoadesive alle estremità.

Cod.	Rif.Art.	Formato	Colore	Umv
74049	25413901	50x31cm	neutro trasparente	cf 20

Coprilibro Sat Vetro

In PVC 150my. Goffrato con biadesivo laterale. Formato 50x31cm.

Cod.	Rif.Art.	Colore	Umv
34825	31415001	neutro trasparente	cf 25

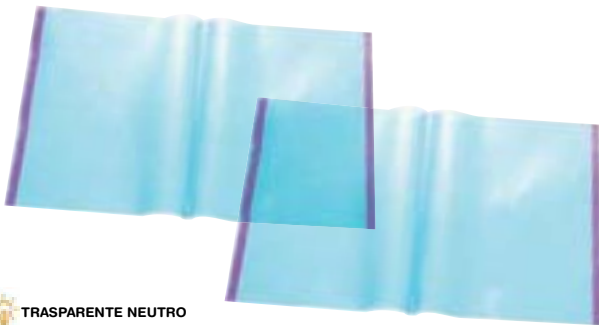

TRASPARENTE NEUTRO



Coprilibro G - Coprilibro T

Coprilibro universali in PVC. Dotati di 2 strisce autoadesive alle estremità. Disponibili nella versione liscia 120 my o goffrata 130my.

Cod.	Rif.Art.	Formato	Variante	Colore	Umv
64572	22010100	50x31cm	goffrato	trasparente neutro	cf 25
68993	22020100	50x31cm	liscio	trasparente neutro	cf 25



Rotolo coprilibro Coverglass

Rotolo copri libro in PPL 72my trasparente.

Cod.	Rif.Art.	Formato	Note	Umv
34804	12508681	45cm x 5mt	goffrato neutro	pz

Rotolo coprilibro VELOPLAST - in PPL 60my trasparente

34809	20208231	45cm x 2mt	liscio adesivo neutro	pz
-------	----------	------------	-----------------------	----

LISCIO ADESIVO VELOPLAST

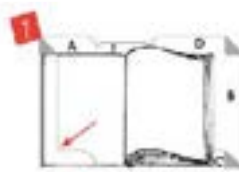

1. Posizionare la copri-libro a un'estremità del libro e sulla parte posteriore (ovvero verso il verso a 180 gradi).

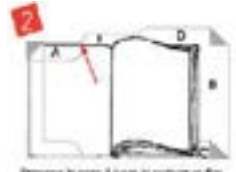

2. Staccare la parte di fondo per permettere alla parte anteriore del libro di superare la porzione dell'adesivo ed incollare sui bordi di fronte a B e C.



3. Staccare il fondo e piegare l'angolo B lungo la superficie posteriore.



4. Premere la parte C, rimuovendo lo striscione della parte ad un'estremità del libro. Staccare il fondo e la parte D e coprire tutta la parte superiore E.



Coprilibro Trend-A

Pratico, semplice e veloce. Adatto a tutte le misure fino al formato 48x31cm. Protegge e mantiene integro il libro. Istruzioni precise e semplici all'interno della confezione. Realizzato con materiale atossico. PPL 80my.

Cod.	Rif.Art.	Formato	Colore	Umv
74048	49454091	fino a 48x31cm	neutro trasparente	cf 5



Etichette adesive

Segnamomi/segna titoli per personalizzare o identificare libri, quaderni e raccoglitori. Realizzate in carta patinata. Busta da 12 etichette fantasie assortite.

Cod.	Rif.Art.	Formato	Umv
79456	61046890	6,3x2,8cm	pz



Maxiquaderni A PAG.537



L'unica che torna in forma

Infinite flexibility

ARDA®

MADE IN ITALY

SCEGLIERE ELASTIKA®

1 SICURA. Grazie agli angoli arrotondati



2 PRECISA. Grazie alla graduazione incisa



3 ECONOMICA. Vale x3 !!





**SI PIEGA E
NON SI ROMPE**

Linea Elastika® Indistruttibile

Materiale plastico che permette di piegarsi e di ritornare sempre in forma senza rovinarsi. Millimetri e numeri incisi indelebilmente nella plastica e cifre in grassetto ogni 5 cm per assicurare massima facilità di lettura. Punte arrotondate e design ergonomico.

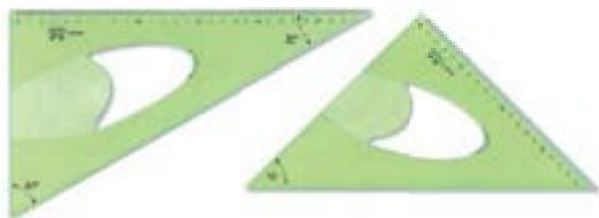

Cod.	Rif.Art.	Formato	Umv
Squadre			
71029	EL4520	45° - 20cm	pz
71030	EL4530	45° - 30cm	pz
71031	EL4535	45° - 35cm	pz
71032	EL6020	60° - 20cm	pz
71033	EL6030	60° - 30cm	pz
71034	EL6035	60° - 35cm	pz
Righe			
71035	EL30	30cm	pz
71036	EL50	50cm	pz
71037	EL60	60cm	pz
Doppiodecimitro - Triplodecimitro			
71040	EL20P	20cm	cf 10
71041	EL30P	30cm	cf 10
Goniometro			
71038	EL18012	180° - 12cm	pz
71039	EL36012	360° - 12cm	pz

Linea UNI

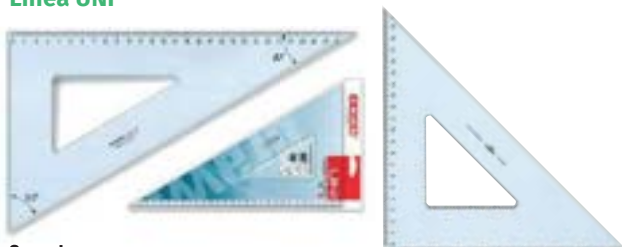

Squadre

Serie tecnica realizzata con materia plastica speciale, termoresistente, di grande trasparenza e durezza superficiale. Spessore da 2,5mm a 3,5mm.

Cod.	Rif.Art.	Formato	Umv
34860	28715SS	45° - 15cm	pz
34862	28815SS	60° - 15cm	pz
34861	28730SS	45° - 30cm	pz
34863	28830SS	60° - 30cm	pz
35282	28735SS	45° - 35cm	pz
35283	28835SS	60° - 35cm	pz



Doppio e Triplodecimitro

In plastica termoresistente di grande trasparenza e durezza.

Cod.	Rif.Art.	Note	Umv
34868	283SS	doppiodecimitro (20cm) con pomello	pz
34869	50130SS	triplodecimitro (30cm) con impugnatura lunga	pz

ARDA

green

new

**SQUADRE CON
PUNTE ARROTONDATE PER
SICUREZZA**

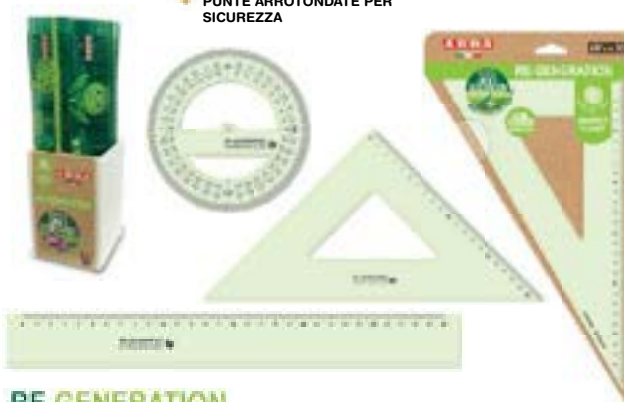

RE-GENERATION

La prima serie da disegno a ridotto impatto ambientale. Articoli realizzati in plastica riciclabile al 100% confezionati in buste di carta riciclata.

Cod.	Rif.Art.	Note	Umv
93886	RE4530	squadra 45° - 30cm	pz
93887	RE6030	squadra 60° - 30cm	pz
93888	RE30	riga 30cm	pz
93889	RE50	riga 50cm	pz
93890	RE36012	goniometro 360° - 12cm	pz
93891	RE15BAR	barattolo 24 righelli 16cm	pz



MET60

Riga pieghevole 60cm, la soluzione geniale che risolve il problema delle righe che fuoriescono da zaini e cartelle. È precisa e mantiene inalterate tutte le caratteristiche tecniche di una riga tradizionale. Confezionata in elegante astuccio soft touch.

Cod.	Rif.Art.	Umv
93885	MET60	pz



Goniometri

Serie tecnica realizzata con materia plastica speciale, termoresistente, di grande trasparenza e durezza superficiale. Spessore da 2,5mm a 3,5mm.

Cod.	Rif.Art.	Formato	Umv
34871	284SS	180° - 12cm	pz
35290	285SS	360° - 12cm	pz

Righe

Serie tecnica realizzata con materia plastica speciale, termoresistente, di grande trasparenza e durezza superficiale. Spessore da 2,5mm a 3,5mm.

Cod.	Rif.Art.	Formato	Umv
38474	28930SS	30cm	pz
34865	28950SS	50cm	pz
35285	28960SS	60cm	pz
34866	28970C	70cm	pz
34951	28980C	80cm	pz
34867	289100C	100cm	pz



Linea Profil alluminio



A

B

Righe

Alluminio anodizzato con 2 millimetrature. Listello in gomma antiscivolo.

Cod.	Rif.Art.	Formato	Note	Umv
56789	17910BAR	10 cm	senza gomma antiscivolo	cf 15
51595	17915BAR	15cm	senza gomma antiscivolo	cf 15
51330	18420	20 cm	senza gomma antiscivolo	pz
51331	18430	30 cm	senza gomma antiscivolo	pz
34884	18230	30 cm	con gomma e bordo tirachina	pz
34886	18250	50 cm	con gomma e bordo tirachina	pz
34887	18260	60 cm	con gomma e bordo tirachina	pz
34889	18280	80 cm	con gomma e bordo tirachina	pz
34890	182100	100 cm	con gomma e bordo tirachina	pz



Squadre linea PROFIL alluminio

Alluminio anodizzato. Smusso e millimetratura di precisione.

Cod.	Rif.Art.	Formato	Umv
34891	18032	45° - 30 cm	pz
34892	18132	60° - 30 cm	pz
34893	18040	45° - 35 cm	pz
34894	18140	60° - 35 cm	pz
56790	80312	coppia 45° / 60° - 12cm	pz



Parallelografo

Tavola in legno bilaminato con leggio. Riga in plexiglass con guscette in plastica per lo scorrimento.

Cod.	Rif.Art.	Formato	Note	Umv
35304	050M	40x53cm	tavola + riga	pz
51497	070M	50x73cm	tavola + riga	pz
34875	70150	50cm	riga isoteck	pz
34877	70170	70cm	riga isoteck	pz



Scalimetri

Per disegno tecnico specializzato. Scalimetro da 30 cm a sezione triangolare con canaline colorate.

Cod.	Rif.Art.	Formato	Note	Umv
35292	109	1:100/200/250/300/400/500	uso Edilizia	pz
35293	110	1:20/25/50/75/100/125	uso Arredamento	pz
35294	111	1:500/1000/1250/1500/2000/2500	uso Catasto	pz



Disegno per mancini

Accessori da disegno con millimetratura speciale invertita da destra verso sinistra.

Cod.	Rif.Art.	Note	Umv
80907	70420MAN	Set 3 pz - squadra 45°,60°, riga 30cm	pz
82385	28730MAN	Squadra 45° - 30cm	pz
82386	28830MAN	Squadra 60° - 30cm	pz
82387	28930MAN	Riga - 30cm	pz
82388	283MAN	Doppiodecimitro - 20cm	pz



Righelli colorati

Righelli in plastica resistente. Barattolo in colori assortiti.

Cod.	Rif. Art.	Note	Umv
34870	282C	righello 15cm - larghezza 2cm	cf 50
51329	28917BAR	righello 17cm - larghezza 3cm	cf 30

Normografi lettere e cifre

In k-resin colore verde. Adatti per scrivere sia con matita che con china.

Cod.	Rif. Art.	Formato	Umv
35296	30025	2,5mm	pz
51516	3003	3mm	pz
35297	30035	3,5mm	pz
35298	3005	5mm	pz
35299	3007	7mm	pz
35300	30010	10mm	pz

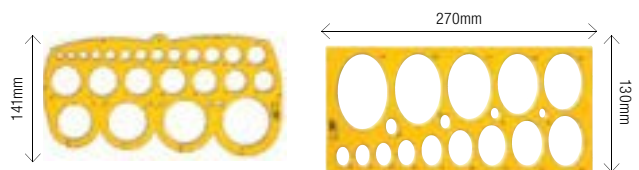

Maschere Cerchi - Ellissi

In plastica di elevata resistenza. Ogni figura è munita di ribasso che consente di disegnare con la matita e la china.

Cod.	Rif.art.	Note	Dimensioni	Umv
34882	7126	cerchi 1-55mm	278 x 141mm	cf 10
34883	7135	ellissi 8-75mm	270 x 130mm	cf 10



Curvilinea

Disponibili in 2 varianti: 1) Set composto da 3 curvilinee in plastica speciale, termoresistente di grande trasparenza e durezza. Spessore da 2,5 a 3,5mm. 2) Curvilinee deformabile con gradazione in centimetri da 50cm.

Cod.	Rif.Art.	Note	Umv
34874	29012	set 3 pz	pz
35291	105	deformabile da 50cm	pz



Mine per compassi
A PAG.429



Linea Studio

Adatti per uso scolastico per elementari e medie. Punta di sicurezza. Accessori in colori assortiti.

Cod.	Rif.Art.	Note	Umv
63307	A HD8202	compasso set da 2 pz - Ø max cerchio 180 mm	pz
53477	B HD8205	compasso set da 5 pz - Ø max cerchio 180 mm	pz
53478	C HD8207	compasso set da 7 pz - Ø max cerchio 180 mm	pz



Linea Technic Compact

Compasso Compact con aste pieghevoli per porlo in modo compatto e sicuro. Brevetto StopSystem per il bloccaggio delle aste. Lunghezza compasso 15cm. Disponibile in astuccio di plastica. Set da 5 composto da 1 compasso mina+adattatore universale, 1 portamine da 0,5mm, 1 temperamine, 1 astuccio mine. Set da 7 in aggiunta 1 prolunga e 1 matita mini Black'Peps.

Cod.	Rif.Art.	Note	Umv
73500	5387056	set da 5 - Ø max cerchio 360mm	pz
73501	5387179	set da 7 - Ø max cerchio 360mm	pz



Compasso c/prolunga n° 421

Compasso tecnico in metallo con rapida e veloce apertura (160 mm). Incluso prolunga, astuccio mina da 2 mm, supporto per matita e viti di ricambio.

Cod.	Rif.Art.	Note	Umv
93882	178102	set 5 pz - Ø max cerchio 300mm	pz



Linea professional

Adatti per uso scolastico e per professionisti. Garantiti a vita.

Cod.	Rif.Art.	Note	Umv
63239	A H9109N	compasso set 3 pz	pz
53542	B H91148N	balastrone set 4pz	pz
53543	C H9222N	compasso set 5 pz	pz



Linea Origin

Compasso con aste in acciaio. Disponibile in astuccio di plastica. Set da 3 composto da 1 compasso mina+adattatore universale, 1 astuccio mine. Set da 5 in aggiunta 1 portamine da 0,5mm, 1 temperamine.

Cod.	Rif.Art.	Note	Umv
73499	3058118	set da 3 - Ø max cerchio 420mm	pz
72087	3058125	set da 5 - Ø max cerchio 420mm	pz



BALAUSTRONE DA 165mm



Linea Precision System

Balastrone con sistema di apertura rapida e regolazione di precisione. Aste in metallo. Astuccio antiurto. Adattatore universale. Astuccio mine di ricambio.

Cod.	Rif.Art.	Note	Umv
48281	291010 3	set 3 pz - Ø max cerchio 300mm	pz

FABER-CASTELL
since 1761



new

Compasso Start

Compasso con asta snodabile. Prodotto in ottone con rivestimento galvanico nichel-free. Lunghezza 140mm. Innesto con perno da $\approx 3,5$ mm. Per cerchi con diametro fino a 380mm. Con prolunga fissa diametro max 490mm.

Cod.	Rif.Art.	Note	Umv
67662	174602	set 3 pz	pz



Balastrone Stream

Balastrone a regolazione rapida con design innovativo e moderno, apertura delle aste ergonomica e semplice. Per cerchi fino a diametro mm 340. Parti di ricambio e mine incluse.

Cod.	Rif.Art.	Note	Umv
89456	174530	nero	pz



1

Balastrone a regolazione rapida

Balastrone a regolazione rapida aste snodabili, con adattatore, per cerchi fino a mm 350 o 450mm. Parti di ricambio e mine incluse.

Cod.	Rif.Art.	Note	Umv
89457	174035	diam - 350mm	pz
89458	174014	diam - 450mm	pz



Balastrone Grip

Balastrone a regolazione rapida con pallini. Per cerchi fino a diametro mm 390. Parti di ricambio e mine incluse. Parti del prodotto realizzate con plastica riciclata al 100%.

Cod.	Rif.Art.	Colore	Umv
89459	174434	nero	pz
89460	174472	silver	pz



A



B



A



B

 CERCHI FINO A 360mm
CON PROLUNGA FINO A 560mm



Staedtler® 553

Compasso scolastico in metallo. Apertura rapida con tasti e regolazione micrometrica tramite vite centrale. Asta articolata. Per cerchi fino a $\varnothing 360$ mm (560mm con prolunga). Astuccio a cerniera contenente innesto universale e tubetto ricambi (2 mine + 1 ago).

Cod.	Rif.Art.	Note	Umv
86110	553 02	con prolunga fino a 560mm	pz
79449	553 01		pz



Balastrone Frizion 557

Balastrone di precisione con struttura in ottone nichelato satinato. Apertura e fissaggio del raggio tramite i due tasti a frizione posti sulle aste. Regolazione micrometrica con vite centrale. Aste articolate. Astuccio con prolunga, innesto universale con morsetto a vite e mine di ricambio.

Cod.	Rif.Art.	Note	Umv
25188	557 02SK-I	max cerchio 330/580mm	pz

new



Compasso Mars® Comfort 556

Compasso robusto in metallo e plastica con rotella centrale di regolazione. Astuccio con tubetti di ricambio (2 mine + 1 ago). Cerchio max $\varnothing 225$ mm, lunghezza 154mm.

Cod.	Rif.Art.	Umv
95210	556 00	pz



rotting

Compasso in metallo nichelato mattato. Regolazione delle aste veloci e scorrevoli. Asta di prolunga. Attacco universale. Astuccio di mine ed ago di ricambio.

Cod.	Rif.Art.	Note	Umv
47617	S0676540	set 5pz \varnothing max cerchio 480mm	pz
48496	S0676560	set 6pz \varnothing max cerchio 520mm	pz

rotting

Balastrone con applicazioni ergonomiche ed impugnatura in materiale sintetico. Vite con rotella centrale per regolazione precisa del raggio. Astuccio di mini e ago di ricambio.

Cod.	Rif.Art.	Note	Umv
47618	S0676570	balastrone set 2 pz \varnothing max cerchio 360mm	pz

Compassi e balastroni



Carte scolastiche da banco

Carta fisico/politica formato 29,7x42cm (A3). Edizione plastificata.

Cod.	Rif.Art.	Descrizione	Umv
56943	BS02P	Mondo	cf 20
56944	BS03P	Europa	cf 20
56945	BS01P	Italia	cf 20



Carte scolastiche murali

Carta fisico/politica con plastificazione antiriflesso. Aste di supporto in plastica.

Cod.	Rif.Art.	Descrizione	Umv
56946	MS02PL	Mondo - f.to 132x99cm scala 1:30.000.000	pz
56947	MS03PL	Europa - f.to 132x99cm scala 1:5.000.000	pz
56948	MS01PL	Italia - f.to 97x134cm scala 1:1.125.000	pz

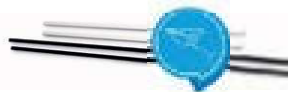

Dorsi per poster
A PAG.744

Carte murali internazionali

Plastificate antiriflesso con aste in legno (articoli PL) oppure in plastica (articoli PP)

Cod.	Rif.Art.	Descrizione	Umv
Italia amministrativa e stradale			
57413	M08PL/07	F.to 97x122cm - scala 1:1.000.000	pz
57414	M06PP/07	F.to 67x85cm - scala 1:1.470.000	pz
Europa amministrativa e stradale			
57415	M03PL/07	F.to 132x99cm - scala 1:3.750.000	pz
Mondo con bandiere			
57416	M09PL/07	F.to 132x97cm - scala 1:30.000.000	pz



Globo a rilievo illuminato 'Uranio'

Aggiunge alle tradizionali informazioni sulla terra, un'autentica sensazione visiva e tattile dei rilievi montuosi. Doppia cartografia: FISICA (spento) e POLITICA (acceso). Base in resina nera e meridiano trasparente. Inclusa lente di ingrandimento.

Cod.	Rif.Art.	Dimensioni	Umv
56949	0333URFRITKNTL46	Ø 30cm - H 42cm	pz



Globo illuminato 'Elite'

Globo luminoso con doppia cartografia: FISICA (spento) e POLITICA (acceso). Base in resina blu e meridiano trasparente.

Cod.	Rif.Art.	Dimensioni	Umv
56950	0330ELFGITKBT04B	Ø 30cm - H 42cm	pz



Lenti d'ingrandimento
A PAG.392



Globo illuminato 'Marco Polo'

Globo luminoso con doppia cartografia pittorica antichizzata: POLITICA (spento) e FISICA (acceso). Base in resina marrone e meridiano fumè. Inclusa lente di ingrandimento.

Cod.	Rif.Art.	Dimensioni	Umv
56951	0330MPANITKMFL4B	Ø 30cm - H 42cm	pz



Globo Corallo

Globo non luminoso, cartografia politica. Base in resina nera, meridiano fumè. Fornito smontato in scatola.

Cod.	Rif.Art.	Dimensioni	Umv
85981	0330COPITONF05B	Ø30cm - H 42cm	pz



Globo illuminato 'Lumierissimo'

Globo luminoso con tripla cartografia: FISICA (spento), POLITICA e con capitali e confini evidenziati (acceso). Base in resina nera e meridiano trasparente. Inclusa lente di ingrandimento.

Cod.	Rif.Art.	Dimensioni	Umv
56952	0330LULGITKNTL46	Ø 30cm - H 42cm	pz



Globo illuminato 'Zoo Globe'

Globo per i più piccoli con immagini degli animali per rendere divertente l'apprendimento. Base e meridiano in resina rossa.

Cod.	Rif.Art.	Dimensioni	Umv
56953	0325ZOZOITKRR0D6	Ø 26cm - H 33cm	pz



Tavolo telescopico

Tavolo 120x60x46cm con gambe telescopiche doppia altezza 46/58cm.

Cod.	Rif.Art	Colore	Umv
85985	10870	rosso	pz
85986	10871	giallo	pz
85987	10872	blu	pz
85988	10873	verde	pz



Sedia piuma

La sedia per bambini che pesa solo 1kg. Molto resistente e adatta per un uso massiccio grazie alle gambe in alluminio diametro 25mm. Anatomica, favorisce la corretta postura. Lavabile e ideale anche per esterni. Disponibili a due altezze: 31 e 35cm.

Cod.	Rif.Art	Colore	Altezza	Umv
85989	09386/01	rosso	31cm	pz
85990	09386/02	giallo	31cm	pz
85991	09386/03	verde	31cm	pz
85992	09386/04	blu	31cm	pz
85993	09387/01	rosso	35cm	pz
85994	09387/02	giallo	35cm	pz
85995	09387/03	verde	35cm	pz
85996	09387/04	blu	35cm	pz



Flauto dolce

Corpo unico color avorio in resina. Soprano in Do. Diteggiatura tedesca, 1 foro. Completo di astina per la pulizia e fodera in plastica.

Cod.	Rif.Art.	Note	Umv
51183	800000	flauto	pz



Flauto soprano

In ABS smontabile in 3 pezzi. Diteggiatura moderna. Fornito con scovolino di pulizia e istruzioni per la diteggiatura. Completo di fodera in plastica.

Cod.	Rif.Art.	Umv
61793	117M	pz



Metallofono

Colorati metallofoni in scala DO-C/FA-F. Particolarmente indicati per affinare le abilità di riconoscimento uditivo e per l'educazione musicale. Completati di spartiti semplificati per iniziare ad imparare a suonare.

Cod.	Rif.Art.	Note	Umv
93894	12727	11 toni + 1 battente	pz
93895	12728	18 toni + 2 battente	pz



Cembalo

Cembalo in fibra.

Cod.	Rif.Art.	Note	Umv
94953	06408	Ø 15cm	pz
94954	06409	Ø 21cm	pz



Maracas

Coppia di maracas in legno. Fantasie assortite.

Cod.	Rif.Art.	Dimensioni	Umv
94955	11891	20x5,5cm	pz



Kit 10 strumenti musicali

Composto da 1 guiro in legno, 1 coppia di campanelle, 1 tamburello, 1 coppia di nacchere, 1 coppia di clave, 1 coppia di maracas in legno, 1 maniglia con campanelli, 1 triangolo in acciaio con battente.

Cod.	Rif. Art.	Umv
79404	08140	pz



Album - Maxi Musica

Cod.	Rif.Art.	Formato	Fg/rs	gr/mq	Rilegatura	Umv
51333	0462897IN	17x24cm	16	80	5 pentagrammi	cf 10
51332	0408197IN	21x29,7cm	32	100	12 pentagrammi	cf 10



Regoli

Strumento per l'insegnamento dei primi concetti matematici ai bambini. Si apprendono le equivalenze, le associazioni valore numerico/colore, i primi calcoli aritmetici.

Cod.	Rif.Art.	Note	Umv
89092	1131	valigetta 200 regoli	pz

Forme logiche

Il gioco che meglio rappresenta le attività logiche. Fondamentali nell'apprendimento e nella discriminazione di forme, colori, spessori e insiemistica.

Cod.	Rif.Art.	Note	Umv
89083	1102	valigetta 60 figure logiche	pz



Set Chiodini e Infilature

Set chiodini e infilature in plastica colorata. La confezione contiene una tavola forata, chiodini, forme e cordoncini. Adatto a +3 anni.

Cod.	Rif.Art.	Umv
91577	12352	pz



Perle da infilare

Perle in plastica da infilare in forme e colori assortiti (140 pz - diam. 2cm). Fornite in bauletto con manico colorato. 4 cordoncini inclusi. Adatto a +3 anni d'età.

Cod.	Rif.Art.	Umv
91575	12339	pz



FRONTE



RETRO

Tavola infilature geometria

per esercitarsi a infilare, sfilare, legare... Ideale per sviluppare la coordinazione occhio-mano. Realizzato in legno e completo di cordoncini colorati.

Cod.	Rif.Art.	Note	Umv
79400	10379	21x21cm	pz



Calcolatrici Scuola
A PAG.721



Pallottoliera in legno

Pallottoliera in legno consente di insegnare la numerazione e le operazioni matematiche basilari (addizione e sottrazione).

Cod.	Rif.Art.	Dimensioni (LxPxA)	Umv
81998	06938	22x7,5x29cm	pz



Orologio in legno

Aiuta i bambini a leggere le ore, a prendere dimestichezza con i numeri e a sviluppare i concetti di forme, colori e tempo.

Cod.	Rif. Art.	Dimensioni	Umv
79399	58980	Ø18 cm	pz



Set Fiori da incastro

Fiori in plastica da incastrare per costruire figure simpatiche e colorate (420 pz). Forniti in bauletto con manico colorato. Adatto a +3 anni.

Cod.	Rif.Art.	Umv
91576	12344	pz



COMPLETO DI LIBRETTO
D'ISTRUZIONI



Super Glisso - Gioco degli ingranaggi

Costruzioni con particolare incastro "a pettine" che facilita l'assemblaggio. Unendo i vari pezzi colorati il bambino può costruire simpatici oggetti, imparando la discriminazione di forme e colori. La confezione comprende anche un libretto d'istruzioni per costruire simpatici oggetti. Età consigliata: +3

Cod.	Rif.Art.	Note	Umv
79401	J401	conf. 140 pezzi assortiti	pz

 COMPATIBILI CON I MATTONCINI DI TUTTE LE MARCHE PIÙ DIFFUSE



 BASE 25x25cm



Costruzioni MICRO

Mattoncini colorati realizzati in ABS che consentono di creare giochi originali usando i vecchi mattoncini insieme ai nuovissimi elementi MICRO. Sono compatibili con i mattoncini di tutte le marche più diffuse. Forniti in pratici bauletti dotati di coperchio. Adatti a bambini dai 4 anni in su.

Cod.	Rif.Art.	Note	Umv
88984	12334/1	350 mattoncini	pz
88985	12334/2	580 mattoncini	pz
88986	12334/3	1600 mattoncini	pz
88987	12337	Base 25x25cm	cf 5

Costruzioni MIDI

Mattoncini colorati che consentono di creare giochi originali usando i vecchi mattoncini insieme ai nuovissimi elementi MIDI. Sono compatibili con i mattoncini di tutte le marche più diffuse. Forniti in pratici bauletti dotati di coperchio. Adatti a bambini a partire dai 18 mesi di età.

Cod.	Rif.Art.	Note	Umv
88988	12353/1	70 mattoncini	pz
88989	12353/2	220 mattoncini	pz
88990	12353/3	188 mattoncini e accessori	pz
88991	12356	Base 25x25cm	cf 5



Costruzioni in legno

Uno fra i giochi didattici più tradizionali ed efficaci per imparare le prime nozioni di geometria, insiemistica e colori. Età consigliata: 3+

Cod.	Rif.Art.	Note	Umv
79402	58669	conf. 100 pezzi assortiti	pz



Trampoli

Coppia di trampoli con manici regolabili. Superficie in gomma zigrinata grazie alla quale il bambino può giocare senza scivolare e senza fare rumore. I manici dei trampoli in resistente corda gommata, lunga 80cm, sono adattabili alla struttura del bambino.

Cod.	Rif.Art.	Dimensioni	Umv
82000	17001	H 13cm x Ø13cm	pz



Palle in spugna

Palla in spugna diam. 20 cm colori assortiti.

Cod.	Rif.Art.	Colore	Diametro	Umv
86041	3042	assortiti	20cm	pz



 PER IMPARARE A CRESCERE NEL VERDE



Ortobimbo

Kit ideato per imparare ad amare e a coltivare l'orto sin da piccoli. Strumento didattico, facile e divertente. ORTOBIMBO insegnerà ai più piccoli i valori della natura legati al concetto di un'alimentazione sana e biologica. Età di utilizzo consigliata da 5 a 10 anni. Comprende: paletta, vasetti, guanti, pastiglie di cocco, ortoguida, semi.

Cod.	Dimensioni	Umv
91940	H7 x P22 x L27cm	pz



Palla Soffy

Palla morbida, leggera e resistente che consente di svolgere un'ampia gamma di esercizi motori. Diametro 45cm, colori assortiti.

Cod.	Rif.Art.	Note	Umv
93896	09447	Ø45cm	pz



Corda per saltare

Corda per saltare con impugnatura in plastica.

Cod.	Rif.Art.	Misure	Umv
82001	08892/1	solo corda 2,48mt (c/manici 2,70mt)	cf 6



Dado gigante

Dado in gomma spugna cm. 15x15x15 colori assortiti.

Cod.	Rif.Art.	Colore	Umv
93897	3045	assortiti	pz



Percorso componibile Jumpy

Composto da 10 coloratissime mattonelle numerate, incastrabili tra loro, e da 2 dischetti. Il tutto è prodotto in morbidiissima EVA. JUMPY affina le capacità di coordinazione occhio-piede, l'equilibrio e il controllo degli arti inferiori.

Cod.	Rif.Art.	Dimensioni	Umv
79403	FM827/1	30x30 cm - spessore 1,4 cm	pz



Coprizaino Colors

Coprizaino universale in resistente e impermeabile tessuto poliestere, stampato. Ripiegabile su se stesso. Confezione da 12 pz in 3 colori assortiti.

Cod.	Rif.Art.	Dimensione	Umv
93902	694003	9x12cm - chiuso	cf 12



Sacca T-bag Colors

Sacchetto in poliestere con legacci.

Cod.	Rif.Art.	Dimensione	Colore	Umv
73992	698500D	35x50cm	colori assortiti	pz



Astuccio Ovale Colors

Porta matite in resistente tessuto poliestere, 6 colori assortiti in confezione da 12 pz.

Cod.	Rif.Art.	Dimensione	Umv
79455	698020	23,5x9x5,5cm	cf 12



Tombolino Colors

Bustina porta matite in resistente tessuto poliestere, 6 colori assortiti in confezione da 12 pz.

Cod.	Rif.Art.	Dimensione	Umv
93901	698010	20cm - Ø7cm	cf 12



Mini Tombolino Colors

Mini tombolino in poliestere resistente, dotato di tirazip con cordino. 6 colori assortiti in confezione da 12 pz.

Cod.	Rif.Art.	Dimensione	Umv
92546	698011	20x4x2,5cm	cf 12



Astuccio 3 Zip Colors

Astuccio 3 zip realizzato in tessuto resistente con bordi rinforzati colorati. L'astuccio contiene: 12 pastelli Giotto laccato, 18 pennarelli Giotto Turbo Color, 2 penne Tratto Fila RN, 1 evidenziatore Giotto Turbo Fluo, 1 matita Temagraph HB2, 1 gomma, 1 temperino, 1 righello trasparente 15cm, 1 paio di forbici, 1 orario scolastico.

Cod.	Rif.Art.	Dimensione	Colore	Umv
82005	698300	13x20x7,5cm	6 colori assortiti	cf 12



Portadocumenti da collo

Portadocumenti da collo "Basic", 16x13 cm, in nylon, con resistente cordoncino dotato di sgancio di sicurezza antisoffocamento, scomparto per banconote e chiusura a cerniera sul lato frontale; scomparto sul retro, 2 fasciate per banconote, 2 fasciate con chiusura a cerniera e anello portachiavi all'interno.

Cod.	Rif.Art.	Colore	Umv
86107	99508-01	nero	cf 3
86108	99508-03	rosso	cf 3
86109	99508-06	blu	cf 3



Astuccio 3 ZIP Comics

Astuccio 3 zip in vivaci colori e fantasie. Realizzato in tessuto resistente con bordi rinforzati. Contiene: 18 pennarelli punta fine Joy, 18 matite colorate Titta, 1 sfera cancellabile OOPS Pop, 1 sfera colore blu, 1 matita grafite HB, 1 temperino a 1 foto plastica, 1 gomma, 1 righello da 20cm

Cod.	Rif.Art.	Dimensione	Umv
95271	42807	13x20x7,5cm	cf 6



PAGNA

Tombolino Basic

I tombolini Basic sono ideali per contenere penne, matite e utensili per la scrittura, che rimangono chiusi all'interno grazie alla cerniera sulla parte superiore. Realizzati in nylon resistente.

Cod.	Rif.Art.	Dimensioni	Colore	Umv
86102	22501-01	22x8 - Ø8cm	nero	cf 12
86103	22501-03	22x8 - Ø8cm	rosso	cf 12
86105	22501-05	22x8 - Ø8cm	verde	cf 12
86106	22501-07	22x8 - Ø8cm	blu	cf 12
82392	22500-00	22x8 - Ø8cm	colori ass.	cf 12



Bustina Reflective

Astuccio rettangolare con superficie riflettente. Dotato di cerniera in 4 colori assortiti. (verde, rosa, nero e blu).

Cod.	Rif.Art.	Dimensione	Umv
93433	0231207	6x20x6cm	cf 12



Bustina in silicone Soft Touch

Astuccio rettangolare in morbido silicone con finitura Soft Touch. In 4 colori assortiti. Dimensioni 20x8x6cm.

Cod.	Rif.Art.	Note	Umv
81314	022804800	fluo	cf 12
89126	022990300	pastel	cf 12



Astucci Kimono Pouch

Pratico astuccio scuola con una Zip. Dotato di un ampio spazio e di una taschina. Una volta aperto, l'astuccio può rimanere in piedi diventando un portapenne. Colori assortiti.

Cod.	Rif. Art.	Dimensioni	Note	Umv
89160	23281	9x19x4cm	fluo	cf 6
89315	233281PAST	9x19x4cm	pastel	cf 6



Bustina Eco Family

Pratico astuccio per la scuola. Realizzato in PET riciclato da bottiglie di plastica. Disponibile nei colori rosso, grigio e senape. Lavabile fino a 40°.

Cod.	Rif.Art.	Dimensione	Umv
93903	23350	20cm - Ø6	cf 12

inTEMPO



Zainetto Daypack

Zaino ripiegabile in tessuto tecnico antigraffio. Dotato di spillacci traspiranti e tasca esterna multiusiti. 4 colori assortiti.

Cod.	Rif.Art.	Dimensione	Umv
89007	9237RD	28x44x15cm	pz

Lunch Bag

Borsa termica in tessuto tecnico antigraffio. Capacità 6 litri, può contenere 6 lattine da 66cl. Dotata di tasca anteriore e tracolla estensibile. 4 colori assortiti.

Cod.	Rif.Art.	Dimensione	Umv
89009	9245RD	23x16x16cm	pz

Borraccia H2o

Borraccia termica 650ml in 4 colori assortiti.

Cod.	Rif.Art.	Capacità	Umv
93904	9260RDX4	650ml	pz

Sport Bag

Borsa sport in tessuto tecnico antigraffio. Capacità di carico fino a 25 litri. Dotato di 2 maniglie e tracolla estensibile. 4 colori assortiti.

Cod.	Rif.Art.	Dimensione	Umv
89008	9240RD	48x20x27cm	pz

Ombrello Brolly

Ombrello da viaggio con apertura automatica. 8 stecche in metallo con sistema antivento. Confezione da 12 pz in 4 colori assortiti.

Cod.	Rif.Art.	Dimensione	Umv
89010	9250RD	56cm - Ø97cm	cf 12

Sport Sack

Sacca sport in tela. Chiusura con lacci e tasca laterale con zip. 4 colori assortiti.

Cod.	Rif.Art.	Dimensione	Umv
93905	9242RD	33x41cm	pz

COLOROSA GREEN LA RIVOLUZIONE VERDE CHE FA SCUOLA!



Patent pending:
102020000012697

10 fascinosi
colori pastello

- ARANCIONE FLASH
- GIALLO SOLE
- ROSA LOVE
- ROSSO CILIEGIA
- LILLA
- VERDE PRIMAVERA
- VERDE PRATO
- AZZURRO CIELO
- BLU MARE
- GRIGIO ELEGANT



ESPOSITORE DA
BANCO CON
150 COPERTINE
Art. 3671CGESPO.01



colorosa
GREEN
www.colorosa.it

LA PRIMA
COPERTINA
DI CARTA
AL MONDO



Buste zip STARLINE
A PAG. 319



APLI Zipper Bags

Pratiche buste in nylon dotate di zip. Disponibili in vari formati. Confezione da 20 buste in colori assortiti.

Cod.	Rif.Art	Dimensioni	Umv
93913	A018024	A6 - 16,8x12,5cm	cf 20
93914	A018025	CHECK - 23x13cm	cf 20
93915	A018026	B5 - 29x22,3cm	cf 20
93916	A018027	A4 - 35,5x25,5cm	cf 20



Borracce in acciaio inox **A**

Borracce in acciaio inox dotate di pulsante per una facile apertura. Facile da bere con la cannuccia e a prova di perdita. Completamente smontabili e lavabili in lavastoviglie.

Cod.	Rif.Art.	Capienza	Colore	Umv
92085	871201	430ml	rosa corallo	pz
92086	871203	430ml	blu	pz
92087	871301	580ml	rosa corallo	pz
92088	871303	580ml	blu	pz



Lunch box 1 scompartimento **B**

Lunch box da 1 compartimenti per cibi. Facili da aprire, a prova di perdita e totalmente smontabili per un lavaggio completo. Utilizzabili in microonde e freezer.

Cod.	Rif.Art.	Capienza	Colore	Umv
92081	870801	168x55,5x168mm/740ml	rosa corallo	pz
92082	870803	168x55,5x168mm/740ml	blu	pz



Lunch box 3 in 1 **C**

Lunch box composto da 3 compartimenti per cibi. Facili da aprire, a prova di perdita e totalmente smontabili per un lavaggio completo. Utilizzabili in microonde e freezer.

Cod.	Rif.Art.	Capienza	Colore	Umv
92071	870701	168x89x168mm/ 2x150ml	rosa corallo	pz
92080	870703	168x89x168mm/ 2x150ml	blu	pz



Set snack box **D**

Snackbox per cibi. Facili da aprire, a prova di perdita e totalmente smontabili per un lavaggio completo. Utilizzabili in microonde e freezer.

Cod.	Rif.Art.	Capienza	Colore	Umv
92083	870901	149,2x29,3x73,7mm/2x150ml	rosa corallo	pz
92084	870903	149,2x29,3x73,7mm/2x150ml	blu	pz



Thermos per alimenti **E**

Thermos per alimenti 350ml. Isolato a doppia parete. 4h caldo - 6h freddo. Apertura rotativa a prova di perdita. Dotato di maniglia per il trasporto.

Cod.	Rif.Art.	Colore	Umv
93917	876003	blu	pz



Astuccio posate **F**

Astuccio in tessuto con posate in acciaio inox 430. Dimensioni bambini (forchetta, coltello e cucchiaio).

Cod.	Rif.Art.	Colore	Umv
93918	878003	blu	pz



Lunch bag **G**

Lunch bag con base a prova di perdita per Lunch Box, da portare in posizione orizzontale. Base realizzata in materiale isolante per una ideale conservazione del cibo. Smile con occhi e bocca in materiale riflettente.

Cod.	Rif.Art.	Capienza	Colore	Umv
92089	872301	185x360x185mm	rosa corallo	pz
92090	872303	185x360x185mm	blu	pz



BLASETTI...

Diario 12 mesi

Diario 12 mesi non datato disponibile in 6 soggetti assortiti con interni maschili e 6 soggetti assortiti con interni femminili. Copertina plastificata opaca con effetto soft-touch e carta interna da 80 gr. Doppio segnapagina in tinta.

Cod.	Rif.Art.	Note	Colore	Umv
95266	8013	12 mesi	assortiti maschile	cf 6
95267	8014	12 mesi	assortiti femminili	cf 6

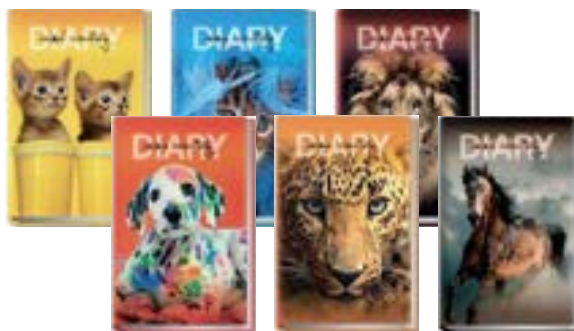

RiPlast

Diario 12 mesi Animal Friends

Diario 12 mesi non datato in 6 soggetti assortiti. Copertina morbida da 4mm e interno con carta da 80gr. Plastificazione lucida dry ecologica.

Cod.	Rif.Art	Dimensioni	Soggetti	Umv
86042	64DNA12G	14,2x19,3cm	Assortiti	pz



Polionda Animal

Valigetta in polipropilene alveolare bianco e nero. Dotata di maniglia e doppia chiusura.

Cod.	Rif.Art.	Dimensione	Colore	Umv
92841	6428385200BW	28x38x5cm	assortiti	pz
92842	6438535200BW	38x53x5cm	assortiti	pz



Cartelle portadisegno in cartone
A PAG.560



BALMAR
by Favort

Valigette polionda Tracolla

Valigetta in polipropilene alveolare nero o bianco con tracolla nera tratteggiata. Dotata di maniglia e chiusura in tinta abbinata. Dorso 8 cm.

Cod.	Rif. Art.	Dimensione	Colore	Umv
79462	100501550	27x37,5cm	nero	pz
79463	100501549	27x37,5cm	bianco	pz



BALMAR
by Favort

Valigette polionda Every Line Total Black

Valigetta in polipropilene alveolare nero. Dotata di maniglia e chiusure in tinta.

Cod.	Rif.Art.	Formato	Umv
89091	100501063	27x37,5x5cm	pz
89127	100501103	27x37,5x8cm	pz
89128	100501083	36,5x56,5x5,5cm	pz



Tecnogel

Tubi telescopici portadisegni

Tubo estensibile in plastica nero con tappo colorato e tracolla.

Cod.	Rif.Art.	Ø tubo	Lunghezza	Note	Umv
36813	EXT/1	80mm	50-110cm	3 moduli	pz
36814	79	55mm	40-70cm	2 moduli	pz
36815	80	75mm	70-120cm	2 moduli	pz



Valigette Polionda

Valigetta in polipropilene alveolare neutro. Maniglia e chiusura in plastica antiurto in colori assortiti.

Cod.	Rif.Art.	Formato	Dorso	Note	Umv
73780	100501058	27x37,5x5cm	5cm	1 chiusura	pz
73781	100501085	27x37,5x8cm	8cm	1 chiusura	pz
34559	100501054	36,5x56,5x3,5cm	3,5cm	2 chiusure	pz
34558	100501066	36,5x56,5x5,5cm	5cm	1 chiusura	pz
34561	100501052	45x54x6cm	6cm	2 chiusure	pz
35233	100501105	52x73,5x3cm	3cm	2 chiusure	pz
35232	100501120	72x101x3cm	3cm	2 chiusure	pz

 IL F.TO 37x60cm PUÒ CONTENERE UNA RIGA DA 60cm



Valigette Polionda dorso Rigido

Valigetta in polipropilene alveolare neutro. Maniglia e chiusura in plastica antiurto in colori assortiti.

Cod.	Rif.Art.	Dimensione	Dorso	Umv
51600	100501089	28x43cm	8,5cm	pz
51601	100501069	37x60cm	5cm	pz



Valigetta Polionda Fluo

Valigetta fluo in polipropilene alveolare. Colori assortiti: giallo, verde e arancione.

Cod.	Rif.Art.	Dimensione	Dorso	Umv
82015	100501099	27x37,5cm	8cm	pz
82016	100501079	36,5x56,5cm	5,5cm	pz



Valigette polionda Every Line Pastel

Valigetta in polipropilene alveolare colori pastello assortiti (azzurro, verde, arancio e lilla). Maniglia e chiusure in bianco.

Cod.	Rif.Art.	Formato	Umv
89129	100501101	27x37,5x8cm	pz
89130	100501081	36,5x56,5x5,5cm	pz



Valigetta Polionda Color

Valigetta in polipropilene alveolare. Fantasie assortite.

Cod.	Rif.Art.	Dimensione	Dorso	Umv
82017	100501097	27x37,5cm	8cm	pz
82018	100501077	36,5x56,5cm	5,5cm	pz



Valigetta Polionda dorso Fluo

Valigetta in polionda assortita in 4 colori fluo: verde, giallo, arancio, fucsia.

Cod.	Rif.Art.	Dimensioni	Umv
73890	6328385190	28x38x5cm	pz
73891	6338535290	38x53x5cm	pz



Blocco Debutto

Intro Collection la nuova linea di carte per belle arti MUSA. DEBUTTO è una carta per schizzo e disegno prodotta con il 100% cellulosa, extra bianca, priva di acidi e agenti sbiancanti ottici. Prodotta con grana liscia, appositamente studiata per le tecniche secche quali matite, gessi, carboncini. Rivolta agli studenti e a tutti coloro che approcciano al mondo dell'arte.

Cod.	Rif.Art.	Formato	Fg	Gr	Umv
89396	MU133394	21x31,2 cm (A4+)	70	120	cf 4
89397	MU133393	29,7x43,7 cm (A3+)	50	120	cf 4

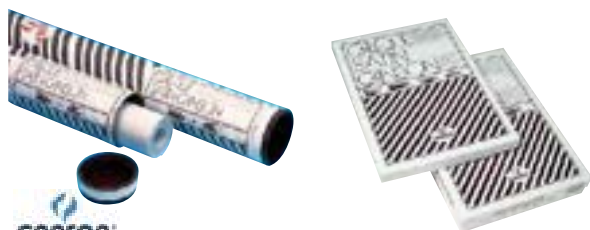

Carta lucida satinata per disegno manuale

Superficie microfine da 90/95gr per un'ottima definizione e contrasto dei tracciati a punta tubolare, a matita e a penna.

Cod.	Rif.Art.	Formato	Note	Umv
93932	C3130X000	A4	risma 250fg	pz
34640	C200017310	A3	risma 250fg	pz
46218	C200012125	H 37,5cm	rotolo da 20mt	pz
46219	C200012472	H 66cm	rotolo da 20mt	pz
46221	C200012128	H 90cm	rotolo da 20mt	pz
46222	C200012129	H 110cm	rotolo da 20mt	pz
34645	C2000757201	A4	blocco da 50fg	cf 10
34647	C2000757202	A3	blocco da 50fg	pz

FAVINI

Fogli bianchi Leona

Grandi fogli di carta da disegno non filigranata con quadretto da 10mm su entrambi i lati. Ideali come sottofondo da tecnigrafo, per le scuole, architetti e progettisti.

Cod.	Rif.Art.	Formato	gr/mq	Note	Umv
32676	A317101	70x100cm	120	quadretti 10mm	cf 50



Cartelle da disegno con elastico Eco

Realizzata con indeformabile cartone spessore 1,5mm color avana certificato FSC. Piega e cordonatura centrale a spessore variabile.

Cod.	Descrizione	F.to utile	Dorso	Umv
STL6108	c/elastico piatto	38x50cm	4cm	pz
STL6109	c/elastico agli angoli	50x70cm	2cm	pz



Blocco Architetto

Blocco spiralato per disegni.

Cod.	Rif.Art.	Formato	Fg/rs	Gr/mq	Rilegatura	Umv
28567	0105442BI	22x29,7cm	40	100	bianco	cf 10
30095	010544210	22x29,7cm	40	100	quadri 10mm	cf 10



Carta lucida e millimetrata in blocchi da 10 fogli

Cod.	Rif.Art.	Formato	Gr	Colore	Umv
63702	C20005825	210x297mm	80/85 - lucida		cf 25
63703	C20005826	230x330mm	80/85 - lucida		cf 25
63704	C20005827	297x420mm	80/85 - lucida		cf 10
63705	C20005812	210x297mm	80 - millimetrata	arancione	cf 25
63706	C20005813	230x330mm	80 - millimetrata	arancione	cf 25
63707	C20005824	297x420mm	80 - millimetrata	arancione	cf 10



Banda Appendi - Disegni

Rotolo in PVC da 50mt perforato bianco opaco. Foro 37x28mm, interasse 305mm.

Cod.	Rif.Art.	Misura	Umv
39037	S0885504	h 55mm x 50mt	pz



Cartelle disegno con elastico

Cartelle in cartone plastificato biverniciato. Senza lembi con chiusura con elastico. Adatte per trasportare o archiviare disegni.

Cod	Rif.Art.	Formato	Colore	Umv
37542	CG0035LDXXAN02	35x50cm	rosso	pz
37543	CG0035LDXXAN06	35x50cm	azzurro	pz
37544	CG0057LDXXAN02	50x70cm	rosso	pz
37545	CG0057LDXXAN06	50x70cm	azzurro	pz



Cartella con maniglia

Cartelle in cartone ad alto spessore rilegate con tela e rivestite con carta gofrata. Lacci di chiusura laterale e maniglia.

Cod	Rif.Art.	Formato	Colore	Umv
56898	0204403-R	35x50cm	rosso	cf 10
56900	0204403-N	35x50cm	nero	cf 10
56901	0204404-R	50x70cm	rosso	pz
56903	0204404-N	50x70cm	nero	pz



FAVINI



Favini 2

Appositamente studiato per soddisfare le esigenze degli studenti delle scuole primarie e secondarie. La carta interna è prodotta con il 100% di cellulosa ECF (Elemental Chlorine Free).

Cod.	Rif. Art.	Superficie	Formato	Fg	Gr	Umv
79327	A140514	liscio	24x33cm - 4 angoli	20	110	cf 10
79328	A150514	liscio squadrato	24x33cm - 4 angoli	20	110	cf 10
79329	A142514	ruvido	24x33cm - 4 angoli	20	110	cf 10
79330	A170313	liscio	33x48cm - collato lato lungo	10	110	cf 5
79331	A171313	liscio squadrato	33x48cm - collato lato lungo	10	110	cf 5
79332	A172313	ruvido	33x48cm - collato lato lungo	10	110	cf 5

Favini 4

Appositamente studiato per soddisfare le esigenze degli studenti delle scuole primarie e secondarie e anche di architetti, disegnatori, grafici e illustratori. La carta interna è prodotta con il 100% di cellulosa ECF (Elemental Chlorine Free). L'alto grado di collatura garantisce un'elevata resistenza alle cancellature.

Cod.	Rif. Art.	Superficie	Formato	Fg	Gr	Umv
79333	A166504	liscio	24x33cm - 4 angoli	20	220	cf 5
79334	A167504	liscio squadrato	24x33cm - 4 angoli	20	220	cf 5
79335	A168504	ruvido	24x33cm - 4 angoli	20	220	cf 5
79336	A166503	liscio	33x48cm - 4 angoli	20	220	cf 5
79337	A167503	liscio squadrato	33x48cm - 4 angoli	20	220	cf 5
79338	A168503	ruvido	33x48cm - 4 angoli	20	220	cf 5



Raffaello

Album per grafica e disegno geometrico. Ideale per la scuola dell'obbligo. Rilegatura con punto metallico.

Cod.	Rif. Art.	Superficie	Formato	Fg	Gr	Umv
49999	A103614	liscio	24x33cm	20	100	cf 10
50000	A104614	ruvido	24x33cm	20	100	cf 10



Prismanero - Prismacolor

Album con punto metallico in cartoncino nella versione nero e 5 colori assortiti. Superficie liscia/ruvida ideale per collage, pastelli e gessetti. Carta certificata FSC.

Cod.	Rif. Art.	Superficie	Formato	Fg	Gr	Umv
34937	A1242AA	nero	24x33cm	10	128	cf 20
34936	A12X244	color	24x33cm	10	128	cf 20



Acquerello

Ideale per le tecniche a base d'acqua. Cellulosa purissima e 20% di cotone. Acid free, chlorine free. Album collato sul lato corto.

Cod.	Rif. Art.	Formato	Fg	Gr	Umv
51593	A223404	25x35cm	10	340	pz
51594	A223413	35x50cm	10	340	cf 5



Blocco Schizza e Strappa

Blocco collato sul lato corto da 150 fogli in leggerissima carta bianca naturale da 50gr, particolarmente adatto per bozze.

Cod.	Rif. Art.	Formato	Fg	Gr/mq	Umv
32635	A200706	A6 - 105x148mm	150	50	cf 5
32636	A200705	A5 - 148x210mm	150	50	cf 5
32637	A200704	A4 - 210x297mm	150	50	cf 5
32638	A200703	A3 - 297x420mm	150	50	cf 5



FABRIANO



Sfumini
A PAG.568



Disegno 2

Carta prodotta con il 100% di cellulosa ECF (elemental Chlorine Free) certificata FSC proveniente da foreste gestite secondo rigorosi standard ambientali, sociali ed economici. Due superfici disponibili: ruvida e liscia. Ruvida per matita morbida, carboncino e pastello. liscia per matita, pastello, cera, pennarello, china.

Cod.	Rif.Art.	Formato	Fg	Superficie	Gr	Note	Umv
47077	06200516	24x33cm	20	liscio	110	a 4 angoli	pz
47076	06000516	24x33cm	20	ruvido	110	a 4 angoli	pz
47078	06201516	24x33cm	20	liscio squadrato	110	a 4 angoli	pz
47080	06200534	33x48cm	12	liscio	110	collato lato lungo	cf 10
47079	06000534	33x48cm	12	ruvido	110	collato lato lungo	cf 10
47081	06201534	33x48cm	12	liscio squadrato	110	collato lato lungo	cf 10
78475	04204105	24x33cm	10	liscio	110	punto metallico	cf 10
63078	04204205	24x33cm	10	liscio squadrato	110	punto metallico	cf 10
34938	04004105	24x33cm	10	ruvido	110	punto metallico	cf 10
60479	04204311	24x33cm	10	quadretto	110	punto metallico	cf 10

Disegno 4

Cod.	Rif.Art.	Formato	Fg	Superficie	Gr	Note	Umv
34931	05200597	24x33cm	20	liscio	220	a 4 angoli	pz
35863	05000597	24x33cm	20	ruvido	200	a 4 angoli	pz
47084	05201597	24x33cm	20	liscio squadrato	220	a 4 angoli	pz
47218	05200797	33x48cm	20	liscio	220	a 4 angoli	pz
35864	05000797	33x48cm	20	ruvido	200	a 4 angoli	pz
34935	05201797	33x48cm	20	liscio squadrato	220	a 4 angoli	pz



Tecnico 6

Blocco collato sul lato corto. Carta prodotta con cotone acid free. Ideale per disegno tecnico resistente alla cancellatura e all'abrasione. La superficie ruvida è ideale per il disegno a matita, china, pastello, carboncino e aerografo.

Cod.	Rif. Art.	Superficie	Formato	Fg	Gr	Umv
65611	09802535	liscio	25x35cm	20	240	pz
65612	09702535	ruvido	25x35cm	20	220	pz



Colore

Carta prodotta con il 100% di cellulosa ECF, certificata FSC. Le superfici, liscia da un lato e ruvida dall'altro, rendono questo prodotto adatto ad ogni tipo di impiego. Blocco a 4 angoli da 25 fogli assortiti nei colori: giallo, rosso, verde, blu e nero.

Cod.	Rif. Art.	Superficie	Formato	Fg	Gr	Umv
34947	65251524	liscio/ruvido	24x33cm	25	220	cf 5
34948	65251533	liscio/ruvido	33x48cm	25	220	cf 5



Pennelli
A PAG.592



Disegno 3 Nero

Carta prodotta con il 100% di cellulosa E.C.F. (Elemental Chlorine Free), certificata FSC. La qualità delle materie prime e il nero profondo evidenzia bene i colori applicati e presenta una notevole resistenza alla luce. Particolarmente consigliabile per le tecniche a pastello, tempera e china bianca. Rilegatura con punto metallico.

Cod.	Rif. Art.	Superficie	Formato	Fg	Gr	Umv
76606	04001017	liscio/liscio	24x33 cm	10	125	cf 10

Watercolor Torchon Spiraleto

La carta per acquerello Fabriano Watercolor Torchon si presenta con una grana "rotonda" che permette di ottenere risultati pittorici di particolare effetto. La carta è realizzata con una miscela di cotone. Prodotta con 100% di cellulosa ECF. Certificata FSC. Ideale per acquerello, tempera, gouche, acrilico, inchiostro e disegno. Fogli microperforati.

Cod.	Rif.Art.	Formato	Fg	Gr	Umv
82611	19100280	21x29,7cm	12	300	cf 5
82651	19100281	24x32cm	12	300	cf 5



Album Arcobaleno

Carta prodotta con il 100% di cellulosa E.C.F. (Elemental Chlorine Free), certificata FSC. Superficie liscia, album da 10 fogli colorati (giallo, verde, azzurro, rosso e nero) a punti metallici. Consigliato per matita, pastello, cera, pennarello, carboncino, collage e ritaglio. Rilegatura con punto metallico.

Cod.	Rif. Art.	Superficie	Formato	Fg	Gr	Umv
76605	44312433	liscio	24x33 cm	10	140	cf 10



Album XL Drawing

Carta da disegno a grana leggera ad elevata grammatura. Colore bianco naturale, facili cancellature e ottimo contrasto dei colori. Fogli microperforati.

Cod.	Rif.Art.	Formato	Fg	Gr	Umv
85640	C400039088	A4	50	160	cf 5
85641	C400039089	A3	50	160	cf 5



Album XL Kraft

Carta artistica kraft per tutte le tecniche secche. Senza acidi e senza azzurranti ottici, per grafite, carboncino, sanguigna e pastello. Fogli microperforati.

Cod.	Rif.Art.	Formato	Fg	Gr	Umv
85642	C400039141	A4	60	90	cf 5
85643	C400039142	A3	60	90	cf 5



Album XL Croquis

Album spiralato lato corto con carta a grana leggera, ideale per matita, carboncino, sanguigna e pastello.

Cod.	Rif.Art.	Formato	Fg	Gr	Umv
89446	C200787103	A4	120	90	cf 5
82028	C200787115	A3	120	90	cf 5



Album XL Aquarelle

Album spiralato lato corto con carta a grana fine, perfetta per acquerello. Facile asportazione dell'acqua in eccesso.

Cod.	Rif.Art.	Formato	Fg	Gr	Umv
82030	C400039170	A4	30	300	cf 5
89159	C400039171	A3	30	300	cf 5



Album XL Mix-Media

Album spiralato lato corto con carta a grana media a elevata grammatura, perfetta per tutte le tecniche pure o miste a tempera, acrilico e acquerello. 30 fogli.

Cod.	Rif.Art.	Gr	Formato	Umv
82031	C200807215	300	A4	cf 5
50858	C200807216	300	A3	cf 5



Album XL Dessin Noir

Album spiralato lato corto con carta monoruvida nero profondo per pastello e gessetto. Perfetta per far risaltare contrasti. Formato A4, 40 fogli.

Cod.	Rif.Art.	Gr	Umv
82032	C400039086	150	cf 5



Album XL Extra white

Carta fine extra bianca per tecniche secche. Elevato punto di bianco senza acidi. Perfetta per schizzi e disegni. Fogli microperforati.

Cod.	Rif.Art.	Formato	Fg	Gr	Umv
85647	C200787500	A4	120	90	cf 5
85648	C200787501	A3	120	90	cf 5



Blocco XL Bristol

Blocco collato lato corto. Carta bianchissima extra liscia ideale per le arti grafiche. Molto resistente alle cancellazioni. Permette tratti nitidi e precisi.

Cod.	Rif.Art.	Formato	Fg	Gr	Umv
85644	C400039172	A4	50	180	cf 5

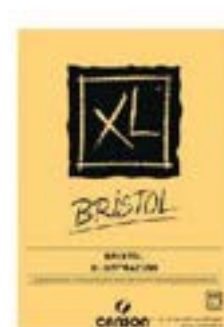



Carton Plume Creativo

Pannello in schiuma di polistirene per bozzetti in 3D e affissioni. Formato 70x100cm, spessore 5mm. Confezione da 25 fogli.

Cod.	Rif.Art.	Formato	Umv
49052	205154602	70x100cm	cf



Cartone telato

Cartone con tela a grana media, privo di acidi, tripla imprimitura e pronto all'uso. Graffatura sul retro. Appendibili senza incorniciatura.

Cod.	Rif.Art.	Formato	Umv
85476	D525045070	50x70cm	pz
85475	D525044040	40x40cm	pz



Telaio telato

Cartone con tela a grana media, privo di acidi, tripla imprimitura e pronto all'uso. Graffatura sul retro. Appendibili senza incorniciatura.

Cod.	Rif.Art.	Formato	Umv
85468	D514085070	50x70cm	pz
85467	D514085060	50x60cm	pz
85466	D514085050	50x50cm	pz
85464	D514084060	40x60cm	pz
85461	D514083040	30x40cm	pz



Portagomma a penna
A PAG.431



Blocco carta vetrata

Strumento professionale per sbriciolare il colore e affilare le matite. Grana fine e media.

Cod.	Rif.Art.	Umv
85026	L2091507	cf



Blocco Figueras

Blocco per pittura a olio. Superficie con struttura naturale simile alla tela di lino. Senza acidi, ottima conservazione nel tempo. Pronta all'uso.

Cod.	Rif.Art.	Formato	Fg	Gr	Umv
85624	200857222	33x41cm - 6F	10	290	cf 5
85623	200857221	24x33cm - 4F	10	290	cf 5



Blocco Acrylic

Blocco per Acrilico a carta ad elevata gramatura, resistente e assorbente. Senza acidi, ottima conservazione nel tempo.

Cod.	Rif.Art.	Formato	Fg	Gr	Umv
85621	200807408	24x32cm	10	400	pz



Blocco Monval

Blocco per acquerello a grana fine. Senza acidi e senza azzurranti ottici, è la carta per acquerello per eccellenza. Ottima resa e ottima capacità di assorbimento dell'acqua.

Cod.	Rif.Art.	Formato	Fg	Gr	Umv
85617	200807319	24x32cm	12	300	pz



Affilamine grattino

Blocchetto da 12 fogli in carta vetrata.

Cod.	Rif.Art.	Umv
51454	499	cf 12



Polycolor 140ml

Colori vinilici fini ad alta concentrazione di pigmento. Massima resa cromatica ed elevato grado di stabilità alla luce. Permette pittura su grandi superfici, per esterno e interno. Coprenza totale, opacità massima.

Cod.	Rif.Art.	Colore	Umv
85244	M1220530	nero	pz
85243	M1220493	terra d'ombra naturale	pz
85242	M1220492	terra d'ombra bruciata	pz
85241	M1220484	Bruno Van Dyck	pz
85240	M1220447	violetto brillante	pz
85239	M1220404	blu reale	pz
85238	M1220400	blu primario Cyan	pz
85237	M1220390	blu oltremare	pz
85236	M1220388	blu Marina	pz
85235	M1220378	blu ftalo	pz
85234	M1220366	celeste	pz
85233	M1220358	verde vescica	pz
85232	M1220336	verde ossido di cromo	pz
85231	M1220323	verde giallastro	pz
85230	M1220305	verde brillante scuro	pz
85229	M1220304	verde brillante chiaro	pz
85228	M1220280	vermiglione imitazione	pz
85227	M1220278	terra di Siena bruciata	pz
85226	M1220263	rosso sandalo	pz
85225	M1220256	rosso primario magenta	pz
85224	M1220220	rosso brillante	pz
85223	M1220208	rosa chiaro	pz
85222	M1220166	carminio	pz
85221	M1220165	bordeaux	pz
85220	M1220161	terra di Siena naturale	pz
85219	M1220148	oro ricco	pz
85218	M1220144	oro pallido	pz
85217	M1220131	ocra gialla	pz
85216	M1220116	giallo primario	pz
85215	M1220100	giallo limone	pz
85213	M1220052	arancio brillante	pz
85212	M1220021	bianco avorio	pz
85211	M1220018	bianco titanio	pz
85210	M1220017	bianco platino	pz
85209	M1220003	argento	pz



Classico 20ml

Colore a olio extrafine brillante e luminoso. Ideale per applicazione a spessore e a velatura. Fine macinazione dei pigmenti, perfetta miscelazione dei colori. Rapida essiccazione.

Cod.	Rif.Art.	Colore	Umv
85059	M0302020	bianco di zinco	pz
85093	M0302535	nero d'avorio	pz
85092	M0302493	terra d'ombra naturale	pz
85091	M0302492	terra d'ombra bruciata	pz
85090	M0302484	Bruno Van Dyck	pz
85089	M0302448	violetto di cobalto imitazione	pz
85088	M0302414	celeste	pz
85087	M0302408	blu turchese	pz
85086	M0302405	blu reale chiaro	pz
85085	M0302402	blu Prussia	pz
85084	M0302400	blu primario cyan	pz
85083	M0302391	blu oltremare chiaro	pz
85082	M0302371	blu cobalto scuro imitazione	pz
85081	M0302370	blu cobalto chiaro imitazione	pz
85080	M0302358	verde vescica	pz
85079	M0302340	verde permanente scuro	pz
85078	M0302339	verde permanente chiaro	pz
85077	M0302336	verde ossido di cromo	pz
85076	M0302307	verde cadmio	pz
85075	M0302296	terra verde	pz
85074	M0302285	vermiglione scuro imitazione	pz
85073	M0302284	vermiglione chiaro imitazione	pz
85072	M0302278	terra di Siena bruciata	pz
85071	M0302256	rosso primario magenta	pz
85070	M0302228	rosso cadmio medio	pz
85069	M0302167	carminio permanente	pz
85068	M0302161	terra di Siena naturale	pz
85067	M0302131	ocra gialla	pz
85066	M0302116	giallo primario	pz
85065	M0302114	giallo permanente scuro	pz
85064	M0302112	giallo permanente limone	pz
85063	M0302110	giallo permanente arancio	pz
85062	M0302106	giallo Napoli rossastro	pz
85061	M0302084	giallo di cadmio scuro	pz
85060	M0302081	giallo di cadmio chiaro	pz
Classico 60 ml			
85095	M0306020	bianco di zinco	pz
85094	M0306018	bianco di titanio	pz



Graduate 120ml

Colore acrilico per studenti e pittori principianti. Tinte forti e brillanti, semplici da usare, pronto all'uso. Molto elastico e con rapido tempo di essiccazione.

Cod.	Rif.Art.	Colore	Umv
85524	D123120702	argento imitazione	pz
85523	D123120701	oro imitazione	pz
85522	D123120690	giallo ocra	pz
85521	D123120651	giallo limone	pz
85520	D123120634	giallo Napoli	pz
85519	D123120619	arancio cadmio scuro imitazione	pz
85518	D123120618	giallo cadmio scuro imitazione	pz
85517	D123120605	giallo cadmio imitazione	pz
85516	D123120603	giallo primario	pz
85515	D123120588	vermiglione	pz
85514	D123120583	rosso Venezia	pz
85513	D123120573	rosa incarnato	pz
85512	D123120542	cremisi	pz
85511	D123120540	rosso primario	pz
85510	D123120537	rosa permanente	pz
85509	D123120504	rosso cadmio scuro imitazione	pz
85508	D123120500	rosso cadmio imitazione	pz
85507	D123120450	violetto	pz

Cod.	Rif.Art.	Colore	Umv
85506	D123120433	porpora	pz
85505	D123120386	verde ftalo	pz
85504	D123120375	verde vescica	pz
85503	D123120355	verde foglia	pz
85501	D123120335	verde smeraldo	pz
85500	D123120247	terra d'ombra naturale	pz
85499	D123120225	terra d'ombra bruciata	pz
85498	D123120201	terra Siena bruciata	pz
85497	D123120159	blu primario	pz
85496	D123120154	turchese ftalo	pz
85492	D123120123	blu oltremare	pz
85491	D123120110	blu cobalto imitazione	pz
85490	D123120084	grigio neutro	pz
85488	D123120032	nero perla	pz
85487	D123120026	nero	pz
85485	D123120020	bianco perla	pz
85484	D123120011	bianco	pz
85483	D123120006	bianco miscela	pz

DOM[®]

ARTE • MILANO
BY CWR



Acquerelli **ON the GO** demi-godet in scatola di plastica completa di pennello e tavolozza. Colori brillanti, intensi, stabili alla luce e miscelabili tra loro.



DEMI-GODET
(mm.20x16x10 h)



Cod.	Descrizione
94133	trousse ON THE GO 12 colori

AquArt[®]

Pennello con setole e serbatoio ricaricabile. Può essere riempito con acqua o inchiostri per molteplici utilizzi: manga, grafica, fumetto, acquerello.

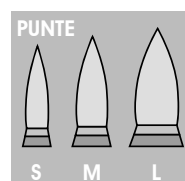

Cod.	Descrizione
94136	3 PENNELLI con punte assortite
94137	pennello punta FINE
94138	pennello punta MEDIA
94139	pennello punta GRANDE



Cavalletti in legno di faggio

Cod.	Descrizione
94134	cavalletto da tavolo BIG (utile della tela cm.60) cm.29 x 34 x 105 - peso 1,5 kg
94135	cavalletto STUDIO (utile della tela cm.140) cm.47 x 54 x 185 - peso 10 kg



Space for Art

MUSABELLEART.IT

MUSA è un marchio CWR

TALENTO è una carta per acquerello prodotta con il 100% di cellulosa, priva di acidi e di agenti sbiancanti ottici. Nata per le tecniche umide quali acquerelli e inchiostri, ma la sua grana fine e le sue particolari caratteristiche la rendono adatta anche a tecniche secche quali matite, gessi, carboncini, pastelli, pennarelli...

Cod.	Descrizione
94140	10 FG. mm.210x297 (A4) 300 gm ² FINE
94141	10 FG. mm.297x420 (A3) 300 gm ² FINE

DOM, MUSA e AquArt
sono marchi CWR
www.cwr.it





Rembrandt ACQUERELLI

Matite colorate acquerellabili per uso professionale. Mina maggiorata da 3,7mm composta da pigmenti permanenti. Intensi e brillanti si acquerellano perfettamente sul foglio grazie a emulsionanti cerosi.

Cod.	Rif.Art.	Note	Umv
85022	L2011120	12 colori assortiti	pz
56392	L2011240	24 colori assortiti	pz



DALLER ROWNEY Acquerelli AQUAFINE

Acquerelli AQUAFINE

Acquerelli godet assortiti. Colori trasparenti, intensi e facilmente applicabili. Elevato potere colorante. Perfetti per creare delicate velature.

Cod.	Rif.Art.	Note	Umv
85384	D131900001	12 mezzi godet + pennello	pz
85387	D131900924	24 godet + pennello + tavolozza	pz



Colori vinilici Polycolor

Colori vinilici Polycolor Primary Set: comprende 5 tubetti da 20ml (colori primari, nero e bianco).

Cod.	Rif.Art.	Colore	Umv
82102	M1298049	assortiti	pz



Tempera fine

Tempera fine Primary Set: comprende 5 tubetti da 20ml (colori primari, nero e bianco).

Cod.	Rif.Art.	Colore	Umv
82103	M2598049	assortiti	pz



Colori a olio extrafini

Colori a olio extrafini Primary Set: comprende 5 tubetti da 20ml (colori primari, nero e bianco).

Cod.	Rif.Art.	Colore	Umv
82104	M0398049	assortiti	pz



Colori acrilici

Colori acrilici set da 5 tubetti da 75ml (colori primari, nero e bianco).

Cod.	Rif.Art.	Colore	Umv
85163	M0998190	assortiti	pz



LYRA

Rembrandt Charcoal Set

Assortimento di carboncini in matita e stick di qualità superiore con mina scorrevole che lascia un segno evidente. Un ottimo equilibrio di diverse gradazioni, completo di mine morbide, medie e dure. Ideali per abbozzo, disegno e schizzo monocromi. Si sfumano con facilità. Si consiglia l'uso di fissativo. Il set è completo di accessori. Contiene: Confezione in metallo, 1 matita Carbon 2B, 1 matita Carbon HB, 1 matita Carboncino 2B, 1 matita Carboncino HB, 1 matita Carboncino H, 1 mina Carbon Extra Dark 2B, 1 pastello quadro Carbon Extra Dark HB 7x7mm, 1 pastello quadro Carboncino 2B 7x14mm, 1 sfumino, 1 fusaggine 6mm, 1 temperino, 1 gomma pane.

Cod.	Rif. Art.	Umv
76506	L2051112	pz



LYRA

Rembrandt Art Specials

Assortimento di matite per schizzo di qualità superiore con mina extra resistente ed eccezionale scorrevolezza. Contiene: Confezione in metallo, 1 matita Bianca DRY, 1 matita Sanguigna DRY, 1 matita Sepia scuro DRY, 1 matita Sanguigna OIL, 1 matita Sepia chiaro OIL, 1 matita Carbon Extra Dark HB, 1 matita Carbon 2B, 1 matita Carbon B, 1 matita Carboncino 2B, 1 matita Carboncino HB, 1 matita Graphite Aquarell HB, 1 matita Graphite Aquarell 4B.

Cod.	Rif. Art.	Umv
73883	L2051120	pz



LYRA

Rembrandt pastelli Polycolor

Matite colorate per uso professionale. Mina maggiorata da 3,7mm composta da pigmenti permanenti. Intensi e brillanti per sfumature e sottotoni infiniti.

Cod.	Rif. Art.	Colore	Umv
84930	L2001120	12 colori assortiti	pz
56393	L2001240	24 colori assortiti	pz



LYRA

Rembrandt Art Design

Assortimento di matite in grafite, ideali per il disegno artistico. 12 gradazioni di durezza. La scatola assortita contiene: 1 matita 6B, 1 matita 5B, 1 matita 4B, 1 matita 3B, 1 matita 2B, 1 matita B, 1 matita HB, 1 matita F, 1 matita H, 1 matita 2H, 1 matita 3H, 1 matita 4H.

Cod.	Rif. Art.	Umv
76507	L1111120	pz



LYRA

Matita Belle Arti

Matita tonda con mina da Ø 5mm. Proposte nelle versioni: BIANCO: morbida secca, gesso bianco particolarmente indicate per realizzare disegni e schizzi monocromi. SANGUIGNA: grassa, mina ricca e pastosa resistente e scorrevole. Ideale per ritratti, studio di nudo e paesaggi. CARBONCINO: grassa, combinazione perfetta tra carboncino e grafite. Non acquerellabile. Gradazione 2B, si consiglia l'uso di fissativo.

Cod.	Rif. Art.	Colore	Umv
28064	L2052001	bianco	cf 12
28065	L2050958	sanguigna	cf 12
28066	L2504102	carboncino	cf 12



LYRA

Rembrandt matite Polycolor

Set 12 matite in tonalità di grigie assortite per uso professionale. Mina maggiorata da 3,7mm composta da pigmenti permanenti. Intensi e brillanti per sfumature e sottotoni infiniti.

Cod.	Rif. Art.	Umv
84929	L2001122	pz



DOM
ARTE-MILANO
BY OWM

Sfumino

Sfumino in carta pressata.

Cod.	Rif. Art.	Diametro	Umv
86063	T813	10mm	cf 10
93919	10558	6 pz dimensioni assortite	cf



punta pennello traccia 4 mm



punta fine traccia 2 mm

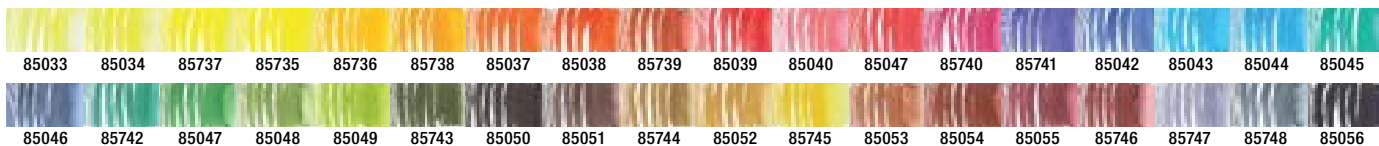

Cod. 85...

Monocolore in astuccio 10 pennarelli



Cod. 94288
Set Primary tones
6 pennarelli



Cod. 94289
Set Pastel tones
6 pennarelli



Cod. 94290
Set Skin tones
6 pennarelli



Cod. 94294
Set Grey tones
6 pennarelli

colori acquerellabili



Cod. 76861
Set 12 pennarelli



Cod. 76862
Set 24 pennarelli



Cod. 85057
Set 36 pennarelli



Cod. 94291
Espositore in plexiglass assortimento 360 pennarelli

Lyra Aqua Brush Duo. Pennarello a base d'acqua con doppia punta per disegno artistico, illustrazione e lettering. **Punta pennello** molto elastica per una stesura morbida e piatta del colore. **Punta fine** per realizzare contorni, dettagli e disegni di precisione. **Acquerellabili** e perfettamente miscelabili tra loro per ottenere infinite sfumature.



aqua brush duo



uni pin

*Il Fineliner
Artistico e
di Precisione*



UNI PIN È LA PENNA FINELINER CHE REGALA LA MASSIMA PRECISIONE A OGNI TUO CAPOLAVORO, DAL DISEGNO TECNICO A QUELLO ARTISTICO.

new

Disponibile in 4 colori e 14 punte

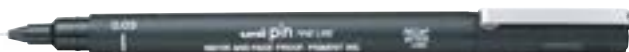

Cod.	Rif. Art.	Colore	Tratto	Punta	Umv
85909	M PIN003	nero		0,03mm	cf 12
92682	M PIN005	nero		0,05mm	cf 12
92683	M PIN101	nero		0,1mm	cf 12
85910	M PIN102	nero		0,2mm	cf 12
92684	M PIN103	nero		0,3mm	cf 12
92685	M PIN104	nero		0,4mm	cf 12
85911	M PIN105	nero		0,5mm	cf 12
92686	M PIN106	nero		0,6mm	cf 12
92687	M PIN107	nero		0,7mm	cf 12
92688	M PIN108	nero		0,8mm	cf 12
93923	M PIN109	nero		0,9mm	cf 12
93924	M PIN110	nero		1,0mm	cf 12
93925	M PIN112	nero		1,2mm	cf 12
92689	M PINBR	nero		brush	cf 12



Cod.	Rif. Art.	Colore	Tratto	Punta	Umv
93926	M PIN101	grigio chiaro		0,1mm	cf 12
93927	M PIN105	grigio chiaro		0,5mm	cf 12



Cod.	Rif. Art.	Colore	Tratto	Punta	Umv
93928	M PIN101	grigio scuro		0,1mm	cf 12
93929	M PIN105	grigio scuro		0,5mm	cf 12



Cod.	Rif. Art.	Colore	Tratto	Punta	Umv
93930	M PIN101	seppia		0,1mm	cf 12
93931	M PIN105	seppia		0,5mm	cf 12



Cod. 85722



Cod. 88950

M PIN 5P/1
Astuccio 5pz
punte assortite



8007404249426

M PIN 11P
Astuccio 11pz
punte assortite



8007404249396



TRATTO NITIDO
E PRECISO



RESISTE
ALL'ACQUA
E ALLA LUCE



NON
SBAVA





Gomma per inchiostro
A PAG.431

Pelikan

Inchiostro di china 523

Cod.	Rif.Art.	Colore	Umv
36328	201517	02 rosso carminio	cf 10
36329	201525	03 rosso vermiglio	cf 10
36330	201541	05 giallo	cf 10
36332	201566	07 verde scuro	cf 10
36331	201558	06 verde chiaro	cf 10
36333	201574	08 blu cobalto	cf 10
36334	201582	09 blu oltremare	cf 10
36335	248500	10 blu di Prussia	cf 10
36336	201616	12 viola	cf 10
36339	201640	15 seppia	cf 10
36327	201665	17 nero perla	cf 10
36340	201673	18 bianco	cf 10
36341	249474	assortimento 1pz x carminio, vermiglione, giallo, verde ch, verde sc, cobalto, oltremare, siena br, seppia, bianco	cf 10



Pentel

Penna doppia punta

Penna con pratica doppia punta: punta sottile in fibra per disegnare e scrivere e punta in fibra a pennello media per illustrare che permette di realizzare tratti spessi e sottili con un unico strumento. Ideale per illustrazione, manga, calligrafia e lettering. Inchiostro nero a tinta.

Cod.	Rif.Art.	Colore	Umv
82718	OX15024	nero	10



BIC

Portapenna

Il tradizionale portapenna per disegnare e scrivere a mano. Il portapenna è dotato di punta in metallo inserita al contrario, che deve essere estratta e girata per l'utilizzo. Leggero, di lunga durata e con finitura elegante.

Cod.	Rif.Art.	Umv
51838	816222	cf 36



Penne a china Professional II

Penne a china ricaricabili in modo semplice e pulito con il pratico flacone. Confezione contenente fusto e punta.

Cod.	Rif.Art.	Punta	Umv
46202	DH1101	0,1mm	pz
46203	DH1102	0,2mm	pz
46204	DH1103	0,3mm	pz
46205	DH1104	0,4mm	pz
46206	DH1105	0,5mm	pz
46207	DH1106	0,6mm	pz
46208	DH1108	0,8mm	pz
86346	DH5911-HALF	10ml - inchiostro nero	cf 10



Pigment Liner 308

Penna a punta sintetica calibrata, puntale in metallo idoneo per tracciare con righe e squadre. Inchiostro pigmentato nero intenso resistente nel tempo, ideale per documenti, ben riproducibile. Cancellabile su carta da lucido.



Cod.	Rif.Art.	Tratto	Colore	Umv
31799	308005-9	0,05mm	nero	cf 10
25009	30801-9	0,1mm	nero	cf 10
25011	30802-9	0,2mm	nero	cf 10
25012	30803-9	0,3mm	nero	cf 10
25013	30804-9	0,4mm	nero	cf 10
25014	30805-9	0,5mm	nero	cf 10
25015	30806-9	0,6mm	nero	cf 10
25016	30807-9	0,7mm	nero	cf 10
25067	30808-9	0,8mm	nero	cf 10
77268	30810-9	1,0mm	nero	cf 10
77269	30812-9	1,2mm	nero	cf 10
Punta a scalpello				
77270	308-C2-9	2,0mm	nero	cf 10



Fiber Professional

Penne a fibra sintetica calibrata con rinforzo in metallo. Inchiostro pigmentato 'Document Proof' resistente alla luce e all'acqua, riproducibile in eliografia.

Cod.	Rif.Art.	Tratto	Colore	Umv
81082	DH21005	0,05mm	nero	cf 10
81083	DH2101	0,1mm	nero	cf 10
81084	DH2102	0,2mm	nero	cf 10
81085	DH2103	0,3mm	nero	cf 10
81086	DH2104	0,4mm	nero	cf 10
81087	DH2105	0,5mm	nero	cf 10
81088	DH2106	0,6mm	nero	cf 10
81089	DH2108	0,8mm	nero	cf 10



PILOT

Pilot Drawing Pen

Inchiostro pigmentato resistente ad acqua e luce. Punta in poliacetato. Particolarmente adatto per usi grafici e disegno tecnico.

Cod.	Rif.Art.	Trattp	Colore	Umv
36758	008470	0,28mm	nero	pz
36759	008472	0,35mm	nero	pz
36760	008474	0,4mm	nero	pz
36806	008476	0,5mm	nero	pz
36807	008478	0,8mm	nero	pz



Fineliner
A PAG.465

Pentel

#1 per il lettering

Brush Sign Pen



Pennarello con resistente punta in fibra flessibile ideale per illustrazione, calligrafia, lettering e grafica.

RECYCLOGY

con il 77% di materiale riciclato

Cod.	Rif. Art.	Prodotto	Colore	UMV
92557	SES15C-A	SIGN PEN BRUSH nero		pz
94275	SES15C-B	SIGN PEN BRUSH rosso		pz
94276	SES15C-C	SIGN PEN BRUSH blu		pz
94277	SES15C-D	SIGN PEN BRUSH verde		pz
94278	SES15C-E	SIGN PEN BRUSH marrone		pz
94279	SES15C-F	SIGN PEN BRUSH arancio		pz
94280	SES15C-G	SIGN PEN BRUSH giallo		pz
94281	SES15C-N	SIGN PEN BRUSH grigio		pz
94282	SES15C-P	SIGN PEN BRUSH rosa		pz
94283	SES15C-S	SIGN PEN BRUSH azzurro		pz
94284	SES15C-V	SIGN PEN BRUSH viola		pz
94285	SES15C-Y	SIGN PEN BRUSH oca		pz
94286	0022050	Taschina 6 pezzi SIGN PEN BRUSH BASIC	nero, rosso, blu, verde, giallo, rosa	pz
94287	0022187	Taschina 12 pezzi SIGN PEN BRUSH	Nero, rosso, blu, verde, giallo, rosa, arancio, oca, marrone, viola, azzurro, grigio	pz



0022050



0022187



www.pentel.it





STABILO

Pen 68

Pennarello con punta in feltro robusta (tratto 1mm) che resiste 24h senza cappuccio. Cappuccio ventilato antisoffocamento. Ideale per colorare dettagli e superfici più grandi.

Cod	Rif.Art.	Colore	Umv
51859	68/024	giallo neon	cf 10
51869	68/031	blu neon	cf 10
51860	68/033	verde neon	cf 10
51861	68/040	rosso neon	cf 10
51862	68/054	arancio neon	cf 10
51863	68/056	rosa neon	cf 10
51479	6806-1	busta da 6 colori neon	pz
51858	68/11	blu ghiaccio	cf 10
51866	68/13	verde ghiaccio	cf 10
60832	68/16	smeraldo chiaro	cf 10
47264	68/17	eliotropo	cf 10
70765	68/19	porpora	cf 10
52024	68/22	blu prussia	cf 10
51867	68/24	giallo limone	cf 10
51868	68/26	carnicino chiaro	cf 10
52021	68/29	rosa	cf 10
53167	68/30	vermiglio	cf 10
27734	68/31	blu chiaro	cf 10
27735	68/32	blu oltremare	cf 10
27736	68/33	verde	cf 10
27737	68/36	verde smeraldo	cf 10
62885	68/38	sanguigno	cf 10
51864	68/40	rosso chiaro	cf 10
48538	68/41	blu scuro	cf 10
51865	68/43	verde foglia	cf 10
27738	68/44	giallo	cf 10
27739	68/45	marrone	cf 10
27733	68/46	nero	cf 10
27740	68/48	rosso carminio	cf 10
27741	68/50	rosso scuro	cf 10
53169	68/51	blu turchese	cf 10
70764	68/53	verde turchese	cf 10
27742	68/54	arancio	cf 10
53168	68/55	viola	cf 10
47262	68/56	rosa scuro	cf 10
47263	68/57	azzurro	cf 10
52022	68/58	lilla	cf 10
67509	68/63	verde terra	cf 10
62886	68/65	ombra	cf 10
64455	68/75	terra di siena	cf 10
52023	68/88	ocra chiaro	cf 10
51870	68/89	ocra scuro	cf 10
48914	68/94	grigio chiaro	cf 10
69979	68/95	grigio medio	cf 10
48915	68/96	grigio scuro	cf 10
51871	68/97	grigio freddo scuro	cf 10
48968	68/98	grigio payne	cf 10



STABILO

Pen 68 - Astucci e Rotoli

Cod	Rif.Art.	Colore	Note	Umv
35189	1 6810-6	10 colori	scatola metallo	pz
35190	6820-6	20 colori	scatola metallo	pz
35191	6830-6	30 colori	scatola metallo	pz
35192	6840-6	40 colori	scatola metallo	pz
35193	6850-6	50 colori	scatola metallo	pz
49978	6820-03	20 colori	astuccio plastica	pz
82578	2 68/8-01	8 colori	astuccio plastica	pz
68422	3 IT6825/068	25 colori	rotolo	pz
85415	4 6830-2	30 colori	rotolo	pz
93344	5 6825-071-20	25 colori	rotolo - Arty	pz



STABILO

Pen 68 metallic

Scatola in metallo da 8 pennarelli: argento (x2), oro (x1), bronzo (x1), blu metallizzato (x1), verde metallizzato (x1), verde chiaro (x1), rosa (x1) e lilla (x1).

Cod	Rif.Art.	Colore	Punta	Umv
89221	6808/8-32	assortiti	1,4mm	pz



STABILO

Pen 68 - brush

Punta in nylon a pennello per linee spesse e sottili. Inchiostro a base d'acqua. Acquarellabile e miscelabile. Dura 24h senza cappuccio, certificato.

Cod.	Rif.Art.	Colore	Note	Umv
89131	568/15-32	15 colori	scatola in metallo	pz
89132	568/25-32	25 colori	scatola in metallo	pz
92794	568/12-21	12 colori	astuccio	pz
92795	568/18-21	18 colori	astuccio	pz

STABILO

Set Coffret Pastel Collection

Set collection con 3 point 88, 3 pointMax, 6 swing cool Pastel e 1 righello.

Cod.	Rif.Art.	Umv
93162	IT/87-2915	pz





STABILO®

STABILO® Pen 68 brush

Il nuovo pennarello con punta in nylon a pennello

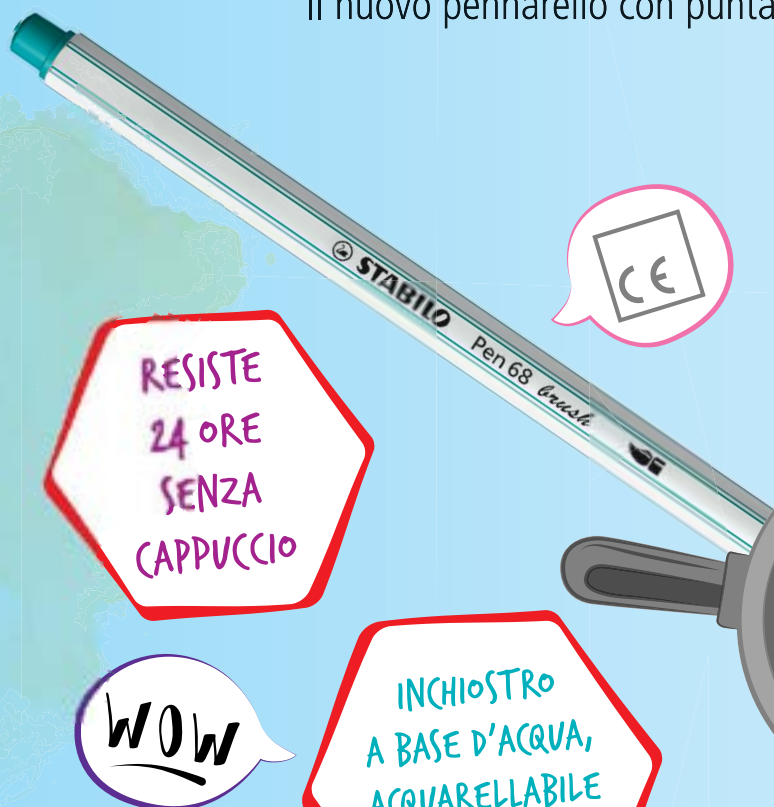

RESISTE
24 ORE
SENZA
CAPPUCCIO

WOW

INCHIOSTRO
A BASE D'ACQUA,
ACQUARELLABILE
E MISCELABILE

WOW

hello

HEY
you

	giallo
	arancio
	carmine
	rosse scure
	porpora
	lilla
	viola
	Blu di Prussia
	blu oltremare
	blu scuro
	verde chiaro
	verde foglia
	verde
	blu turchese
	ocra scuro
	carmine chiaro
	bruno
	grigio freddo medio
	nero



PRIMO

Pennarelli Punta Fine

Pennarelli superlavabili, punta fine, cappuccio ventilato. Il colore grazie alla speciale formulazione, resiste fino a 3 giorni senza cappuccio senza seccarsi. È lavabile, dalla maggior parte dei tessuti. In secchiello in PPL da 96pz e in schoolbox da 120pz. Made in Italy.

Cod.	Rif.Art.	Note	Umv
70979	614PEN96B	secchiello 96 colori	pz
70980	615PEN120	box 120 colori	pz



GIOTTO

Pennarelli Turbo Color

Pennarelli dotati di **inchiostri innocui e lavabili**, cappuccio ventilato e tappo di sicurezza. **Punta fine antirientro**. Pennino in fibra super-resistente di lunga durata. Astuccio in cartone. Punta ø 2,8mm.

Cod.	Rif.Art.	Note	Umv
36197	4160 00	astuccio 12 colori	pz
36198	4170 00	astuccio 24 colori	pz
36199	4180 00	astuccio 36 colori	pz
40460	5215 00	barattolo 96 colori	pz



Astucci Carioca
A PAG.555



Pennarelli Joy

Il pennarello classico della linea CARIOCA® con punta fine per un tratto preciso. Inchiostro superlavabile atossico, lavabile dalla pelle e dalla maggior parte dei tessuti con acqua, anche senza sapone. Punta 2,6mm.

Cod.	Rif. Art.	Note	Umv
79752	40614	astuccio 12 pennarelli	pz
79753	40615	astuccio 24 pennarelli	pz
79754	41015	valigetta 60 pennarelli	pz
93586	41019	astuccio 100 pennarelli	pz



CARIOCA

Astuccio RollUp

Astucci in tessuto morbido arrotolabili, in quattro diverse colorazioni, con 24 pennarelli doppia punta. Dedicato a tutti i piccoli artisti che non vogliono mai rimanere a corto di colori e idee.

Cod.	Rif. Art.	Note	Umv
79759	42850	astuccio in colori ass.	pz



Pennarelli Eco Family

La nuova linea Eco Family Carioca® di prodotti realizzati in EcoAllene®, una materia plastica proveniente dal riciclo dei contenitori per bevande e alimenti in poliaccoppiati, utilizzati abitualmente nelle confezioni del latte e succhi di frutta. Il pennarello è prodotto con il 71% di materiale riciclato, dotato di punta fine e inchiostro lavabile dalla pelle e dalla maggior parte dei tessuti con acqua, anche senza sapone.

Cod.	Rif.Art.	Note	Umv
90791	43100	astuccio 12 pennarelli	pz
90792	43101	astuccio 12 pennarelli Jumbo	pz



Pennarelli Joy

100 pennarelli con punta fine. Inchiostro superlavabile atossico, lavabile dalla pelle e dalla maggior parte dei tessuti con acqua, anche senza sapone.

Cod.	Rif. Art.	Note	Umv
82592	43176	secchiello 100 pennarelli	pz



CARIOCA

ColorKit

Quattro speciali scatole in latta stampate con colori e disegni differenti in limited edition. La confezione contiene 40 pennarelli punta maxi, 60 pennarelli punta fine e un album tutto da colorare.

Cod.	Rif. Art.	Umv
79409	42736	pz

Disponibili in quattro colori





GIOTTO

LAVABILE

Pennarelli Turbo Maxi

Pennarelli con punta grossa, facili da impugnare. Inchiostro innocuo, di ottima lavabilità da mani e tessuti. Cappuccio ventilato e tappo di sicurezza. Punta antirientro in fibra, super resistente di lunga durata. Astuccio in cartone. Punta Ø 5mm.

Cod.	Rif.Art.	Note	Umv
36193	454000	astuccio 12 colori	pz
36194	455000	astuccio 24 colori	pz
40461	521400	barattolo 48 colori	pz
51503	456002	giallo	cf 12
51504	456005	arancio	cf 12
51505	456007	rosa	cf 12
51506	456011	rosso scarlatto	cf 12
51507	456016	marrone	cf 12
51508	456018	verde chiaro	cf 12
51509	456020	verde cinabro	cf 12
51510	456025	grigio	cf 12
51511	456028	azzurro	cf 12
51512	456032	blu oltremare	cf 12
51513	456035	violetto	cf 12
51514	456036	nero	cf 12



STABLO

Trio Jumbo

Nuovo pennarellone con punta XL (3mm) super-resistente, impugnatura triangolare e inchiostro super lavabile. Cappuccio ventilato anti-soffocamento.

Cod.	Rif.Art.	Note	Umv
79664	380/12	astuccio 12 colori	pz



GIOTTO

Pennarelli Turbo Glitter

Pennarelli con speciali inchiostri glitter in 8 diversi colori. Cappuccio ventilato, punta che non rientra, tappo di sicurezza. Inchiostri sicuri a base d'acqua. Lavabili dalle mani e dai tessuti, in lavatrice a 40°.

Cod.	Rif.Art.	Note	Umv
66715	425800	astuccio 8 colori	pz



GIOTTO

Pennarelli Turbo Advanced

Pennarello con inchiostro a base d'acqua superlavabile da pelle e tessuti. Cappuccio ventilato e tappo di sicurezza bloccato. Punta fine da Ø 2,8mm con pennino super resistente di lunga durata. Colori intensi e brillanti.

Cod.	Rif.Art.	Note	Umv
71765	426000	astuccio 12 colori	pz
76274	426200	astuccio 18 colori	pz



PRIMO



Pennarelli Jumbo

Pennarelli Jumbo, superlavabili. La speciale punta si presta a tracciare segni sottili e utilizzata invece sul lato conico permette di colorare più velocemente campiture più grandi. Adatto a utilizzatori di qualsiasi età e attitudine che trarranno piacere e soddisfazione dai vivaci lavori con esso ottenuti. È lavabile dalla maggior parte dei tessuti. Assortimento disponibile in astuccio di cartone da 12 e 24 e in secchielli in PPL da 36 e 60pz. Punta 7,6mm.

Cod.	Rif.Art.	Note	Umv
73453	603JUMBO12	astuccio 12 colori	pz
73143	604JUMBO24	astuccio 24 colori	pz
70986	622BPJ36N	secchiello 36 colori	pz
70987	621BPJ60	secchiello 60 colori	pz



Pennarelli Jumbo

Pennarello classico con punta maxi a ogiva, corpo ottagonale per una facile impugnatura. Inchiostro superlavabile atossico. Lavabile dalla pelle e dalla maggior parte dei tessuti con acqua, anche senza sapone. Punta 6mm.

Cod.	Rif.Art.	Note	Umv
79755	40569	astuccio 12 pennarelli	pz
79756	40570	astuccio 24 pennarelli	pz
79757	41257	valigetta 40 pennarelli	pz
79758	42312	barattolo 50 pennarelli	pz



Pennarelli Magic Markers

Confezione contenente: 9 pennarelli "Erasable", che cancellano il colore, 9 pennarelli "Color Change" con inchiostro cambiabile. Punta 6mm.

Cod.	Rif.Art.	Note	Umv
79426	41369	astuccio 20 pennarelli	pz



Pennarelli Perfume

Pennarelli con inchiostro profumato e lavabile. Ogni pennarello ha la sua essenza. Gli aromi sono stati rigorosamente selezionati per richiamare le essenze naturali escludendo tracce di sostanze allergeniche. Punta conica per un doppio tratto di scrittura.

Cod.	Rif.Art.	Note	Umv
86864	42672	astuccio 12 pennarelli	pz
86865	42989	astuccio 10 pennarelli - Maxi	pz
86866	42988	astuccio 8 pennarelli - Stamperello	pz



FINE



MAXI



**Marcatori Metal
A PAG.481**



Pennarelli Metallic

Pennarelli metallici. Ideali per superfici scure, colori permanenti su superfici porose e rimovibile su quelle lisce. Inchiostro a base d'acqua e punta bloccata. Perfetti per personalizzare oggetti come borracce e occhiali. La scatola gioco permette di realizzare super biglietti 3D metallizzati. Il kit contiene: 4 fogli cartoncino nero gr.400+8 pennarelli metallici punta fine+2 temperelli 1 oro e 1 argento+2 colle glitter 1 oro e 1 argento+1 forbice.

Cod.	Rif.Art.	Note	Umv
92942	43162	astuccio 8 pennarelli	pz
92941	43161	astuccio 6 pennarelli maxi	pz
92940	43165	Scatola gioco pop-up	pz



Pennarelli 1200 metallic

Pennarelli con punta in fibra, ideali per scrittura creativa, pittura, disegni, layout, per scrivere e prendere appunti. Inchiostro a base d'acqua, punta tonda tratto 1mm. Consentono una scrittura estremamente scorrevole su qualsiasi tipo di carta. Disponibili in 6 colori metallizzati vivaci, brillanti e coprenti per scrivere oltre che su carta chiara e scura, anche su vetro, plastica ecc.

Cod.	Rif. Art.	Colore	Umv
89212	4-1200-6	astuccio 6 colori	pz



**LA FATTORIA,
MERENDE
E PROFESSIONI
(cod. 87357)**

**DINOSAURI
E NUMERI
(cod. 87356)**



**GIOCATTOLE,
ANIMALI E MEZZI
DI TRASPORTO
(cod. 87355)**



Album da colorare

Fantastici album da colorare divisi in 5 linee da 3 diversi album ciascuna. Copertina in cartoncino da 230gr, 24 facciate in carta da 120gr, finitura con punto metallico.

Cod.	Rif.Art.	Formato	Umv
87355	6242 - giocattoli, animali, mezzi di trasporto	A4	cf 6
87356	6243 - dinosauri, numeri	A4	cf 6
87357	6244 - la fattoria, merende, professioni	A4	cf 6
95296	7701 - alfabeto, bimbo, capitali	A4	cf 6
95297	7702 - alfabeto inglese, bimba, spazio	A4	cf 6



Info

Rotoli Info Creative

Rotoli creativi con retro interamente adesivo e riposizionabile. Garantiscono un'ottimale adesione alle superfici e sono facilmente removibili e riposizionabili, senza lasciare alcuna traccia. Le colle utilizzate sono a base di acqua e prive di solventi e rendono così i prodotti "eco-friendly". Possono essere tagliati alla lunghezza desiderata e applicati su qualunque superficie come muri, pavimenti, mobili e lavagne. Carta certificata FSC.

Cod.	Rif. Art.	Note	F.to (hxl)	Umv
85888	Q872308	fattoria	30x400cm	pz
85889	Q872408	fiabe	30x400cm	pz
85890	Q872508	mezzi di soccorso	30x400cm	pz
85891	Q872808	parco divertimento	30x400cm	pz



Il prodotto più cool del mercato.



0,7 mm

**Lyra Graduate
MARK ALL EXTRA FINE**
L6807001
espositore da banco 192 pz
L6801120
astuccio 12 colori assortiti
L6800***
astuccio 6 pz monocolore



1 mm

**Lyra Graduate
MARK ALL FINE**
L6817001
espositore da banco 192 pz
L6811120
astuccio 12 colori assortiti
L6810**
astuccio 6 pz monocolore



2 mm

**Lyra Graduate
MARK ALL MEDIUM**
L6827001
espositore da banco 192 pz
L6821120
astuccio 12 colori assortiti
L6820***
astuccio 6 pz monocolore



8 mm

**Lyra Graduate
MARK ALL LARGE**
L6837001
espositore da banco 96 pz
L6830***
astuccio 4 pz monocolore



15 mm

**Lyra Graduate
MARK ALL EXTRA LARGE**
L6847001
espositore da banco 48 pz
L6840***
astuccio 4 pz monocolore

GAMMA COLORI

001 007 013 018 029 037 046 050 063 067 076 099 250 251 304 313 328 371

FLUO

Graduate è la nuova linea Lyra di articoli per colorare e disegnare, capace di appassionare le nuove generazioni; **Lyra Graduate Mark All** è il **marcatore** a tempera a base acqua multisuperficie per decorare in modo permanente. 5 punte e 5 espositori dedicati per soddisfare tutte le esigenze della clientela **più cool del mercato.**

GRADUATE
MARK ALL
A world of living colours



edding Marcatori per tessuto 4600-4500

Inchiostro pigmentato a base d'acqua inodore. Resistente alla luce. Si utilizzano su tessuti privi di appretti. Una volta fissati, resistono a lavaggi fino a 60°. Punta tonda.



Cod.	Rif.Art.	Colore	Punta	Umv
37774	E-4600001	nero	1,0mm	cf 10
56811	E-460010S	10 colori ass	1,0mm	pz
27610	E-4500001	nero	2,0-3,0mm	pz
56809	E-45005S	5 colori ass	2,0-3,0mm	pz
89134	4-45005999	5 colori caldi	2,0-3,0mm	pz
89135	4-45005099	5 colori freddi	2,0-3,0mm	pz



Artline Shirt Marker Artline

Inchiostro indelebile, non scolora. Colori resistenti all'acqua, resistono al lavaggio in lavatrice. Fusto in plastica. Punta tonda da 2mm.

Cod.	Rif.Art.	Colore	Umv
85774	A EKT2/N	nero	pz
94333	A EKT2/4W	nero, blu, rosso, giallo	pz
94334	A EKT2/4W1	nero, fucsia, giallo e arancione fluo	pz



Artline Shirt Marker Artline

Inchiostro indelebile, non scolora. Colori resistenti all'acqua, resistono al lavaggio in lavatrice. Specifico per tessuti scuri e colorati. Punta tonda da 1,2mm.

Cod.	Rif.Art.	Colore	Umv
85775	A EKC1/BI	bianco	pz



Pentel Gel roller per tessuto

Roller ad inchiostro gel nero permanente per tessuto. Ideale per realizzare etichette su indumenti e decorare cappelli, scarpe e altri accessori. Resiste a ripetuti lavaggi in lavatrice e a secco, non lascia sbavature e non stinge.

Cod.	Rif. Art.	Punta	Umv
79429	BN15-AO	1,0mm	pz



GIOTTO Pennarelli Decor - Textile

Inchiostro a base d'acqua. Permanente e resistente ai lavaggi in lavatrice fino a 40°. Il colore si fissa passando il ferro da stiro sul retro del decoro. La confezione contiene 8 colori classici + 4 fluo + depliant consigli.

Cod.	Rif.Art.	Umv
50870	494900	pz



PRIMO Pennarelli per tessuto

Pennarelli per tessuto, in scatola di cartone, 8 colori. Facile da applicare, luminoso nel risultato permette di creare disegni e linee più sottili. Una volta asciutto non è lavabile dai tessuti. Stirare dal rovescio.



Cod.	Rif. Art.	Note	Umv
79433	611PENTX8	astuccio 8 colori	pz



Pentel Pastelli per tessuto Fabric Fun

Pastelli per tessuto ideali per personalizzare i propri indumenti. Facili da usare e da sfumare; una volta finito il lavoro basta fissarlo con il ferro da stiro. La decorazione resiste a numerosi lavaggi. Contiene 15 colori.

Cod.	Rif. Art.	Umv
76610	PTS-15	pz



COLOP My Stampy

Timbro autoinchiostante per personalizzare tutto ciò che vuoi. Grazie allo speciale inchiostro è adatto a tutti i tessuti assorbenti come poliestere, cotone, ecc. Lo speciale inchiostro resiste a molteplici lavaggi sino a 90°C e la personalizzazione resiste a lungo!

Cod.	Rif.Art.	Note	Umv
93496	CA156168	14x38mm	pz

Fai la differenza
con **STABILO® GREENcolors**

Pastelli in legno **con la coscienza pulita.**



Fusto esagonale
in vernice opaca

Mine colorate
di alta qualità,
con diametro 2,5 mm

**Composta al 100%
da legno certificato FSC®**



Disponibile in 24
colori brillanti!





Matite colorate Elios

Pastello esagonale in legno verniciato. Mina da Ø 2,8mm.

Cod.	Rif.Art.	Note	Umv
28099	273200	astuccio 12 colori	pz
28100	273600	astuccio 24 colori	pz
28101	273900	astuccio 36 colori	pz



Matite colorate Studio

Matite colorate a sezione esagonale con mina morbida da Ø 2,9mm.

Cod.	Rif.Art.	Note	Umv
51326	DH3312	astuccio 12 colori	pz
51327	DH3325	astuccio 24 colori	pz
51328	DH3336	astuccio 36 colori	pz



PRIMO Matite colorate

Matite con fusto laccato colorato esagonali con legno certificato FSC. Lunghezza 17,5cm. Diametro mina 3mm. Disponibili in 12 colori in barattolo da 72 matite o schoolbox (valigetta in PPL con 4 vassoi divisori da 18 matite in 12 colori).

Cod.	Rif.Art.	Note	Umv
71016	505B72	barattolo da 72	pz
71017	507MAT216	valigetta da 216	pz



Evolution in Resina senza legno

Matite in resina senza legno. Facili da temperare. Non fanno schegge se spezzate. Mina ultra-resistente. Difficili da rosicchiare. Colori brillanti. Certificazione ecologica NF Environment. Nelle versioni classica esagonale (con 50% di materiale riciclato) e triangolare per la primissima infanzia (con 54% di materiale riciclato). Astuccio in cartone appendibile.

Cod.	Rif.Art.	Note	Umv
46453	A 8297356	astuccio in 12 colori triangle	pz
46451	B 82902914	astuccio in 12 colori	pz
46452	9375152	astuccio in 24 colori	pz



EASYcolors

Linea ergonomica di pastelli colorati per mancini e destrimani. Fusto triangolare e sagomatura antiscivolo. Su ogni pastello c'è lo spazio per scrivere il proprio nome. Pastelli colorati con mina da Ø4,2mm. Temperino ergonomico incluso nella confezione.

Cod.	Rif.Art.	Note	Umv
56860	331/12	astuccio 12 colori per mancini	pz
56861	332/12	astuccio 12 colori per destrimani	pz



color

Astuccio in cartone con assortimento di matite colorate. L'elevata qualità della mina, dal Ø2,5mm richiede poca pressione. Ideale per uso scolastico.



Cod.	Rif.Art.	Note	Umv
76512	1912/77-11	astuccio 12 colori	pz
76513	1918/77-11	astuccio 18 colori	pz
76514	1924/77-11	astuccio 24 colori	pz



GREENcolors

Pastello composto al 100% da legno certificato FSC. Fusto esagonale verniciato opaco nei colori dei pastelli con vernice atossica. Mina di alta qualità con diam. 2,5 mm. Astuccio in cartone riciclato al 80%.

Cod.	Rif. Art.	Note	Umv
76863	6019/2-121	astuccio 12 colori	pz
76864	6019/2-181	astuccio 18 colori	pz
76865	6019/2-24	astuccio 24 colori	pz



Tita Rainbow set

Astuccio di matite in resina a ridotto impatto ambientale. Colori brillanti e scrittura morbida. Mina di Ø3mm sicura e resistente alla caduta.

Cod.	Rif. Art.	Note	umv
86863	42990	astuccio 50 colori	pz



Tita Cancellabile

Matita in resina cancellabile a ridotto impatto ambientale. Colori brillanti, scrittura morbida e molto resistente. Non si rompe se cade.

Cod.	Rif. Art.	Note	Umv
82597	42897	astuccio 12 matite	pz
82598	42938	astuccio 24 matite	pz



Tita Eco Family

Matita prodotta con il 79% di materiale riciclato, dotata di mina di diametro 3mm sicura e resistente alla caduta fornendo una scrittura morbida in colori brillanti. Astuccio da 12 matite in colori assortiti.

Cod.	Rif.Art.	Note	Umv
90793	43097	astuccio 12 matite	pz



Eco Triangolari

Matita colorata permanente ECO con fusto triangolare, mina Ø3mm. Prodotta 100% con legno da riforestazione certificata FSC. Sistema brevettato SV che protegge la mina dalla rottura. Temperino incluso.

Cod.	Rif.Art.	Note	Umv
76611	120523	astuccio 12 colori	pz
76612	120524	astuccio 24 colori	pz
76613	120536	astuccio 36 colori	pz
76614	120548	astuccio 48 colori	pz



La sostenibilità
è nelle tue **mani**



STAEDTLER®



Libera la tua
creatività.

www.staedtler.it



Noris® colour 185



FABER-CASTELL

Colour Grip

Matite colorate con sezione triangolare ergonomica. Perfettamente acquerellabili. Fusto in legno certificato FSC. Mina $\varnothing 3,3\text{mm}$. Zona grip con pallini antiscivolo per una presa sicura. Atossiche. Verniciatura a base d'acqua. Spazio sul fusto per scrivere il nome. Facilmente lavabili da pelle e tessuti. Astuccio in cartone.

Cod.	Rif.Art.	Note	Umv
93085	112469	astuccio da 12	pz
93086	112470	astuccio da 24	pz



FABER-CASTELL

Color Grip Astuccio In Metallo

ASTUCCIO IN METALLO

Matite colorate con sezione triangolare ergonomica. Fusto in legno certificato FSC. Zona grip con pallini antiscivolo per una presa sicura. Atossiche. Verniciatura a base d'acqua. Spazio sul fusto per scrivere il nome. Facilmente lavabili da pelle e tessuti. Astuccio in metallo.

Cod.	Rif.Art.	Note	Umv
73609	112423	scatola da 24	pz
73610	112435	scatola da 36	pz



STABILO

Original

Pastello colorato ideale per gli amanti dell'arte, gli illustratori e i professionisti. Mina morbida e molto resistente. Spessore del tratto 2.5mm. Parzialmente acquerellabile: i contorni rimangono precisi e chiari. Grande resistenza alla luce. Elegante astuccio in metallo.

Cod.	Rif.Art.	Note	Umv
36755	8773-6	scatola 12 colori	pz
36756	8774-6	scatola 24 colori	pz
36757	8778-6	scatola 38 colori	pz



STABILO

CarbOthello

Scatola in metallo contenente matite colorate con tratto secco e polveroso come un carboncino. Adatte sia per uso a secco che miscelato. Parzialmente acquerellabili: i contorni rimangono precisi e chiari. Spessore del tratto 4,4 mm.

Cod.	Rif.Art.	Note	Umv
60462	1412-6	scatola 12 colori	pz
60463	1424-6	scatola 24 colori	pz
85668	1436-6	scatola 36 colori	pz



ergosoft®

Matita colorata con fusto triangolare dall'innovativa superficie morbida e antiscivolo nel colore della mina. Sistema antirottura A-B-S. Prodotta in Germania con legno certificato FSC proveniente da foreste a gestione sostenibile. Facile da temperare. Conforme alla normativa CE-EN71. Astuccio Box in plastica rigida.

Cod.	Rif.Art.	Note	Umv
46462	157 SB12	astuccio 12 colori	pz
46463	157 SB24	astuccio 24 colori	pz



Noris® colour

Matita colorata colori brillanti, superficie anti scivolo, morbida e vellutata. Maggiore resistenza alla rottura, design attraente a strisce. Legno certificato PEFC proveniente da foreste a gestione sostenibili.

Cod.	Rif.Art.	Note	Umv
76632	185 C12	astuccio 12 colori	pz
93934	185 C18	astuccio 18 colori	pz
76633	185 C24	astuccio 24 colori	pz
93935	185 CD36	astuccio 36 colori	pz



Noris® Cancellabile 144 50

Matita colorata cancellabile, con fusto esagonale laccata nel colore della mina. Sistema antirottura A-B-S. Gommino incorporato PVC-free. Prodotta in Germania con legno certificato PEFC proveniente da foreste a gestione sostenibile Facile da temperare. Conforme alla normativa CE-EN71. Astuccio in cartone.

Cod.	Rif.Art.	Note	Umv
58703	144 50NC12	astuccio 12 colori	pz
58684	144 50NC24	astuccio 24 colori	pz



STABILO

aquacolor

Pastello acquerellabile di alta qualità per stupire con effetti creativi. Spessore del tratto 2.8mm. Elegante astuccio in metallo.

Cod.	Rif.Art.	Note	Umv
35185	1612-5	scatola 12 colori	pz
35187	1624-5	scatola 24 colori	pz
35188	1636-5	scatola 36 colori	pz



GIOTTO

Supermina

Pastello esagonale verniciato nei colori della mina con spigoli dorati. Ø del pastello 7,6mm, lunghezza 18 cm e mina extra large di qualità superiore da Ø3,8mm, ricca di pigmenti colorati per un'ottima resa e lunga durata. Legno certificato FSC.

Cod.	Rif.Art.	Note	Umv
36196	23570000	astuccio da 12 colori	pz
36195	23580000	astuccio da 24 colori	pz
36192	23590000	astuccio da 36 colori	pz
90367	236300	astuccio da 18 colori	pz

Confezione da 12 pastelli monocolori

Cod.	Rif.Art.	Note	Umv
36264	23900100	01 bianco	cf 12
54113	23900200	02 giallo limone	cf 12
36265	23900300	03 giallo	cf 12
51673	23900400	04 giallo scuro	cf 12
51674	23900500	05 rosa carne	cf 12
58152	23900600	06 pesca	cf 12
36244	23900700	07 rosa	cf 12
51675	23900900	09 giallo ocra	cf 12
36243	23901000	10 arancione medio	cf 12
51676	23901100	11 arancione	cf 12
36266	23901200	12 rosso	cf 12
51677	23901300	13 rosso carminio	cf 12
51678	23901400	14 magenta	cf 12
51679	23901500	15 porpora	cf 12
59860	23901600	16 verde salvia	cf 12
36247	23901700	17 verde cinabro	cf 12
36246	23901800	18 verde	cf 12
51680	23901900	19 verde smeraldo	cf 12
53300	23902000	20 verde selva	cf 12
51681	23902100	21 acquamarina	cf 12
36267	23902200	22 celeste	cf 12
51682	23902300	23 blu cobalto	cf 12
57782	23902400	24 turchese	cf 12
36248	23902500	25 blu oltremare	cf 12
53879	23902600	26 blu avio	cf 12
51683	23902700	27 violetto	cf 12
59080	23903000	30 palissandro	cf 12
51684	23903100	31 terra di Siena naturale	cf 12
36245	23903200	32 marrone	cf 12
55408	23903300	33 terra d'ombra	cf 12
51685	23903400	34 grigio caldo	cf 12
57783	23903500	35 grigio freddo	cf 12
51686	23903600	36 nero	cf 12
62868	23904900	49 oro	cf 12
62869	23905000	50 argento	cf 12

GIOTTO
Di Natura

Pastello tondo in legno di cedro con Ø da 8mm, lungo 18cm con verniciatura protettiva trasparente. Mina extra-large di qualità superiore da Ø 3,8mm, ricca di pigmenti coloranti per un'ottima resa su carta.

Cod.	Rif.Art.	Note	Umv
28089	2406 00	astuccio 12 colori	pz
28090	2407 00	astuccio 24 colori	pz
28091	2408 00	astuccio 36 colori	pz



GIOTTO

Barattolo da 84

Cod.	Rif.Art.	Note	Umv
40455	52010000	laccato	pz
40456	520200	naturale	pz

GIOTTO

Stilnovo

Pastello a sezione esagonale 6,8mm, verniciato nel colore della mina con spigoli argentati. Lunghezza 18cm. Mina 3,3mm di ottima qualità e resa, facile da temperare, con spazio per scrivere il nome direttamente sul pastello.

Cod.	Rif.Art.	Note	Umv
55398	256500	astuccio 12 colori	pz
55399	256600	astuccio 24 colori	pz
83150	257300	astuccio 50 colori	pz

Cancellabile - con gomma e temperamatite

71768	256800	astuccio 10 colori	pz
-------	--------	--------------------	----



GIOTTO
Mega

Pastellone a sezione esagonale da 9mm verniciato nel colore della mina con spigoli dorati. Lunghezza 18cm. Mina gigante da Ø 5,5mm.

Cod.	Rif.Art.	Note	Umv
49991	225400	astuccio 6 colori+oro e argento	pz
28094	225600	astuccio 12 colori	pz
40457	519700	barattolo 24 colori	pz
52705	518000	barattolo 14 oro+10 argento	pz



GIOTTO

Supermina

Pastello esagonale verniciato nei colori della mina. Lunghezza 18 cm con diametro da 7,6mm e mina da 3,8mm. Legno certificato FSC.

Cod.	Rif.Art.	Note	Umv
52699	23670000	scatola 12 colori	pz
49990	23680000	scatola 24 colori	pz
52700	23690000	scatola 36 colori	pz
52701	23750000	scatola 50 colori	pz

PRIMO

minabella

Matite colorate di alta qualità, ø 3,8 mm, h 178 mm, resistenti di lunga durata, molto pigmentate colore pieno e morbido certificate FSC™

• Ref. **82444** - pz **A**

Matite colorate esagonali in scatola cartone, 12 o 24 colori.

• Ref. **81376** - pz **B**



• Ref. **89350** - pz **C**

• Ref. **89351** - pz **D**

Matite colorate esagonali fluo o metallizzate, in scatola cartone, 6 colori.



• Ref. **82445** - pz

Matite colorate esagonali doppio colore, in scatola cartone, 24 colori.



- | | | | |
|--------------|--|--------------|--|
| 82514 | | 82435 | |
| 82429 | | 82508 | |
| 82430 | | 82436 | |
| 82441 | | 82509 | |
| 82431 | | 82437 | |
| 82432 | | 82438 | |
| 82433 | | 82510 | |
| 82434 | | 82511 | |
| 82504 | | 82512 | |
| 82505 | | 82439 | |
| 82506 | | 82513 | |
| 82507 | | 82440 | |

Matite colorate esagonali monocolori, in scatola cartone, 12 pezzi.



PRIMO

Matite Jumbo

Matite colorate esagonali con fusto laccato in legno certificato FSC. Lunghezza 17,5cm diametro mina 5,5mm. Colori adatti a tutti i tipi di carta. I segni possono essere sovrapposti ed incrociati per ottenere morbidi effetti di chiaroscuri. Il colore si stende uniformemente per riempire superfici contornate. Made in EU. Disponibili in astuccio di cartone da 12 colori, in barattolo da 36 pastelli o in valigetta schoolbox da 120 matite (4 vassoi divisori - 10 matite in 12 colori).

Cod.	Rif.Art.	Note	Umv
73589	510MAXI12E	astuccio da 12	pz
71018	521B36	barattolo da 36	pz
71019	511MAXI120	valigetta da 120	pz



STABILO

Trio thic



Astuccio in cartone con matite colorate in legno con fusto triangolare, ergonomico adatto ai bambini. Mina grande e indistruttibile da 4,2mm.

Cod.	Rif.Art.	Note	Umv
49976	203/2-12	astuccio 12 colori con temperino	pz
76508	203/2-18	astuccio 18 colori con temperino	pz
76509	203/2-24	astuccio 24 colori con temperino	pz



Matitoni Magic

Ogni matita Magic contiene uno speciale impasto composto da 3 differenti tinte. Con un solo tratto si possono creare effetti incredibili con un risultato molto naturale. Pastelli triangolari in legno certificato FSC. Diametro pastello 10,4mm. Mina da 5,6mm.

Cod.	Rif.Art.	Note	Umv
67969	H3408013	astuccio da 12+1	pz



GIOTTO be-bè

Super matitoni

Supermatitoni ideali per i più piccoli nel miglior legno cedro naturale. Colori vivaci, morbidi, facili da stendere sul foglio senza particolare pressione. Sicuri, superlavabili, facili da temperare. Mina gigante Ø 7 mm. Fondino di sicurezza nel colore della mina. Specifici per un primo approccio al colore già ai di sotto dei tre anni. Sicurezza totale garantita da componenti selezionati ed attenti controlli qualitativi in tutte le fasi del processo produttivo. Con appuntamatitone compreso nelle confezioni.

Cod.	Rif.Art.	Note	Umv
50077	466400	astuccio 6 colori	pz
51483	466500	astuccio 12 colori	pz



Temperamatite Jumbo A PAG.433



STABILO

woody 3 in 1

Matita colorata, pastello a cera, acquarello tutto in uno. Tratto morbido e pastoso. Utilizzabile su quasi tutte le superfici. Intensa luminosità anche su carte scure. Lavabile da tutte le superfici lisce con un panno umido. Mina XXL da 10mm.

Cod.	Rif.Art.	Note	Umv
76510	8806-2	astuccio 6 colori con temperino	pz
70042	880/10-2	astuccio 10 colori con temperino	pz
76511	880/18-3	astuccio 18 colori con temperino e pennello	pz
51139	4548/12	temperamatite gigante	cf 12





GIOTTO

Pastelli Cera

Pastelli tondi. L'ottima qualità delle cere utilizzate, rende questi pastelli facili da stendere e perfetti per tutte le tecniche di coloritura. Lavabili da mani, tessuti e superfici non porose. Lunghezza: 90mm. Diametro: 8,5mm.

Cod.	Rif.Art.	Note	Umv
28122	281200	astuccio 12 colori	pz
28123	282200	astuccio 24 colori	pz
72586	523600	barattolo 96 colori	pz



PRIMO

Pastelli a cera

Colore a base di cera. Scorrevole facilmente sulla carta lasciando un segno dal tono vivo e lucido. I colori si possono stendere per strati successivi sovrapponibili. Diametro 9x100 mm.

Cod.	Rif.Art.	Note	Umv
93845	0501PC12E	astuccio da 12 pastelli	pz
93846	0502PC12AD	astuccio da 12 pastelli colori aggiuntivi	pz
93847	0503PC48E	secchiello da 48 pastelli	pz



Plastidecor

Pastelli colorati in cera e resina adatti per bambini a partire dai 30 mesi. Ultra-resistenti ed extrapuliti sulle mani e sui tessuti. Facilmente temperabili. Nelle versioni tonda classica e triangolare per i più piccoli. Astuccio in cartone appendibile.

Cod.	Rif.Art.	Note	Umv
46456	A 8297733	astuccio in 12 colori triangle	pz
46454	B 945764	astuccio in 12 colori	pz
46455	8297721	astuccio in 24 colori	pz

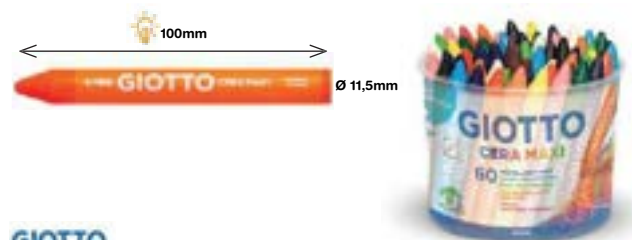

GIOTTO

Pastelli a cera Maxi

Maxi pastello a cera tondo, rivestito con carta protettiva. Diametro 11,5mm, lunghezza 100mm. Colori ricchi, morbidi e coprenti. Formula lavabile dalle mani con acqua e sapone, lavabile dalla maggior parte dei tessuti in lavatrice con ciclo a 40°. Barattolo in plastica contenente 60 pastelli in 12 colori.

Cod.	Rif.Art.	Note	Umv
40459	519200	barattolo da 60 colori	pz



PRIMO

Pastelli a cera Jumbo

Colore a base di cera a carattere coprente e pastoso, ergonomico per i più giovani utilizzatori. Resistente e compatto lascia facilmente un segno molto coprente, vivo e luminoso. Stendibile in strati spessi e sovrapponibili. Pastello diametro 13mmx85mm. Secchiello in PPL Made in Italy.

Cod.	Rif.Art.	Note	Umv
93848	0602PC48J	secchiello da 48 pastelli	pz



GIOTTO be-bè

Super pastelli a cera

Superpastelloni a cera ideali per i più piccoli. Sicuri, superlavabili, super-resistenti alle cadute e dermatologicamente testati. Specifici per un primo approccio al colore già al di sotto dei tre anni. Sicurezza totale garantita componenti selezionati ed attenti controlli qualitativi in tutte le fasi del processo produttivo. Con appuntapastellone compreso nelle confezioni. Lunghezza 7,5cm. Diametro 11mm.

Cod.	Rif.Art.	Note	Umv
56938	466800	astuccio 10 colori	pz



Pentel

Pastelli a Olio

Pastelli con diametro 8 mm dai colori brillanti resistenti alla luce. Facili da sfumare e da mescolare; possono essere impiegati su un'ampia gamma di carta e tele da disegno. La qualità del pigmento li rende ideali per principianti e artisti.

Cod.	Rif.Art.	Note	Umv
82442	0100524	astuccio 12 pastelli	pz
82443	0100525	astuccio 25 pastelli	pz



GIOTTO

Pastelli a olio

Pastelli ad olio fascettati per singolo colore. Colori ricchi e coprenti. Si stendono con facilità. Formato gigante per una grande riserva di colore.

Cod.	Rif.Art.	Note	Umv
28124	293000	astuccio 12 colori	pz
28125	293100	astuccio 24 colori	pz

STABILO

aquacolor

Matita acquerellabile ad alta qualità con colori intensi. Usata con acqua e pennello regala effetti tipici dell'acquerello. Spessore del tratto 2,8mm.

Cod.	Rif.Art.	Note	Umv
82076	1612-3	astuccio 12 colori	pz
82077	1624-3	astuccio 24 colori	pz
82078	1636-7	astuccio 36 colori	pz



FABER-CASTELL

Matite colorate acquerellabili

Matite colorate acquerellabili con sezione esagonale, laccato. Completamente acquerellabili, con sistema SV che protegge la mina dalla rottura, mina Ø3,3mm. Colori brillanti lavabili dalla pelle e dai tessuti, pennello incluso nella confezione. Prodotte con legno da riforestazione.

Cod.	Rif.Art.	Note	Umv
46468	114413	astuccio 12 colori	pz
46469	114425	astuccio 24 colori	pz



CARIOOCA

Matite Acquarelli

Matite acquerellabili dai colori brillanti. Colori intensi con scrittura morbida. Effetto acquarello utilizzando acqua e pennello.

Cod.	Rif.Art.	Note	Umv
82593	42857	astuccio 12 matite	pz
82594	42858	astuccio 24 matite	pz



GIOTTO

Pastiglie Acquerelli

Pastiglie di tempera colori luminosi, intensi e coprenti. La pittura può essere diluita con acqua per ottenere fantastici effetti acquerello. Pastiglie da Ø 30mm.

Cod.	Rif.Art.	Note	Umv
40479	351200	12 pastiglie - Ø30mm	pz
40480	352400	24 pastiglie - Ø30mm	pz
82070	353600	36 pastiglie - Ø30mm	pz



GIOTTO

Pastiglie Acquerelli Glitter e Metal

Pastiglie di acquerello pronte all'uso per effetti glitter o metal. Si possono diluire con poca acqua per una resa ottimale. I colori sono lavabili dalle mani con acqua e sapone e dalla maggior parte dei tessuti. La confezione contiene 8 colori e 1 pennello Giotto serie 400 punta tonda.

Cod.	Rif.Art.	Note	Umv
76268	331200	Scatola da 8 pastiglie glitter	pz
76269	331100	Scatola da 8 pastiglie metal	pz

GIOTTO

Stilnovo Acquarelli

Pastello a sezione esagonale 6,8 mm, verniciato nel colore della mina con spigoli argentati e bottone argento. Lunghezza 18 cm. Mina acquerellabile 3,3 mm. Colori ricchi ed intensi che si acquerellano perfettamente e con facilità al contatto con l'acqua.

Cod.	Rif.Art.	Note	Umv
79427	255700	astuccio 12 colori	pz
79428	255800	astuccio 24 colori	pz

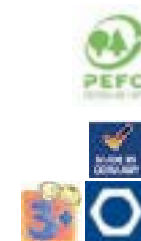
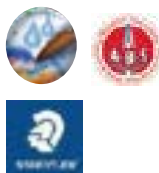

Noris® aquarelli

Matita colorata acquerellabile con fusto esagonale laccato nel colore della mina. Mina morbidissima adatta anche per uso a secco. Sistema guaina antirottura A-B-S. Prodotta in Germania con legno certificato PEFC proveniente da foreste a gestione sostenibile. Facile da temperare. Conforme alla normativa CE- EN71. Astuccio in cartone con pennellino incluso.

Cod.	Rif.Art.	Note	Umv
53726	144 10NC12	astuccio 12 colori	pz
53727	144 10NC24	astuccio 24 colori	pz
67664	144 10ND36	astuccio 36 colori	pz



STUDIO ACQUERELLO

Studio Acquerello

Matite colorate a sezione esagonale con mina morbida da Ø 3,8mm che si scioglie completamente per una massima acquerellabilità.

Cod.	Rif.Art.	Note	Umv
51311	H2139N	astuccio 12 colori	pz
51312	H2140N	astuccio 24 colori	pz
49971	H2141N	astuccio 36 colori	pz



PRIMO

Pastiglie Acquerelli

Colore ottenuto per compressione di polveri ad alto contenuto di pigmento di qualità fine. Acquerello coprente facilmente bagnabile. Una volta asciutto forma uno strato molto omogeneo di mano morbida. Astuccio in poliestere disponibile da 10 pastiglie da Ø44mm assortite in 10 colori o in astuccio da 12 o 22 pastiglie Ø30mm.

Cod.	Rif.Art.	Note	Umv
71772	120A10SG	10 pastiglie - Ø44mm	pz
35242	112A12SG	12 pastiglie - Ø30mm	pz
35243	114A22SG	22 pastiglie - Ø30mm	pz



PRIMO

Pastiglie Acquerelli Fluo E Metal

Pastiglie acquerello speciale, con coperchio tavolozza, 8 colori metallizzati, 4 fluo. Una bella scatola in plastica, brevettata, con 12 acquarelli di alta qualità. Togli il coperchio, giralo e usalo come tavolozza per creare il tuo colore!

Cod.	Rif.Art.	Note	Umv
79430	115A12FM	12 pastiglie - Ø 30 mm	pz

 COPERCHIO UTILIZZABILE COME TAVOLOZZA



GIOTTO

Vetrine assortimento

Tempera in tubetti.

Cod.	Rif. Art.	Note	Umv
51459	352500	144 tubetti assortiti da 12ml	pz
59641	355500	108 tubetti assortiti da 21ml	pz



GIOTTO

Astucci tubi tempera

Tempera extra fine a base d'acqua. Confezione con pennello incluso.

Cod.	Rif. Art.	Note	Umv
28146	303100	BOX 7 tubetti da 12ml	pz
28147	304100	BOX 12 tubetti da 12ml	pz
28149	305100	VALIGETTA 24 tubetti da 12ml	pz
28151	327100	BOX 5 tubetti da 21ml	pz



PRIMO

Astucci tubi tempera

Tempera in tubetto di alluminio, concentrati e di qualità fine, permettono facile stesura e buona coprenza. Una volta asciutti mantengono toni molto intensi e brillanti e si possono utilizzare su svariate superfici come carta, cartoncino, cartone, legno, stoffa, vetro, metallo, terracotta e plastica. Sono compatibili con tutti i colori ad acqua delle linee Morocolor e lavabili dalla maggior parte dei tessuti.

Cod.	Rif. Art.	Note	Umv
71122	745T6GAP	6 tubi da 18ml	pz
71123	448T12AP	12 tubi da 12ml	pz
82093	449T22VA	22 tubi da 12ml	pz
86072	450T12FMP	4+8 TUBI 12ml - fluo e metal	pz

Tempera in tubo

Tempera ultrafine concentrata, in tubetto di alluminio con tappo a vite in plastica. Ideale per pittura, particolarmente ricca di pigmenti è densa e coprente. Diluibile con acqua fino ad ottenere effetti di trasparenza, si può facilmente miscelare per creare infinite sfumature.

GIOTTO



Tempera TUBO 4 - 12ml

Cod.	Rif.art.	Colore	Umv
36113	352001	01 bianco	cf 6
36114	352002	02 giallo primario	cf 6
36115	352003	03 giallo limone	cf 6
36116	352004	04 giallo scuro	cf 6
36117	352005	05 arancione	cf 6
36118	352006	06 rosa	cf 6
36119	352007	07 rosso vermiglione	cf 6
36120	352008	08 rosso scarlatto	cf 6
36121	352009	09 rosso carminio	cf 6
36122	352010	10 magenta	cf 6
36123	352011	11 verde cinabro	cf 6
36124	352012	12 verde	cf 6
36125	352013	13 verde veronese	cf 6
36126	352014	14 verde smeraldo	cf 6
36127	352015	15 ciano	cf 6
36128	352016	16 blu cobalto	cf 6
36129	352017	17 blu oltremare	cf 6
51222	352018	18 turchese	cf 6
36131	352019	19 viola	cf 6
36132	352020	20 terra di Siena naturale	cf 6
36133	352021	21 giallo ocre	cf 6
36134	352022	22 terra di Siena bruciata	cf 6
36135	352023	23 marrone	cf 6
36136	352024	24 nero	cf 6



Tempera TUBO 7 - 21ml

Cod.	Rif.art.	Colore	Umv
36137	355001	01 bianco	cf 6
36138	355002	02 giallo primario	cf 6
51885	355003	03 giallo limone	cf 6
51886	355004	04 giallo scuro	cf 6
51887	355005	05 arancione	cf 6
51888	355006	06 rosa	cf 6
51226	355007	07 rosso vermiglione	cf 6
36139	355008	08 rosso scarlatto	cf 6
51889	355009	09 rosso carminio	cf 6
51227	355010	10 magenta	cf 6
51890	355011	11 verde cinabro	cf 6
36140	355012	12 verde	cf 6
51891	355013	13 verde veronese	cf 6
44633	355014	14 verde smeraldo	cf 6
36141	355015	15 ciano	cf 6
51892	355016	16 blu cobalto	cf 6
36142	355017	17 blu oltremare	cf 6
51893	355018	18 turchese	cf 6
63033	355019	19 viola	cf 6
51894	355020	20 terra di Siena naturale	cf 6
51895	355021	21 giallo ocre	cf 6
51896	355022	22 terra di Siena bruciata	cf 6
51228	355023	23 marrone	cf 6
36143	355024	24 nero	cf 6

GIOTTO

Tempera acrilica extraconcentrata

In tubetto da 21ml.

Cod.	Rif.Art.	Colore	Umv
51273	357400	argento	cf 6
51272	357300	oro	cf 6







 **COLORE PRONTO ALL'USO**



GIOTTO

Tempera pronta - Tempera acrilica

Colori a base d'acqua miscelabili e facili da stendere. Coprenti con effetto opaco. La tempera nella versione acrilica ha una base acrilica innocua e sicura per un effetto vernice brillante su tutte le superfici. I flaconi sono dotati di tappo dosatore ed impugnatura ergonomica.

Cod.	Rif.Art.	Formato	Colore	Umv
40467	533406	1000ml	rosa	pz
40468	533407	1000ml	rosso vermiglio	pz
40466	533405	1000ml	arancione	pz
40469	533411	1000ml	verde chiaro	pz
40465	533402	1000ml	giallo	pz
40462	533401	1000ml	bianco	pz
40470	533412	1000ml	verde	pz
40473	533417	1000ml	blu oltremare	pz
40472	533415	1000ml	cyano	pz
40478	533424	1000ml	nero	pz
40476	533410	1000ml	rosso magenta	pz
40475	533408	1000ml	rosso scarlatto	pz
40474	533419	1000ml	violetto	pz
40477	533428	1000ml	marrone	pz
51282	534600	1000ml	 6 colori assortiti	pz
64460	531701	250ml	bianco	pz
64461	531702	250ml	giallo	pz
64462	531715	250ml	cyano	pz
64463	531708	250ml	rosso	pz
64464	531712	250ml	verde	pz
64465	531728	250ml	marrone	pz
64466	531724	250ml	nero	pz
64467	533800	250ml	acrilico oro	pz
64468	533900	250ml	acrilico argento	pz
Tempera acrilica				
64469	535100	250ml	 8 colori assortiti	pz



Tempera solida in stick

Stick da 10gr facile, pulito e divertente. Stappa, gira e colora. Per carta, cartoncino, legno e cartone. Senza bisogno di acqua. Colori lavabili con acqua. Finitura brillante satinata, non necessita di vernice protettiva. Asciuga rapidamente. Non ondula la carta. A seconda della pressione esercitata si può avere l'effetto pastello a cera o tempera coprente.

Cod.	Rif. Art.	Note	Umv
61809	10731	astuccio 12 stick	pz
71135	10321	astuccio 6 stick metal	pz
79665	10431	astuccio 6 stick fluo	pz

PRIMO

Tempera Primi Passi

Colore pronto all'uso, adatto a chi si accosta per la prima volta alla tecnica della pittura a tempera e ai più giovani utilizzatori. Permette stesure in strato spesso sufficientemente coprenti mantenendo un buon effetto brillante e vivace. Le tinte sono facilmente miscelabili tra loro per ottenere una completa gamma di tonalità. Si può usare su varie superfici quali carta cartoncino, cartone, legno, stoffa, vetro, metallo, terracotta e plastica. È diluibile con acqua fino ad una parte di acqua per una parte di colore, se si desidera renderlo permanente utilizzare una vernice adatta (esempio vernice acrilica). È lavabile dalla maggior parte dei tessuti. Bottiglia in PET con tappo dosatore.

Cod.	Rif. Art.	Colore	Umv
71070	204BR1000100	bianco	pz
71071	204BR1000201	giallo primario	pz
71072	204BR1000250	arancione	pz
71073	204BR1000270	ocra gialla	pz
71074	204BR1000300	vermiglione	pz
71075	204BR1000301	magenta	pz
71076	204BR1000330	rosa	pz
71077	204BR1000400	viola	pz
71078	204BR1000500	blu oltremare	pz
71079	204BR1000501	cyan	pz
71080	204BR1000610	verde brillante	pz
71081	204BR1000630	verde scuro	pz
71082	204BR1000730	siena bruciata	pz
71083	204BR1000800	nero	pz
71084	204BR1000910	argento	pz
71085	204BR1000920	oro	pz
71088	210BR6	 cesta 6 colori ass	pz



 **COLORI FLUO**



 **COLORI PERLATI**

PRIMO

Tempera brillante

Tempera perlata da 300 ml, assortimento composto da: giallo, vermiglione, rosa, blu oltremare, verde brillante e nacre.

Tempera fluorescente da 300 ml, assortimento composto da: giallo, arancio, vermiglione, rosa, turchese e verde brillante.

Cod.	Rif. Art.	Note	Umv
78078	234TP6ASS	display 6 colori perlati	pz
78077	255TF6ASS	display 6 colori fluorescenti	pz



Carioca Temperello

Temperello: un modo facile, divertente e pulito per disegnare e colorare su carta, cartoncino, legno... Non ondula la carta, senza solventi.

Cod.	Rif. Art.	Note	Umv
82595	42739	astuccio 6 temperelli	pz



Acryl

COLORE ACRILICO FINE

Abbiamo creato un acrilico ad alta concentrazione di pigmento, brillante nei colori pieni e delicato nei toni pastello. Resistente e durevole, si può usare su tante superfici diverse, applicato in strato sottile oppure più spesso.



Ref. 420TA...

Colore acrilico fine in tubo da 75 ml. 22 colori.

* i colori non presenti nella tabella sotto, sono disponibili con tempi di consegna da verificare

Ref. 402TA125...

Colore acrilico fine in bottiglia con tappo dosatore da 125 ml. 36 colori.

MADE IN ITALY



1



2



4



3



Colori Acryl

Colore acrilico a base d'acqua. Ad elevato contenuto di pigmento e resina acrilica, si stende facilmente a pennello e quando asciuga l'effetto fluorescente rimane vivo e luminoso, piacevole al tatto. È utilizzabile su qualsiasi substrato; stencil, spatole e spugne sono strumenti ideali per valorizzarne le potenzialità creative. Mescolando i colori si ottengono nuove tinte sempre intense e di colore vivo. Quando è perfettamente asciutto non presenta screpolature, anche se steso in strati spessi, e diviene permanente. Durante l'utilizzo si raccomanda di proteggere gli abiti e la superficie di lavoro. Rimuovere immediatamente eventuali macchie indesiderate secondo istruzioni. Una volta asciutto non è lavabile.

Cod.	Rif.Art.	Colore	Note	Umv
79434	402TA125800	nero	125ml	pz
79435	402TA125730	terra di siena bruciata	125ml	pz
79436	402TA125641	verde smeraldo	125ml	pz
79437	402TA125540	blu cobalto	125ml	pz
79438	402TA125500	blu oltremare	125ml	pz
79439	402TA125310	rosso carminio	125ml	pz
79440	402TA125300	rosso vermiglione	125ml	pz
79441	402TA125270	giallo ocra	125ml	pz
79442	402TA125201	giallo primario	125ml	pz
79443	402TA125100	bianco	125ml	pz
79444	402TA125920	oro	125ml	pz
79445	402TA125910	argento	125ml	pz

Cod.	Rif.Art.	Colore	Note	Umv
73621	420TA75800	nero	75ml	pz
73620	420TA75730	siena bruciata	75ml	pz
73619	420TA75641	verde smeraldo	75ml	pz
90379	420TA75610	verde brillante	75ml	pz
73618	420TA75540	blu cobalto	75ml	pz
73617	420TA75500	blu oltremare	75ml	pz
73616	420TA75310	rosso carminio	75ml	pz
73615	420TA75300	rosso vermiglione	75ml	pz
73614	420TA75270	giallo ocra	75ml	pz
90375	420TA75250	arancione	75ml	pz
73613	420TA75201	giallo primario	75ml	pz
73612	420TA75100	bianco	75ml	pz
73623	420TA75920	oro	75ml	pz
73622	420TA75910	argento	75ml	pz
88849	420TA75501	ciano	75ml	pz
90377	420TA75301	magenta	75ml	pz
90376	420TA75330	rosa	75ml	pz
90378	420TA75400	viola	75ml	pz
76271	420TAF75250	arancione fluo	75ml	pz
76272	420TAF75370	fucsia fluo	75ml	pz
76270	420TAF75210	giallo fluo	75ml	pz
76273	420TAF75610	verde fluo	75ml	pz
73624	421ATM5	5 colori assortiti	75ml	pz
82100	161TA14BL	blister 14 colori	4,5ml	pz



Colori a olio e acrilici

Astuccio in polipropilene trasparente con 10 tubetti in alluminio da 18ml.

Cod.	Rif.Art.	Note	Umv
71771	425TO10P	colori a olio	pz
77246	405TA10SP	colori acrilici	pz





doppia punta 3D

punta larga

punta media

punta fine

Marcatori Acrylic

Colori acrilici di alta qualità in un pratico marcatore. Garantiscono una elevata coprenza, colori brillanti, tenuta permanente, rapida asciugatura, resistenza all'acqua e luce, inodore. Adatti a supporti come tela, carta, legno e pietra offrendo infinite possibilità e applicazioni. Disponibili in 4 varianti: punta fine, punta media, punta larga e doppia punta 3D.

Cod.	Rif.Art.	Note	Umv
93362	4-SES8N	Set Nordic - 8 marcatori + 10 cartoline	pz
93363	4-CS12B	Set Creative - 12 marcatori + 10 cartoncini	pz
93364	4-5400-5	Set 3D - 5 marcatori doppia punta	pz
93365	4-5000-5-999	Set Broad Abstract - 5 marcatori	pz
93366	4-5000-5	Set Broad Neon - 5 marcatori	pz
93369	4-5100-5	Set Medium Basic - 5 marcatori	pz
93370	4-5100-5-099	Set Medium Pastel - 5 marcatori	pz
93367	4-5100-5-999	Set Medium Festa - 5 marcatori	pz

GIOTTO be-be

Supercolori a dita

Colori a dita ideali per i più piccoli. Ogni confezione contiene 3 barattolini 100 ml nei colori: blu, rosso, giallo e una guida con attività da fare con i colori a dita. Testati per garantire la massima idoneità all'uso per i bambini già al di sotto dei tre anni, sono sicuri, dermatologicamente testati e lavabili dalla pelle con acqua tiepida.

Cod.	Rif.Art.	Note	Umv
52736	460700	set 3 barattolini da 100 ml	pz

GIOTTO

Colori a dita

Tempera da applicare con le dita. Morbida e gradevole al tatto. Si pulisce strofinando le mani sotto l'acqua. Dermatologicamente testata. Colori: rosso, blu, verde, giallo, bianco, nero.

Cod.	Rif.Art.	Note	Umv
28153	534100	astuccio da 6 barattoli da 100ml	pz

PRIMO

Ditalcolor

Tempera a dita in barattolo, 6 colori, pronta all'uso. Adatta al contatto con la pelle è rivolta alla prima infanzia ed è espressamente studiata per essere applicata con le dita su supporti come carta, cartone e materiali diversi. Morbida e piacevole da toccare, si stende facilmente e da asciutta mantiene colori intensi, brillanti e lucidi, senza screpolature anche quando stesa in strati spessi. Applicata sui vetri delle finestre crea bellissimi effetti di *vetrage*.

Cod.	Rif.Art.	Note	Umv
71086	221TD100SP	valigetta in PP da 6 colori da 100ml	pz
71087	222TD6G	box in cartone da 6 colori da 250ml	pz

PRIMO

Colori per tessuti

Colore per tessuto in bottiglia da 125 ml con tappo dosatore in espositore da 6 colori (vermiglione, giallo, blu oltremare, verde brillante, bianco e nero). È un colore ad acqua ad alta concentrazione di resina e pigmento, una volta asciutto è permanente sui tessuti. Poco diluito può essere applicato in strato molto sottile o più spesso, e una volta asciutto resta ben coprente, di colore vivace e luminoso. Se più diluito, si ottiene una volta asciutto, una mano più morbida sulla stoffa e può essere applicato con aerografo. Stirare dal rovescio. Una volta asciutto non è lavabile dai tessuti.

Cod.	Rif.Art.	Note	Umv
79448	410TX125ASS	display 6 colori assortiti	pz

Window colors

Tempera solida in astuccio da 6 colori brillanti. Facili da usare senza acqua né pennelli. Adatta per tutte le superfici in vetro e ceramica. Asciuga rapidamente e non sporca. Senza solventi e lavabili con acqua.

Cod.	Rif.Art.	Note	Umv
79551	02001	astuccio da 6 colori brillanti	pz

DECO

Vernice lavagna

Vernice lavagna all'acqua scrivibile con gesso. Può essere utilizzato su legno, cartone e metallo. Colore nero.

Cod.	Rif.Art.	Note	Umv
82009	11342	vernice lavagna - 250ml	cf 3
82010	11341	vernice lavagna magnetica - 120gr	pz

Colori per utilizzi speciali



5 PENNELLI ASSORTITI



10 PENNELLI ASSORTITI



PRIMO

ASTUCCIO VUOTO

Pennelli e portapennelli

Bliester da 5 pennelli punta tonda nelle misure 2, 3, 4, 5, 8. Bliester da 5 pennelli punta piatta nelle misure 0, 2, 4, 6, 8. Astucci in polipropilene. Set da 10: con 5 pennelli in pelo di pony a punta tonda e 5 pennelli in setola a punta piatta, misure diverse. Set da 5: con 5 pennelli di alta qualità per colore acrilico e tempera, in pelo sintetico. Punta tonda e punta piatta, misure diverse.

Cod.	Rif.Art.	Note	Umv
73653	1240BPT	bliester 5 pennelli tondi	pz
73654	1241BPQ	bliester 5 pennelli piatti	pz
82095	1242P5A	astuccio in PPL da 5 pennelli	pz
71013	1239PTQ10	astuccio in PPL da 10 pennelli	pz
71014	239PP	astuccio in PPL vuoto	pz



Pennellotti

Cod.	Rif. Art.	Note	Umv
89133	06153	barattolo da 24 pennellotti	pz



Tamponi per stencil

2 tamponi da Ø 2cm e Ø 4cm indicati per lavori di spugnatura, lavabili con acqua e sapone.

Cod.	Rif. Art.	Umv
81528	06830	pz

PRIMO

Vaschette multiuso

Vaschette multiuso 75ml in ppl per miscelare o raccogliere piccoli oggetti.

Cod.	Rif.Art	Note	Umv
82099	206VT3	set di 3 vaschette	pz



FABER-CASTELL

Vaschetta Click&Go

Contentore in materiale flessibile e resistente. Bordo ondulato, utile come supporto per i pennelli. Meccanismo telescopico di chiusura.

Cod.	Rif.Art	Note	Umv
82710	181510	colore blu	pz
82711	181517	colore rosso	pz



PRIMO

Barattolo lavapennelli

Barattolo di sicurezza a 2 scomparti, acqua pulita e acqua sporca. Se si rovescia l'acqua non esce.

Cod.	Rif.Art.	Umv
84532	214AR	pz



Pennelli punta tonda - Serie700

GIOTTO

Pennello con punta tonda in pelo di bue ideale per acquarello e tempera. Manico in legno verniciato.

Cod.	Rif.Art.	Numero	Umv
46513	590000	0	cf 12
46514	590100	1	cf 12
46515	590200	2	cf 12
46516	590300	3	cf 12
46517	590400	4	cf 12
46518	590500	5	cf 12
46519	590600	6	cf 12
46520	590800	8	cf 12
46521	591000	10	cf 12
46522	591200	12	cf 12
28157	599100	assortimento 64pz	pz

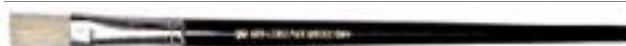

Pennelli punta piatta - Serie 577

Lebez

Pennelli con punta a spatola in pura setola. Manico in legno.

Cod.	Rif.Art.	Numero	Umv
40481	577/0	0	cf 12
40483	577/2	2	cf 12
40484	577/4	4	cf 12
40485	577/6	6	cf 12
40486	577/8	8	cf 12
40501	577/10	10	cf 12
40502	577/12	12	cf 12
40503	577/14	14	cf 12
40504	577/16	16	cf 12
56883	1999	assortimento 168pz	pz



Pennelli punta tonda - Serie 9124

Lebez

Pennelli con punta tonda in pelo di pony. Manico in legno.

Cod.	Rif.Art.	Numero	Umv
40487	9124/1	1	cf 12
40488	9124/2	2	cf 12
40489	9124/3	3	cf 12
40490	9124/4	4	cf 12
40491	9124/5	5	cf 12
40492	9124/6	6	cf 12
40493	9124/7	7	cf 12
40494	9124/8	8	cf 12
40495	9124/9	9	cf 12
40496	9124/10	10	cf 12
40497	9124/11	11	cf 12
40498	9124/12	12	cf 12
56884	1984	assortimento 228pz	pz



Pentel Aquash Water Brush

PUNTA A PENNELLO

Aquash Water Brush punta media. Penna con resistente punta a pennello in nylon e serbatoio d'acqua da 10 ml in un unico strumento. Aquash Water Brush serve per creare sfumature e ottenere un meraviglioso effetto acquarellato.

Cod.	Rif. Art.	Umv
79473	XFRH/1-M	pz

PRIMO

Tavolozza per miscelazione



DISPONIBILE ANCHE NEL FORMATO MAXI

Tavolozza in materiale plastico, permette di miscelare colori di ogni tipo, utilizzando sia le parti piatte che quelle preformate a vaschetta. Particolarmente utile per la diluizione delle tinte. Lavare dopo l'uso con acqua e sapone, evitando le spugne abrasive per conservare la superficie sempre lucida.

Cod.	Rif.Art.	Dimensioni	Umv
71012	207T1	220x144x190mm	cf 6
73656	216T4	335x260x225mm	cf 6





Tempere e colori a dita
DA PAG.589

Casa XXL

Per stimolare la creatività dei bambini e non solo. Sagoma in cartone leggero a sezioni curve che escludono la possibilità di ferirsi o tagliarsi. Montabile senza l'uso di colle. Decorala a piacimento con pastelli, tempere, stickers, carta da collage. Un gioco educativo, ecologico e divertente.

Cod.	Rif.Art.	Note	F.to imballo	Art. montato	Umv
56911	JP000.405	casa XXL	120x66,4x6,2cm	120x80x110cm	pz



Cartoncini telati - Tele con telaio - Cavalletti

Cartoncino telato: molto resistente, rivestito con una tela di cotone adatto per tutte le tecniche di pittura, olio, acrilico, tempera. Spessore del cartoncino 0,4cm. Il prodotto è confezionato in un film di termoretraibile con etichetta esplicativa. **Tela di cotone** da 300g a grana media stesa su telaio di legno adatto per tutte le tecniche di pittura, olio, acrilico, tempera. Spessore telaio 1,6cm. Il prodotto è confezionato in un film di termoretraibile con etichetta esplicativa. **Cavalletto da tavolo** in legno. Molto pratico, robusto e ideale per esporre o pittare. Larghezza base d'appoggio 16cm. Altezza max della tela 30cm. Scatola in cartone singola con etichetta esplicativa. **Cavalletto da campagna** in legno. Molto pratico, facile da montare, ideale per esporre o pittare. Altezza da chiuso 87cm. Massima altezza utile del dipinto 125cm. Scatola in cartone singola con etichetta esplicativa.

Cod.	Rif.Art.	Formato	Note	Umv
76275	466CT18x24	18x24 cm	Cartoncino telato	pz
76276	467CT25x35	25x35 cm	Cartoncino telato	pz
76277	468CT30x40	30x40 cm	Cartoncino telato	pz
76278	469CT40x50	40x50 cm	Cartoncino telato	pz
76279	460TE18x24	18x24 cm	Tela con telaio	pz
76280	461TE25x35	25x35 cm	Tela con telaio	pz
76281	462TE30x40	30x40 cm	Tela con telaio	pz
76282	463TE40x50	40x50 cm	Tela con telaio	pz
76283	464TE50x70	50x70 cm	Tela con telaio	pz
76284	470CAVP		Cavalletto da tavolo piccolo in legno	pz
76285	471CAVG		Cavalletto da campagna in legno	pz



Rotolo carta Paperoll

Carta da 120gr con tecnologia Blueback resistente all'acqua con retro blu ideale per la pittura.



Cod.	Rif. Art.	Dimensioni	Umv
73944	C059900	100mt x 0,5mt	pz
73945	C109000	10mt x 1 mt	pz
73946	C109500	50mt x 1 mt	pz



Grembiule usa e getta

Grembiule in plastica usa e getta da indossare sopra gli abiti. Confezione da 10 grembiuli smancati - dimensioni: 44x52 cm.

Cod.	Rif. Art.	Note	Umv
79479	04958	sacchetto da 10 pz.	cf



Grembiolino anti macchia

Grembiolino in tessuto plastico in colori vivaci adatto ai piccoli pittori in erba. Elastici ai polsi. Made in China.

Cod.	Rif.Art.	Umv
73625	219GREMB	pz

GIOTTO

La qualità che fa scuola deCOLLA sul punto vendita!



GIOTTO Vinilik

Colla vinilica bianca ad alto potere adesivo, per tutti i tipi di materiali.

Flacone 40 g in vassoio 12 pz
Imballo 12 - Cartone 288

F545700

Flacone 100 g in vassoio 12 pz
Imballo 12 - Cartone 48

F543300

Flacone 120 g in vassoio 12 pz
Imballo 12 - Cartone 96

F545800

Flacone 250 g in vassoio 10 pz
Imballo 10 - Cartone 30

F543100



GIOTTO Collage

Colla pulita e trasparente riposizionabile, con tappo a vite per una stesura precisa.

Flacone 120 g in vassoio 12 pz
Imballo 12 - Cartone 96

F54130000



GIOTTO Blue

Colla blu che diventa trasparente una volta asciutta. Ideale per lavoretti scolastici con carta e cartoncino. Il suo colore blu aiuta i più piccoli a visualizzare la zona dove è stata stesa la colla

Flacone 40 g in vassoio 12 pz
Imballo 12 - Cartone 288

F545900



GIOTTO Collage Stick

Colla pulita e trasparente riposizionabile, con pratica spugnetta stendicolla.

Stick 40 g in display 24 pz
Imballo 24 - Cartone 288

F54120000



GIOTTO Bricolage

Colla vinilica bianca extra forte a presa rapida, con beccuccio applicatore.

Flacone 125 g in vassoio 12 pz
Imballo 12 - Cartone 48

F54170000

Flacone 250 g in vassoio 6 pz
Imballo 6 - Cartone 48

F54180000



GIOTTO Stick

Bastoncino di colla con formula compatta, si stende con facilità, non lascia residui sul foglio, asciuga rapidamente.

Stick 10 g in Display 60 pz
Imballo 60 - Cartone 240

F54040000

Stick 20 g in Display 40 pz
Imballo 40 - Cartone 160

F54050000

Stick 40 g in Display 24 pz
Imballo 24 - Cartone 96

F54060000

GIOTTO Vinilik Duo

Colla vinilica per tutti i materiali in un pratico tubetto compatto con doppia punta: una per applicazioni di precisione e una dentellata per facilitare la stesura senza sprechi.

Flacone 35g in display 24 pz
Imballo 24 - Cartone 288

F54350000



GIOTTO Gelik

Colla trasparente universale con beccuccio erogatore.

Tubo 30 ml in barattolo 26 pz
Imballo 26 - Cartone 104

F54200000



GIOTTO

CRESCERE A COLORI



Fabbrica Italiana Lapis ed Affini

www.fila.it

FABRIANO



 SUPERFICIE MONORUVIDA

Cartoncino Elle Erre

Cartoncino colorato prodotto con il 100% di cellulosa E.C.F, certificata FSC, conforme alla normativa ISO 9706 "Long Life". Per le sue caratteristiche e per le due superfici liscia e ruvida, si presta a diversi usi, in particolare per le scuole, per grafici, designers, cartellonisti e per tutti gli usi grafici e cartotecnici.

Cod.	Rif. Art.	Colore	Umv	Cod.	Rif. Art.	Colore	Umv
Confezione blister da 20fg 220gr - 50x70cm				Confezione blister da 10fg 220gr - 70x100cm			
46490	42450701	01 panna	cf 20	40194	46470101	01 panna	cf 10
46502	42450702	02 perla	cf 20	40196	46470102	02 perla	cf 10
46491	42450703	03 avana	cf 20	40197	46470103	03 avana	cf 10
53105	42450704	04 viola	cf 20	53106	46470104	04 viola	cf 10
46501	42450706	06 marrone	cf 20	40198	46470106	06 marrone	cf 10
46492	42450707	07 giallo	cf 20	40201	46470107	07 giallo	cf 10
46493	42450708	08 arancione	cf 20	40202	46470108	08 arancione	cf 10
46495	42450709	09 rosso	cf 20	40203	46470109	09 rosso	cf 10
46496	42450710	10 verde pisello	cf 20	40205	46470110	10 verde pisello	cf 10
46497	42450711	11 verde	cf 20	40206	46470111	11 verde	cf 10
46498	42450713	13 azzurro	cf 20	40207	46470113	13 azzurro	cf 10
46500	42450714	14 blu	cf 20	40208	46470114	14 blu	cf 10
46504	42450715	15 nero	cf 20	40209	46470115	15 nero	cf 10
46494	42450716	16 rosa	cf 20	40212	46470116	16 rosa	cf 10
46503	42450717	17 onice	cf 20	40213	46470117	17 onice	cf 10
46499	42450718	18 celeste	cf 20	40215	46470118	18 celeste	cf 10
56686	42450719	19 terra bruciata	cf 20	67620	46470119	19 terra bruciata	cf 10
61391	42450720	20 cielo	cf 20	60724	46470120	20 cielo	cf 10
53275	42450722	22 ferro	cf 20	53276	46470122	22 ferro	cf 10
53104	42450723	23 fucsia	cf 20	52027	46470123	23 fucsia	cf 10
67614	42450725	25 cedro	cf 20	61132	46470125	25 cedro	cf 10
67615	42450726	26 aragosta	cf 20	61133	46470126	26 aragosta	cf 10
67616	42450727	27 ciliegia	cf 20	61134	46470127	27 ciliegia	cf 10
67617	42450728	28 verdone	cf 20	59720	46470128	28 verdone	cf 10
67618	42450729	29 brina	cf 20	67621	46470129	29 brina	cf 10
67619	42450730	30 china	cf 20	67622	46470130	30 china	cf 10
76859	19100116	avorio	cf 20	76860	19100117	avorio	cf 10

Cartoncino Cartacrea 35x50cm 220gr

Cartoncino colorato prodotto con il 100% di cellulosa E.C.F, certificata FSC, conforme alla normativa ISO 9706 "Long Life". Per le sue caratteristiche e per le due superfici liscia e ruvida, è adatto per costruzioni, collage e lavori creativi.

Cod.	Rif. Art.	Colore	Umv
37232	46435100	00 bianco	cf 10
37233	46435101	01 panna	cf 10
59689	46435102	02 perla	cf 10
59691	46435104	04 viola	cf 10
37238	46435106	06 marrone	cf 10
37239	46435107	07 giallo	cf 10
37243	46435108	08 arancione	cf 10
37234	46435109	09 rosso	cf 10
59690	46435110	10 verde pisello	cf 10
37235	46435111	11 verde	cf 10
61561	46435113	13 azzurro	cf 10
37236	46435114	14 blu	cf 10
37237	46435115	15 nero	cf 10
37244	46435116	16 rosa	cf 10
37242	46435117	17 onice	cf 10
59686	46435118	18 celeste	cf 10
37240	46435120	20 cielo	cf 10
59688	46435123	23 fucsia	cf 10
59687	46435127	27 ciliegia	cf 10
82581	46435126	26 aragosta	cf 10
82582	46435103	03 avana	cf 10
82583	46435125	25 cedro	cf 10
82584	46435122	22 ferro	cf 10
82585	46435119	19 terra bruciata	cf 10
82586	46435124	24 violetta	cf 10
60927	46403550	assortimento 25 colori	pz



 SUPERFICIE MONORUVIDA



Cartoncino Bianco

Cartoncino bianco prodotto con il 100% di cellulosa E.C.F, certificata FSC.

Cod.	Rif. Art.	Formato	Superficie	Gr	Note	Umv
37232	46435100	35x50cm	liscio/ruvido	220	ElleErre	cf 10
46489	42450700	50x70cm	liscio/ruvido	220	ElleErre	cf 20
51389	51700697	50x70cm	liscio/liscio	220	Fabriano4	cf 25
51388	51600697	50x70cm	liscio/ruvido	220	Fabriano4	cf 25
40191	46470100	70x100cm	liscio/ruvido	200	ElleErre	cf 10
40224	46303220	70x100cm	liscio/liscio	200	FaColore	cf 10
55489	51600597	70x100cm	ruvido/ruvido	200	Fabriano4	cf 25
55490	51700597	70x100cm	liscio/liscio	220	Fabriano4	cf 25



SUPERFICIE LISCIA



CONFEZIONE ASSORTITA DA 240fg - 50x70cm cod.79666



Carta Colorline

Carta monoruvida da 220 g/mq ideale per i lavori manuali, adatta sia allo schizzo sia al disegno. Il lato liscio è ideale per pennarelli e marcatori mentre quello ruvido permette eccellenti risultati con matita e pastello. Formato 70x100cm.

Cod.	Rif.Art.	Colore	Umv
85566	C200041187	01 bianco	cf 25
85567	C200041188	02 crema	cf 25
85568	C200041189	03 giallo paglia	cf 25
85569	C200041191	05 giallo oro	cf 25
85571	C200041195	09 arancione	cf 25
85572	C200041196	10 rosa confetto	cf 25
85573	C200041197	11 fucsia	cf 25
85574	C200041200	14 rosso vivo	cf 25
85576	C200041202	16 rosso granata	cf 25
85577	C200041203	17 lilla	cf 25
85578	C200041204	18 viola	cf 25
85581	C200041208	22 azzurro	cf 25
85583	C200041210	24 oltremare	cf 25
85584	C200041211	25 blu turchese	cf 25
85585	C200041213	27 verde mela	cf 25
85586	C200041215	29 verde brillante	cf 25
85587	C200041216	30 verde vivo	cf 25
85591	C200041220	34 cioccolato	cf 25
85592	C200041221	35 grigio chiaro	cf 25
85594	C200041224	38 nero	cf 25

FAVINI

Cartoncino Bristol 200 Color

Cartoncino prodotto con l'impiego di purissime cellulose, non sbiancata e colorata nella pasta. Resistente alla luce e non sbiadisce. Superficie levigatissima, ideale per fondi, collages e layout. 200 gr/mq.

Cod.	Rif.Art.	Colore	Umv
Confezione blister da 25 fg. - f.to 50x70 cm			
79308	A350022	01 bianco	cf 25
79309	A35C012	61 scarlatto	cf 25
79310	A35G012	55 azzurro	cf 25
79311	A35K012	62 blu di prussia	cf 25
82214	A358022	64 marrone	cf 25
79313	A35B012	53 giallo sole	cf 25
79314	A35D012	60 verde	cf 25
79315	A35E012	56 arancio	cf 25
79316	A35M012	54 pistacchio	cf 25
79317	A35Q012	110 avorio	cf 25
79318	A35S012	10 rosa	cf 25
79319	A35T012	08 celeste	cf 25
79320	A35A012	63 nero	cf 25
79666	A35X502	11 assortiti - 240fg	pz
Confezione blister da 10 fg. - f.to 70x100 cm			
79321	A3500A1	01 bianco	cf 10
65769	A35C0A1	61 scarlatto	cf 10
65761	A35G0A1	55 azzurro	cf 10
65762	A35K0A1	62 blu di prussia	cf 10
81748	A3580A1	64 marrone	cf 10
65767	A35B0A1	53 giallo sole	cf 10
79323	A35D0A1	60 verde	cf 10
79324	A35E0A1	56 arancio	cf 10
79325	A35M0A1	54 pistacchio	cf 10
65760	A3500A1	110 avorio	cf 10
65768	A35S0A1	10 rosa	cf 10
65764	A35T0A1	08 celeste	cf 10
79326	A35A0A1	63 nero	cf 10



Cartoncino Ondulato Cannetè

Cartoncino da 230gr ondulato largamente impiegato nelle attività didattiche e artistiche.

Cod.	Rif. Art.	Colore	Formato	Umv
56737	2206/1	rosso	50x70cm	cf 10
56738	2206/2	blu	50x70cm	cf 10
56739	2206/3	verde scuro	50x70cm	cf 10
56740	2206/4	giallo	50x70cm	cf 10
56741	2206/5	avana	50x70cm	cf 10
56742	2206/6	bianco	50x70cm	cf 10
62440	2206/8	rosa	50x70cm	cf 10
62441	2206/9	azzurro	50x70cm	cf 10
62444	2206/10	verde chiaro	50x70cm	cf 10
62267	2206/16	marrone chiaro	50x70cm	cf 10
66047	2206/7	nero	50x70cm	cf 10
60767	2225/1	oro metal	50x70cm	cf 10
60768	2225/2	argento metal	50x70cm	cf 10
67652	2200	10 colori assortiti	25x35cm	pz
62235	2205	10 colori assortiti	50x70cm	pz



Album carte collage

Album di fogli colorati assortiti, indispensabili per le attività didattiche come collage, cartonage ecc. Disponibile in carta Bristol 200gr, carta lucida da 80gr in due versioni, adesiva e non e carta vellutata da 130gr.

Cod.	Rif. Art.	Formato	Note	Umv
56398	701/12	24x34cm	12 fg - lucida	cf 25
67653	700/20	35x50cm	20 fg - lucida adesiva	cf 5
56743	710/10	24x34cm	10 fg - vellutata	pz
93940	715/15	25x35cm	15 fg - bristol	pz
93941	717/15	50x70cm	15 fg - bristol	pz



Carta Velina

Carta velina da 20gr in fogli da 50x70cm.

Cod.	Rif.Art.	Colore	Umv
67651	KV105300	bianco	cf 26
67632	KV106599	nero	cf 26
67633	KV106560	verde	cf 26
67634	KV106756	lilla	cf 26
67635	KV106203	grigio	cf 26
67636	KV106360	celeste	cf 26
67637	KV106462	blu	cf 26
67638	KV106371	verde chiaro	cf 26
67639	KV106368	azzurro	cf 26
67640	KV106547	fucsia	cf 26
67641	KV106472	verde prato	cf 26
67642	KV106201	bordeaux	cf 26
67643	KV106582	marrone	cf 26
67644	KV106108	rosa	cf 26
67645	KV106200	crema	cf 26
67646	KV106320	arancio	cf 26
67647	KV106427	rosso	cf 26
67648	KV106410	giallo	cf 26



Carta velina
A PAG.522

NUOVI
COLORI

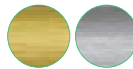

Carta Velina

Una carta leggerissima e semi-trasparente per realizzare lavoretti che risaltano se esposti alla luce.

Cod.	Rif.Art	Formato	Fogli	Note	Umv
82002	706/24	24x34cm	24	colori assortiti	pz
82003	10732	50x76cm	25	5 colori caldi	pz
82004	10733	50x76cm	25	5 colori freddi	pz
89146	09382	50x76cm	50	10 colori assortiti	pz
89147	05322	50x76cm	24	oro	pz
89148	05323	50x76cm	24	argento	pz



Carta Origami

Carta per origami. 20 fogli 14x14cm colori assortiti.

Cod.	Rif.Art.	Dimensioni	Umv
86067	741	14x14cm	cf 25



Carta Riso

Confezione da 10 fogli 50x70cm da 25gr.

Cod.	Rif.Art.	Note	Umv
86068	10414	colori assortiti	pz
89145	08051	bianco	pz



Carta Crespa

Carta crespa da 48gr per creare gli oggetti più svariati e gli addobbi più originali.

Cod.	Rif.Art.	Colore	Umv
Rotolo - 50x250cm			
46548	KR363001	bianco	cf 10
46565	KR363980	nero	cf 10
46549	KR363570	giallo chiaro	cf 10
46550	KR363590	giallo arancione	cf 10
46551	KR363600	arancione	cf 10
46552	KR363120	rosso	cf 10
46553	KR363790	rosso scarlatto	cf 10
46554	KR363170	rosa	cf 10
46555	KR363195	fucsia	cf 10
46557	KR363351	viola	cf 10
46558	KR363700	blu	cf 10
46559	KR363650	turchese	cf 10
46560	KR363625	azzurro	cf 10
46561	KR363460	verde chiaro	cf 10
46562	KR363470	verde bandiera	cf 10
46563	KR363480	verde oliva	cf 10
46564	KR363870	marrone	cf 10
Rotolo - 50x150cm - 80gr/m²			
46566	KM3X4131	argento metal	cf 10
46567	KM3X4130	oro metal	cf 10
Rotolo Tricolore - 10cmx10m			
71764	KT1X1		cf 3



Rotoli carta crespa

Rotoli di carta crespa da 40gr. Dimensioni: 250x50cm.

Cod.	Rif.Art.	Note	Umv
89136	10369	10 colori assortiti	pz
89137	10711	6 colori caldi	pz
89138	10712	6 colori freddi	pz



Carta Scrapbooking

Carta ideale per realizzare biglietti d'auguri e lavori di scrapbooking. Carta da 180gr double-face in colori e fantasie assortiti su entrambi i lati. F.to 30,5x30,5cm.

Cod.	Rif.Art.	Note	Umv
91564	12591	24 fogli - Tono su Tono	pz
91565	12592	30 fogli - Vichy	pz
91566	12593	7 fogli - Provenzale	pz



DECO Glitter 12ml

Cod.	Rif.Art.	Note	Umv
82413	11591	3 flaconi - fluo	pz
82414	11592	3 flaconi - olografici	pz
82415	11593	3 flaconi - iridescenti	pz
82416	130/GL5	6 flaconi - colori assortiti	pz
82417	130/50	50 flaconi - colori assortiti	pz



DECO Glitter 150ml

Cod.	Rif.Art.	Note	Umv
56744	130/100/1	barattolo ml.150 - oro	pz
56816	130/100/2	barattolo ml.150 - argento	pz
56817	130/100/3	barattolo ml.150 - rosso	pz
56818	130/100/8	barattolo ml.150 - iride	pz
85923	130/100/5	barattolo ml.150 - verde	pz
67654	05404	6 barattoli ml.150 - colori ass.	pz



DECO Glitter 12ml e 40ml

Cod.	Rif.Art.	Note	Umv
82428	06655/1	flacone ml.25 - oro	cf 12
82418	06656/1	flacone ml.25 - argento	cf 12
82419	06657/1	flacone ml.25 - rosso	cf 12
67410	05330	12 flaconi ml.25 - colori ass.	pz
82420	11451	dispenser gr.40 (4 colori)	pz



DECO Colla glitter 10,5ml

Cod.	Rif.Art.	Note	Umv
82423	11229	6 penne - colori pastello	pz
82424	05882	6 penne - colori metal	pz
82425	05883	6 penne - rosso	pz
82426	05884	6 penne - argento	pz
82427	05885	6 penne - oro	pz
82421	05887	30 penne - colori metal	pz
82422	10887	30 penne - colori pastello	pz

PRIMO Colla vinilica

Colla vinilica in bottiglietta da 80gr con beccuccio dosatore. Colla di alta qualità con ottimo potere collante. Adatta ad incollare tra loro vari materiali come carta, cartone, cartoncino e legno. Ottima per incollare carta, stoffa, sabbia ed altri materiali decorativi a superfici di moltissimi materiali, sia ruvide che lisce e lucide. È possibile usarla anche per finiture lucide se non sia necessaria una perfetta resistenza all'umidità. Ottima per il découpage: una o più mani sovrapposte e lasciate asciugare prima dell'applicazione della vernice screpolante monocomponente aumentano gli effetti craquelé.

Cod.	Rif.Art.	Umv
86064	3301CV80	cf 24



Colle
A PAG.345

PRIMO Colla ad acqua

Colla ad acqua da 75gr con beccuccio dosatore. Colla ad acqua per carta ad alto potere collante. Molto lucida si lava facilmente. Si può usare anche come lucidante per colori stesi, forma uno strato perfettamente lucido, brillante e uniforme. Per un ottimo potere adesivo lasciare asciugare completamente. È ribagnabile.

Cod.	Rif.Art.	Umv
86071	301CA80	cf 24



IDEALE
PER LO SLIME

PRIMO Colla ad acqua 1 litro

Colla da carta ad alto potere collante. Molto lucida si lava facilmente. Si può usare anche come lucidante per colori stesi, forma uno strato perfettamente lucido, brillante e uniforme. Per un ottimo potere adesivo lasciare asciugare completamente. È ribagnabile. Made in Italy.

Cod.	Rif.Art.	Umv
73657	303CA1000	pz



Colle Spray

Colla rimovibile: Adesivo trasparente che permette in ogni fase del lavoro di riposizionare gli oggetti incollati e, a lavoro terminato di incollarli definitivamente.

Colla permanente: Adesivo trasparente di facile utilizzo, che permette di incollare qualsiasi materiale su ogni superficie, porosa o liscia.

Cod.	Rif.Art.	Note	Umv
88710	T113	rimovibile	pz
89150	T114	permanente	pz





PRIMO



Vernici all'acqua - Primer e Colle acriliche

Vernice all'acqua di alta qualità per finiture, disponibile nella versione opaca o lucida. Adatta a qualsiasi superficie e colore da fissare. Colla a base acrilica adatta per découpage dove ha la doppia funzione di incollare e di verniciare contemporaneamente. Primer o gesso in pasta bianca e densa a base acrilica da stendere come fondo su substrati da decorare. Tutti e 4 i prodotti sono contenuti in bottiglia in PET da 125ml con tappo dosatore.

Cod.	Rif.Art.	Note	Umv
74050	402VO	vernice opaca 125ml	pz
74051	402VL	vernice lucida 125ml	pz
74052	402CA	colla acrilica 125ml	pz
74053	402GAC	primer acrilico 125ml	pz



PRIMO Gessetti tondi

Gessetto rotondo non polveroso da 80mm con diam. 9mm, in carbonato di calcio. Lascia un segno uniforme e sottile, senza la formazione di polvere. Utilizzabile anche per disegno con la tecnica del pastello secco su superfici come carta, cartoncino e cartone.

Cod.	Rif.Art.	Note	Umv
35273	010GB100R	sc.100 gessi bianchi	pz
35275	011GB10R	sc.10 gessi bianchi	cf 10
35274	012GC100R	sc.100 gessi colorati	pz
35276	014GC10R	sc.10 gessi colorati	cf 10



Portagesso

Pratico strumento per evitare di entrare in diretto contatto con gessi e pastelli. Adattabile ad ogni tipo di gesso o pastello. Dotato di calamita con cui sarà possibile attaccarlo alle lavagne magnetiche. Dimensioni 9,5cm.

Cod.	Rif.Art.	Umv
89155	06128	pz



PRIMO Gessi Jumbo



Gesso morbido a base di solfato di calcio di forma cilindrica e grande dimensione. Manovrabile facilmente permette segni di superfici estese e riempimenti di grandi campiture. Utilizzabile su qualsiasi supporto è adatto sia per segnare che per disegnare a toni cromatici morbidi. Pensato per i disegni di strada e i giochi di animazione e di ritrovo. Il suo segno è facilmente asportabile e si rimedia senza difficoltà agli eventuali effetti "indesiderati". Ø18mm, lunghezza 80mm.

Cod.	Rif.Art.	Note	Umv
93944	0032GC22JC	secchiello 22 gessi	pz



DECO

Vernice spray

Vernice decorativa a base d'acqua, ideale per lavori artigianali e composizioni floreali.

Cod.	Rif.Art.	Note	Umv
56914	622	spray 400ml - trasparente	pz
61059	615/1	spray 150ml - oro	pz
61060	615/2	spray 150ml - argento	pz
93943	625	spray 400ml - fissativo	pz



Lavagne ardesia
A PAG.236



GIOTTO

Gessetti Robercolor

Gessetti tondi per lavagne. A base di carbonato di calcio, prodotti con autentico gesso della regione francese "Champagne". **Dermatologicamente testati.** Non polverosi. Scivolano sulla lavagna senza graffiare, lasciando un tratto nitido e pulito. Ø10mm, lunghezza 80mm.

Cod.	Rif.Art.	Note	Umv
35270	5387 00	scat.10 gessi bianchi	cf 10
35272	5388 00	scat.100 gessi bianchi	pz
35271	5389 00	scat.10 gessi colorati	cf 10
55410	5390 00	scat.100 gessi colorati	pz



PRIMO



Gessetti quadrati Policromi

Gesso a base di solfato di calcio, morbido ed intensamente colorato. Utilizzabile su qualsiasi superficie e permette di ottenere colori intensi, coprenti e pastosi. Adatto per la tecnica di pastello secco su carta, cartoncino e cartone. Consigliati per i "Madonnari" e per gli artisti di strada per le ottime caratteristiche cromatiche e di "coprenza" per lavori di intenso impatto visivo. Per risultati permanenti si consiglia l'uso di vernice o fissativo adatto al risultato che si vuole ottenere ed al supporto utilizzato.

Cod.	Rif.Art.	Note	Umv
35280	020GC12I	astuccio 12 colori	pz
35281	021GC24I	astuccio 24 colori	pz



DECO

Neve

Neve decorativa in 4 versioni: Spray in bombola, fiocchi in polisterolo, scaglie di ghiaccio e pasta.

Cod.	Rif.Art.	Note	Umv
61061	614/1	bombola 150ml	pz
89154	10958	fiocchi - barattolo 350ml	pz
93945	06767	scaglie - barattolo 150ml	pz
93946	06104	pasta - barattolo 150ml	pz



DECO

Sbalzo

La tecnica dello sbalzo è un tipo di incisione ad alto e bassorilievo di lastre in rame. Gli oggetti che si possono ottenere sono innumerevoli, tutto ciò che la fantasia e l'ingegno, stimolati dalla plasticità e dalla consistenza delle lamine, suggeriscono.

Cod.	Rif.Art.	Note	Umv
54112 A	113/4	12 lastrine 20x30cm	pz
67669	03643	bulino doppia punta 18,5cm	pz



WR MILANO

Trafofo

Set traforo in scatola completa di archetto da 25x35cm, lame ed istruzioni. Compensato di pioppo dello spessore di 4mm nel formato 30x40cm.

Cod.	Rif.Art.	Note	Umv
73993	1611	set traforo	pz
73994	1312	compensato	cf 10



WR MILANO

Punteruoli e feltro

Cod.	Rif.Art.	Note	Umv
56543 A	1582/3	conf 5 feltri 20x30cm	cf
54707 B	1583	conf 12 punteruoli 9cm	cf



RiPlast

Sagome in polistirolo

Polistirolo bianco espanso. Densità 30Kg/mc. Disponibili diverse dimensioni pronte per essere rivestite con tessuto o colorate. Made in Italy.

Cod.	Rif.Art.	Note	Umv
Sfera			
73925	51816020	Ø 20mm	cf 70
73926	51816040	Ø 40mm	cf 50
73927	51816060	Ø 60mm	cf 35
73928	51816080	Ø 80mm	cf 23
73929	51816090	Ø 90mm	cf 20
73930	51816100	Ø 100mm	cf 15
73931	51816120	Ø 120mm	cf 10
Cono			
73932	51840450	Ø 70 x h 125mm	cf 11
73933	51840460	Ø 90 x h 200mm	cf 6
Corona			
73934	51826016	esterno Ø 150 mm	cf 12
73935	51826021	esterno Ø 220 mm	cf 8
73936	51826024	esterno Ø 250 mm	cf 5
Uovo			
73937	51840040	Ø 40 x h 60mm	cf 30
Cuore			
73938	51826005	Ø 110mm	cf 18
Stella			
73939	51840023	Ø 135mm	cf 16



RiPlast

Sfere apribili in PS trasparente

Sfera apribile ed appendibile in polistirene trasparente. Fornite senza divisorio. Made in Italy.

Cod.	Rif.Art.	Dimensioni	Umv
73940	5064101	Ø 60mm	cf 36
73941	5064103	Ø 100mm	cf 24
73942	5064105	Ø 140mm	cf 12
73943	5064106	Ø 160mm	cf 6



DECO



NEW

Juta naturale

Juta naturale ideale per creare biglietti di auguri, scatole e pupazzetti.

Cod.	Rif.Art.	Dimensione	Umv
89149	12247	23x33cm - colori naturali - 6pz	pz
93947	05541	20x30cm - colori assortiti - 10pz	pz

Tessuti

Assortimento di 48 pezzi dim. 20x30cm in tessuto, colori assortiti. Ideale per lavori di patchwork e scrapbooking.

Cod.	Rif.Art.	Umv
91580	12629	pz



Panno Lana

Il panno lana è un particolare materiale sottile e soffice composto da fibre di lana pressate. È adatto ad innumerevoli utilizzi. La confezione contiene 10 pezzi nei colori: rosso, verde, giallo, blu, rosa, marrone, bianco, nero, azzurro e arancione.

Cod.	Rif.Art.	Dimensione	Umv
67655	1571	20x30cm	cf



Feltro colorato

Il feltro è un particolare materiale composto da fibre di lana pressate. Per la sua morbidezza e resistenza è molto utilizzato per realizzare abiti per bambole, burattini e tanti altri oggetti! Confezione da 10 fogli in colori assortiti.

Cod.	Rif.Art.	Dimensione	Umv
79478	07653	21x30cm	cf



A



B



C

Gomma Crepp

La Gomma Crepp è un particolare materiale detto anche "Eva", morbido al tatto ma molto resistente. Facile da tagliare e incollare, la Gomma Crepp è un valido e originale prodotto per realizzare lavoretti didattici e decorazioni. Conf. da 10 fg in colori assortiti. Dimensioni 20x30cm.

Cod.	Rif. Art.	Note	Umv
79477	A 04754	gomma crepp	pz
86074	B 10401	gomma crepp adesiva	pz
91563	C 12377	gomma crepp glitter	pz



Pompons

Morbidi e coloratissimi, i pompons sono ideali per decorare le forme di cellulosa e polistirolo, ma anche per costruire morbidissimi pupazzetti, realizzare simpatici addobbi e dare un tocco di originalità a disegni e collage.

Cod.	Rif.Art.	Note	Umv
82007	10959	busta da 40 pz - col.ass.	pz
91584	12613	busta da 100 pz - a strisce	pz
93949	10961	busta da 40 pz - lamè	pz

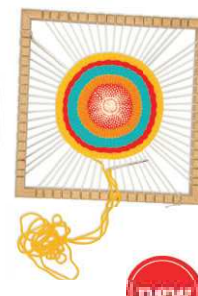

NEW

Telaio Mandala

Telaio in legno per mandala. Dimensione telaio 23x23x3cm. Incluso nella confezione un ago in acciaio per la realizzazione dei lavori. Assortimento 10 matasse in cotone (lung. 30mt) o acrilico (lung. 36mt).

Cod.	Rif.Art.	Note	Umv
91569	12628	telaio	pz
91570	12626	matasse cotone	pz
91571	12627	matasse acrilici	pz



Rafia

Con il suo aspetto grezzo e naturale si presta perfettamente alla realizzazione di biglietti augurali, pacchi regalo, lavoretti didattici e molti altri oggetti. I nuovi colori consentono di realizzare confezioni e lavori di grande effetto. Disponibile in confezione singola colore naturale o nella confezione con 10 colori assortiti.

Cod.	Rif.Art.	Gr/pacchetto	Note	Umv
86082	1731	50gr	singolo pacchetto raffia naturale vegetale	pz
86083	04775	50gr	confezione 10 pacchetti colori assortiti	pz

**20
WATT**



▶ **PISTOLA MINI** CON CARICA AUTOMATICA

Cod.	Rif.Art.	Note	Umv
82569	TG02M	pistola 5-20 W (2 stick inclusi)	pz
92955	12557	pistola 5-20 W MINI EASY	pz

STICK COLLA A CALDO **TRASPARENTE** PER PISTOLA MINI

Cod.	Rif.Art.	Note	Umv
82571	T705M	12 stick ø mm.7 lunghezza cm.10	pz
91583	11749	50 stick ø mm.7 lunghezza cm.10 CONFEZIONE RISPARMIO	pz

STICK COLLA A CALDO **COLORATA** PER PISTOLA MINI

Cod.	Rif.Art.	Note	Umv
86221	12070	12 stick ø mm.7 lunghezza cm.10	pz

STICK COLLA A CALDO **GLITTER** PER PISTOLA MINI

Cod.	Rif.Art.	Note	Umv
86222	12071	12 stick ø mm.7 lunghezza cm.10	pz

**BASSA TEMPERATURA
55
WATT**



▶ **PISTOLA GRANDE A BASSA TEMPERATURA** CON CARICA AUTOMATICA

Cod.	Rif.Art.	Note	Umv
86223	06164	pistola 7-55 W per colle stick a bassa temperatura	pz

STICK COLLA A CALDO **TRASPARENTE** (PER PISTOLE A BASSA TEMPERATURA)

Cod.	Rif.Art.	Note	Umv
86224	06165	6 stick ø mm.11 lunghezza cm.10	pz

**55
WATT**



▶ **PISTOLA GRANDE** CON CARICA AUTOMATICA

Cod.	Rif.Art.	Note	Umv
82570	TY102	pistola 7-55 W (2 stick inclusi)	pz

STICK COLLA A CALDO **TRASPARENTE** PER PISTOLA GRANDE

Cod.	Rif.Art.	Note	Umv
82572	T705W	6 stick ø mm.11 lunghezza cm.10	pz
82573	T705A	6 stick ø mm.11 lunghezza cm.20	pz
91582	T705A/1000	1 kg. stick ø mm.11 lunghezza cm.20 CONFEZIONE RISPARMIO	pz
94142	12829	6 stick ø mm.11 lunghezza cm.10 ADESIVO FORTE	pz



✓ SICURA
✓ PRATICA
✓ VERSATILE

Lo strumento ideale per ogni tua esigenza!



DECO



Gemme Kristall

Gemme kristall in formati e colori assortiti.

Cod.	Rif.Art.	Note	Umv
91567	12619	1000 pz - Ø 6/10mm	pz
91568	12620	250 pz - Ø 15/20mm	pz

Bottoni

Confezioni assortite di bottoni in plastica e legno. Colori assortiti, neon e pastello.

Cod.	Rif.Art.	Contenuto	Materiale	Colori	Umv
86079	12027	30pz	legno	neon	pz
86080	12028	30pz	legno	pastello	pz
86081	12029	500gr (650pz)	plastica	assortiti	pz
93948	12025	30pz	legno	naturale	pz



Ciniglia

Ciniglia dritta, stelo grosso. Lunghezza 30cm, diametro 9mm.

Cod.	Rif.Art.	Note	Umv
82008	1705/G	busta da 30 pz assortiti	pz



Occhietti tondi

Occhietti adesivi con iride mobile, per realizzare e personalizzare pupazzi, burattini, animali bidimensionali e tridimensionali o per dare un tocco in più a disegni ecc. Misure assortite.

Cod.	Rif. Art.	Note	Umv
79474	11495	tondi 50pz	pz
82012	11496	ovali 50pz	pz
91579	12615	colorati 600pz	pz

Piume colorate

Coloratissime piume assortite in tanti colori e dimensioni; ideali per realizzare maschere e travestimenti di ogni tipo, ma anche per creare originali pupazzi, animali, bigliettini...

Cod.	Rif.Art.	Contenuto	Note	Umv
86073	05756	10gr	colorate	pz
91578	12609	100pz	tropicali	pz



Sonagli e Campanelli

Sonagli in metallo color oro, busta da 10 pz - Ø14,5mm.
Campanelli in metallo color oro, busta da 10 pz - dim. 22mm

Cod.	Rif.Art.	Umv
89151	11490	pz
89152	11491	pz

Mollettine Mini

Mollette in legno mm. 25x3 in colore naturale, colori neon o pastello.

Cod.	Rif.Art.	Contenuto	Colore	Umv
86075	11687	50 pz	naturale	pz
86076	12023	45 pz	neon	pz
86077	12024	45 pz	pastello	pz



MEZZE MOLLETTE



MOLLETTE A PINZA



Mollette in legno

Uno dei più tradizionali strumenti didattici per realizzare originali lavoretti da dipingere poi con i colori acrilici. Particolarmente indicati per sviluppare la fantasia del bambino e le sue capacità logiche di assemblare vari pezzi in un'unica struttura.

Cod.	Rif. Art.	Note	Umv
66677	1719	busta da 100 mezz mollette	pz
82006	11689	busta da 50 mollette a pinza	pz



Stecche e bastoncini

In legno adatte per realizzare progetti di hobbistica, miniature, pupazzi e molto altro.

Cod.	Rif. Art.	Note	Umv
79476	1718	stecche 10x115mm - 50pz	cf 12
82013	11690	stecche 18x150mm - 50pz	pz
91572	12635	bastoncini 86x3mm - 650pz	pz

Fettine e sfere in legno

Elementi decorativi in legno naturale.

Cod.	Rif. Art.	Note	Umv
89153	TT101	Fettine 100pz - Ø da 10 a 30mm	pz
89156	05862	Sfere 10pz - Ø20mm	pz
89157	05860	Sfere 4pz - Ø30mm	pz
91574	12637	Sfere c/faccine 20pz - Ø30mm	pz



Nastro magnetico

Nastro adesivo da un lato e magnetico dall'altro, ideale per creare una striscia magnetica per posizionare memo, foto, disegni, utilizzando i magneti. Fornito con dispenser.

Cod.	Rif. Art.	Dim. Nastro	Umv
93950	12840	19mmx3mt	pz



Cartoncini colorati
A PAG. 596



Fustelle

Le fustelle DECO permettono di tagliare diversi materiali carte e cartoncini in differenti forme. La lama rimane nascosta all'interno della struttura, e quindi non viene a contatto con le dita del bambino.

Cod.	Rif. Art.	Note	Umv
88992	04826	stella - 25mm	pz
88993	04827	cuore - 25mm	pz
88994	04832	margherita - 25mm	pz
88995	10423	fiocco di neve - 25 mm	pz
88996	10642	farfalla - 25mm	pz
88997	11162/3	cuore - 50mm	pz
88998	11162/6	tag - 50mm	pz
90976	11480	cerchio - 25mm	pz
90977	11481	quadrato - 25mm	pz





Das e Vernidas

Pasta che indurisce all'aria senza bisogno di cottura. Facile da lavorare. Gli oggetti realizzati possono essere personalizzati e decorati a piacere con colori ad acqua e vernici. Vernidas: vernice protettiva e cristallizzante effetto laccato e ceramico. Può essere applicata su diversi supporti (es. legno, cartone, terracotta).

Cod.	Rif.Art.	Note	Umv
36155	387000	Das 500gr bianco	pz
36156	387100	Das 500gr terracotta	pz
36157	387500	Das 1kg bianco	pz
36158	387600	Das 1Kg terracotta	pz
36160	512500	Vernidas 250ml	pz



Spatole e Mirette

Cod.	Rif.Art.	Note	Umv
40507	385700	barattolo da 24 mirette	pz
40508	385800	barattolo da 24 spatole plastica	pz
61786	688500	blister da 7 spatole in legno duro	pz



Sabbia cinetica Deco Sand

Confezione di sabbia cinetica Deco Sand da 1 kg. La sabbia è composta al 98% da pura sabbia naturale mentre il 2% è composto da un particolare polimero siliconico. La sabbia non sporca, non attacca e non lascia residui. La modellabilità e la piacevole sensazione tattile sono, inoltre, indicate per terapie riabilitative basate sulla motricità fine. La sabbia è completamente atossica e priva di glutine. Teme l'umidità e deve essere conservata in ambienti asciutti.

Cod.	Rif. Art.	Umv
79475	10849	pz



Plastilina 550gr 10 colori

Panetto da 10 colori assortiti da 55gr. Pasta da modellare a base cerosa in colori vivaci. Per utilizzarla è necessario lavorarla con le mani per renderla duttile e morbida. Si presta ad essere modellata con l'apposito raschietto è molto utile per imparare a plasmare forme. I colori si possono mescolare perfettamente fra loro, ottenendo nuovi toni, o non completamente per effetti a più colori o marmorizzati. È riutilizzabile a piacere anche dopo molto tempo, se esposta all'aria non secca. Tenere lontano da fonti di calore. Made in Thailand.

Cod.	Rif. Art.	Umv
71773	269PP10	pz



Pasta da modellare

Panetto di pasta da modellare da 500 gr. Pronta all'uso, asciuga all'aria e non necessita di cottura. Si consiglia di inumidirsi le mani per una migliore lavorazione. Chiudere in un sacchetto di plastica quando la pasta non viene utilizzata.

Cod.	Rif. Art.	Note	Umv
79431	285MOD500B	colore bianco	pz
79432	286MOD500T	colore terracotta	pz



Creta e Argilla

Creta purissima, naturale al 100%. Mantiene il colore grigio se asciugata all'aria, mentre assume il colore mattone se asciugata negli appositi forni a una temperatura compresa tra 970 e 1050 °C. Non contiene glutine. Argilla naturale al 100%. Asciuga e indurisce naturalmente all'aria, oppure può essere cotta al forno. Senza glutine.

Cod.	Rif.Art.	Note	Umv
91562	272	creta - 1kg	pz
93951	10381	argilla rosso - 1,5kg	pz



Polvere di ceramica

La polvere di ceramica è un prodotto per colata a freddo. Resistente, asciuga rapidamente e presenta un impasto estremamente omogeneo che permette di ottenere superfici lisce e compatte. Confezione da 1 kg colore bianco.

Cod.	Rif.Art	Umv
82011	05695	pz



Pongo by Giotto

Panetti di plastilina a colori per modellare. Composizione a base di cera e cariche minerali per una buona morbidezza, plasticità e modellabilità. Riutilizzabile poiché non essicca all'aria. Panetti da 350gr.

Cod.	Rif.Art.	Colore	Umv
93953	F603501	giallo	pz
93954	F603502	rosso	pz
93955	F603503	blu	pz
93956	F603504	verde	pz
93957	F603505	nero	pz
93958	F603506	marrone	pz
93959	F603507	bianco	pz
93960	F603509	rosa	pz
93961	F603510	arancione	pz
93962	F603513	argento	pz
93963	F603515	azzurro	pz
93964	F603600	12 panetti colori assortiti	pz
93965	F605000	10 panetti 50gr - colori assortiti	pz

CARIOCA[®] Modelight[™]

**PASTA DA MODELLARE SUUPER LEGGERA,
SUUPER MALLEABILE E SUUPER ELASTICA.**

Colori super brillanti miscelabili tra di loro.



DO IT YOURSELF
ISTRUZIONI
INCLUDE



DRIES IN THE AIR
ASCIUGA ALL'ARIA
SECA AL AIRE
SÈCHE À L'AIR LIBRE



COLOURABLE
COLORABILE
COLOREABLE
COLORABLE



GLUTEN FREE
SENZA GLUTINE
SIN GLUTEN
SANS GLUTINE



Model Light

Pasta da modellare leggera, molto morbida da utilizzare. Senza glutine, anallergica e atossica. Asciuga all'aria (non necessita di cottura). Può essere colorata con pennarelli.



FRUTTA



ANIMALI



MEZZI DI TRASPORTO



Model Light Expo

Cod.	Rif. Art.	Note	Umv
89324	42687	expo 16 pot 30gr assortiti frutta	pz
89325	43307	expo 16 pot 30gr assortiti mezzi di trasporto	pz
89326	43308	expo 16 pot 30gr assortiti animali	pz

BUSTA DA 50gr

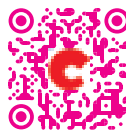

BUSTA DA 100gr



Model Light 50 e 100gr

Cod.	Rif. Art.	Colore	Umv
Busta da 50 gr			
93966	42686/01	nero	pz
93967	42686/03	rosso	pz
93968	42686/05	giallo	pz
93969	42686/06	marrone	pz
93970	42686/15	verde	pz
93971	42686/18	blu	pz
93972	42686/31	bianco	pz
89322	42686	12 colori assortiti	pz
Busta da 100 gr			
93973	42685/01	nero	pz
93974	42685/03	rosso	pz
93975	42685/05	giallo	pz
93976	42685/15	verde	pz
93977	42685/18	blu	pz
93978	42685/31	bianco	pz
89323	42685	6 colori assortiti	pz



Model Light Glitter

Espositore da 8 blister. Ogni blister contiene 2 panetti da 20gr in colori assortiti.

Cod.	Rif. Art.	Colori	Umv
93993	52016	colori assortiti	pz



Didò Farm

La farm di DIDO' contiene 10 salsicciotti, formine e un allegro scenario tridimensionale da montare, con tanti animaletti e un simpatico tappetino gioco.

Cod.	Rif. Art.	Umv
78161	350200	pz



x 1 mattarello

x 6 formine assortite

SENZA GLUTINE



PRIMO

Pasta soffice Easy Dò

Panetti di pasta soffice da modellare. È una pasta colorata a base di farina, morbida, piacevole al tatto, di colori vivaci e facile da modellare. Divertente da utilizzare per fare forme diverse che possono essere poi rifuse insieme. Non sporca le mani. Al contatto con l'aria tende a seccare quindi si consiglia di conservarla avvolgendola in una pellicola di plastica.

Cod.	Rif. Art.	Note	Umv
71015	294ED10	10 panetti da 100gr + accessori	pz
79667	297ED50	50 panetti da 100gr	pz
89158	2907ED4B	4 vasetti da 100gr	pz



A B



D

C

F

E

G

GLITTER

Pasta modellabile Didò

L'autentica pasta per giocare, composta solo da ingredienti naturali a base di farina di grano, innocua e sicura. 100% made in Italy. Non macchia e non sporca. Nuova formula ancora più morbida e piacevole da manipolare.

Cod.	Rif.Art.	Note	Umv
40505	A 397700	secchiello 6 salsicciotti+attrezzi	pz
40506	B 397800	secchiello 10 salsicciotti+attrezzi	pz
49995	C 399600	busta 7 salsicciotti+attrezzo	pz
51279	D 398600	vaso da 100 salsicciotti	pz
83476	E 344900	vaso da 100 salsicciotti glitter	pz
Formine			
56736	F 399500	busta 24 formine assortite	pz
Barattoli da 200gr			
51276	G 390460	giallo-rosso-azzurro	pz
51277	390461	verde-arancione-magenta	pz
51278	390463	giallo-magenta-blu	pz
94001	396701	giallo-azzurro glitter - 2x100gr	pz
94002	396702	magenta-verde glitter - 2x100gr	pz



Didò Giocacolor

Maxi valigetta con 8 barattoli da 100gr (giallo, rosso, ciano, arancione, viola, verde, bianco e nero). 1 maxi tovaglia gioco 60x60cm, 1 mattarello, 1 coltellino, 1 ruzzola, libricino con la teoria del colore, 1 set da 3 lenti colorate, 1 set da 3 ruote colorate cambia-colore. Divertente gioco che invita a scoprire i colori e le sue alchimie.

Cod.	Rif.Art.	Umv
94003	353400	pz



CARTOTECNICA

INDICE

.....

- pag. **611** Blocchi note punto metallico
- pag. **612** Blocchi note collati
- pag. **613** Blocchi note spiralati
- pag. **614** Rubriche e registri
- pag. **616** Linea Oxford
- pag. **617** Portablocchi
- pag. **618** Blocchi note
- pag. **628** Modulistica

BM  BeMore

La vita è colore, tatto,
profumo, luce...

I colori brillanti delle copertine
BM Be More rallegrano le giornate
a scuola, in ufficio e nel tempo libero.

NUOVO CENTUS
ALTA FOGLIAZIONE
24 fogli



BM  BeMore



Cervino

Blocco in carta mista con rilegatura a punto metallico. Copertina patinata da 115gr.

Cod.	Rif.Art.	Formato	Rigatura	Fg	Gr	Umv
51026	02119205M	A6 - 10x15cm	5mm	50	50	cf 20
51027	02119215M	A5 - 15x21cm	5mm	50	50	cf 10
51028	02119195M	A4 - 21x29,7cm	5mm	50	50	cf 10



Export

Rilegatura punto metallico. Copertina da 130gr assortita in 3 colori.

Cod.	Rif.Art.	Formato	Rigatura	Fg	Gr	Umv
71164	0100241	A5 - 15x21cm	5mm	50	50	cf 10
71165	0100242	A4 - 21x29,7cm	5mm	50	50	cf 10



BLASETTI

TEAM

Rilegatura con punto metallico. Carta da 50gr. Copertina patinata da 115gr stampata a 4 colori. Cartoncino di fondo da 600gr.

Cod.	Rif.Art.	Formato	Rigatura	Fg	Gr	Umv
94349	1003	A5 - 15x21cm	5mm	50	50	cf 10
94350	1006	A4 - 21x29,7cm	5mm	50	50	cf 10



DERBY

Blocco realizzato in carta usomano in carta bianca ideale per l'ufficio e la scuola. Rilegatura a punto metallico. Copertina da 150gr assortita in 6 colori.

Cod.	Rif.Art.	Formato	Rigatura	Fg	Gr	Umv
74063	0100010	A7 - 8x12cm	5mm	70	60	cf 30
74064	0100012	A6 - 10x15cm	5mm	70	60	cf 10
74065	0100016	A5-15x21cm	5mm	70	60	cf 10
74068	0100017	A5-15x21cm	1 rigo	70	60	cf 10
74069	0100018	A5-15x21cm	bianco	70	60	cf 10
69585	0100022	A4-21x29,7cm	5mm	70	60	cf 10
74070	0100023	A4-21x29,7cm	1 rigo	70	60	cf 10
74071	0100024	A4-21x29,7cm	bianco	70	60	cf 10



BLASETTI

ARISTON

Rilegatura con punto metallico. Carta bianca finissima da 60gr. Copertina gofrata da 170gr. Stampata a 3 colori. Cartoncino di fondo bianco da 600gr.

Cod.	Rif.Art.	Formato	Rigatura	Fg	Gr	Umv
47432	1065	A6 - 10x15cm	5mm	70	60	cf 10
45057	1066	A5 - 15x21cm	5mm	70	60	cf 10
45058	1069	A4 - 21x29,7cm	5mm	70	60	cf 10

Starline®



Blocco StarNotes

Blocco note ideale per appunti e annotazioni. Rilegatura a punto metallico che garantisce ottima resistenza al blocco. 60 fogli in carta finissima da 60gr. Copertina gofrata colorata da 170gr e cartoncino di fondo robusto e resistente da 600gr colore bianco. Rigatura: quadretto da 5mm.

Cod.	Formato	Rigatura	Fg	Gr	umv
STL2700	15x21cm - A5	5mm	60	60	cf 10
STL2701	21x29,7cm - A4	5mm	60	60	cf 10



Montblanc

Rilegatura con punto metallico. Copertina patinata da 115gr.

Cod.	Rif.Art.	Formato	Rigatura	Fg	Gr	Umv
37180	02291185M	A7 - 8x12cm	5mm	70	60	cf 20
37181	02291195M	A6 - 10x15cm	5mm	70	60	cf 20
28450	0229120BI	A5 - 15x21cm	bianco	70	60	cf 10
28449	02291201R	A5 - 15x21cm	1 rigo	70	60	cf 10
28447	02291205M	A5 - 15x21cm	5mm	70	60	cf 10
28458	0229121BI	A4 - 21x29,7cm	bianco	70	60	cf 10
28456	02291211R	A4 - 21x29,7cm	1 rigo	70	60	cf 10
28454	02291215M	A4 - 21x29,7cm	5mm	70	60	cf 10



PIGNASTYL

Rilegatura con punto metallico. Copertina gofrata da 200gr.

Cod.	Rif.Art.	Formato	Rigatura	Fg	Gr	Umv
51037	02137465M	A6 - 10x15cm	5mm	70	80	cf 20
51040	0213747BI	A5 - 15x21cm	bianco	70	80	cf 10
51038	02137471R	A5 - 15x21cm	1 rigo	70	80	cf 10
51039	02137475M	A5 - 15x21cm	5mm	70	80	cf 10
51043	0213748BI	A4 - 21x29,7cm	bianco	70	80	cf 10
51041	02137481R	A4 - 21x29,7cm	1 rigo	70	80	cf 10
51042	02137485M	A4 - 21x29,7cm	5mm	70	80	cf 10



Blocco Color

Blocco collato sul lato lungo. Copertina pesante da 250gr. assortita in 4 colori. Carta in pura cellulosa da 90gr.

Cod.	Rif.Art.	Formato	Rigatura	Fg	Gr	Umv
blocco 4 fori - colato lato lungo						
71059	0100226	A4	5mm	50	90	cf 10
71060	0100227	A4	1rigo	50	90	cf 10
71061	0100232	A4	4mm	50	90	cf 10
blocco senza fori - colato lato corto						
71153	0100200	A4	10mm	80	90	cf 5
71154	0100201	A4	bianco	80	90	cf 5



Leader

Rilegatura a colla sul lato corto. Carta bianca finissima da 80gr. Copertina plastificata da 200gr stampata a 3 colori. Cartoncino bianco di fondo da 960gr.

Cod.	Rif.Art.	Formato	Rigatura	Fg	Gr	Umv
47442	1109	A4	bianco	90	80	cf 5
47441	1108	A4	10mm	90	80	cf 5



Extra Strong

Rilegatura a colla. Carta finissima. Copertina patinata da 170gr.

Cod.	Rif.Art.	Formato	Rigatura	Fg	Gr	Umv
28494	02085221R	A4	1 rigo	50	60	cf 10
28495	0208522BI	A4	bianco	50	60	cf 10



Quablock l'original

Rilegatura a colla lato sinistro. Dotato di 4 fori. Realizzato con carta bianca da 80 g/mq.

Cod	Rif.Art.	Formato	Fg	Gr	Rigatura	Umv
28746	00609761R	A5	50	80	1rigo	cf 5
28914	00609764M	A5	50	80	4mm	cf 5
28915	00609765M	A5	50	80	5mm	cf 5
28918	00609771R	A4	50	80	1 rigo	cf 5
28752	00609774M	A4	50	80	4mm	cf 5
28917	00609775M	A4	50	80	5mm	cf 5
35214	006230630	A4	raccoglitore Ø 30mm			pz
spirato con 4 fori						
38544	02000011R	22x29,5cm	120	80	1 rigo	cf 5
38542	02000015M	22x29,5cm	120	80	5mm	cf 5



Master

Rilegatura a colla. Copertina patinata da 200gr. Cartone di fondo 940 gr.

Cod.	Rif.Art.	Formato	Rigatura	Fg	Gr	Umv
32265	0208521BI	A4	bianco	90	80	cf 5
32263	020852110	A4	10mm	90	80	cf 5



BLASETTI

One Color spirato

Blocco spirato sul lato corto. Copertina da 240gr verniciata.

Cod.	Rif.Art.	Formato	Rigatura	Fg	Gr	Umv
63097	1462	A5 - 15x21cm	5mm	60	60	cf 10
63096	1463	A4 - 21x29,7cm	5mm	60	60	cf 10
89491	6507	A4 - 21x29,7cm	bianco	60	60	cf 10



BM 

Color

Blocco spirato sul lato corto. Copertina pesante da 250gr. assortita in 8 colori. Carta in pura cellulosa da 90gr.

Cod.	Rif.Art.	Formato	Rigatura	Fg	Gr	Umv
69586	0100207	A5 - 15x21cm	5mm	50	90	cf 5
71152	0100208	A4 - 21x29,7cm	5mm	50	90	cf 5



Pignastyl spirato

Blocco spirato sul lato corto. Copertina gofrata da 200gr. Cartone di fondo pesante da 600gr.

Cod.	Rif.Art.	Formato	Rigatura	Fg	Gr	Umv
57222	02156235M	A7 - 8x12 cm	5mm	60	80	cf 10
57223	02156255M	A6 - 10x15cm	5mm	60	80	cf 10
57224	02156271R	A5 - 15x21cm	1 rigo	60	80	cf 10
57225	02156275M	A5 - 15x21cm	5mm	60	80	cf 10
57226	02156281R	A4 - 21x29,7cm	1 rigo	60	80	cf 10
57227	02156285M	A4 - 21x29,7cm	5mm	60	80	cf 10



Blocchi spirati
A PAG. 539



Mont Blanc Skip spirato

Blocco spirato sul lato lungo con fori e microperforazione. Copertina patinata opaca soft touch con serigrafia lucida. Doppio risguardo da 100 gr. Confezione da 5 blocchi in 2 colori assortiti (nero/blu).

Cod.	Rif.Art.	Formato	Rigatura	Fg	Gr	Umv
89393	02306885M	22,3x28cm	5mm	70	80	cf 5
89394	02306881R	22,3x28cm	1 rigo	70	80	cf 5
89395	02306888I	22,3x28cm	bianco	70	80	cf 5



BM 

140 Fogli

Maxi spirato sul lato lungo con fori e microperforazione. Copertina pesante plastificata lucida gr 250.

Cod.	Rif.Art.	Formato	Rigatura	Fogli	Gr	Umv
77345	0112759	22,3 x 29,7cm	5 mm	140	80	cf 3
77346	0112760	22,3 x 29,7cm	4 mm	140	80	cf 3
77347	0112761	22,3 x 29,7cm	1 Rigo	140	80	cf 3



BLASETTI

Four Notes con 4 fori

Maxi spirato con microperforazione con invito allo strappo. Carta bianca finissima da 70gr. 4 separatori. I 120 fogli sono divisi in 4 gruppi da 30 ognuno dei quali ha il bordo colorato.

Cod.	Rif.Art.	Formato	Rigatura	Fg	Gr	Umv
47443	1181	22,2x29,7cm	5mm	120	70	cf 4





BLASETTI

One Color blocco spiralato 4x4

Blocco spiralato, forato e microperforato, composto da 120 fogli divisi in 4 parti. Rispetto al "tradizionale" blocco con divisori, questo innovativo prodotto contiene 4 doppie copertine in polipropilene di diverso colore che, ruotando completamente attorno alla spirale, consentono di avere 4 differenti blocchi con 4 differenti colori di copertina.

Cod.	Rif.Art.	Formato	Rigatura	Fg	Gr	Umv
83026	6428	A4	5mm	120	80	cf 3
83027	6429	A4	1 rigo	120	80	cf 3
84519	6783	A4	doppia-5mm/1rigo	120	80	cf 3



BLASETTI

Blocco Business Class

Blocco spirale dotato di doppia copertina in ppl. Ideale per avere tutto a portata di mano, con tasca porta documenti e porta biglietti + fogli per appunti e stickers.

Cod.	Rif.Art.	Formato	Rigatura	Fg	Gr	Umv
86888	6519	A4	5mm	100	80	cf 4

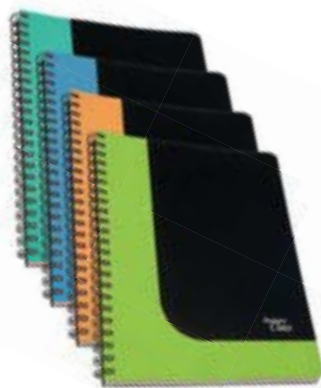

FAVINI Manager

Rilegatura a colla. Carta bianchissima extra forte. Copertina plastificata opaca.

Cod.	Rif.Art.	Formato	Rigatura	Fg	Gr	Umv
32641	A423614	A4 21x29,7cm	10mm	90	80	cf 5

Spiral Manager con 4 fori

Rilegatura spiralata in metallo. Carta bianchissima extra forte. Copertina plastificata opaca.

Cod.	Rif.Art.	Formato	Rigatura	Fg	Gr	Umv
53818	A293814	AE 23x29,7cm	10mm	90	80	cf 5



BM

Blocco Steno 90

Blocco con spirale in metallo sul lato corto. Carta da 90gr in pura cellulosa. 60fg con rigatura stenografia. Copertina da 300gr. Verniciatura UV. Dimensioni 130x225mm.

Cod.	Rif.Art.	Formato	Fg	Gr	Umv
73504	0100214	13x22,5cm	60	90	cf 5

COPERTINA RIGIDA

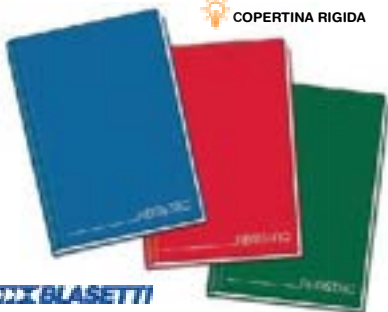

BLASETTI

Registri cartonati

Registri con copertina cartonata da gr 1200 rivestita in papercoat (similpelle) da 250gr. Rilegatura a filo. Carta da 70gr. Colori assortiti rosso, blu e verde.

Cod.	Rif.Art.	Formato	Rigatura	Fg	Umv
51591	1336	A4 - 210x297mm	5mm	48	pz
45063	1334	A4 - 210x297mm	1 rigo	48	pz
51590	1340	A4 - 210x297mm	5mm	72	pz
45066	1338	A4 - 210x297mm	1 rigo	72	pz
45070	1344	A4 - 210x297mm	5mm	96	pz
45068	1342	A4 - 210x297mm	1 rigo	96	pz
45069	1343	A4 - 210x297mm	4mm	96	pz
71896	1347	A4 - 210x297mm	5mm	192	pz
71897	1346	A4 - 210x297mm	1 rigo	192	pz



BM

Rubriche punto metallico

Rubrica in carta in pura cellulosa da 80gr. Rilegatura a punto metallico, 1 rigo. Copertina patinata lucida da 250gr. Plastificazione opaca e verniciatura serigrafica lucida. Assortimento in 8 colori.

Cod.	Rif.Art.	Formato	Fg	Umv
74066	0100483	A5 - 15x28	60	cf 10
69380	0100484	A4 - 21x29,7	60	cf 10



BLASETTI

Rubriche cartonate

Rubriche con copertina cartonata da gr 1200 rivestita in papercoat (similpelle) da 250gr. Rilegatura a filo, 1 rigo. Carta da 70gr. Colori assortiti rosso, blu e verde.

Cod.	Rif.Art.	Formato	Fg	Umv
45071	1370	A5 - 150x210mm	48	pz
45073	1372	A5 - 150x210mm	96	pz
45074	1373	A4 - 210x297mm	48	pz
45076	1375	A4 - 210x297mm	96	pz



FABRIANO

Maxi quaderni Ecoqua Original

Copertina di carta Sirio Denim 290 g/m² tinta in pasta con una trama superficiale unica effetto tela. Disponibile in un'ampia scelta di colori brillanti e resistenti alla luce. Pagine interne di carta Bioprima 90 g/m² adatta a tutti gli strumenti di scrittura. Fluidita' perfetta su una superficie naturalmente liscia. La tonalita' avorio pallido combinata ad una stampa grigio scuro calda risulta rilassante per gli occhi. L'opacita' eccellente del foglio permette di riempire completamente entrambi i lati del foglio.



Quaderno spiralato

Quaderno con rilegatura a spirale elegante in argento dalla superficie opaca. 70 fogli interni in carta da 90 g/m² microforate. Copertina in cartoncino da 290 g/m², retrocopertina in cartoncino da 350 g/m² che rappresenta una base solida che permette di scrivere facilmente fino all'ultima pagina. Formato A4.

Cod.	Rif.Art.	Colore	Rigatura	Umv
94784	19290101	antracite	5mm	cf 5
94785	19290102	bruno	5mm	cf 5
94786	19290103	rosso scuro	5mm	cf 5
94787	19290104	blu scuro	5mm	cf 5
94788	19290106	nero	5mm	cf 5
94789	19290109	flamingo	5mm	cf 5
94790	19290110	verde scuro	5mm	cf 5
94791	19290112	vino	5mm	cf 5
94792	19290201	antracite	righe	cf 5
94793	19290202	bruno	righe	cf 5
94794	19290203	rosso scuro	righe	cf 5
94795	19290204	blu scuro	righe	cf 5
94796	19290206	nero	righe	cf 5
94797	19290209	flamingo	righe	cf 5
94798	19290210	verde scuro	righe	cf 5
94799	19290212	vino	righe	cf 5

Quaderno punto metallico

Quaderno con rilegatura a punto metallico, cucitura con 3 punti per ottenere una maggiore resistenza. Copertina in cartoncino da 290 g/m². 40 fogli interni in carta da 90g m/2. Formato A4.

Cod.	Rif.Art.	Colore	Rigatura	Umv
94768	19210201	antracite	5mm	cf 5
94769	19210202	bruno	5mm	cf 5
94770	19210203	rosso scuro	5mm	cf 5
94771	19210204	blu scuro	5mm	cf 5
94772	19210208	nero	5mm	cf 5
94773	19210209	flamingo	5mm	cf 5
94774	19210210	verde scuro	5mm	cf 5
94775	19210212	vino	5mm	cf 5
94776	19210301	antracite	righe	cf 5
94777	19210302	bruno	righe	cf 5
94778	19210303	rosso scuro	righe	cf 5
94779	19210304	blu scuro	righe	cf 5
94780	19210308	nero	righe	cf 5
94781	19210309	flamingo	righe	cf 5
94782	19210310	verde scuro	righe	cf 5
94783	19210312	vino	righe	cf 5





COLORI PASTEL



NUOVI COLORI



SCRIBZEE
SCANSIONA
SALVA
ORGANIZZA
CONDIVIDI
I TUOI APPUNTI



SCRIBZEE
SCANSIONA
SALVA
ORGANIZZA
CONDIVIDI
I TUOI APPUNTI

My Colors spiralati

Maxiquaderni spiralati con copertina in polipropilene traslucido dai colori brillanti. Spirale doppia di colore bianco. Carta Optik Paper® da 90 g., bianchissima, liscia, satinata e resistente agli strappi; l'inchiostro non attraversa la pagina. Speciali marcatori agli angoli delle pagine da utilizzare con l'App SCRIBZEE®.

Cod.	Rif.Art.	Formato	Rigatura	Fg	Gr	Umv
57215	100102483	A5 15x21cm	5mm	90	90	cf 5
57216	100104780	A5 15x21cm	rigato c/margine	90	90	cf 5
57217	100101864	A4 21x29,7cm	5mm	90	90	cf 5
57218	100104241	A4 21x29,7cm	rigato c/margine	90	90	cf 5

Maxi spiralato ON A4+

Maxi spiralato A4+ con copertina in cartoncino flessibile. Spirale di colore bianco. 120 pagine con microperforazione e 4 fori, rigatura 4mm, 5mm e 1R. Carta Optik Paper® da 90 g., bianchissima, liscia, satinata e resistente agli strappi; l'inchiostro non attraversa la pagina. Speciali marcatori agli angoli delle pagine da utilizzare con l'App SCRIBZEE®. Assortito in 5 colori pastello (celeste, cipria, smeraldo, pesca e glicine) e fluo (fucsia, verde, arancio, giallo e azzurro).

Cod.	Rif.Art.	Formato	Rigatura	Colori	Fogli	Gr	Umv
94876	400159142	A4+	4mm	5 colori pastello	60	90	cf 5
94877	400159143	A4+	5mm	5 colori pastello	60	90	cf 5
94878	400159144	A4+	rigato	5 colori pastello	60	90	cf 5
94879	400138971	A4+	4mm	5 colori fluo	60	90	cf 5
94880	400138973	A4+	5mm	5 colori fluo	60	90	cf 5
94881	400138974	A4+	rigato	5 colori fluo	60	90	cf 5



SCRIBZEE
SCANSIONA
SALVA
ORGANIZZA
CONDIVIDI
I TUOI APPUNTI



International Activebook®

Blocco maxi con doppia spirale. Copertina e separatore rimovibile in PPL. Tasca interna portadocumenti. 160 pagine microperforate e 4 fori. Speciali marcatori agli angoli da utilizzare con l'App SCRIBZEE®.

Cod.	Rif.Art.	Formato	Rigatura	Fg	Gr	Umv
50186	100104329	24x 29,7cm	5mm c/margine	80	80	cf 5
50187	100102994	24x 29,7cm	rigato c/margine	80	80	cf 5

SCRIBZEE
SCANSIONA
SALVA
ORGANIZZA
CONDIVIDI
I TUOI APPUNTI



My Rec'up

Maxiquaderni spiralati con copertina in colori naturali realizzata con carta riciclata al 100% contenente fibre riciclate da bicchieri di carta usati. 180 pagine di carta da 90g bianca 100% riciclata e liscia per una esperienza di scrittura confortevole senza che l'inchiostro attraversi la pagina. Spirale doppia di colore grigio. Rigature funzionali con margine e intestazione per prendere appunti in modo organizzato. Speciali marcatori agli angoli delle pagine da utilizzare con l'App SCRIBZEE®. La gamma My Rec'up ha ricevuto la certificazione PEFC Recycled Ecolabel.

Cod.	Rif.Art.	Formato	Rigatura	Colori	Fogli	Gr	Umv
94882	400154143	A4	5mm	assortito	90	90	cf 5
94883	400154144	A4	rigato	assortito	90	90	cf 5

SCRIBZEE
SCANSIONA
SALVA
ORGANIZZA
CONDIVIDI
I TUOI APPUNTI

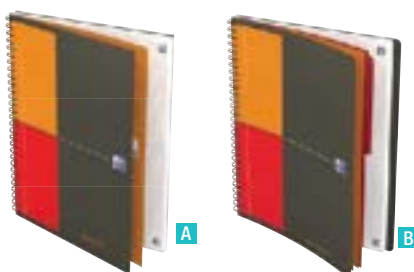

International f.to B5

Blocchi spiralati in formato "TABLET" (18x25cm), rigatura di 5mm c/margine con maggiore spazio scrivibile rispetto al tradizionale A5. Ideali per un utilizzo in mobilità, rispondono alla crescente esigenza dei manager di utilizzare strumenti di lavoro sempre più compatti soprattutto fuori ufficio. 160 pagine, carta da 80 gr Optik Paper® con microperforazione. Speciale rigatura dedicata all'utilizzo dell'applicazione gratuita SCRIBZEE® che trasforma gli appunti in un documento pdf facile da inviare e condividere con i colleghi.

Cod.	Rif.Art.	Tipologia	Fg	Umv
80072	A 400080784	Notebook - copertina in cartone	80	cf 5
80073	B 400080786	Activebook - copertina in PPL	80	cf 5

SCRIBZEE
SCANSIONA
SALVA
ORGANIZZA
CONDIVIDI
I TUOI APPUNTI



International Organiserbook

Blocco maxi con doppia spirale. Copertina in PPL. Carta microperforata. 6 divisori colorati rimovibili. Cartellina 3 lembi incorporata con elastici sugli angoli. Speciali marcatori agli angoli da utilizzare con l'App SCRIBZEE®.

Cod.	Rif.Art.	Formato	Rigatura	Fg	Gr	Umv
50206	100102777	24x29,7 cm	5mm	80	80	cf 5



Superblock ML - Superblock S

Portablocco in Colpan® (cartone rivestito in PVC) con molla in acciaio e foro per affissione. Modello ML molla alta capacità fino a 300fg.

Cod.	Rif.Art.	F.to interno	Colore	Note	Umv	
45672	1	29302307	21x29,7cm	blu	ML	pz
53815		29302312	21x29,7cm	rosso	ML	pz
25177	2	29302207	21x29,7cm	blu	S	pz
25178		29302212	21x29,7cm	rosso	S	pz



100%
BIO DEGRADABILE



Portablocco Pure

Portablocco f.to A4, con meccanismo a molla per trattenere fogli sfusi. Realizzato in cartone ricoperto di carta kraft di alta qualità, 100% biodegradabile, riutilizzabile e riciclabile. Copertina personalizzabile. Dimensioni (LxHxP): 240x340x20 mm.

Cod.	Rif.Art.	Formato	Umv
94352	P-44009-11	A4	pz



Portablocco Personalizzabile

Portablocco in PP trasparente con bloccafogli in metallo e tasca sul retro per la personalizzazione. Dimensioni esterne: 23x33,5cm.

Cod.	Rif.Art.	F.to interno	Umv
80092	7078	21x29,7cm	pz



Alluminio 7720

Portablocco in alluminio con molla in metallo e gancio per l'affissione.

Cod.	Rif.Art.	F.to interno	Colore	Umv
57221	7720	23x31,5cm	alluminio	pz



Portablocco A4 con molla

Portablocco in PPL con molla in metallo.

Cod.	Rif.Art.	Colore	Umv
74059	7071-TR	trasparente opaco	pz
74060	7071-N	nero	pz
74061	7071-BL	blu	pz



Compla 71

Portablocco in PVC morbido con 2 tasche interne e porta etichetta autoadesiva da applicare.

Cod.	Rif.Art.	F.to interno	Colore	Umv
61678	28007107	23x33cm	blu	pz
61679	28007111	23x33cm	rosso	pz



inTEMPO Portablocco Spring

Cartella meeting con molla e tasche interne. Realizzato in ecopelle coagulato liscio effetto vitello. Copertina nera e interno in 4 colori assortiti.

Cod.	Rif.Art.	Formato	Colore	Umv
89399	8246SP	24,5x31cm	nero	cf 4



Portablocco in similpelle

Portablocco in similpelle con tasca portadocumenti, portapenna e molla in acciaio.

Cod.	Rif.Art.	F.to interno	Colore	Umv
27253	247-N	24x31cm	nero	pz



Superblock D

Portablocco doppio in Colpan® (cartone rivestito in PVC), con molla in acciaio e tasca interna.

Cod.	Rif.Art.	F.to interno	Colore	Umv
25175	29342207	21x29,7cm	blu	pz
25176	29342212	21x29,7cm	rosso	pz





Uno tira l'altro



Z-NOTES



**14+2
GRATIS**



**14+6
GRATIS**

Foglietti Post-it® Super Sticky per dispenser value pack

Pratica confezione richiudibile, contenente 16 ricariche Post-it® Z-Notes certificate PEFC colori assortiti (giallo sole, verde trifoglio, rosa power, blu paradiso). Blocchetti da 90 fogli.

Cod.	Rif. Art.	Formato	Colore	Umv
73999	R330-SS-VP16-EU	76 x 76 mm	assortiti	pz

Foglietti Post-it® Super Sticky per dispenser value pack

Pratica confezione richiudibile, contenente 20 ricariche Post-it® Z-Notes certificate PEFC colore giallo Canary™. Blocchetti da 90 fogli.

Cod.	Rif. Art.	Formato	Colore	Umv
80053	R330-SSCY-VP20	76 x 76 mm	giallo Canary™	pz

Blocchi Note



Kit Dispenser Post-it® Z-Notes + 12 ricariche

Set completo da scrivania: dispenser PRO da tavolo a base appesantita ricaricabile colore bianco + 12 ricariche di foglietti Post-it® Super Sticky Z-Notes nei colori assortiti.

Cod.	Rif. Art.	Formato	Colore	Umv
95335	PRO-W-12SSCOL-R330	76 x 76 mm	bianco	pz



Kit Dispenser Post-it® Z-Notes + 8 ricariche

Set completo da scrivania: dispenser da tavolo ricaricabile + 8 ricariche di foglietti Post-it® Z-Notes certificate PEFC colori assortiti (verde acido, arancione acceso, rosso candy, blu paradiso).

Cod.	Rif. Art.	Formato	Colore	Umv
74013	VAL-SS8P-R330	76 x 76 mm	azzurro/bianco	pz



Kit Dispenser per foglietti Post-it® Z-Notes "Stone" + 12 ricariche

Dispenser ricaricabile Stone ideato dal designer Karim Rashid. Ricaricabile con foglietti Post-it® Z-Notes 76 x 76 mm.

Cod.	Rif. Art.	Formato	Colore	Umv
64223	PBL-B12Y	76 x 76 mm	nero	pz



Dispenser Pro per ricariche Post-it® Z-Notes

Dispenser da tavolo ricaricabile + 1 ricarica di foglietti Post-it® Z-Notes certificate PEFC colore rosa guava.

Cod.	Rif. Art.	Formato	Colore	Umv
80055	PRO-C-1SSCY-EU	76 x 76 mm	bianco/fucsia	pz

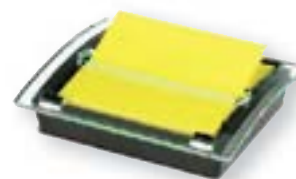

Dispenser Pro per ricariche Post-it® Z-Notes

Dispenser da tavolo ricaricabile + 1 ricarica di foglietti Post-it® Z-Notes certificate PEFC colore Giallo Canary™.

Cod.	Rif. Art.	Formato	Colore	Umv
74000	PRO-B-1SSCY-R330	76 x 76 mm	nero/trasparente	pz



Dispenser per foglietti Post-it® Z-Notes High Tech

Dispenser per foglietti Post-it® Z-Notes linea High Tech con base appesantita e copertura in plexiglass trasparente. Contiene 1 ricarica Post-it® Z-Notes giallo Canary™.

Cod.	Rif. Art.	Formato	Colore	Umv
57661	C2015	76 x 127 mm	Giallo Canary™	pz



Dispenser Orso per ricariche Post-it® Super Sticky Z-Notes
 Dispenser ricaricabile da tavolo Orso, + 1 ricarica di foglietti Post-it® Z-Notes Super Sticky, 90 fogli azzurro acqua.

Cod.	Rif. Art.	Formato	Colore	Umv
83170	BEAR-330	76x76mm	bianco	pz

Dispenser Gatto per ricariche Post-it® Super Sticky Z-Notes
 Dispenser ricaricabile da tavolo Gatto, + 1 ricarica di foglietti Post-it® Z-Notes Super Sticky, 90 fogli rosa guava.

Cod.	Rif. Art.	Formato	Colore	Umv
71252	CAT-330	76x76mm	Bianco	pz



Ricariche di foglietti Post-it® Z-Notes
 Incollatura a fisarmonica un foglietto tira l'altro. Utilizzabili con uno dei tanti dispenser per foglietti Post-it® Z-Notes. Ogni blocchetto contiene 100 foglietti riposizionabili.

Cod.	Rif. Art.	Formato	Colore	Umv
32056	R330	76 x 76 mm	Giallo Canary™	cf 12
67425	R330-NR	76 x 76 mm	assortiti Neon	cf 6

Ricariche di foglietti Post-it® Super Sticky Z-Notes colorati
 Blocchetti da 90 foglietti riposizionabili, nei colori Carnival, Playful, Cosmic, Oasis, Boost. Grazie all'adesivo rinforzato si attaccano praticamente su tutte le superfici e non lasciano traccia. Ideali per superfici difficili o verticali. Incollatura a fisarmonica, un foglietto tira l'altro, utilizzabili con uno dei tanti dispenser per foglietti Post-it® Z-Notes.

Cod.	Rif. Art.	Formato	Colore	Umv
94353	R330-6SS-CARN	76 x 76 mm	Carnival	cf 6
94354	R330-6SS-PLAY	76 x 76 mm	Playful	cf 6
94355	R330-6SS-COS	76 x 76 mm	Cosmic	cf 6
94356	R330-5SS-OAS	76 x 76 mm	Oasis	cf 5
94357	R330-5SS-B00S	76 x 76 mm	Boost	cf 5



Ricariche di foglietti Post-it® Z-Notes
 Incollatura a fisarmonica un foglietto tira l'altro. Utilizzabili con uno dei tanti dispenser per foglietti Post-it® Z-Notes. Ogni blocchetto contiene 100 foglietti riposizionabili.

Cod.	Rif. Art.	Formato	Colore	Umv
47469	R350NR	76 x 127 mm	assortiti neon	cf 6
32057	R350	76 x 127 mm	Giallo Canary™	cf 12

Ricariche di foglietti Post-it® Super Sticky Z-Notes giallo Canary™
 Blocchetti da 90 foglietti riposizionabili, Giallo Canary™. Grazie all'adesivo rinforzato si attaccano praticamente su tutte le superfici e non lasciano traccia. Ideali per superfici difficili o verticali. Incollatura a fisarmonica, un foglietto tira l'altro, utilizzabili con uno dei tanti dispenser per foglietti Post-it® Z-Notes.

Cod.	Rif. Art.	Formato	Colore	Umv
71236	R330-12SS-CY	76 x 76 mm	Giallo Canary™	cf 12
71237	R350-12SS-CY	76 x 127 mm	Giallo Canary™	cf 12

Blocchi Note

GRANDI FORMATI



Piu spazio a disposizione per prendere appunti



A RIGHE

XL

Pop-Up System

Dispenser Millennium per foglietti Post-it® Z-Notes XL a righe

Confezione composta da un dispenser + una ricarica di foglietti Post-it® Super Sticky Z-Notes Giallo Canary™ a righe formato Large da 90 fogli.

Cod.	Rif. Art.	Formato	Colore	Umv
77359	DS440-SSCYL-EU	101 x 101 mm	Giallo Canary™	pz

Blocchi Note

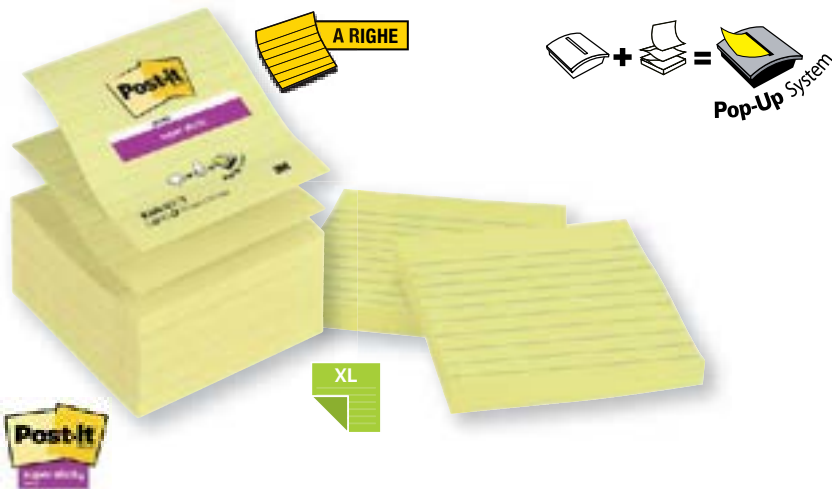

A RIGHE

XL

Pop-Up System



Ricariche di foglietti Post-it® Super Sticky Z-Notes XL a righe

Blocchetti da 90 foglietti cad. riposizionabili, a righe formato XL. Grazie all'adesivo rinforzato si attaccano praticamente su tutte le superfici e non lasciano traccia. Ideali per superfici difficili o verticali. Incollatura a fisarmonica, un foglietto tira l'altro, utilizzabili con il dispenser per foglietti Post-it® Z-Notes formato 101x101 mm.

Cod.	Rif. Art.	Formato	Colore	Umv
77360	R440-SSCY-EU	101 x 101 mm	Giallo Canary™	cf 5



cod.47460

cod.45059

cod.45060

cod.53554

Foglietti Post-it® Super Sticky colori Giallo Sole e Ultra

I foglietti Post-it® Super Sticky nel colore giallo sole, non passano mai inosservati. Grazie all'adesivo rinforzato si attaccano praticamente su tutte le superfici e non lasciano traccia. Ideali per superfici difficili o verticali. Blocchetti da 90 fogli cad. nei colori giallo sole e ultra (verde acido, rosa power, blu paradiso, giallo sole, violetto).

Cod.	Rif. Art.	Formato	Colore	Umv
47460	2028-S	76 x 76 mm	Giallo sole	pz
45059	654-S	76 x 76 mm	Giallo sole	cf 12
45060	655-S	76 x 127 mm	Giallo sole	cf 12
53554	654-12SSUC	76 x 76 mm	colori ultra	cf 12







Piu spazio a disposizione per prendere appunti

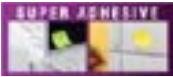

GRANDI FORMATI



<p>MULTIUSO XL</p> <p>101 x 101 mm</p> 	<p>IDEALI PER "TO DO LIST" E PRENDERE APPUNTI XXL</p> <p>101 x 152 mm</p> 	<p>PERFETTI PER BRAINSTORMINGS XXXL</p> <p>127 x 203 mm</p> 	<p>PERFETTI PER BRAINSTORMINGS XXXL</p> <p>152 x 203 mm</p> 
---	--	--	--



A RIGHE

XL cod.94358

XXL cod.94691

XXL cod.94359

XXXL cod.94359

XXXL cod.94359

Foglietti Post-it® Super Sticky Formato XL

Il foglietto Post-it® Super Sticky con adesivo rinforzato può essere applicato anche su superfici difficili e ruvide. Blocchetti da 70 fogli cad. e da 90 fogli cad.

Cod.	Rif. Art.	Formato	Colore	Umv
94358	675-SS3-COS	101 x 101 mm	colori Cosmic	cf 3
94691	675-6SS-OAS	101 x 101 mm	colori Oasis	cf 6
94359	675-SS6-CARN	101 x 101 mm	colori Carnival	cf 6

Foglietti Post-it® Super Sticky Meeting Notes

I foglietti Post-it® Super Sticky Meeting Notes rendono i lavori di gruppo, i brainstorming e le riunioni più efficaci e produttive. Disponibili 2 formati in colori assortiti. Blocchetto da 45 fogli colore neon.

Cod.	Rif. Art.	Formato	Colore	Umv
53557	6445-SSP	152 x 101 mm	verde lime, rosa power, giallo sole, rosa tropicale	cf 4
53558	6845-SSP	203 x 152 mm	verde lime, rosa power, giallo sole, rosa tropicale	cf 4

XXL cod.94361

XXL cod.94360

XXL cod.77356

XXXL cod.94362

A RIGHE

Foglietti Post-it® Super Sticky Formati Rettangolari XXL-XXXL

Il foglietto Post-it® Super Sticky Ultracolor, per messaggi ordinati e molto visibili, non passano mai inosservati. Grazie all'adesivo rinforzato si attaccano praticamente su tutte le superfici e non lasciano traccia. Blocchetto da 90 fogli a righe. Colori Ultra (lime, fuxia).

Cod.	Rif. Art.	Formato	Colore	Umv
94360	4690-SS3COS	101 x 152 mm	colori Cosmic	cf 3
94361	4690-3SS-B00S	101 x 152 mm	colori Carnival	cf 3
77356	660-3SSUC	101 x 152 mm	colori Ultra	cf 3
94362	4690-3SS-CARN	101 x 152 mm	colori Boost	cf 3
53556	5845-4SSUC	127 x 203 mm	colori Ultra	cf 4

XXXL cod.53556

XXL cod.94362



Per mettere in evidenza
i tuoi messaggi



FOGLIETTI COLORATI



Foglietti Post-it® Super Sticky Colori Boost

Blocchetti da 90 foglietti riposizionabili assortiti. Grazie all'adesivo rinforzato si attaccano praticamente su tutte le superfici e non lasciano traccia. Ideali per superfici difficili o verticali.

Cod.	Rif. Art.	Formato	Colore	Umv
94363	654-5SS-B00S	76 x 76 mm	Boost	cf 5
94364	655-5SS-B00S	76 x 127 mm	Boost	cf 5



Foglietti Post-it® Super Sticky Colori Oasis

Blocchetti da 90 foglietti riposizionabili assortiti. Grazie all'adesivo rinforzato si attaccano praticamente su tutte le superfici e non lasciano traccia. Ideali per superfici difficili o verticali.

Cod.	Rif. Art.	Formato	Colore	Umv
94365	654-5SS-OAS	76 x 76 mm	Oasis	cf 5
94366	655-5SS-OAS	76 x 127 mm	Oasis	cf 5



Foglietti Post-it® Super Sticky Colori Souful

Blocchetti da 90 foglietti riposizionabili assortiti. Grazie all'adesivo rinforzato si attaccano praticamente su tutte le superfici e non lasciano traccia. Ideali per superfici difficili o verticali.

Cod.	Rif. Art.	Formato	Colore	Umv
94367	622-12SS SOUL	47,6 x 47,6 mm	Souful	cf 12
94368	654-6SS SOUL	76 x 76 mm	Souful	cf 6
94369	655-6SS SOUL	76 x 127 mm	Souful	cf 6



Foglietti Post-it® Super Sticky Colori Playful

Blocchetti da 90 foglietti riposizionabili assortiti. Grazie all'adesivo rinforzato si attaccano praticamente su tutte le superfici e non lasciano traccia. Ideali per superfici difficili o verticali.

Cod.	Rif. Art.	Formato	Colore	Umv
94370	622-12SS PLAY	47,6 x 47,6 mm	Playful	cf 12
94371	654-6SS PLAY	76 x 76 mm	Playful	cf 6
94372	655-6SS PLAY	76 x 127 mm	Playful	cf 6



Foglietti Post-it® Super Sticky Colori Cosmic

Blocchetti da 90 foglietti riposizionabili assortiti. Grazie all'adesivo rinforzato si attaccano praticamente su tutte le superfici e non lasciano traccia. Ideali per superfici difficili o verticali.

Cod.	Rif. Art.	Formato	Colore	Umv
94373	622-12SS-COS	47,6 x 47,6 mm	Cosmic	cf 12
94374	654-6SS-COS	76 x 76 mm	Cosmic	cf 6
94375	655-6SS-COS	76 x 127 mm	Cosmic	cf 6



Foglietti Post-it® Super Sticky Colori Carnival

Blocchetti da 90 foglietti riposizionabili assortiti. Grazie all'adesivo rinforzato si attaccano praticamente su tutte le superfici e non lasciano traccia. Ideali per superfici difficili o verticali.

Cod.	Rif. Art.	Formato	Colore	Umv
94376	622-12SS-CARN	47,6 x 47,6 mm	Carnival	cf 12
94377	654S-CARN	76 x 76 mm	Carnival	cf 6
94378	655S-CARN	76 x 127 mm	Carnival	cf 6



FOGLIETTI POST-IT® COLORATI CON ADESIVO STANDARD



Foglietti Post-it® Colori Energetic

Un mix di colori forti che variano dal giallo al fucsia per far emergere al meglio i tuoi messaggi! Blocchetti da 100 fogli.

Cod.	Rif. Art.	Formato	Colore	Umv
64208	653-TFEN	38 x 51 mm	assortiti	cf 12
64209	654-TFEN	76 x 76 mm	assortiti	cf 6
64210	655-TFEN	76 x 127 mm	assortiti	cf 6



Foglietti Post-it® Colori Beachside

Una composizione originale per esprimere al meglio i tuoi pensieri! Blocchetti da 100 fogli.

Cod.	Rif. Art.	Formato	Colore	Umv
64211	653-BEA	38 x 51 mm	assortiti	cf 12
64212	654-BEA	76 x 76 mm	assortiti	cf 6
64213	655-BEA	76 x 127 mm	assortiti	cf 6



Non rimanere mai senza



CUBI



Cubi di foglietti Post-it®

L'originale formato 76x76mm in un cubo colorato da 450 fogli, per non rimanere mai senza un foglietto Post-it®. Pratici ed allegri nelle tonalità di colori assortiti Neon e Pastello.

Cod.	Rif. Art.	Formato	Colore	Umv
44716	2028-B	76 x 76 mm	acqua, bianco, blu uovo di pettirosso, blu jeans, blu paradiso	pz
44715	2028-G	76 x 76 mm	verde chiaro, bianco, verde acido, verde lime	pz
64202	2030-U	76 x 76 mm	: giallo sole, verde lime, rosa power, verde acido, blu jeans, acqua	pz
Cod.	Rif. Art.	Formato	Colore	Umv
44717	2028-NP	76 x 76 mm	rosa guava, limone neon, arancio acceso, rosa power, verde lime	pz
44718	2028-NB	76 x 76 mm	verde lime, limone neon, blu paradiso, lavanda, blu uovo di pettirosso	pz
44714	2028-P	76 x 76 mm	rosa tenue, bianco, melone, rosa guava, rosa power	pz



Cubi Sagomati di foglietti Post-it®

Gamma innovativa e spiritosa dalle forme originali e colori vivaci. Disponibile in blocchetti da 225 fogli riposizionabili nel formato 70x70 mm.

Cod.	Rif. Art.	Formato	Colore	Umv
50114	2007-H Cuore	70 x 70 mm	rosa neon, rosa ultra, rosa pastello	pz
50116	2007-F Fiore	70 x 70 mm	arancio, rosa ultra, rosa pastello	pz
50117	2007-SB Fumetto	70 x 70 mm	giallo, giallo neon, bianco	pz



Minicubi di foglietti Post-it®

Cubi nel formato Mini 51x51mm, adatti a messaggi brevi (es. numeri di telefono) o appunti sull'agenda. Ogni minicubo contiene 400 fogli dai colori brillanti e vivaci, adatti sia in casa che in ufficio.

Cod.	Rif. Art.	Formato	Colore	Umv
64204	2051-U	51 x 51 mm	giallo sole, acqua, rosa power, verde lime, blu jeans	pz
47465	2051-L	51 x 51 mm	limone neon, verde lime, blu paradiso	pz
47466	2051-P	51 x 51 mm	melone, arancio acceso, rosa guava	pz



Gli originali con adesivo tradizionale



GIALLO CANARY



Value Pack di foglietti Post-it® Super Sticky

Foglietti Post-it® Super Adesivi: l'adesivo rinforzato permette di attaccarli dove vuoi. Adesivo a base vegetale per il 60%. Pratica confezione richiudibile, ideale per riporre i blocchetti nell'armadio. Blocchetti da 90 fogli realizzati al 100% con carta certificata PEFC.

Cod.	Rif. Art.	Formato	Colore	Umv
94379	654-SS-VP24COL	76 x 76 mm	colori assortiti	cf 24
74002	622-SSCY-VP24-EU	47,6 x 47,6 mm	giallo Canary™	cf 24
74003	654-SSCY-VP16-EU	76 x 76 mm	giallo Canary™	cf 16
74004	655-SSCY-VP16-EU	76 x 127 mm	giallo Canary™	cf 16

Blocchi Note



cod.71248

cod.71249

cod.71247

cod.74006

cod.74009

cod.77436



Cubo di foglietti Post-it® Giallo Canary™

Blocchetto da 270 foglietti riposizionabili colore Giallo Canary™. Grazie all'adesivo rinforzato si attaccano praticamente su tutte le superfici e non lasciano traccia. Ideali per superfici difficili o verticali.



Foglietti Post-it® Super Sticky Giallo Canary™

Blocchetti da 90 foglietti riposizionabili colore Giallo Canary™. Grazie all'adesivo rinforzato si attaccano praticamente su tutte le superfici e non lasciano traccia. Ideali per superfici difficili o verticali.

Cod.	Rif. Art.	Formato	Colore	Umv
71247	622-12SS-CY	47,6 x 47,6 mm	giallo Canary™	cf 12
74006	656-12SS-CY-EU	47,6 x 76 mm	giallo Canary™	cf 12
71248	654-12SS-CY	76 x 76 mm	giallo Canary™	cf 12
71249	655-12SS-CY	76 x 127 mm	giallo Canary™	cf 12
77436	675-SS3-CY	101 x 101 mm	giallo Canary™	cf 3



Gli originali con adesivo tradizionale



GIALLO CANARY



Value Pack di foglietti Post-it®

Foglietti Post-it® Giallo Canary™ in confezione promozionale. Disponibili nei tre formati classici: 653 da 38x51 mm (confezione da 16+4 blocchetti omaggio), 654 da 76x76 mm (confezione da 16+4 blocchetti omaggio), 655 da 76x127 mm (confezione da 16+4 blocchetti omaggio).

Foglietti Post-it® COLORATI in confezione promozionale. Disponibili nei tre formati 654 da 76x76 mm (confezione da 21+3 blocchetti omaggio)

Cod.	Rif. Art.	Formato	Colore	Confezione	Umv
94380	654-NP24	76 x 76 mm	colori assortiti	21+3 blocchetti omaggio	cf 24
73087	653CY-VP20	38 x 51 mm	Giallo Canary™	16+4 blocchetti omaggio	cf 20
73088	654CY-VP20	76 x 76 mm	Giallo Canary™	16+4 blocchetti omaggio	cf 20
73089	655CY-VP20	76 x 127 mm	Giallo Canary™	16+4 blocchetti omaggio	cf 20



Foglietti Post-it® Giallo Canary™ a righe o a quadretti

Ideali per scrivere comodamente anche i messaggi più lunghi. Blocchetto da 100 fogli.

Cod.	Rif. Art.	Formato	Note	Umv
32164	660	102 x 152 mm	c/righe	cf 6
59117	630-6PK	76 x 76 mm	c/righe	cf 6
46902	635	76 x 127 mm	c/righe	cf 12



Cubo di foglietti Post-it® Giallo Canary™

Il tradizionale Foglietto Post-it® giallo Canary™ nel formato 76x76 mm in un blocco da 450 fogli. Per uno stile classico e discreto.

Cod.	Rif. Art.	Formato	Colore	Umv
32033	636-B	76 x 76 mm	giallo Canary™	pz



Foglietti Post-it® Giallo Canary™

L'originale blocchetto adesivo riposizionabile da 100 fogli, nel classico colore giallo Canary™. Disponibili nei 5 formati standard in confezioni da 12 pezzi.

Cod.	Rif. Art.	Formato	Umv
32030	653	38 x 51 mm	cf 12
32159	656	76 x 51 mm	cf 12
32022	654	76 x 76 mm	cf 12
32160	657	76 x 102 mm	cf 12
32015	655	76 x 127 mm	cf 12
38517	5635	100 x 100 mm - 200 fg	pz
38515	659	102 x 152 mm	cf 6



La tua scelta importante



FOGLIETTI IN CARTA RICICLATA

18+6 GRATIS



Value Pack di Foglietti Post-it® in carta riciclata giallo canary™
Foglietti Post-it® in carta riciclata al 100% certificata PEFC™ in colore giallo, nel formato 76x76 mm. Confezione 24 blocchetti da 100 fogli cad.

Cod.	Rif. Art.	Formato	Colore	Umv
80057	654-RYP24	76x76 mm	giallo canary™	pz

8+2 GRATIS



Value Pack di Foglietti Post-it® in carta riciclata pastello
Foglietti Post-it® in carta riciclata al 100% certificata PEFC™ in 3 colori assortiti pastello, nel formato 76x76 mm. Confezione 10 blocchetti da 100 fogli cad.

Cod.	Rif. Art.	Formato	Colore	Umv
94381	654-RCP10	76x76 mm	assortiti pastello	pz

Blocchi Note



Ricariche di foglietti Post-it® Z-Notes Green giallo canary™
Ricariche di foglietti Post-it® Z-Notes Green in carta riciclata al 100% certificata PEFC™ in colore giallo. La ricarica va utilizzata con uno dei tanti dispenser per foglietti Post-it® Z-Notes. Blocchetto da 100 fogli.

Cod.	Rif. Art.	Formato	Colore	Umv
57679	R330-1T	76x76 mm	giallo canary™	cf 16



Ricariche di foglietti Post-it® Z-Notes Green pastello
Ricariche di foglietti Post-it® Z-Notes Green in carta riciclata al 100% certificata PEFC™ nei colori assortiti pastello. La ricarica va utilizzata con uno dei tanti dispenser per foglietti Post-it® Z-Notes. Blocchetto da 100 fogli.

Cod.	Rif. Art.	Formato	Colore	Umv
94382	R330-1RPT	76x76 mm	assortiti pastello	cf 16

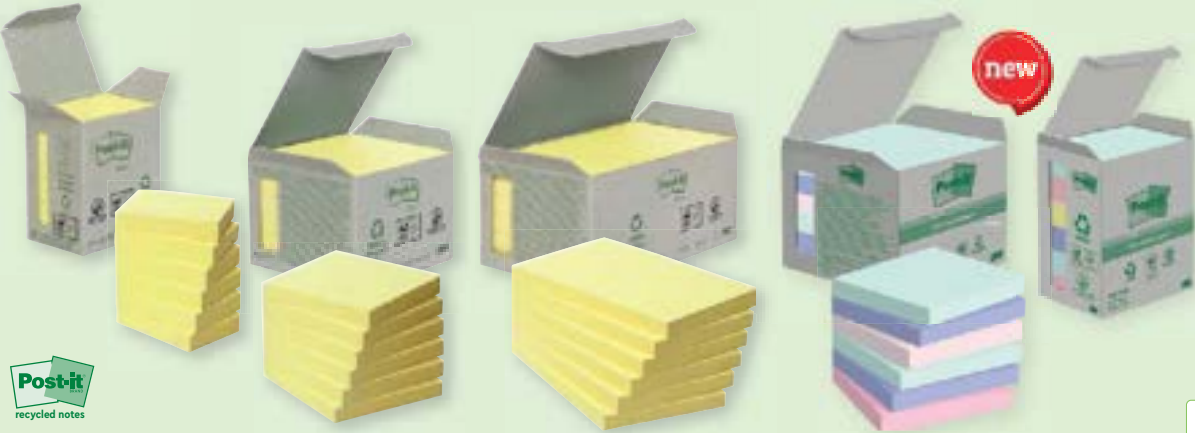

Foglietti Post-it® in carta riciclata
Foglietti Post-it® in carta riciclata al 100%. La carta dei blocchetti è certificata PEFC™. Confezione in carta riciclata senza film in plastica. Blocchetto da 100 fogli.

Cod.	Rif. Art.	Formato	Colore	Umv
64220	653-1B	38 x 51 mm	giallo canary™	cf 6
64221	654-1B	76 x 76 mm	giallo canary™	cf 6
64222	655-1B	76 x 127 mm	giallo canary™	cf 6

Cod.	Rif. Art.	Formato	Colore	Umv
94384	653-1GB	38 x 51 mm	linea Natural	cf 6
94385	654-1GB	76 x 76 mm	linea Natural	cf 6

Starline®

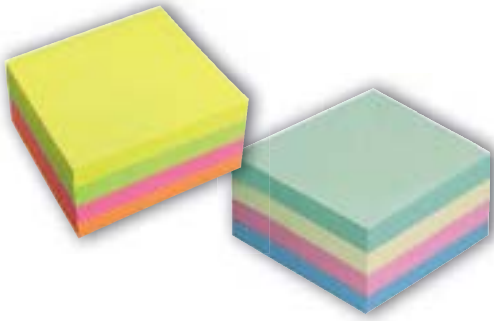

Cubi Autoadesivi

Foglietti adesivi riposizionabili STARLINE in carta certificata FSC 70gr con adesivo a base d'acqua.

Cod.	Formato	Fg	Colore	Umv
STL2525	75x75mm	400	assortito tenue	pz
STL2526	75x75mm	320	assortito neon	pz



Biglietti Autoadesivi

Foglietti adesivi riposizionabili STARLINE in carta certificata FSC 70gr con adesivo a base d'acqua.

Cod.	Formato	Fg	Colore	Umv
STL2527	50x40mm	100	giallo	cf 12
STL2528	75x75mm	100	giallo	cf 12
STL2529	75x125mm	100	giallo	cf 12



Tartan®

Blocchetto da 100 fogli riposizionabili di colore giallo pastello.

Cod.	Rif.Art.	Formato	Umv
32042	5138	51x38mm	cf 12
45062	5176	51x76mm	cf 12
32041	7676	76x76mm	cf 12
32040	12776	76x127mm	cf 12



FAVINI Cubi

Cubi di foglietti di carta 95x95mm per appunti veloci.

Cod.	Rif.Art.	Gr	Fg	Colore	Umv
47905	A450916	80	700	bianco	pz
50180	A45X916	90	750	mix colori forti	pz
47906	A45X926	80	750	mix colori soft	pz



 COLORI NEON

 GIALLO PASTELLO

Memoidea tape dispenser

Memoidea tape dispenser ricaricabile fornito con rotolo in carta autoadesiva color giallo pastello e fessura che consente di strappare la lunghezza desiderata. Ricariche disponibili nei colori: giallo pastello, arancio neon, giallo neon, fucsia neon e verde neon.

Cod.	Rif.Art.	Descrizione	Colore	Umv
77320	3204	dispenser + 1 ricarica	giallo pastello	pz
77321	3205	ricarica 59mm.x10 mt	giallo pastello	cf 6
77322	3205A	ricarica 59mm.x10 mt	arancio neon	cf 6
77323	3205G	ricarica 59mm.x10 mt	giallo neon	cf 6
77324	3205F	ricarica 59mm.x10 mt	fucsia neon	cf 6
77325	3205V	ricarica 59mm.x10 mt	verde neon	cf 6



IKona®

Cubo carta Pop-Up

Cubo di carta bianca da 700 fogli - dimensione 9,5x9,5cm.

Cod.	Rif.Art.	Dimensione	Fg	Colore	Umv
89398	11724	9,5x9,5cm	700	bianco	pz



Box portafoglietti

Contentore in plastica con foglietti in carta riciclata.

Cod.	Rif.Art.	Dimensione	Fg	Colore carta	Umv
61703	09686	10x10x5cm	900	bianca e colorata	pz

Modulistica fiscale per la contabilità e l'ufficio.

Una grafica pulita ed essenziale,
una gamma di prodotti
ancora più completa,
adatta a tutte le esigenze
della contabilità e dell'ufficio.



BLOCCHI DDT - BLOCCHI DI CONSEGNA

Cod.	Rif.Art.	Descrizione	Formato	Fogli	Note	Umv
67688	270/3	BLOCCO DDT	150x225mm	50x3	ric	pz
67689	271/3	BLOCCO DDT	225x297mm	50x3	ric	cf 5
53583	360	BLOCCO BUONI DI CONSEGNA	165x120mm	50x2	ric	pz
71206	380	BLOCCO BUONI DI CONSEGNA	150x225mm	50x2	ric	cf 5

BLOCCHI FATTURE - RICEVUTE

Cod.	Rif.Art.	Descrizione	Formato	Fogli	Note	Umv
67697	902/3	BLOCCO FATTURA 1 ALIQUOTA	150x225mm	35x3	ric	cf 5
67696	902	BLOCCO FATTURA 1 ALIQUOTA	150x225mm	50x2	ric	cf 5
61707	260	BLOCCO RICEVUTE GENERICHE	100x170mm	50x2	ric	cf 5
53586	85	BLOCCO RICEVUTE GENERICHE	98x220mm	100	uso mano	cf 5



RISTORANTI - ALBERGO

Cod.	Rif.Art.	Descrizione	Formato	Fogli	Note	Umv
61708	511/2	BLOCCO COMANDE	98x165mm	25x2	ric	cf 10
61709	512/3	BLOCCO COMANDE	98x165mm	25x3	ric	cf 10
71204	513/2	BLOCCO COMANDE A 7 TAGLIANDI	100x225mm	25x2	ric	cf 5

CONTABILITÀ GENERALE

Cod.	Rif.Art.	Descrizione	Formato	Fogli	Note	Umv
67691	245/A	BLOCCO PRIMA NOTA CASSA	220x280mm	50x2	ric	pz
67686	500/2	SCADENZIARIO GENNAIO-DICEMBRE	170x240mm	24	uso mano	cf 10

REGISTRI

Cod.	Rif.Art.	Descrizione	Formato	Fogli	Note	Umv
67687	251/100	CORRISPONDENZA RICEVUTA-SPEDITA	210x310mm	100	uso mano	pz

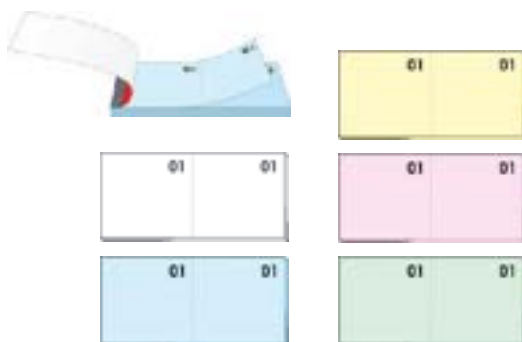

BLOCCHI NUMERATI

Cod.	Rif.Art.	Numerazione	Formato	Colore	Umv
83030	12/10B	1-100	130x60mm	assortito	cf 10

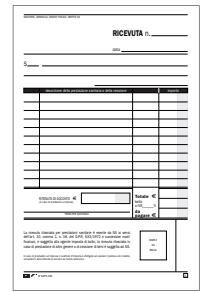
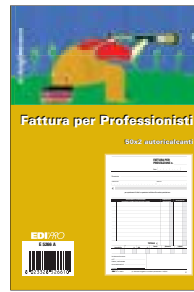
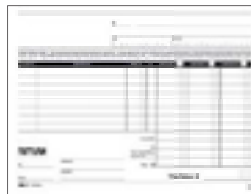

FATTURE - RICEVUTE

Cod.	Rif.Art.	Descrizione	Formato	Fogli	Note	Umv
62627	E5564CT	blocco ricevute generiche	10X17cm	33fg	3 copie ric	pz
50278	E5563C	blocco ricevute generiche	10X17cm	50fg	2 copie ric	pz
50279	E5566	blocco ricevute generiche	11x21cm	100fg	uso mano	pz
51923	E5296A	blocco fattura generica*	29,7x21cm	50fg	2 copie ric	pz
61711	E5273CT	blocco fatture 1 aliquota (uso interno)*	23x15cm	33fg	3 copie ric	pz
50269	E5274A	blocco fatture 1 aliquota (uso interno)*	23x15cm	50fg	2 copie ric	pz
50293	E5284A	blocco fatture 1 aliquota (uso interno)*	29,7x21cm	33fg	3 copie ric	pz
50268	E5283A	blocco fatture 1 aliquota (uso interno)*	29,7x21cm	50fg	2 copie ric	pz
51922	E5289A	blocco fatture 3 aliquote (uso interno)*	15x23cm	50fg	2 copie ric	pz
50270	E5303A	blocco fatture 3 aliquote (uso interno)*	29,7x21cm	50fg	2 copie ric	pz
54645	E5304A	blocco fatture 3 aliquote (uso interno)*	29,7x21cm	33fg	3 copie ric	pz
50266	E5275C	blocco ricevute sanitarie numerate	23x15cm	50fg	2 copie ric	pz
50267	E5275CN	blocco ricevute sanitarie	23x15cm	50fg	2 copie ric	pz
51920	E5266A	blocco fatture professionisti (uso interno)*	23x15cm	50fg	2 copie ric	pz
86958	E5285A	blocco fattura contribuenti minimi e forfettari	22x15cm	50fg	2 copie ric	cf 10

*non valida ai fini fiscali

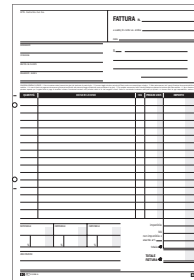

FATTURAZIONE ELETTRONICA

Cod.	Rif.Art.	Descrizione	Formato	Note	Umv
85734	E2149	registro cronologico conferimento/revoca deleghe	31x24,5cm	14 pag. numerate	cf 5
85735	E0018	modulo per conferimento/revoca deleghe fatt. elettronica	29,7x21cm	-	cf 10
85736	E0019	modulo per conferimento/revoca deleghe cassetto fiscale	29,7x21cm	-	cf 10
86516	E5272CT	blocco copia di cortesia (fattura)	22x14,8cm	33x3 pag. autocopianti	cf 10



Cartelli in PP
A PAG.421

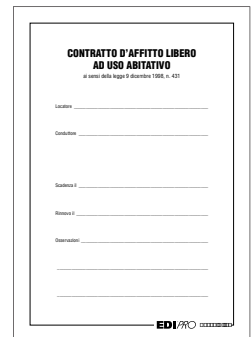

CONDOMINIO

Cod.	Rif.Art.	Descrizione	Formato	Fogli	Note	Umv
50275	E5540C	blocco ricevute condominio	10x17cm	50fg	2 copie ric	pz
50277	E5504C	blocco ricevute d'affitto	10x17cm	50fg	2 copie ric	pz
54933	E5513N	fascicolo contratto di locazione libero	29,7x21cm	-	-	cf 25
50276	E2529	registro verbali assemblea condominio	31x24,5cm	100fg	-	pz
70038	E2527	registro nomina/revoca amministratore	29x21cm	16fg	-	pz
70039	E2528	registro anagrafica condominiale	29x21cm	48fg	-	pz
70040	E9090	modello richiesta dati anagrafici prop/affit	29x21cm	25fg	2 copie	pz

CARTELLI VENDESI/AFFITTASI

Cartello in cartoncino in confezione da 4 colori assortiti.

Cod.	Rif.Art.	Descrizione	Formato	Umv
69997	E9202	vendesi	24x33	cf 20
69996	E9203	affittasi	24x33	cf 20

EDI^{PRO}

MAGAZZINO - TRASPORTI

Cod.	Rif.Art.	Descrizione	Formato	Fogli	Note	Umv
50257	E5214C	blocco ddt	23x15cm	50fg	2 copie ric	pz
61712	E5215CT	blocco ddt	23x15cm	33fg	3 copie ric	pz
50260	E5216C	blocco ddt	29,7x21cm	50fg	2 copie ric	pz
52013	E5218C	blocco ddt	29,7x21cm	25fg	4 copie ric	pz
61713	E5219CT	blocco ddt	29,7x21cm	33fg	3 copie ric	pz
61715	E5222CT	blocco ddt/fattura*	29,7x21cm	33fg	3 copie ric	pz
50262	E9029	ddt snap	29,7x21cm	100fg	3 copie snap	pz
51876	E5220C	blocco ddt carico tentata vendita	29,7x21cm	50fg	2 copie ric	pz
51726	E2798	registro dichiarazione esportatori	31x24cm	100fg	-	pz
55407	E0052BIS	c.m.r. lettera vettura internazionale	12"x24cm	100fg	5 copie	pz
51875	E0052TER	c.m.r. lettera vettura internazionale	29,7x21cm	50fg	5 copie snap	pz

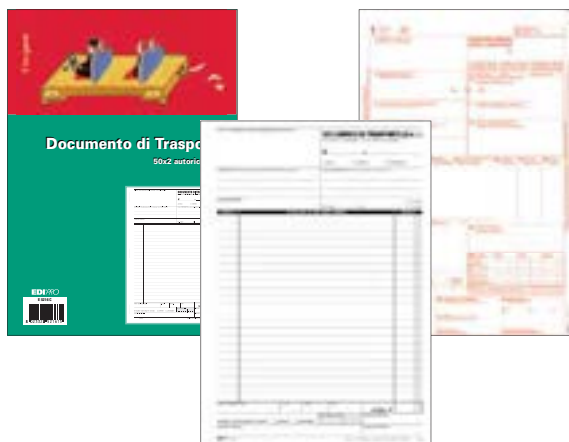

COPIA COMMISSIONE

Cod.	Rif.Art.	Descrizione	Formato	Fogli	Note	Umv
63273	E5229A	blocco copia commissione	23X15cm	50fg	2 copie aut.	pz
61714	E5230CT	blocco copia commissioni	23X15cm	33fg	3 copie aut.	pz
51912	E5236	blocco copia commissioni	29,7x21cm	100fg	-	pz
51911	E5237A	blocco copia commissioni	29,7x21cm	33fg	3 copie aut.	pz
50265	E5236A	blocco copia commissioni	29,7x21cm	50fg	2 copie aut.	pz



CARBURANTE

Cod.	Rif.Art.	Descrizione	Formato	Fogli	Note	Umv
52034	E5326A	blocco prelievo carburante	10x17cm	50fg	2 copie ric	pz
50290	E5413B	blocco prelievo carburante (uso interno)*	23x15cm	13fg	-	cf 20
50289	E5414	blocco prelievo carburante (uso interno)*	23x15cm	50fg	-	pz
52667	E3343N	blocco schede prelievo carburante*	21x15cm	50fg	-	pz



BUONI CONSEGNA

Cod.	Rif.Art.	Descrizione	Formato	Fogli	Note	Umv
61716	E5199CT	blocco buoni di consegna	10x17cm	33fg	3 copie ric	pz
50280	E5196C	blocco buoni di consegna	10x17cm	50fg	2 copie ric	pz
50294	E5197C	blocco buoni di consegna	12x17,5cm	50fg	2 copie ric	pz
50281	E5209C	blocco buoni di consegna	23x15cm	50fg	2 copie ric	pz
51874	E5217A	blocco nota consegna tent.vendita	15x23cm	50fg	2 copie ric	pz

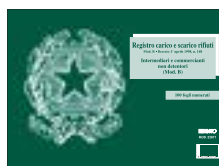

ANTI RICICLAGGIO

Cod.	Rif.Art.	Descrizione	Formato	Fogli	Note	Umv
52682	E2179	registro antiriciclaggio operatori non finanziari	31x24cm	46pg	-	pz
61335	E2174	registro antiriciclaggio per professionisti	31x24cm	46pg	-	pz

RIFIUTI

Cod.	Rif.Art.	Descrizione	Formato	Fogli	Note	Umv
50250	E2868	blocco carico-scarico rifiuti detentori (mod. a)	22,5x29,7	100pg	numerata	pz
55799	E2866	modulo continuo carico-scarico rifiuti detentori (mod.a)	12"x24	250fg	-	pz
65553	E2871	blocco carico-scarico rifiuti non detentori (mod. b)	22,5x29,7	100pg	numerata	pz



PRIMA NOTA - IVA

Cod.	Rif.Art.	Descrizione	Formato	Fg	Note	Umv
51925	E5369A	blocco prima nota cassa	31x21cm	50fg	2 copie ric	pz
54993	E5356	blocco prima nota cassa	31x21cm	100fg	-	pz
50271	E5349A	blocco prima nota cassa	15x23cm	50fg	2 copie ric	pz
50272	E5359A	blocco prima nota cassa entrate/uscite	31x21cm	50fg	2 copie ric	pz
50274	E5356A	blocco prima nota cassa entrate/uscite/iva	31x21cm	50fg	2 copie ric	pz
50273	E5350	blocco prima nota cassa-banca	22x30cm	50fg	2 copie ric	pz
50244	E2593	libro cassa	31x24,5cm	100fg	-	pz
67277	E5403A	blocco sospeso di cassa	10x17cm	50fg	2 copie ric	pz
50246	E2686	registro cassa entrate/uscite	24x17cm	100fg	-	pz
50245	E2689	registro dare/avere/saldo	24x17cm	100fg	-	pz
50234	E2104A	registro prima nota iva corrispettivi	29,7x23cm	13fg	2 copie ric	pz
50235	E2102A	registro prima nota iva corrispettivi	29,7x23cm	25fg	2 copie ric	pz
50233	E2108	registro iva corrispettivi x mancato funzionamento rc	31x24,5cm	46fg	pg numerate	pz
50236	E2103	registro iva corrispettivi	31x24,5cm	15fg	pg numerate	pz
51252	E2133	registro iva fatture	31x24,5cm	22fg	pg numerate	pz
51994	E2116N	registro iva acquisti	31x24,5cm	22fg	pg numerate	pz



REGISTRI SOCIETÀ

Cod.	Rif.Art.	Descrizione	Formato	Fg	Note	Umv
50239	E2383	registro verbale assemblea	31x24cm	92fg	numerate	pz
51150	E2286	registro merci in lavorazione	31x24cm	47fg	-	pz
51740	E2279	registro merci in deposito	31x24cm	50fg	-	pz
50238	E2376	registro libro soci spa/srl	31x24cm	47fg	numerate	pz
51915	E2379	registro libro soci	31x24cm	92fg	numerate	pz
50248	E2369	registro libro inventari	31x24cm	92fg	numerate	pz
50237	E2296	registro cespiti ammortizzabili	31x24cm	47fg	numerate	pz

SEGRETERIA

Cod.	Rif.Art.	Descrizione	Formato	Fg	Note	Umv
50263	E5777	blocco 25 buste nota spese	28x15cm	-	-	pz
50247	E5784A	blocco acquisto valori bollati	23x15cm	50fg	2 copie ric	pz
50286	E5693A	blocco comunicazioni telefoniche	10x17cm	50fg	2 copie ric	pz
51158	E5693	blocco comunicazioni telefoniche	10x17cm	100fg	-	pz
51913	E5003A	blocco multiuso bianco	31x21cm	50fg	2 copie ric	pz
50252	E2806	registro corrispondenza arrivo-partenza	31x24cm	50fg	-	pz
51166	E2816	registro corrispondenza arrivo-partenza	31x24cm	200fg	-	pz
54956	E2817	registro corrispondenza arrivo-partenza	31x24cm	300fg	-	pz
54957	E2815	registro corrispondenza arrivo-partenza	31x24cm	500fg	-	pz
52870	E2769	registro a 3 colonne	31x24cm	100fg	-	pz
52869	E2763	registro a 2 colonne	31x24cm	100fg	-	pz
59177	E0622/1	cartolina raccomandata a/r	10x20cm	-	c/adesevo rimovibile	pz
51921	E4033	scadenziario spiraloato effetti passivi	24x17cm	36fg	-	pz
51127	E4023	scadenziario spiraloato gen-dic	24x17cm	36fg	-	pz
51128	E4029	scadenziario spiraloato gen-dic	21x29,7cm	36fg	-	pz

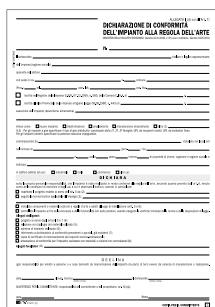
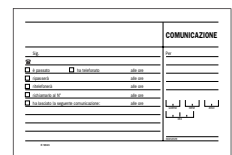

CONFORMITÀ IMPIANTO

Cod.	Rif.Art.	Descrizione	Formato	Fg	Note	Umv
72846	E2621	libretto impianto	29,7X21cm	48fg	-	pz
73390	E2621VE	libretto impianto veneto	29,7X21cm	48fg	-	pz
73389	E2621LO	libretto impianto lombardia	29,7X21cm	48fg	-	pz
77599	E2621ER	libretto impianto emilia romagna	29,7X21cm	48fg	-	pz
50287	E9071	dichiarazione conformità	29,7X21cm	100fg	5 copie snap	pz
72847	E9091T1	rapporto controllo ff.energetica t1	31x21cm	25fg	3 copie snap	pz
72848	E9092T2	rapporto controllo ff.energetica t2	31x21cm	25fg	3 copie snap	pz

EDI^{PRO}

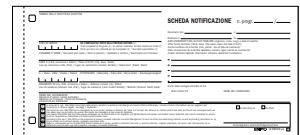
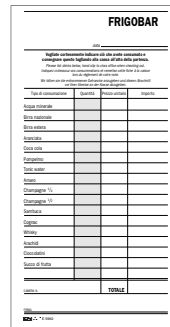
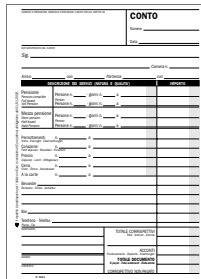

ALBERGO

Cod.	Rif.Art.	Descrizione	Formato	Fogli	Note	Umv
86517	E5560A	blocco ricevuta B&B affitta camere	17x9,9cm	25fg	2 copie ric	cf 5
50285	E5876N	schede di notifica	10x22cm	snap	2 copie ric	cf 250
59660	E2839	registro arrivi-partenze	31x24,5cm	46pag	-	cf 2
52016	E2846	registro persone alloggiate	31x24,5cm	46pag	-	pz
67236	E5966G	mod.istat c59 giornaliero	31x21cm	50fg	2 copie ric	pz
64229	E5964	conto albergo/pensione	23X15cm	100fg	7 giorni	pz
64994	E5965	conto albergo/pensione	23X15cm	100fg	15 giorni	pz
94351	E5962A	blocco frigo bar	22X10cm	100fg	2 copie ric	cf 10

Modulistica

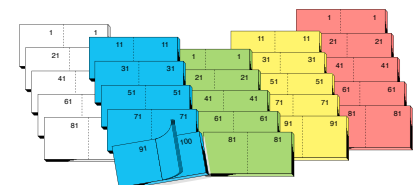
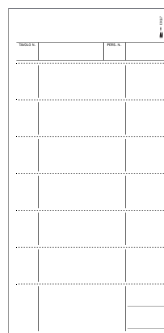
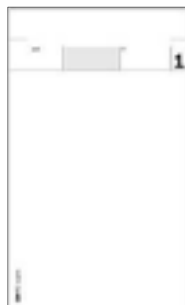

RISTORANTE

Cod.	Rif.Art.	Descrizione	Formato	Fogli	Note	Umv
50283	E5913	blocco comande	17x10cm	25fg	2 copie ric	cf 20
50284	E5916	blocco comande	17x10cm	25fg	3 copie ric	cf 20
55557	E5910	blocco comande a 2 tagliandi	17x10cm	25fg	2 copie ric	cf 20
55559	E5917	blocco comande a 3 tagliandi	17x10cm	25fg	2 copie ric	cf 20
52904	E5343N	blocco conto ristorante c/voci	22x10cm	100fg	uso mano	pz
53572	E9117	blocco comande a 7 tagliandi	22x10cm	25fg	2 copie ric	cf 20

BLOCCHI NUMERATI

Cod.	Rif.Art.	Note	Formato	Colore	Umv
50249	E5406NEW	1-100	130x60mm	ass.	cf 50
51443	E5407NEW	1-1000	130x60mm	5 col. assortiti	cf 5



Cartello per cantiere
A PAG.49

EDILIZIA

Cod.	Rif.Art.	Descrizione	Formato	Fogli	Note	Umv
51251	E2909	registro giornale lavori	31x21cm	100fg		pz
52033	E2923	registro contabilità dei lavori	31x21cm	100fg		pz
51174	E5859A	blocco rapporto di cantiere	21x30cm	50fg	2 copie ric	pz
66352	E5663A	blocco ordine di lavoro	23X15cm	50fg	2 copie ric	pz

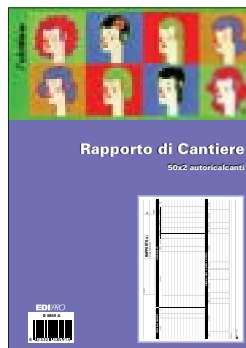

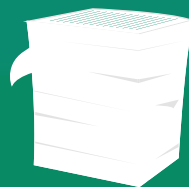

CARTA

INDICE

.....

- pag. **637** Carta bianca
- pag. **641** Carta colorata
- pag. **646** Carte speciali con buste coordinate
- pag. **648** Carte speciali fotografiche Inkjet e Laser
- pag. **653** Carte speciali e biglietti da visita
- pag. **654** Carta plotter
- pag. **655** Rotoli carta per registratori, POS, calcolatrici
- pag. **659** Carta in moduli continui e uso bollo

TROVA LA CARTA GIUSTA PER LE TUE ESIGENZE



PECF

È un programma che certifica l'intero ciclo produttivo: della gestione forestale (produttori di cellulosa e carta), proveniente da foreste ecosostenibili, alla trasformazione del prodotto e della Catena di Custodia (distributori di prodotto finito).



FSC

È un'organizzazione non governativa internazionale e no-profit. FSC rappresenta un sistema di certificazione forestale riconosciuto a livello internazionale. La certificazione ha come scopo la corretta gestione forestale e la tracciabilità dei prodotti derivati. Il logo di FSC garantisce che il prodotto è stato realizzato con materie prime derivanti da foreste correttamente gestite secondo i principi dei due principali standard: gestione forestale e catena di custodia.

Lo schema di certificazione FSC è indipendente e di parte terza.



ECOLABEL

Marchio europeo di qualità ecologica che certifica che un prodotto o servizio abbia un ridotto impatto ambientale durante l'intero ciclo di vita.



BLAUER ENGEL

Certificazione rilasciata se l'intero ciclo di vita del prodotto è caratterizzato da un ridotto impatto ambientale, se il prodotto è conforme a tutti gli aspetti di protezione ambientale e se rispetta gli standard di sicurezza. Applicata esclusivamente a carte ricavate da fibre riciclate al 100%.



COLORLOK®

ColorLok® Technology è un'innovazione nelle applicazioni inkjet che garantisce una migliore qualità di stampa: Neri più marcati, con maggior contrasto alle immagini in bianco e nero. Colori brillanti per immagini più ricche, vivide e dai colori vibranti. Tempi di asciugatura più rapidi: asciugatura fino a 2,5 volte più rapida per minori sbavature e utilizzo immediato delle stampe.



ECF

Il procedimento Elementary Chlorine Free indica che il cloro è stato sostituito con un composto, il biossido di cloro, che consente di abbattere le emissioni contaminanti al 90%.



TCF

Il procedimento totally Chlorine Free impiega l'ossigeno come sbiancante e la totale assenza di cloro.



BLI

Buyers Laboratory Inc., sono i laboratori leader nel mondo nei test sulle performance delle carte da ufficio. BLI è anche la certificazione che garantisce che un prodotto abbia superato i test di qualità relativi alle performance e non abbia problemi di qualità di immagine, di inceppamenti, di alimentazione multi-sheet, di incurvamento, di accumulo di polveri e di arricciature dei fogli. Le performance e la qualità dell'immagine sono due delle caratteristiche più importanti per i consumatori di carta office. BLI testa i prodotti sulle principali stampanti a livello mondiale: Canon, Hp, Kyocera, Océ, Ricoh, Panasonic, Samsung, Oki, Sharp, Xerox, Toshiba, ecc.



LONG LIFE

Certifica che la cartiera ricicla più CO2 rispetto a quanta ne emette. La carta conforme alla normativa ISO 9706 libera da acidi garantisce una conservabilità in archivio per 200 anni.

Tabella FORMATI INTERNAZIONALI

Formato	Dimensione (bxh)
A5	210x148mm
A4	210x297mm
A4+	240x330mm
B4	257x364mm
A4++	270x360mm
A3	297x420mm
A3 SPECIAL	329x483mm
A3+	457x305mm
A3++	360x480mm
A2	420x594mm
A2+	440x625mm
SRA3	450x320mm
SRA2	150x640mm
A2++	480x660mm
A1	594x841mm
A1+	625x880mm
A1++	640x920mm
A1 SPECIAL	700x1000mm
A0	841x1189mm
A0+	880x1250mm
A0++	920x1250mm
A0SPECIAL	920x1300mm

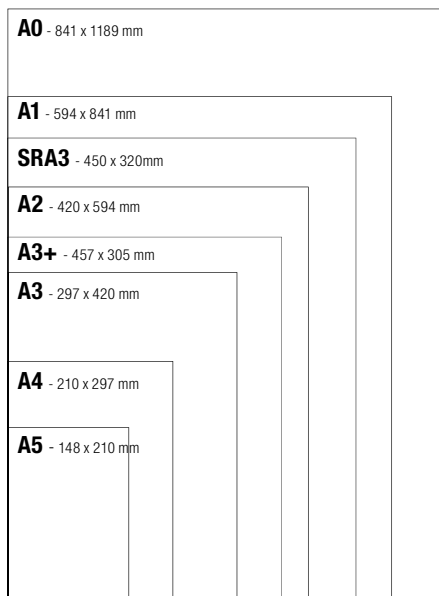



Stampanti
PAG.711-715



mondri



Niveus® SUPERIOR

Carta con elevato punto di bianco dalle eccezionali qualità di testo e grafica. Perfetta opacità ideale per stampe fronte-retro e per alti volumi di stampa. Carta certificata FSC. Confezione da 5 risme da 500fg.

Cod.	Formato	gr/mq	fg/risma	Umv
70746	A4	80	500	cf 5
70747	A3	80	500	cf 5



Rcopy Standard Plus

Carta ideale per stampe in bianco e nero laser, inkjet e copi n grandi volumi. Carta certificata FSC. Confezione da 5 risme da 500fg.

Cod.	Formato	gr/mq	fg/risma	Umv
89312	A4	80	500	cf 5



Carta STARLINE

Carta ideale per tutte le applicazioni dell'ufficio. Ottimo rapporto qualità-prezzo. Adatta per stampe laser e ink-jet. Confezione da 5 risme da 500fg.

Cod.	Formato	gr/mq	fg/risma	Umv
STL2001	A4	80	500	cf 5
STL2005	A3	80	500	cf 5



ISO 9001 ISO 14001

Discovery

Carta DISCOVERY 70

Carta da 70gr/mq di ottima qualità per stampe laser e inkjet. Ottimo rapporto qualità-prezzo risparmiando fino al 23% di legno, 20% di acqua, 28% di energia e 13% di rifiuti. Carta certificata FSC. Confezione da 5 risme da 500fg.

Cod.	Formato	gr/mq	fg/risma	Umv
61533	A4	70	500	cf 5



ISO 9001 ISO 14001

Discovery

Carta DISCOVERY 75

Carta da 75 gr/mq con le stesse caratteristiche di spessore e rigidità della maggior parte delle carte da 80gr. Eccellente qualità che usa meno risorse naturali nella sua produzione. Carta certificata FSC. Confezione da 5 risme da 500fg.

Cod.	Formato	gr/mq	fg/risma	Umv
61534	A4	75	500	cf 5
61535	A3	75	500	cf 5



burgo

Carta DISCO 1

Carta ideale per ogni utilizzo. Prodotta con il 100% di pura cellulosa ECF, conforme alla norma ISO 9706 (long life). Confezione da 5 risme da 500 fogli.

Cod.	Formato	gr/mq	fg/risma	Umv
51470	A4	80	500	cf 5

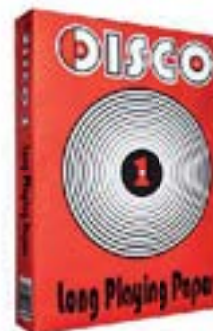

burgo

Carta REPRO CICLO

Carta riciclata di ottima qualità ed eccellente opacità. Prodotta con il 100% di carta da macero non sbiancata con cloro. È ideale per copiatrici, stampanti, laser. Certificata Ecolabel, Blue Angel e FSC. Confezione da 5 risme da 500 fogli.

Cod.	Formato	gr/mq	fg/risma	Umv
38519	A4	80	500	cf 5



burgo

Carta REPRO VERDE

Carta certificata Ecolabel con alto grado di bianco ideale per stampe di qualità su copiatrici high volume, stampanti laser e ink-jet anche a colori. Prodotta con il 100% di pura cellulosa ECF proveniente da foreste certificate FSC e garantita ISO 9706 per una lunga conservazione. Confezione da 5 risme da 500 fogli.

Cod.	Formato	gr/mq	fg/risma	Umv
38518	A4	80	500	cf 5
39121	A3	80	500	cf 5



burgo

Carta REPRO ROSSA

Carta con un buon grado di bianco certificata PEFC e Ecolabel. Prodotta con il 100% di pura cellulosa ECF, è garantita per una lunga conservazione (long life ISO9706). Confezione da 5 risme da 500 fogli.

Cod.	Formato	gr/mq	fg/risma	Umv
39079	A4	80	500	cf 5

Color Copy – la carta perfetta per la stampa digitale a colori

Stampa a getto d'inchiostro o laser? Non importa quale tecnologia tu stia utilizzando, con la nuova Color Copy original ottimizzata per la stampa Inkjet puoi ottenere il meglio da entrambi i mondi.

Le 5 ragioni principali per scegliere Color Copy



La qualità più elevata per la stampa digitale a colori.



Affidabilità: risultati perfetti dalla prima all'ultima copia.



Un'ampia gamma sino a 400 g/m².



Sostenibile: Color Copy original è un prodotto CO₂-neutro e certificato FSC™. Per avere un ottimo aspetto e, al contempo, senza danneggiare l'ambiente.



Soddisfazione assicurata: affidatevi a questa carta di altissima qualità ed evitate gli inceppamenti della carta.



Con le stampanti a getto d'inchiostro, la tecnologia ColorLok® offre colori più vividi, neri più profondi, tempi di asciugatura più rapidi e una migliore qualità con tutte le macchine da stampa.

Aiutandoti a distinguerti. Sempre

Color Copy
Since 1989

NAVIGATOR

Office Paper Solutions



Carta NAVIGATOR Universal 80

Carta di elevata qualità ed eccellente luminosità. Alto punto di bianco stabile nel tempo. Adatta ad ogni utilizzo - fotocopiatrici, stampanti laser ed inkjet - particolarmente indicata per l'utilizzo fronte/retro. Carta certificata FSC. Confezione da 5 risme da 500fg.

Cod.	Formato	gr/mq	fg/risma	Umv
39257	A4	80	500	cf 5
40408	A3	80	500	cf 5



Carta NAVIGATOR Presentation 100

Levigatazza e spessore superiori per aggiungere valore alla tua comunicazione. Garanzia di stampa fronte-retro. Multifunzionalità garantita su tutte le stampanti laser, inkjet e fotocopiatrici. Ideale per la stampa di documenti a colori di alta qualità. Carta certificata FSC. Confezione 5 risme da 500fg.

Cod.	Formato	gr/mq	fg/risma	Umv
67788	A4	100	500	cf 5
67789	A3	100	500	pz



Carta NAVIGATOR Organizer 2 e 4 fori

Carta preforata a 2 o 4 fori adatta per l'archiviazione. Spessore ed opacità ottimali per la stampa fronte/retro. Colore bianco. Confezione da 5 risme da 500fg. Certificata FSC ed Ecolabel.

Cod.	Formato	gr/mq	fg/risma	Umv
80106	A4 - 2 fori	80	500	cf 5
88501	A4 - 4 fori	80	500	cf 5



Carta NAVIGATOR Office Card 160

Assoluta qualità dei colori con un elevato livello di contrasto e definizione. Ideale per stampe a colori d'impatto con un risultato dei dettagli garantito al 100%. Alta qualità su tutte le macchine da ufficio. Carta certificata FSC. Confezione da 5 risme da 250fg.

Cod.	Formato	gr/mq	fg/risma	Umv
67790	A4	160	250	pz
67791	A3	160	250	cf 5



STEINBEIS

STEINBEIS Classic White

Carta riciclata al 100% senza legno. 70% punto di bianco. Adatta per stampanti laser, inkjet, fotocopiatrici. Stampa fronte-retro. Confezioni da 5 risme da 500 fogli.

Cod.	Formato	gr/mq	fg/risma	Umv
71479	A4	80	500	cf 5
71480	A3	80	500	cf 5



FABRIANO

Carta COPY Life

Carta naturale, prodotta con l'85% di cellulosa riciclata. Alto punto di bianco. Disinchiostata e sbiancata E.C.F. (Elemental Chlorine Free) certificata FSC®. Ideale per fotocopie, stampa laser, inkjet e fax. La risma e l'imballo sono realizzati senza l'utilizzo di plastica.

Cod.	Formato	gr/mq	fg/risma	Umv
50546	A4	80	500	cf 5
50547	A3	80	500	pz



FABRIANO

Carta COPY 1

Prodotta con il 100% di pura cellulosa E.C.F. (Elemental Chlorine Free) certificata FSC®. Acid Free con riserva alcalina e garanzia di lunga conservazione, Long Life (ISO 9706). Ideale per fotocopie, stampa laser, inkjet e fax.

Cod.	Formato	gr/mq	fg/risma	Umv
38203	A4	80	500	cf 5
50543	A3	80	500	pz



FABRIANO

Carta COPY 2

Carta naturale. Alto grado di bianco. Ottima qualità. Elevate prestazioni per copie perfette. Idonea per fotocopie, stampa laser e inkjet, fax. Prodotta con il 100% di pura cellulosa E.C.F. - Acid Free, con riserva alcalina a garanzia di lunga conservazione - Long Life (ISO 9706). Risma 500 fogli 80g/m². Confezione 5 risme da 500fg.

Cod.	Formato	gr/mq	fg/risma	Umv
33991	A4	80	500	cf 5
36687	215x330mm	80	500	cf 5
36313	B4	80	500	cf 5
34925	A3	80	500	pz



FABRIANO

Carta COPY 4 Fori

Carta naturale pre-forata. Alto grado di bianco. Qualità ottima. Per fotocopiere ed archiviare in modo pratico e veloce. Prodotta con il 100% di pura cellulosa ECF (Elemental Chlorine Free) - Acid Free, con riserva alcalina a garanzia di lunga conservazione - Long Life (ISO 9706). Confezione 5 risme da 500fg.

Cod.	Formato	gr/mq	fg/risma	Umv
36362	A4	80	500	cf 5



Carta COLOR COPY

Carta ad altissima qualità per sistemi digitali e laser. Carta certificata FSC. Trattata per l'utilizzo su stampanti laser a colori per garantire una stampa dai colori brillanti. Resistente al calore, non tossica. Certificata ISO 9706.

Cod.	Rif.Art.	Formato	gr/mq	fg/risma	Umv
71528	6316	A4	90	500	cf 5
36683	6321	A4	100	500	cf 5
71483	6331	A4	120	250	pz
38212	6341	A4	160	250	pz
38214	6351	A4	200	250	pz
71491	6361	A4	220	250	pz
70079	6371	A4	250	125	pz
71484	6381	A4	280	150	pz
71485	6391	A4	300	125	pz
71486	6396	A4	350	125	pz
71487	6317	A3	90	500	pz
38211	6322	A3	100	500	pz
71488	6332	A3	120	250	pz
38213	6342	A3	160	250	pz
38215	6352	A3	200	250	pz
70189	6372	A3	250	125	pz
71489	6382	A3	280	150	pz
71490	6392	A3	300	125	pz
64516	6397	A3	350	125	pz
64181	6324	320X450mm	100	500	pz
63453	6334	320X450mm	120	250	pz
63454	6344	320X450mm	160	250	pz
64182	6374	320X450mm	250	125	pz
65604	6384	320X450mm	280	150	pz
64380	6394	320X450mm	300	125	pz
63349	6398	320X450mm	350	125	pz



FAVINI

Carta RISMALUCE - Bianca

Carta certificata FSC ideale per tutti i tipi di copiatura, ottima stampabilità (inkjet, laser, offset). Resa cromatica e costanza qualitativa. Ricavati a pH neutro, Acid Free e Chlorine Free (ECF).

Cod.	Rif.Art.	Formato	gr/mq	fg/risma	Umv
50562	A690104	A4	100	100	pz
53547	A680304	A4	100	300	pz
32680	A650204	A4	140	200	pz
51603	A680234	A4	170	150	pz
32682	A670104	A4	200	125	pz
51604	A670124	A4	240	100	pz
32685	A650213	A3	140	200	pz
32687	A670113	A3	200	125	pz
51605	A670123	A3	240	100	pz



Carta IQ PREMIUM

Carta di elevatissimo punto di bianco, affidabile su tutte le fotocopiatrici e stampanti digitali laser ad altissima velocità. La "ColorLok Technology" garantisce un ottimo risultato anche per le stampe a colori Ink-jet. Carta certificata FSC.

Cod.	Rif.Art.	Formato	gr/mq	fg/risma	Umv
76536	6011	A4	90	500	pz
76537	6021	A4	100	500	pz
76538	6031	A4	120	250	pz
76539	6041	A4	160	250	pz
76540	6051	A4	200	250	pz
76541	6071	A4	250	150	pz
76548	6012	A3	90	500	pz
76549	6022	A3	100	500	pz
76550	6032	A3	120	250	pz
76551	6042	A3	160	250	pz
76552	6052	A3	200	250	pz
76553	6072	A3	250	150	pz



FAVINI

Carta Multip@per

Carta con superficie liscia effetto glossy e rifascio in PPL trasparente. Prodotta con cellulosa proveniente da foreste certificate FSC, nel rispetto dell'ambiente naturale. Acid Free, con riserva alcalina a garanzia di lunga conservazione Long Life (ISO 9706).

Cod.	Rif.Art.	Formato	gr/mq	fg/risma	Umv
57228	53121297	A4	90	500	cf 4
34908	53221297	A4	100	500	cf 4
54750	53321297	A4	120	250	cf 5
54751	53421297	A4	140	250	cf 5
34909	53521297	A4	160	250	cf 5
38208	53621297	A4	200	250	cf 4
57229	53129742	A3	90	500	cf 4
38206	53229742	A3	100	500	cf 4
57160	53329742	A3	120	250	cf 5
57161	53429742	A3	140	250	cf 5
38207	53529742	A3	160	250	pz
38209	53629742	A3	200	250	pz

FORMATO A5. IDEALE PER LA STAMPA DELLE RICETTE MEDICHE



FAVINI

Carta COPY A5

Carta ad elevato punto di bianco, mantiene costanti nel tempo le sue caratteristiche, ottima per la stampa delle "ricette mediche" nelle stampanti laser monocolori. Adatta per stampe inkjet, laser e copy.

Cod.	Rif.Art.	Formato	gr/mq	fg/risma	Umv
73360	A620505	148x210mm	80	500	cf 12

A4 - 210 x 297 mm

A5 - 148 x 210 mm

MAESTRO color



mondì

MAESTRO® COLOR 80gr - Carta certificata FSC

colori tenui

Cod.	Rif.Art.	Formato	gr/mq	Colore	fg/risma	Umv
71492	7016	A4	80	giallo YE23	500	pz
71493	7002	A4	80	avorio/crema CR20	500	pz
71494	7008	A4	80	azzurro BL29	500	pz
71495	7005	A4	80	rosa OPI74	500	pz
71496	7012	A4	80	verde GN27	500	pz

colori forti

Cod.	Rif.Art.	Formato	gr/mq	Colore	fg/risma	Umv
71504	7019	A4	80	giallo IG50	500	pz
71505	7021	A4	80	rosso C044	500	pz
71506	7020	A4	80	arancio OR43	500	pz
71507	7038	A4	80	azzurro AB48	500	pz
71508	7043	A4	80	verde MA42	500	pz

MAESTRO® COLOR 160gr - Carta certificata FSC

colori tenui

Cod.	Rif.Art.	Formato	gr/mq	Colore	fg/risma	Umv
71498	7216	A4	160	giallo YE23	250	pz
71499	7202	A4	160	avorio/crema CR20	250	pz
71500	7208	A4	160	azzurro BL29	250	pz
71501	7241	A4	160	rosa PI25	250	pz
71502	7212	A4	160	verde GN27	250	pz

colori forti

Cod.	Rif.Art.	Formato	gr/mq	Colore	fg/risma	Umv
71510	7242	A4	160	giallo IG50	250	pz
71511	7220	A4	160	rosso C044	250	pz
71512	7221	A4	160	arancio OR43	250	pz
71513	7238	A4	160	azzurro AB48	250	pz
71514	7243	A4	160	verde MA42	250	pz



*mix 5 colori tenui: avorio, rosa, giallo, verde, azzurro

**mix 5 colori forti: giallo chiaro, giallo scuro, rosso, verde, azzurro

IQ COLOR - colori assortiti

Cod.	Rif.Art.	Formato	gr/mq	Colore	fg/risma	Umv
71497	3860	A4	80	mix 5 colori RB01*	250	pz
71503	3880	A4	160	mix 5 colori RB01*	100	pz
colori forti						
71509	3861	A4	80	mix 5 colori RB02**	250	pz
71515	3881	A4	160	mix 5 colori RB02**	100	pz



*mix 5 colori tenui: lavanda, banana, rosa, acquamarina, celeste

**mix 5 colori forti: giallo, verde, azzurro, rosso, aragosta

FABRIANO

COPY TINTA multicolor 80gr

colori tenui

Cod.	Rif. Art.	Formato	Colore	fg/risma	Umv
67749	62521297	A4	5 colori tenui*	250	pz
67746	62529742	A3	5 colori tenui*	250	pz

colori forti

Cod.	Rif. Art.	Formato	Colore	fg/risma	Umv
67748	62621297	A4	5 colori forti**	250	pz
67753	62629742	A3	5 colori forti**	250	pz



FABRIANO

COPY TINTA

Carta naturale, colorata in massa e in superficie. Ottima qualità. Prodotta con il 100% di cellulosa E.C.F., certificata FSC. Acid free con riserva alcalina a garanzia di lunga conservazione. Long Life (ISO 9706). Idonea per fotocopie, stampe laser ed inkjet, fax a carta comune.

colori tenui

Cod.	Rif. Art.	Formato	Gr	Colore	fg/risma	Umv
57176	60721297	A4	80	celeste	500	pz
57177	60821297	A4	80	lavanda	500	pz
57178	69921297	A4	80	avorio	500	pz
57179	61021297	A4	80	cedro	500	pz
57180	61121297	A4	80	banana	500	pz
57181	61221297	A4	80	acquamarina	500	pz
57182	61321297	A4	80	albicocca	500	pz
57183	61421297	A4	80	rosa	500	pz
57184	66021297	A4	80	rosa cipria	500	pz
57185	66121297	A4	80	verde chiaro	500	pz
57186	66221297	A4	80	onice	500	pz
57187	66321297	A4	80	celeste chiaro	500	pz
57188	66421297	A4	80	grigio	500	pz
68431	60716021	A4	160	celeste	250	pz
68432	69916021	A4	160	avorio	250	pz
68433	61016021	A4	160	cedro	250	pz
68434	61516021	A4	160	rosa cipria	250	pz
68435	61616021	A4	160	verde chiaro	250	pz
57189	69929742	A3	80	avorio	250	pz
57190	61129742	A3	80	banana	250	pz
57191	61429742	A3	80	rosa	250	pz
57192	66129742	A3	80	verde chiaro	250	pz
57193	66329742	A3	80	celeste chiaro	250	pz
59162	61229742	A3	80	acquamarina	250	pz
64226	61329742	A3	80	albicocca	250	pz
68442	61116042	A3	160	celeste	125	pz
68443	60816042	A3	160	cedro	125	pz
68444	61816042	A3	160	avorio	125	pz
68445	61016042	A3	160	verde chiaro	125	pz
68446	69916042	A3	160	rosa	125	pz

colori forti

Cod.	Rif. Art.	Formato	Gr	Colore	fg/risma	Umv
57162	60121297	A4	80	verde	500	pz
57163	60221297	A4	80	verde pisello	500	pz
57164	60321297	A4	80	azzurro	500	pz
57165	60421297	A4	80	aragosta	500	pz
57166	60521297	A4	80	rosso	500	pz
57167	60621297	A4	80	giallo	500	pz
57168	68521297	A4	80	arancio	500	pz
57169	68621297	A4	80	fucsia	500	pz
57170	68721297	A4	80	violetto	500	pz
57171	68821297	A4	80	cielo	500	pz
68427	60116021	A4	160	verde	250	pz
68428	60316021	A4	160	azzurro	250	pz
68429	60516021	A4	160	rosso	250	pz
68430	62116021	A4	160	fucsia	250	pz
68436	60616021	A4	160	giallo	250	pz
57172	60129742	A3	80	verde	250	pz
57173	60329742	A3	80	azzurro	250	pz
57174	60629742	A3	80	giallo	250	pz
57175	60529742	A3	80	rosso	250	pz
62874	60429742	A3	80	aragosta	250	pz
68437	60116042	A3	160	verde	125	pz
68438	60216042	A3	160	giallo	125	pz
68439	60316042	A3	160	azzurro	125	pz
68440	60416042	A3	160	arancio	125	pz
68441	60516042	A3	160	rosso	125	pz

FAVINI



Carta colorata RISMALUCE - RISMACQUA

Carta in colori resistenti alla luce e all'acqua. Carta ricavata da impasti a base di cellulose selezionate chlorine free (ECF) certificate FSC (non provenienti da foreste vergini) a PH neutro e ACID FREE.

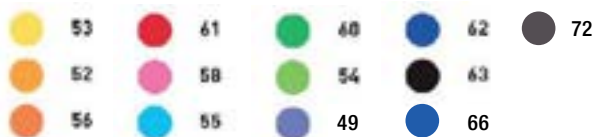

Carta RISMALUCE

colori forti

Cod.	Rif.Art.	Formato	gr/mq	Colore	fg/risma	Umv
85803	A66B304	A4	90	giallo sole 53	300	pz
85804	A66E304	A4	90	arancio 56	300	pz
85805	A66C304	A4	90	scarlatto 61	300	pz
85806	A66G304	A4	90	azzurro 55	300	pz
85807	A66D304	A4	90	verde 60	300	pz
85808	A66A304	A4	90	nero 63	300	pz
32735	A65B204	A4	140	giallo sole 53	200	pz
32736	A65H204	A4	140	giallo oro 52	200	pz
32737	A65E204	A4	140	arancio 56	200	pz
32738	A65C204	A4	140	scarlatto 61	200	pz
32739	A65F204	A4	140	ciclamino 58	200	pz
32740	A65G204	A4	140	azzurro 55	200	pz
32741	A65D204	A4	140	verde 60	200	pz
32769	A67B104	A4	200	giallo sole 53	125	pz
32770	A67H104	A4	200	giallo oro 52	125	pz
32771	A67E104	A4	200	arancio 56	125	pz
32772	A67C104	A4	200	scarlatto 61	125	pz
32773	A67F104	A4	200	ciclamino 58	125	pz
32774	A67G104	A4	200	azzurro 55	125	pz
32775	A67D104	A4	200	verde 60	125	pz
32776	A67M104	A4	200	pistacchio 54	125	pz
32777	A67J104	A4	200	viola 49	125	pz
35479	A67A134	A4	200	nero 63	125	pz
61297	A67K104	A4	200	blu prussia 62	125	pz
85814	A672114	A4	200	blu cobalto 66	125	pz
85815	A674104	A4	200	grafite 72	125	pz
35480	A67A133	A3	200	nero 63	125	pz

Carta RISMACQUA

colori tenui

Cod.	Rif.Art.	Formato	gr/mq	Colore	fg/risma	Umv
85809	A662304	A4	90	giallo chiaro 07	300	pz
85810	A66S304	A4	90	rosa 10	300	pz
85811	A66T304	A4	90	celeste 08	300	pz
85812	A66P304	A4	90	verde chiaro 09	300	pz
85813	A66Q304	A4	90	avorio 110	300	pz
32751	A65S204	A4	140	camoscio 02	200	pz
32752	A655204	A4	140	giallo chiaro 07	200	pz
32753	A65S204	A4	140	rosa 10	200	pz
32754	A659204	A4	140	lilla 06	200	pz
32755	A65T204	A4	140	celeste 08	200	pz
32756	A65P204	A4	140	verde chiaro 09	200	pz
32757	A65U204	A4	140	ghiaccio 12	200	pz
32758	A655204	A4	140	salmon 05	200	pz
40274	A65Q204	A4	140	avorio 110	200	pz
32791	A67R104	A4	200	camoscio 02	125	pz
32792	A672104	A4	200	giallo chiaro 07	125	pz
32793	A67S104	A4	200	rosa 10	125	pz
32794	A679104	A4	200	lilla 06	125	pz
32795	A67T104	A4	200	celeste 08	125	pz
32796	A67P104	A4	200	verde chiaro 09	125	pz
32797	A67U104	A4	200	ghiaccio 12	125	pz
32798	A675104	A4	200	salmon 05	125	pz
40275	A65Q104	A4	200	avorio 110	125	pz
32800	A672113	A3	200	giallo chiaro 07	125	pz
32801	A67S113	A3	200	rosa 10	125	pz
32803	A67T113	A3	200	celeste 08	125	pz
32804	A67P113	A3	200	verde chiaro 09	125	pz
40276	A67Q113	A3	200	avorio 110	125	pz



**mix 6 colori: giallo sole 53, scarlatto 61, verde 60, ciclamino 58, azzurro 55, giallo oro 52



**mix 8 colori: giallo sole 53, scarlatto 61, verde 60, arancio 56, ciclamino 58, azzurro 55, pistacchio 54, giallo oro 52

**mix 5 colori: giallo chiaro 07, celeste 08, rosa 10, verde chiaro 09, lilla 06

colori forti assortiti

Cod.	Rif.Art.	Formato	gr/mq	Colore	fg/risma	Umv
32688	A66X314	A4	90	**mix 8	300	pz
32733	A65X214	A4	140	**mix 6	200	pz
32767	A67X114	A4	200	**mix 8	125	pz
32689	A66X313	A3	90	**mix 8	300	pz
32734	A65X213	A3	140	**mix 6	200	pz
32768	A67X113	A3	200	**mix 8	125	pz

colori tenui assortiti

Cod.	Rif.Art.	Formato	gr/mq	Colore	fg/risma	Umv
32715	A66X324	A4	90	**mix 5	300	pz
32749	A65X224	A4	140	**mix 5	200	pz
32789	A67X124	A4	200	**mix 5	125	pz
32716	A66X323	A3	90	**mix 5	300	pz
32750	A65X223	A3	140	**mix 5	200	pz
32790	A67X123	A3	200	**mix 5	125	pz

FAVINI



Carta RISMALUCE - RISMACQUA *SMALL*

Ideale per ufficio per tutti i sistemi di copiatura e stampa. Carte ricavate da impasti a base di cellulose selezionate chlorine free a PH neutro e ACID FREE, (ECF) certificate FSC (non provenienti da foreste vergini).

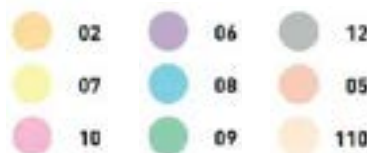

Carta RISMALUCE SMALL

colori forti						
Cod.	Rif.Art.	Formato	gr/mq	Colore	fg/risma	Umv
50563	A69B144	A4	90	giallo sole 53	100	pz
50564	A69H144	A4	90	giallo oro 52	100	pz
50565	A69E144	A4	90	arancio 56	100	pz
50566	A69C144	A4	90	scarlatto 61	100	pz
50567	A69F144	A4	90	ciclamino 58	100	pz
50568	A69G144	A4	90	azzurro 55	100	pz
50569	A69D144	A4	90	verde 60	100	pz
50570	A69M144	A4	90	pistacchio 54	100	pz
50571	A69J144	A4	90	viola 49	100	pz
50572	A69A144	A4	90	nero 63	100	pz
50574	A69B544	A4	200	giallo sole 53	50	pz
50575	A69H544	A4	200	giallo oro 52	50	pz
50576	A69E544	A4	200	arancio 56	50	pz
50577	A69C544	A4	200	scarlatto 61	50	pz
50578	A69F544	A4	200	ciclamino 58	50	pz
50579	A69G544	A4	200	azzurro 55	50	pz
50580	A69D544	A4	200	verde 60	50	pz
50581	A69M544	A4	200	pistacchio 54	50	pz
50582	A69J544	A4	200	viola 49	50	pz
50583	A69A544	A4	200	nero 63	50	pz



**mix 5 colori: giallo sole 53, scarlatto 61, verde 60, ciclamino 58, azzurro 55

Carta RISMACQUA SMALL

colori tenui						
Cod.	Rif.Art.	Formato	gr/mq	Colore	fg/risma	Umv
50585	A69R144	A4	90	camoscio 02	100	pz
50586	A692144	A4	90	giallo chiaro 07	100	pz
50587	A69S144	A4	90	rosa 10	100	pz
50588	A699144	A4	90	lilla 06	100	pz
50589	A69T144	A4	90	celeste 08	100	pz
50590	A69P144	A4	90	verde chiaro 09	100	pz
50591	A69U144	A4	90	ghiaccio 12	100	pz
50592	A695144	A4	90	salmone 05	100	pz
50593	A69Q144	A4	90	avorio 110	100	pz
50595	A69R544	A4	200	camoscio 02	50	pz
50596	A692544	A4	200	giallo chiaro 07	50	pz
50597	A69S544	A4	200	rosa 10	50	pz
50598	A695544	A4	200	lilla 06	50	pz
50599	A69T544	A4	200	celeste 08	50	pz
50600	A69P544	A4	200	verde chiaro 09	50	pz
50601	A695544	A4	200	ghiaccio 12	50	pz
50602	A695544	A4	200	salmone 05	50	pz
50603	A69Q544	A4	200	avorio 110	50	pz



*mix 5 colori: verde chiaro 09, rosa 10, celeste 08, giallo chiaro 07, lilla 06

colori forti assortiti						
Cod.	Rif.Art.	Formato	gr/mq	Colore	fg/risma	Umv
50573	A69X104	A4	90	**mix 5	100	pz
50584	A69X504	A4	200	**mix 5	50	pz

colori tenui assortiti						
Cod.	Rif.Art.	Formato	gr/mq	Colore	fg/risma	Umv
50594	A69X124	A4	90	*mix 5	100	pz
50604	A69X524	A4	200	*mix 5	50	pz

FAVINI



**mix 5 colori: azzurro 204, verde 208, giallo 202, arancio 205, rosso 209

**mix 4 colori: azzurro 204, verde 208, giallo 202, rosso 209



*mix 5 colori: giallo 100, azzurro 106, verde 107, avorio 110, rosa 108

*mix 4 colori: giallo 100, azzurro 106, verde 107, rosa 108



Carta colorata LE CIRQUE

Ideale per ufficio per tutti i sistemi di copiatura e stampa. Carte ricavate da impasti a base di cellulose selezionate chlorine free a PH neutro e ACID FREE. (ECF) certificate FSC (non provenienti da foreste vergini).

colori intensi 80gr

Cod.	Rif.Art.	Formato	gr/mq	Colore	fg/risma	Umv
32874	A71L504	A4	80	giallo zolfo 200	500	pz
32875	A71H504	A4	80	giallo oro 201	500	pz
32876	A71B504	A4	80	giallo solare 202	500	pz
32877	A71M504	A4	80	verde prato 203	500	pz
32878	A71G504	A4	80	azzurro reale 204	500	pz
32879	A71E504	A4	80	arancio tropico 205	500	pz
32880	A71F504	A4	80	ciclamino 206	500	pz
32882	A71D504	A4	80	verde bandiera 208	500	pz
32883	A71C504	A4	80	rosso scarlatto 209	500	pz
85816	A71A504	A4	80	nero 400	500	pz
94625	A71V504	A4	80	iris 220	500	pz
94626	A71Z504	A4	80	cuoio 33	500	pz
47421	A71X514	A4	80	**mix 5	500	pz
61656	A71X404	A4	80	**mix 4	200	pz
61526	A71B353	A3	80	giallo solare 202	500	pz
61527	A71G353	A3	80	azzurro reale 204	500	pz
61528	A71D353	A3	80	verde bandiera 208	500	pz
61529	A71C353	A3	80	rosso scarlatto 209	500	pz

colori intensi 160gr

32909	A74L304	A4	160	giallo zolfo 200	250	pz
32910	A74H304	A4	160	giallo oro 201	250	pz
32911	A74B304	A4	160	giallo solare 202	250	pz
32912	A74M304	A4	160	verde prato 203	250	pz
32913	A74G304	A4	160	azzurro reale 204	250	pz
32914	A74E304	A4	160	arancio tropico 205	250	pz
32915	A74F304	A4	160	ciclamino 206	250	pz
32917	A74D304	A4	160	verde bandiera 208	250	pz
32918	A74C304	A4	160	rosso scarlatto 209	250	pz
85817	A74A304	A4	160	nero 400	250	pz
55510	A74X314	A4	160	**mix 5	250	pz

colori tenui 80gr

Cod.	Rif.Art.	Formato	gr/mq	Colore	fg/risma	Umv
32854	A712504	A4	80	giallo 100	500	pz
32855	A71T504	A4	80	celestes 101	500	pz
32856	A716504	A4	80	pistacchio 102	500	pz
32857	A715504	A4	80	salmones 103	500	pz
32858	A719504	A4	80	lilla 104	500	pz
32859	A71R504	A4	80	camoscio 105	500	pz
32860	A717504	A4	80	azzurro 106	500	pz
32861	A71P504	A4	80	verde 107	500	pz
32862	A71S504	A4	80	rosa 108	500	pz
32863	A71U504	A4	80	grigio 109	500	pz
38216	A71Q504	A4	80	avorio 110	500	pz
61659	A71X414	A4	80	**mix 4	200	pz
47420	A71X504	A4	80	**mix 5	500	pz
61521	A712353	A3	80	giallo 100	500	pz
61522	A71T353	A3	80	celestes 101	500	pz
61523	A71P353	A3	80	verde 107	500	pz
61524	A71S353	A3	80	rosa 108	500	pz
61525	A71Q353	A3	80	avorio 110	500	pz
79778	A71R353	A3	80	camoscio 105	500	pz

colori tenui 160gr

32894	A742304	A4	160	giallo 100	250	pz
32895	A74T304	A4	160	celestes 101	250	pz
32896	A746304	A4	160	pistacchio 102	250	pz
32899	A74R304	A4	160	camoscio 105	250	pz
32900	A747304	A4	160	azzurro 106	250	pz
32901	A74P304	A4	160	verde 107	250	pz
32902	A74S304	A4	160	rosa 108	250	pz
32903	A74U304	A4	160	grigio 109	250	pz
38217	A74Q304	A4	160	avorio 110	250	pz
55509	A74X304	A4	160	**mix 5	250	pz

CIRCOLOR



Riciclare, colorare, stampare, comunicare, divertire.

A breve sarà disponibile CIRCOLOR, la linea di carte colorate 100% riciclate. Adatte alla fotocopiatrice, alla stampa laser e inkjet senza scendere a compromessi in termini di sostenibilità.



Cod.	Rif. Art.	Formato	gr/mq	Colore	fg/risma	Umv	Cod.	Rif. Art.	Formato	gr/mq	Colore	fg/risma	Umv
94627	A71Q524	A4	80	jasmine H9 (avorio)	500	pz	94632	A71B524	A4	80	saffron H4 (giallo)	500	pz
94628	A712524	A4	80	camomille H10 (giallino)	500	pz	94633	A71E524	A4	80	pumpkin H8 (arancio)	500	pz
94629	A71P524	A4	80	mint H2 (verdino)	500	pz	94634	A71D524	A4	80	rosemary H7 (verde)	500	pz
94630	A71T524	A4	80	hibiscus H1 (celeste)	500	pz	94635	A71G524	A4	80	iris H5 (azzurro)	500	pz
94631	A719524	A4	80	peony H3 (lilla)	500	pz	94636	A71C524	A4	80	tulip H6 (rosso)	500	pz

FAVINI
www.favini.com

FAVINI

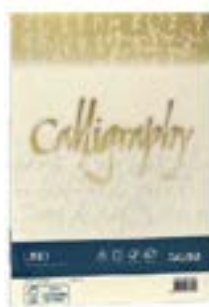

Pergamena

Canvas

Lino

Millerighe

- 01 bianco
- 03 oro
- 06 naturale
- 04 nocciola
- 05 crema
- 10 perla
- 02 sabbia

- 01 bianco
- 02 sabbia

- 01 bianco
- 02 sabbia

- 01 bianco
- 02 sabbia

Biglietti auguri e inviti
PAG.518-519

Linea Calligraphy Pergamena

Carta dalla morbida tonalità. Regala un'intima fusione tra il piacere ritrovato per la "bella scrittura" e il fascino romantico del contatto epistolare.

Carta

Cod.	Rif.Art.	Formato	gr/mq	Colore	fg/risma	Umv
38229	A690204	A4	90	bianco 01	50	pz
38230	A69U204	A4	90	sabbia 02	50	pz
38231	A69W204	A4	90	oro 03	50	pz
38232	A69N204	A4	90	nocciola 04	50	pz
53623	A69Q204	A4	90	naturale 06	50	pz
53624	A692204	A4	90	crema 05	50	pz
61541	A694204	A4	90	perla 10	50	pz
38966	A690084	A4	190	bianco 01	50	pz
38967	A69U084	A4	190	sabbia 02	50	pz
38968	A69W084	A4	190	oro 03	50	pz
38969	A69N084	A4	190	nocciola 04	50	pz
53625	A69Q084	A4	190	naturale 06	50	pz
53626	A692084	A4	190	crema 05	50	pz
61542	A694084	A4	190	perla10	50	pz

Buste

Cod.	Rif.Art.	Formato	gr/mq	Colore	fg/risma	Umv
38245	A570293	11x22cm	90	bianco 01	25	pz
38246	A57U203	11x22cm	90	sabbia 02	25	pz
38247	A57N203	11x22cm	90	nocciola 04	25	pz
38419	A57W203	11x22cm	90	oro 03	25	pz
53627	A57Q203	11x22cm	90	naturale 06	25	pz
53628	A572203	11x22cm	90	crema 05	25	pz
61543	A574203	11x22cm	90	perla 10	25	pz
53629	A570297	12x18cm	90	bianco 01	25	pz
53630	A57Q207	12x18cm	90	naturale 06	25	pz
53631	A572207	12x18cm	90	crema 05	25	pz
53632	A57U207	12x18cm	90	sabbia 02	25	pz
53633	A57W207	12x18cm	90	oro 03	25	pz
53634	A57N207	12x18cm	90	nocciola 04	25	pz
61544	A574207	12x18cm	90	perla 10	25	pz

Linea Calligraphy Canvas

Carata ruvida su entrambi i lati, si presta a molteplici utilizzi nell'ambito del fai da te: biglietti, diplomi, inviti dal sapore classico ma realizzabili con tutte le più comunitecniche di stampa domestica.

Buste

Cod.	Rif.Art.	Formato	gr/mq	Colore	fg/risma	Umv
61553	A690214	A4	100	bianco	50	pz
61554	A69Q214	A4	100	avorio	50	pz
61555	A69Q314	A4	200	bianco	50	pz
61556	A69Q314	A4	200	avorio	50	pz

Buste

Cod.	Rif.Art.	Formato	gr/mq	Colore	bs/cf	Umv
61557	A570414	11x22cm	100	bianco	25	pz
61558	A57Q414	11x22cm	100	avorio	25	pz
61559	A570417	12x18cm	100	bianco	25	pz
61560	A57Q417	12x18cm	100	avorio	25	pz

Linea Calligraphy Lino

Carta dalle tonalità morbide e dalla trama del tessuto in grado di donare un tocco di classe e originalità a messaggi, biglietti, inviti e diplomi.

Carta

Cod.	Rif.Art.	Formato	gr/mq	Colore	fg/risma	Umv
57468	A690514	A4	120	bianco	50	pz
57469	A69Q514	A4	120	avorio	50	pz
57470	A690614	A4	200	bianco	50	pz
57471	A69Q614	A4	200	avorio	50	pz

Buste

Cod.	Rif.Art.	Formato	gr/mq	Colore	bs/cf	Umv
57472	A570514	11x22cm	120	bianco	25	pz
57473	A57Q514	11x22cm	120	avorio	25	pz
57474	A570617	12x18cm	120	bianco	25	pz
57475	A57Q617	12x18cm	120	avorio	25	pz

Linea Calligraphy Millerighe

Carta in grado di soddisfare gusti sobri e moderni che nell'essenzialità delle mille righe trovano una base elegante e raffinata per esprimersi esaltando la realizzazione dei messaggi, annunci, documenti e copertine.

Carta

Cod.	Rif.Art.	Formato	gr/mq	Colore	fg/risma	Umv
61545	A690224	A4	100	bianco	50	pz
61546	A69Q224	A4	100	avorio	50	pz
61547	A690324	A4	200	bianco	50	pz
61548	A69Q324	A4	200	avorio	50	pz

Buste

Cod.	Rif.Art.	Formato	gr/mq	Colore	bs/cf	Umv
61549	A570424	11x22cm	100	bianco	25	pz
61550	A570Q424	11x22cm	100	avorio	25	pz
61551	A570427	12x18cm	100	bianco	25	pz
61552	A57Q427	12x18cm	100	avorio	25	pz

Linea Calligraphy NATURE



- mandorla
- oliva
- agrumi
- uva
- alga

- acqua marina
- spiaggia
- scoglio
- perla

- gesso
- legno
- cenere

Calligraphy CRUSH

Cartoncino ecologico prodotto utilizzando fino al 15% di residui della lavorazione agro-industriale di olive, nocciole e mandorle. Superficie delicata al tatto. Ideale per ogni tipo di stampa e rilegatura.

Carta

Cod.	Rif. Art.	Formato	gr/mq	Colore	fg/risma	Umv
94645	A69Q244	A4	90	alga	50	pz
79784	A69Q534	A4	100	agrumi	50	pz
79783	A69N534	A4	120	oliva	50	pz
79782	A69C534	A4	120	mandorla	50	pz
94646	A69V534	A4	120	uva	50	pz
94647	A69Q344	A4	200	alga	50	pz
79781	A69Q564	A4	200	agrumi	50	pz
79780	A69N564	A4	250	oliva	50	pz
79779	A69C564	A4	250	mandorla	50	pz
94648	A69V564	A4	250	uva	50	pz

Buste

Cod.	Rif. Art.	Formato	gr/mq	Colore	bs/cf	Umv
79785	A57C104	11x22cm	120	mandorla	25	pz
79786	A57N104	11x22cm	120	oliva	25	pz
79787	A57Q104	11x22cm	100	agrumi	25	pz
94687	A57Q204	11x22cm	alga	alga 90	25	pz
94688	A57V104	11x22cm	uva	uva 120	25	pz

Carta Calligraphy Shiro Eco

Cartoncino sviluppato con il 100% di fibre riciclate. Tonalità sobrie ed eleganti in una finitura ruvida naturale piacevole al tatto. Ideale per ogni tipo di stampa e rilegatura.

Cod	Rif. Art	Formato	gr/mq	Colore	fg/risma	Umv
94649	A690904	A4	120	gesso	50	pz
94650	A69N904	A4	120	legno	50	pz
94651	A69U904	A4	120	cenere	50	pz
94652	A690914	A4	250	gesso	50	pz
94653	A69N914	A4	250	legno	50	pz
94654	A69U914	A4	250	cenere	50	pz

Carta Calligraphy Remake

Cartoncino nato da un processo di riuso creativo di sottoprodotti del cuoio che sostituiscono il 25% di cellulosa FSC. Tonalità eleganti. Ideale per ogni tipo di stampa e rilegatura.

Cod	Rif. Art	Formato	gr/mq	Colore	fg/risma	Umv
94641	A69G664	A4	120	acqua marina	50	pz
94642	A69O664	A4	120	perla	50	pz
94643	A69R664	A4	120	spiaggia	50	pz
94644	A69U664	A4	120	scoglio	50	pz
94637	A69G564	A4	250	acqua marina	50	pz
94638	A69O564	A4	250	perla	50	pz
94639	A69R564	A4	250	spiaggia	50	pz
94640	A69U564	A4	250	scoglio	50	pz

Linea Special Events

Carta metallizzata ideale per biglietti, inviti, messaggi. Per stampanti inkjet e laser. Certificata FSC.

Carta

Cod.	Rif. Art.	Formato	gr/mq	Colore	fg/risma	Umv
53505	A690154	A4	120	bianco	20	pz
53506	A69Q154	A4	120	crema	20	pz
53507	A69S154	A4	120	rosa	20	pz
53508	A69T154	A4	120	azzurro	20	pz
53509	A69U154	A4	120	argento	20	pz
53510	A69H154	A4	120	oro	20	pz
53512	A69C154	A4	120	rosso	20	pz
80089	A69N154	A4	120	sabbia	20	pz
53513	A690174	A4	250	bianco	10	pz
53514	A69Q174	A4	250	crema	10	pz
53515	A69S174	A4	250	rosa	10	pz
53516	A69T174	A4	250	azzurro	10	pz
53517	A69U174	A4	250	argento	10	pz
53518	A69H174	A4	250	oro	10	pz
53520	A69C174	A4	250	rosso	10	pz
80090	A69N174	A4	250	sabbia	10	pz

Buste

Cod.	Rif. Art.	Formato	gr/mq	Colore	bs/cf	Umv
53521	A570154	11x22cm	120	bianco	10	pz
53522	A57Q154	11x22cm	120	crema	10	pz
53523	A57S154	11x22cm	120	rosa	10	pz
53524	A57T154	11x22cm	120	azzurro	10	pz
53525	A57U154	11x22cm	120	argento	10	pz
53526	A57H154	11x22cm	120	oro	10	pz
53528	A57C154	11x22cm	120	rosso	10	pz
80091	A57N154	11x22cm	120	sabbia	10	pz



Diplomi in pergamena

Diplomi pergamena avorio da 160gr con stampa offset, decoro in oro in polvere. I diplomi possono essere stampati in orizzontale o in verticale. Disponibili anche neutri avorio.

Cod.	Rif. Art.	Formato	Colore	Umv	
74572	A	14-6281-00S10	21x29,7cm	avorio	cf 10
74573		14-6301-00S10	29,7x42cm	avorio	cf 10
77475	B	14-6284-00S10	21x29,7cm	avorio	cf 10
94894		14-6283-00S10	29,7x42cm	avorio	cf 10
74576		14-6194-00S10	21x29,7cm	neutro avorio	cf 10
74577		14-6182-00S10	29,7x42cm	neutro avorio	cf 10



Carta fotografica KODAK

Quando un'immagine su uno schermo... non è abbastanza!

Kodak inkjet Photo Papers



KODAK CARTA FOTOGRAFICA ULTRA PREMIUM

290 gm - Qualità di Stampa Eccezionale
Finitura Lucida e Satinata - Asciugatura Istantanea
Compatibile con Tutti i Marchi di Stampanti



KODAK CARTA FOTOGRAFICA

180 gm - Stampe di grande Qualità - Finitura Lucida
Asciugatura Istantanea
Compatibile con Tutti i Marchi di Stampanti

Cod.	FORMATO	GR	Fogli	Descrizione	Umv
KOD5740085	A4	280	20	Carta fotografica Ultra Premium Lucida	pz

Cod.	FORMATO	GR	Fogli	Descrizione	Umv
KOD5740097	10x15cm	180	10	Carta Fotografica Lucida	pz
KOD5740512	A4	180	20	Carta Fotografica Lucida	pz
KOD5740513	A4	180	50	Carta Fotografica Lucida	pz
KOD5740550	A3	180	50	Carta Fotografica Lucida	pz



KODAK CARTA FOTOGRAFICA PREMIUM LUCIDA

240 gm - Alta Qualità di Stampa - Finitura Lucida
Asciugatura Istantanea
Compatibile con Tutti i Marchi di Stampanti

Cod.	FORMATO	GR	Fogli	Descrizione	Umv
KOD5740093	A4	240	20	Carta Fotografica Premium Lucida	pz



KODAK PROFESSIONAL PLOTTER

Progettata per produzioni di stampe
uniformi e senza problemi
Finitura Lustre per sfruttare la più ampia
gamma di colori
Asciugatura istantanea
Punto bianco luminoso per dettagli di
evidenziazione più chiari
Compatibile con laminato termico e freddo
Per fotografie di alta gamma



Cod.	FORMATO	GR	Fogli	Descrizione	Umv
KODKPR016L	406mm x 30,5mt	255	rotolo	Carta Professionale Plotter Inkjet Lustre	pz
KODKPR024L	610mm x 30,5mt	255	rotolo	Carta Professionale Plotter Inkjet Lustre	pz
KODKPR044LL	1118mm x 30,5mt	255	rotolo	Carta Professionale Plotter Inkjet Lustre	pz
KODKPRDPL24	610mm x 30,5mt	190	rotolo	Carta Rapid Dry Plotter Inkjet Lustre	pz



KODAK CARTA FOTOGRAFICA MAGNETICA

Aderisce alla maggior parte di superfici metalliche
Può essere tagliata in diverse dimensioni
per creare i magneti che più vi piacciono
Compatibile con Tutti i Marchi di Stampanti

Cod.	FORMATO	GR	Fogli	Descrizione	Umv
KOD5740020	10x15cm	N/A	5	Carta Fotografica Magnetica Lucida	pz



EPSON®

Carta fotografica per stampa inkjet semilucida PREMIUM

Cod.	Rif.Art.	Formato	Gr	Fogli	Umv
EPSS041765	C13S041765	10x15cm	251	50	pz
EPSS041332	C13S041332	A4	251	20	pz



EPSON®

Carta fotografica per stampa inkjet lucida

Cod.	Rif.Art.	Formato	Gr	Fogli	Umv
EPSS042538	C13S042538	A4	200	20	pz
EPSS042539	C13S042539	A4	200	50	pz
EPSS042535	C13S042535	A3+	200	20	pz



Album foto
A PAG.501



EPSON®

Carta fotografica per stampa inkjet fronte/retro

Cod.	Rif.Art.	Formato	Gr	Fogli	Umv
EPSS041749	C13S041765	10x15cm	251	50	pz



EPSON®

Carta fotografica per stampa inkjet lucida ULTRA

Cod.	Rif.Art.	Formato	Gr	Fogli	Umv
EPSS041926	C13S041926	10x15cm	300	20	pz
EPSS041943	C13S041943	10x15cm	300	50	pz
EPSS041944	C13S041944	13x18cm	300	50	pz
EPSS041927	C13S041927	A4	300	15	pz



A



B



C



D



E

EPSON®

Carta per stampa inkjet speciale opaca

Cod.	Rif.Art.	Formato	Gr	Fogli	Note	Umv
EPSS041342	C13S041342	A4	192	50	Carta "matte" da archivio fotografico	pz
EPSS041256	A C13S041256	A5	167	50	Carta matte opaca, alto spessore	pz
EPSS041061	B C13S041061	A4	102	100	Ideale per la stampa di certificati e comunicazioni.	pz
EPSS041106	C C13S041106	A4	167	10	Carta fotografica adesiva	pz
EPSS041154	D C13S041154	A4	124	10	Per stampa su tessuto con trasferimento termico	pz
EPSS041569	E C13S041569	A4	178	50	Carta opaca bianco brillante, per utilizzo fronte e retro	pz



Carte speciali fotografiche Inkjet e Laser



Carta Professionale per stampa laser opaca

Cod.	Rif.Art.	Formato	Gr	Fogli	Umv
HP7MV80A	7MV80A	A4	200	150	pz



Carta professionale per stampa laser lucida

Cod.	Rif.Art.	Formato	Gr	Fogli	Umv
HPCG965A	CG965A	A4	150	150	pz



Carta Professionale per stampa inkjet opaca

Cod.	Rif.Art.	Formato	Gr	Fogli	Umv
HP7MV79A	7MV79A	A4	180	150	pz



Carta Professionale per stampa laser patinata

Cod.	Rif.Art.	Formato	Gr	Fogli	Umv
HP7MV82A	7MV82A	A4	120	150	pz
HP7MV83A	7MV83A	A4	200	150	pz



1



2

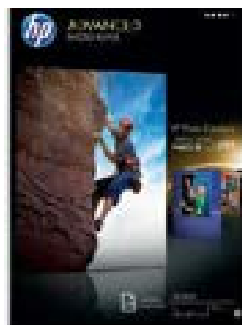

3



Carta fotografica per stampa inkjet lucida

Cod.	Rif.Art.	Formato	Gr	Fogli	Umv
HPCR672A	CR672A	A4	300	20	pz
HPCR677A	CR677A	10x15cm	300	25	pz
HPQ5456A	Q5456A	A4	250	25	pz
HPQ8691A	Q8691A	10x15cm	250	25	pz
HPQ8692A	Q8692A	10x15cm	250	100	pz
HPQ8696A	Q8696A	13x18cm	250	25	pz
HPQ8697A	Q8697A	A3	250	20	pz





Carta EveryDay

Carte fotografica per stampa a getto d'inchiostro. Garantisce stampe in alta risoluzione con una resa eccezionale dei colori. Studiata per un utilizzo frequente.

Cod	Rif.Art.	Formato	Gr	Finitura	Fogli	Umv
94655	C33300S002	10x15cm	200	Glossy	50	pz
94656	C33300S000	A4	200	Glossy	15	pz
94657	C33300S001	A4	200	Glossy	50	pz
94658	C33300S003	A4	170	Matt double side	50	pz
94659	C33300S004	A4	180	Matt	50	pz



Carta Premium

Carta ultra-liscia, in fibra di cellulosa alfa, senza acidi, rivestita con polietilene ed una particolare patinatura microporosa multistrato per trattenere i colori. Questa carta fotografica dona colori vivi e neri profondi, oltre ad un'eccellente nitidezza delle immagini ed ha una risoluzione fino a 5.760 dpi.

Cod	Rif. Art.	Formato	Gr	Finitura	Fogli	Umv
94660	C33300S006	10x15cm	255	HighGloss RC	50	pz
94661	C33300S009	10x15cm	255	Luster RC	50	pz
94662	C33300S005	A4	255	HighGloss RC	20	pz
94663	C33300S007	A3	255	HighGloss RC	20	pz
94664	C33300S008	A4	255	Luster RC	20	pz



Linea carte stampanti laser e fotocopiatrici



Carta fotografica LASER COLOR

Carta stampabile fronte/retro con ottima qualità di stampa. Speciale finitura della carta che garantisce un'eccellente adesione del toner. Per stampanti laser. Carta certificata FSC®.

Cod.	Rif.Art.	Formato	Gr	Effetto	Fogli	Umv
48460	2798	A4	200	extra glossy	100	pz
64203	2598-200	A4	150	extra glossy	200	pz



Carta fotografica Laser Photo LL

Carta bifacciale lucida/glossy di alta qualità per riproduzioni di immagini grafiche e fotografiche. Stampabile su due lati. Per stampanti laser e fotocopiatrici.

Cod.	Rif.Art.	Formato	Gr	Fogli	Umv
45434	8972	A4	170	100	pz
59797	8822	A3	170	100	pz
47177	8973	A4	200	100	pz



Film trasparente adesivo

Film trasparente lucido adesivo per stampe mono e colore. Spessore 0,07mm. Per stampanti laser.

Cod.	Rif.Art.	Formato	Note	Fogli	Umv
28799	0672	A4	adesivo permanente	100	pz
62178	0671	A3	adesivo permanente	100	pz

Linea carte fotografiche



Carta fotografica lucida Premium

Carta di alta qualità con superficie lucida per riproduzioni fotografiche e immagini grafiche. Asciugamento istantaneo. Per stampanti inkjet.

Cod.	Rif.Art.	Formato	Gr	Fogli	Umv
28644	8398	A4	265	10	pz
28646	8301	A3	265	20	pz
28645	8432	A4	270	40	pz

Formati speciali - carta extra lucida

44999	8869	105x148mm	210	20	pz
45000	8870	105x148mm	265	20	pz



Carta fotografica

Carta per riproduzioni fotografiche e immagini grafiche. Asciugamento istantaneo. Per stampanti inkjet.

Cod.	Rif.Art.	Formato	Gr	Fogli	Umv
------	----------	---------	----	-------	-----

Color Photo Lucida

28639	8298	A4	150	50	pz
28640	8299	A3	150	50	pz
28620	8103	A4	180	50	pz
58564	8104	A3	180	50	pz
40265	8586	A4	200	50	pz

Color Photo Satinata

28631	8106	A4	190	50	pz
-------	------	----	-----	----	----

Color Photo Matt

48605	8734	A4	200	50	pz
-------	------	----	-----	----	----



Linea carte spalmate



Carta patinata Color Graphic

Carta universale per immagini grafiche ad alta densità di colore. Effetto fotografico. Per stampanti inkjet.

Cod.	Rif.Art.	Formato	Gr	Fogli	Umv
------	----------	---------	----	-------	-----

Color Graphic

28586	8096	A4	125	50	pz
49782	9260	A3	125	100	pz
28601	8098	A4	170	50	pz
85777	8115	A3	170	50	pz

Duo Color Graphic - spalmata sui due lati

28607	8167	A4	120	50	pz
59236	8238	A3	120	50	pz



Gli specialisti della carta

Un ventaglio di soluzioni per ogni esigenza di stampa.



AS/MARRI produce una vasta gamma di carte di altissima qualità per plotter ink-jet e laser, carte per grandi formati, carte fotografiche, adesive, spalmate e speciali.

Con la sua gamma di carte in rotolo per plotter e stampanti laser ed inkjet, AS/MARRI è la risposta a tutte le vostre attitudini professionali o creative, incontrando le diverse esigenze, garantendo risultati che non deludono mai.

www.asmarri.it
info@asmarrri-dp.it
+39 02 57510735

AS/MARRI[®]
PAPER QUALITY

by  **DIGITAL PLOTTER** s.p.a.



Biglietti da visita 85x54mm con supporto multistick

Cartoncino per stampanti inkjet, laser e fotocopiatrici. I biglietti possono essere facilmente staccati dal foglio senza traccia di colla sul retro.

Cod.	Rif.Art.	Stampa	Effetto	Gr	bigl/fg	Fogli	Umv
38225	T603342	inkjet/laser/fotocop.	bianco ang. squadrati	200	10	15	pz
47424	T603343	inkjet/laser/fotocop.	bianco ang. tondi	200	10	15	pz



Porta biglietti da visita
A PAG.326



Biglietti da visita bianchi 85x54mm

Biglietti da visita in carta bianca certificata FSC® con tecnologia Avery Quick&Clean™ che consente di ottenere bordi lisci squadrati e di separare i biglietti con la semplice piegatura del foglio. Personalizzabili in modo semplice, veloce e gratuito tramite il software disponibile su www.avery.it.

Cod.	Rif.Art.	Stampa	Effetto	Gr	bigl/fg	Fogli	Umv
45224	C32015-25	inkjet	opaca	260	8	25	pz
45223	C32011-25	laser	opaca	200	10	25	pz
51033	C32026-25	laser	satinata	270	10	25	pz



Biglietti da visita 85x54mm microperforati

Carta per stampanti inkjet e laser. Per separare i biglietti basta piegare lungo i lati microperforati.

Cod.	Rif.Art.	Stampa	Effetto	Gr	bigl/fg	Fogli	Umv
38222	T012028	inkjet/laser	avorio	165	10	12	pz
38220	T012090	inkjet/laser	bianchi	200	10	15	pz
50609	T016260	inkjet/laser	bianchi	250	10	12	pz

Linea carte speciali



Carta a trasferimento termico

Per la stampa su magliette e borse di tessuto chiaro o scuro. Per stampanti inkjet.

Cod.	Rif.Art.	Formato	Note	Fogli	Umv
28665	8200	A4	per tessuti chiari	10	pz
62411	9275	A4	per tessuti scuri	10	pz



Vinile bianco adesivo

Superficie satinata ad alta risoluzione per applicazioni grafiche. Spessore 0,300mm. Asciugamento istantaneo. Per stampanti inkjet.

Cod.	Rif.Art.	Formato	Note	Fogli	Umv
64197	8304	A4	adesivo permanente	10	pz



Poliestere trasparente adesivo

Per riproduzioni grafiche e tecniche di alta qualità. Spessore 0,170mm. Asciugamento istantaneo. Per stampanti inkjet.

Cod.	Rif.Art.	Formato	Note	Fogli	Umv
28680	8129	A4	adesivo permanente	10	pz



Rotoli C.A.D. speciali per la grafica e la fotografia



Rotoli carta spalmata Color Graphic

Carta spalmata di buona qualità, resistente all'acqua per immagini grafiche ad alta densità di colore. Effetto fotografico. Per plotter inkjet con mandrino Ø 51mm. Confezione in tubo.

Cod.	Rif.Art.	Formato	Gr	Umv
28427	7474	610mm x 45mt	100	pz
28428	7475	914mm x 45mt	100	pz
38418	7633	914mm x 20mt	170	pz



Rotoli poliestere doppia mattatura

Poliestere doppia mattatura indicato per C.A.D., grafica e riproduzione monocromatiche e a colori. Asciugatura rapida. Spessore 0,110mm. Per plotter inkjet con mandrino Ø 51mm. Confezione in tubo.

Cod.	Rif.Art.	Formato	Spessore	Umv
88420	7484	610mm x 20mt	0,11mm	pz
67792	7485	914mm x 20mt	0,11mm	pz



Rotoli carta fotografica lucida

Carta fotografica lucida per riproduzioni fotografiche e immagini ad alta densità di colore. Asciugatura istantanea. Per plotter inkjet con mandrino Ø 51mm. Confezione in tubo.

Cod.	Rif.Art.	Formato	Gr	Umv
28446	8018	610mm x 30mt	190	pz
28448	7634	914mm x 30mt	190	pz





Rotoli carta opaca serie JS

Carta bianca opaca di buona qualità utilizzabile per la riproduzione di linee e tratti a colori, indicata per l'esecuzione di lavori ad alta velocità. Per plotter inkjet con mandrino Ø 51mm.

Cod.	Rif.Art.	Formato	Gr	Umv
95142	8657	610mm x 50mt	80	pz
31911	7987	625mm x 50mt	80	pz
28299	7979	914mm x 50mt	80	pz
95143	7716	610mm x 50mt	90	pz
28301	7784	625mm x 50mt	90	pz
28302	7783	914mm x 50mt	90	pz
38417	8347	1067mm x 50mt	90	pz

Rotoli carta colorata

Carta fluorescente, ideale per manifesti promozionali. Per plotter inkjet con mandrino Ø 51mm.

Cod.	Rif.Art.	Formato	Colore	Gr	Umv
66676	8429	914mm x 45mt	giallo fluo	100	pz

Rotoli carta trasparente

Carta di qualità superiore. Doppia calandratura. Adatta per la riproduzione di linee e tratti monocromatici. Per plotter inkjet con mandrino Ø 51mm.

Cod.	Rif.Art.	Formato	Gr	Umv
71524	6727	610mm x 50mt	90	pz
28393	6752	914mm x 50mt	90	pz



Rotoli carta opaca Top Quality serie PBJ

Carta eccellente con alto punto di bianco. Utilizzabile per la riproduzione di linee e tratti a colori. Per plotter inkjet con mandrino Ø 51mm.

Cod.	Rif.Art.	Formato	Gr	Umv
28304	6773	360mm x 50mt	90	cf 2
28305	7043	420mm x 50mt	90	cf 2
28306	6766	610mm x 50mt	90	pz
28307	6452	625mm x 50mt	90	pz
28308	6769	914mm x 50mt	90	pz
50810	8684	1067mm x 50mt	90	pz

Carta opaca Top Quality PBJ in fogli stesi

Cod.	Rif.Art.	Formato	Gr	Fogli	Umv
28315	2374	A3 (29,7x42cm)	90	250	pz
28316	2375	A3+ (33x45cm)	90	250	pz
28317	6739	A3++ (36x48cm)	90	250	pz
28318	2376	A2 (42x59,4cm)	90	250	pz
28320	7444	A2+ (44x62,5cm)	90	250	pz
71530	6738	A2++ (48x66cm)	90	250	pz
28322	2378	A1 (59,4x84,1cm)	90	125	pz
28323	6630	A1+ (62,5x88cm)	90	125	pz
28324	7443	A1++ (64x92cm)	90	125	pz
28326	2380	A0 (84,1x118,9cm)	90	125	pz



Rotoli carta opaca Serie JP One

Carta bianca opaca di qualità standard utilizzabile per la riproduzione di linee e tratti monocromatici e a colori. Per plotter inkjet con mandrino Ø 51mm.

Cod.	Rif.Art.	Formato	Gr	Umv
95147	8766	420mm x 50mt	80	cf 2
61565	8745	625mm x 50mt	80	cf 4
61566	8746	914mm x 50mt	80	cf 4
95148	8789	610mm x 50mt	90	cf 4
61567	8748	625mm x 50mt	90	cf 4
61568	8749	914mm x 50mt	90	cf 4

Starline



Rotoli carta plotter STARLINE

Carta opaca di ottima qualità e ad elevato punto di bianco, prodotta con 100% di pura cellulosa elementale chlorine free ECF. Consente un'asciugatura rapida dell'inchiostro. Ideale per stampe a colori e monocromatiche. Disponibile nelle grammature 80 e 90 g/m². Diametro interno rotolo 2" (50,8 mm)

Cod.	Formato	Gr	Umv
STL2536	420mm x 50mt	80	cf 8
STL2533	610mm x 50mt	80	cf 4
STL2534	625mm x 50mt	80	cf 4
STL2531	914mm x 50mt	80	cf 4
STL2532	610mm x 50mt	90	cf 4
STL2535	625mm x 50mt	90	cf 4
STL2530	914mm x 50mt	90	cf 4
STL2537	1067mm x 50mt	90	cf 4



burgo

Rotoli carta CAD Eco 80-90

Carta naturale opaca certificata FSC. Elevata qualità e ottimo punto di bianco. Ideale per riproduzioni di linee e tratti, bozze e disegni CAD-GIS in b/n e a colori.

Cod.	Rif.Art.	Formato	Gr	Umv
45005	7580007173	610mm x 50mt	80	cf 4
45006	7580007175	914mm x 50mt	80	cf 4
45007	7580008177	610mm x 50mt	90	cf 4
45008	7580008179	914mm x 50mt	90	cf 4

Rotoli plotter per utilizzi speciali



Belle Arti
PAG.564-570



Rotoli linea artistica Tela Naturale

Tela 85% cotone, 15% fibre artificiali per ottenere una maggiore rigidità. Per riproduzioni artistiche ad altissima risoluzione. Per plotter inkjet con mandrino Ø 76mm. Confezione in tubo.

Cod.	Rif.Art.	Formato	Gr	Umv
95175	8163	610mm x 12mt	350	pz
95176	8161	914mm x 12mt	350	pz

Vinile adesivo bianco

Vinile adesivo bianco con superficie satinata ad alta risoluzione. Asciugatura istantanea. Spessore 0,300mm. Per plotter inkjet con mandrino Ø 51mm. Confezione in tubo.

Cod.	Rif.Art.	Formato	Spessore	Umv
52093	8012	914mm x 30mt	0,30mm	pz
95177	8152	1067mm x 30mt	0,30mm	pz

Rotoli carta opaca grande formato

Carta bianca opaca realizzata per una perfetta aderenza al toner, indicata per plotter laser e copiatrici digitali con mandrino Ø 76mm.

Cod.	Rif.Art.	Formato	Gr	Umv
55493	8157	594mm x 150mt	80	pz
28513	8158	620mm x 150mt	80	pz
69942	8159	841mm x 150mt	80	pz
52171	8160	914mm x 150mt	80	pz

Per registratori di cassa



 LO SCONTRINO IN CARTA RICICLABILE!



Green Roll per registratori di cassa a stampa termica Eco Friendly

Il nuovo rotolo in carta riciclabile eco friendly per stampa termica. La carta utilizzata è certificata anche per contatto con gli alimenti e garantita 35 anni come stabilità dell'immagine impressa. Senza anima in plastica.

Cod.	Rif.Art.	Dimensioni	Gr	Ø esterno	Ø Anima	Umv
94856	NRC7980	79mm x 80mt	48	78mm	12mm	cf 5
94857	NRC5730	57mm x 30mt	48	49mm	12mm	cf 10



Rotoli per registratori di cassa in carta termica FSC BPA Free

Rotolo carta termica 55gr/mq per registratori di cassa omologata BPA free e con stabilità immagine 10 anni. Stampa omologazione sul retro. Carta Certificata FSC.

Cod.	Rif.Art.	Dimensioni	Gr	Ø esterno	Ø Anima	Umv
93440	NBA5730TQ	57mm x 30mt	55	50mm	12mm	cf 10
93458	NBA7940TQ	79mm x 40mt	55	55mm	12mm	cf 10
93437	NBA7980TQ	79mm x 80mt	55	77mm	12mm	cf 10

Rotoli per registratori di cassa in carta termica FSC Phenol Free

Rotolo carta termica 55gr/mq PHENOL FREE omologata per registratori di cassa, stabilità immagine 10 anni. Stampa omologazione sul retro. Carta FSC, elevata resistenza all'acqua, olio e raggi UV.

Cod.	Rif.Art.	Dimensioni	Gr	Ø esterno	Ø Anima	Umv
93454	7980T10	79mm x 80mt	55	77mm	12mm	cf 10

per colonnine Self Service



Rotoli per colonnine self service in carta termica FSC BPA Free

Rotolo carta termica per per distributori self service BPA free e con stabilità immagine 10 anni. Carta Certificata FSC.

Cod.	Rif.Art.	Dimensioni	Gr	Ø esterno	Ø Anima	Umv
93449	TER786	59,5mm x 120mt	55	95mm	12mm	cf 3
93450	TER787	59,5mm x 85mt	70	90mm	12mm	cf 4

per POS e carte di credito



Rotoli POS in carta termica BPA Free

Rotoli in carta termica per POS/carte di credito. Retro neutro senza stampa, BPA Free e con stabilità immagine 10 anni. Carta Certificata FSC.

Cod.	Rif.Art.	Dimensioni	Gr	Ø esterno	Ø Anima	Umv
93441	NBA5718-D38P	57mm x 18mt	48	38mm	12mm	cf 10
93438	5720-D40P	57mm x 20mt	48	40mm	12mm	cf 10
93446	5725-D45P	57mm x 25mt	55	45mm	12mm	cf 10
93442	5710-PSA	57mm x 10mt	48	30mm	senza anima	cf 12
93453	5707PSA	57mm x 7mt	55	25mm	senza anima	cf 3

per calcolatrici e stampanti



Rotoli per calcolatrici e stampanti in carta termica BPA Free

Rotolo carta termica neutra, senza Bisfenolo A e con stabilità immagine 10 anni. Ideale per calcolatrici e stampanti generiche.

Cod.	Rif.Art.	Dimensioni	Gr	Ø esterno	Ø Anima	Umv
93455	5730CP	57mm x 30mt	55	49mm	12mm	cf 10
93448	5740C	57mm x 40mt	55	54mm	12mm	cf 10
93445	8080P	79mm x 80mt	55	77mm	12mm	cf 10
93451	11030P	110mm x 30mt	55	49mm	12mm	cf 10

Rotoli per calcolatrici in pura cellulosa

Rotolo in carta di pura cellulosa extra bianca 60gr. Ideale per calcolatrici e stampanti ad impatto.

Cod.	Rif.Art.	Dimensioni	Gr	Ø esterno	Ø Anima	Umv
93443	CAL05B	57mm x 35mt	60	60mm	12mm	cf 10
93456	CAL28	57mm x 40mt	60	65mm	12mm	cf 10
93457	CEL16	74mm x 35mt	60	60mm	12mm	cf 10

per registratori di cassa



Rotoli per registratori cassa in carta termica FSC BPA Free

Rotoli in carta termica 55gr/mq, con stampa sul retro omologazione, BPA FREE e logo FSC. Stabilità immagine 10 anni. Carta Certificata FSC. Metraggio garantito.

Cod.	Rif.Art.	Dimensioni	Ø esterno	Ø Anima	Umv
88409	FSRTOBPA575209	57,5mm x 20mt	40mm	12mm	cf 10
86534	FSRTOBPA575309	57,5mm x 30mt	50mm	12mm	cf 10
88410	FSRTOBPA575359	57,5mm x 35mt	52mm	12mm	cf 10
86535	FSRTOBPA575509	57,5mm x 50mt	64mm	12mm	cf 10
86536	FSRTOBPA57560	57,5mm x 60mt	68mm	12mm	cf 10
86537	FSRTOBPA57580	57,5mm x 80mt	77mm	12mm	cf 10
86541	FSRTOBPA80040	80mm x 40mt	55mm	12mm	cf 10
86542	FSRTOBPA80080	80mm x 80mt	77mm	12mm	cf 10

Rotoli registratori cassa lunga durata in carta termica

Carta termica Mitsubishi P5047 Plus 55gr/mq certificata FSC. Garantita 15 anni. Totalmente priva di fenoli e bisfenoli. Elevata resistenza all'acqua, olio e raggi UV. Metraggio garantito.

Cod.	Rif.Art.	Dimensioni	Ø esterno	Ø Anima	Umv
74592	FSRTO5730BPF559	57,5mm x 30mt	50mm	12mm	cf 10
77063	FSRTO5780PF55B	57,5mm x 80mt	77mm	12mm	cf 10
74595	FSRTO5960BPF55	59,5mm x 60mt	68mm	12mm	cf 10
77064	FSRTO8080PF55B	80mm x 80mt	77mm	12mm	cf 10

Rotoli registratori cassa in pura cellulosa

Carta in pura cellulosa. 60gr/mq. Offset. Metraggio garantito.

Cod.	Rif.Art.	Dimensioni	Ø esterno	Ø Anima	Umv
50438	REE0575D05012	57,5mm x 20mt	50mm	12mm	cf 10



LA CARTA IN ROTOLI CHE GUARDA AL FUTURO



A NORMA, SICURA PER TE E PER L'AMBIENTE

Siamo presenti sul mercato da oltre 40 anni, occupandoci con la massima cura di trasformazione di carta in rotoli per l'ufficio, il retail, la ristorazione e i più vari settori speciali.

La qualità dei nostri prodotti è garantita dal monitoraggio attento della produzione ed all'impiego di tecnologie innovative. Abbiamo fatto della robotizzazione dei processi e del controllo di qualità un motivo di orgoglio per noi e i nostri clienti.

La nostra qualità è certificata ISO 9001 e ancora più evidenziata dalla scelta di operare con materiali certificati con il marchio FSC®

Abbiamo una gamma completa di prodotti, sempre in evoluzione, tra cui: rotoli termici bpa free certificati FSC®, rotoli termici phenol free certificati FSC®, rotoli con stampa personalizzata fino a 6 colori, rotoli per registratori di cassa, rotoli pos, rotoli per bancomat, rotoli per bilance, rotoli per distributori carburante, rotoli per calcolatrici, rotoli per plotter, rotoli per fotocopiatori grandi formati, rotoli per bilance industriali, rotoli per scommesse, rotoli per scontrini di cortesia, rotoli per sistemi di pagamento carte di credito, rotoli per stampanti, rotoli per strumenti scientifici, rotoli per elaborazione dati, rotoli per eliminacode, rotoli per macchine self-service, rotoli fustellati, rotoli per biglietterie, rotoli per buoni sconto, rotoli per comande, rotoli per diagrammi, rotoli per parcometri, rotoli per ticket parking, etichette in fanfold, etichette adesive in modulo continuo, etichette adesive in rotolo, etichette adesive UNI A4, contenitori per archiviatori fiscali, risme formati A3/A4, risme colorate nei formati A3/A4, risme per stampanti fotografiche.

info@rotomarsrl.com
www.rotomarsrl.com



Il marchio della
gestione forestale
responsabile

per POS e carte di credito



Rotoli POS senza anima in carta termica FSC BPA Free

Rotoli in carta termica senza anima per POS. Carta bianca senza diciture. Stabilità immagine 10 anni. Carta Certificata FSC. Metraggio garantito.

Cod.	Rif.Art.	Dimensioni	Gr	Ø esterno	Ø Anima	Umv
95330	FSPT1BPA57D256	57mm x 8,5mt	48	25mm	6mm	cf 12
86527	FSPT1BPA57D306	57mm x 11mt	55	30mm	6mm	cf 12

Rotoli POS in carta termica FSC BPA Free

Rotoli in carta termica 55gr/mq per POS/carte di credito. Stampa sul retro dicitura "non vale come scontrino fiscale POS", BPA FREE e logo FSC. Stabilità immagine 10 anni. Carta Certificata FSC. Metraggio garantito.

Cod.	Rif.Art.	Dimensioni	Ø esterno	Ø Anima	Umv
86524	FSPT1BPA570189	57mm x 18mt	38mm	12mm	cf 10
86525	FSPT1BPA570209	57mm x 20mt	40mm	12mm	cf 10
86526	FSPT1BPA57030	57mm x 30mt	50mm	12mm	cf 10

Rotoli POS e carte di credito in carta chimica

Carta chimica a 2 copie bianca, autocopiante. Metraggio garantito.

Cod.	Rif.Art.	Dimensioni	Ø esterno	Ø Anima	Umv
50459	P2A0570020012	57mm x 20mt	55mm	12mm	cf 10

per calcolatrici e stampanti termiche



Rotoli per calcolatrici e stampanti in carta termica FSC BPA Free

Rotoli in carta termica 55gr/mq, per calcolatrici e stampanti, con stampa sul retro BPA FREE e logo FSC. Stabilità immagine 10 anni. Carta Certificata FSC. Metraggio garantito.

Cod.	Rif.Art.	Dimensioni	Ø esterno	Ø Anima	Umv
86519	FSATNBPA57025	57mm x 25mt	44mm	12mm	cf 10
86520	FSATNBPA57040	57mm x 40mt	55mm	12mm	cf 10
86521	FSATNBPA60025	60mm x 25mt	44mm	12mm	cf 10
86522	FSATNBPA11030	110mm x 30mt	50mm	12mm	cf 4
86523	FSBPTBPA80080	80mm x 80mt	77mm	12mm	cf 10

Rotoli calcolatrici in pura cellulosa

Carta in pura cellulosa 60gr/mq Offset per calcolatrici elettroniche. Metraggio garantito.

Cod.	Rif.Art.	Dimensioni	Ø esterno	Ø Anima	Umv
50637	AEE0570D06012	57mm x 35mt	60mm	12mm	cf 10
50639	AEE0740D06012	74mm x 35mt	60mm	12mm	cf 10
50640	AEE0570040012	57mm x 40mt	64mm	12mm	cf 10

Rotoli calcolatrici in cellulosa

Carta cellulosa fibra corta 55gr/mq per calcolatrici elettroniche. Metraggio garantito.

Cod.	Rif.Art.	Dimensioni	Ø esterno	Ø Anima	Umv
50432	AMGG057000012	57mm x 28mt	58mm	12mm	cf 10
50433	AMGG058000012	58mm x 28mt	58mm	12mm	cf 10
50434	AMGG060000012	60mm x 28mt	58mm	12mm	cf 10

Rotoli calcolatrici senza anima

Carta in pura cellulosa calandrata. 60gr/mq. Metraggio garantito.

Cod.	Rif.Art.	Dimensioni	Ø esterno	Ø Anima	Umv
53129	AEC0570D30006RT	57mm x 9mt	30mm	6mm	cf 12

per Distributori Self Service



Rotoli per scontrini ricevute self service in carta termica FSC BPA Free

Rotoli in carta termica 55gr/mq per distributori self service, con stampa sul retro BPA FREE e logo FSC. Stabilità immagine 10 anni. Carta Certificata FSC. Metraggio garantito.

Cod.	Rif.Art.	Dimensioni	Ø esterno	Ø Anima	Umv
86546	FSRTEBPA5710012	57mm x 100mt	90mm	12mm	cf 24
86547	FSRTEBPA5713012	57mm x 130mt	100mm	12mm	cf 24
86548	FSRTEBPA5912012	59,5mm x 120mt	95mm	12mm	cf 24

Rotoli per scontrini ricevute self service in carta termica FSC BPA Free

Rotoli in carta termica 70gr/mq per distributori self service, con stampa sul retro BPA FREE e logo FSC. Stabilità immagine 10 anni. Carta Certificata FSC. Metraggio garantito.

Cod.	Rif.Art.	Dimensioni	Ø esterno	Ø Anima	Umv
86549	FSRTEBPA5785127	57mm x 85mt	87mm	12mm	cf 24
86550	FSRTEBPA5985127	59,5mm x 85mt	87mm	12mm	cf 24
86551	FSRTEBPA5985187	59,5mm x 85mt	90mm	18mm	cf 24

per bilance



Rotoli per bilance in carta termica FSC BPA Free

Rotoli in carta termica 55gr/mq per bilance, con stampa sul retro dicitura "non vale come scontrino fiscale", BPA FREE e logo FSC. Stabilità immagine 10 anni. Carta Certificata FSC. Metraggio garantito.

Cod.	Rif.Art.	Dimensioni	Ø esterno	Ø Anima	Umv
86543	FSBTFBPA57530	57,5mm x 30mt	50mm	12mm	cf 10
86544	FSBTFBPA62530	62,5mm x 30mt	50mm	12mm	cf 10
86545	FSBTFBPA60090	60mm x 90mt	88mm	25mm	cf 4

Rotoli per bilance in carta termica adesiva FSC BPA Free

Rotoli in carta termica adesiva per bilance, con stampa dicitura "non vale come scontrino fiscale" sul lato termico (fronte), lato sinistro. Carta Certificata FSC. Metraggio garantito.

Cod.	Rif.Art.	Dimensioni	Ø esterno	Ø Anima	Umv
88411	FSBTABPA572025	57mm x 20mt	60mm	25mm	cf 5
88412	FSBTABPA573825	57mm x 38mt	82mm	25mm	cf 4
88413	FSBTABPA603825	60mm x 38mt	82mm	25mm	cf 4
88414	FSBTABPA621818	62,5mm x 18mt	58mm	18mm	cf 5
88415	FSBTABPA623825	62,5mm x 38mt	82mm	25mm	cf 4



Cartella azzeramenti giornalieri in cartoncino

Raccogliatore archivio fiscale per azzeramenti giornalieri. In cartoncino con dorso spiralato.

Cod.	Rif.Art.	Descrizione	Umv
50458	CAF0030000001	per rotoli da 57mm	pz
88864	CAF0030000080	per rotoli da 80mm	pz



saba cart d.d.f. group s.r.l.



Moduli continui, carta naturale e termica in rotoli per plotter, POS e identificazione



Moduli continui



Carta protocollo



Carta plotter e PPC



Etichette adesive



*Rotoli per ogni applicazione
in cellulosa e in carta termica*



*Rotoli in carta termica
BPA FREE e PHENOL FREE*



NEW

MINI POS
rotoli termici 57xØ 25mm



BPA FREE



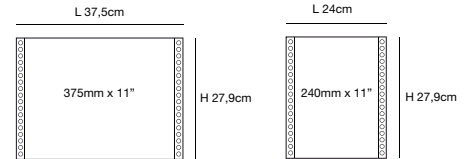

Il formato dei moduli continui si misura in millimetri comprese le bande laterali. La larghezza delle bande è di 1,5cm per parte. L'altezza invece si misura in pollici:
 6" = 15,24cm
 11" = 27,9cm
 11" 4/6 = 29,7cm
 12" = 30,5cm

Carta in moduli continui

Moduli continui in carta bianca in pura cellulosa di qualità meccaniche longitudinali e trasversali ad alta resistenza, antispolvero (non logora le testine di stampa), ad alto punto di bianco, totalmente esente da cloro (ECF). Moduli continui a più copie in carta chimica. Azienda certificata ISO 9001.

Cod.	Rif.Art.	Num.Copie	Gr	fg/sc	Formato	Colore	Piste
64636	S00240116000	1	60	2000	24x11"	bianco	fisse
64655	S01240117000	1	70	2000	24x11"	bianco	staccabili
64637	S01240116000	1	60	2000	24x11"	bianco	staccabili
64638	S00240116010	1	60	2000	24x11"	lettura facile grigio	fisse
64639	S01240116010	1	60	2000	24x11"	lettura facile grigio	staccabili
64656	S01242977000	1	70	2000	24x11" 4/6	bianco	microperforato
64657	S21240116000	2	53	1000	24x11"	bianco	staccabili
64658	S21240116010	2	53	1000	24x11"	lettura facile grigio	staccabili
64663	T26240116000	3	53	750	24x11"	bianco	staccabili
66701	Y0124006600	1	60	2000	24x12"(perforato 6")	bianco	staccabili
64640	S00240126000	1	60	2000	24x12"	bianco	fisse
64641	S01240126000	1	60	2000	24x12"	bianco	staccabili
64642	S01240127000	1	70	2000	24x12"	bianco	staccabili
64643	S00240126010	1	60	2000	24x12"	lettura facile grigio	fisse
64644	S01240126010	1	60	2000	24x12"	lettura facile grigio	staccabili
64659	S21240126000	2	53	2000	24x12"	bianco	staccabili
64664	T26240126000	3	53	750	24x12"	bianco	staccabili
64645	S00375116000	1	60	2000	37,5x11"	bianco	fisse
64646	S01375116000	1	60	2000	37,5x11"	bianco	staccabili
64647	S00375116010	1	60	2000	37,5x11"	lettura facile grigio	fisse
64649	S01375116010	1	60	2000	37,5x11"	lettura facile grigio	staccabili
64648	S00375117010	1	70	2000	37,5x11"	lettura facile grigio	fisse
64650	S01375117010	1	70	2000	37,5x11"	lettura facile grigio	staccabili
64660	S20375116000	2	53	1000	37,5x11"	bianco	fisse
64661	S20375116010	2	53	1000	37,5x11"	lettura facile grigio	fisse
64662	S21375116010	2	53	1000	37,5x11"	lettura facile grigio	staccabili
64651	S0037512600	1	60	2000	37,5x12"	bianco	fisse
64652	S0137512600	1	60	2000	37,5x12"	bianco	staccabili
64653	S0037512601	1	60	2000	37,5x12"	lettura facile grigio	fisse
64654	S0137512601	1	60	2000	37,5x12"	lettura facile grigio	staccabili

Moduli continui in carta riciclata



Cod.	Rif.Art.	Num.Copie	Gr	fg/sc	Formato	Colore	Piste
67793	S11240116000	1	60	2000	24x11"	neutro	staccabili
67794	S10375116020	1	60	2000	37,5x11"	lettura facile verde	fisse



FABRIANO

Carta Protocollo USO BOLLO

Carta protocollo filigranata. Pura cellulosa 100% E.C.F.-Acid free-Long Life. Rigato Uso bollo c/margine. Foglio A3 piegato in due.

Cod.	Rif.Art.	Formato	gr/mq	fg/risma	Umv
36779	02310125	A4 210x297mm (A3 piegato in due)	125	200	pz

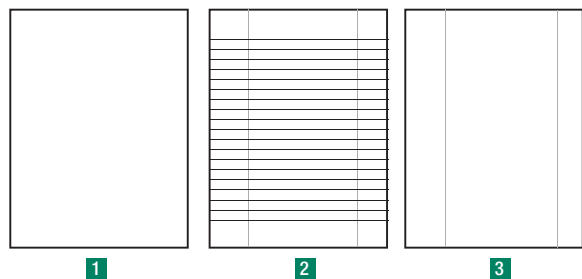

Carta USO BOLLO

Fogli di carta in formato A4 adatti alla stampa laser ed inkjet con scritta sul retro " spazio non utilizzabile".

Cod.	Rif.Art.	Formato	gr/mq	fg/risma	Rigatura	Umv
64667	64421297800	A4 210x297mm	80	500	1 bianco s/margine	pz
64668	64221297801	A4 210x297mm	80	500	2 rigo c/margine	pz
64669	64321297800	A4 210x297mm	80	500	3 bianco c/margine	pz

BPA FREE

LA CARTA IN ROTOLI
CHE GUARDA AL FUTURO



CARTA IN ROTOLI
A NORMA
SICURA PER TE
E PER L'AMBIENTE

Rotomar da oltre 40 anni propone
carta in rotoli.

Potrete trovare i nostri prodotti
impiegati in uffici, negozi e industrie.

Nel rispetto delle normative, della
salute e dell'ambiente scegliamo
tutte le materie prime in modo
attento.

La nostra azienda è certificata
ISO 9001 al fine di dare un'ulteriore
assicurazione di qualità.

Orgogliosamente possiamo
affermare che i nostri prodotti,
guardano al futuro e sono certificati
FSC[®] e non contengono BPA.



Il marchio della
gestione forestale
responsabile

www.rotomarsrl.com
info@rotomarsrl.com



SPEZIONE E MAGAZZINO

INDICE

.....

- pag. **662** Buste commerciali
- pag. **663** Buste a sacco
- pag. **665** Buste speciali
- pag. **667** Accessori per spedizione
- pag. **668** Bilance
- pag. **670** Scatole da imballo
- pag. **674** Protezione imballo
- pag. **676** Lettori barcode e macchina riempimento aria
- pag. **677** Stampanti ed etichette TTR
- pag. **678** Regge, levapunti e fissatrici
- pag. **680** Incollatrici e cutter
- pag. **681** Tendinatro
- pag. **682** Nastri da imballo
- pag. **685** Marcatori speciali
- pag. **686** Buste per identificazione
- pag. **687** Segnaletica industriale
- pag. **691** Scaffali e armadi
- pag. **694** Trabattelli e scale
- pag. **698** Carrelli portatutto
- pag. **701** Contenitori multiuso
- pag. **702** Accessori per assorbenza industriale
- pag. **703** Armadi di sicurezza
- pag. **704** Ferramenta, misuratori e fascette
- pag. **707** Torce e lampade
- pag. **708** Barriere e segnaletica



SPEDIZIONE E MAGAZZINO



PIGNA
ENVELOPES S.p.A.

FORMATI CARTA

A1 - 594 x 841 mm

A2 - 420 x 594 mm

A3 - 297 x 420 mm

A4 - 210 x 297 mm

A5 - 148 x 210 mm

A6 - 105 x 148 mm

Buste in carta riciclata 100% di colore bianco

Cod.	Sagoma	Serie	Formato (mm)	Gr.	Lembo	Caratteristiche	Umv
90091		KAMI	110x230	100	gommato	senza finestra	cf 500
90092		KAMI	110x230	100	gommato	con finestra 4x10cm	cf 500
90093		KAMI	110x230	100	strip	senza finestra	cf 500
90094		KAMI	110x230	100	strip	con finestra 4x10cm	cf 500

Buste a sacco in carta riciclata 100% di colore bianco

Cod.	Sagoma	Serie	Formato (mm)	Gr.	Lembo	Caratteristiche	Umv
90095		KAMI	162x229	100	strip	senza finestra	cf 500
90096		KAMI	229x324	100	strip		cf 500

PIGNA
ENVELOPES S.p.A.

Buste bianche commerciali SENZA FINESTRA

Buste bianche commerciali internografate in vari formati e grammature.

Cod.	Sagoma	Serie	Formato (mm)	Gr.	Lembo	Caratteristiche	Umv
32067		Silvermatic	114x162	70	gommato	senza finestra	cf 25
36971		Silvermatic	114x162	70	gommato		cf 500
32070		Silvermatic	110x230	80	gommato		cf 25
90089		Silvermatic	110x230	80	gommato		cf 500
32066		Silvermatic	120x180	70	gommato		cf 25
36968		Silvermatic	120x180	70	gommato		cf 500
54932		Silver 90 Strip	114x162	90	strip		cf 25
32073		Silver 90 Strip	110x230	90	strip		cf 25
36972		Silver 90 Strip	110x230	90	strip	cf 500	

BLASETTI



COMPATIBILI CON STAMPA LASER

Cod.	Sagoma	Serie	Formato (mm)	Gr.	Lembo	Caratteristiche	Umv
46152		Strip 90	110x230	90	strip	senza finestra	cf 500
59130		Strip 80	120x180	80	strip		cf 25
63470		Strip 80	120x180	80	strip		cf 500

PIGNA
ENVELOPES S.p.A.

Buste bianche commerciali CON FINESTRA

Buste bianche commerciali internografate in vari formati e grammature.

Cod.	Sagoma	Serie	Formato (mm)	Gr.	Lembo	Caratteristiche	Umv
90090		Silvermatic Lux	110x230	80	gommato	c/ finestra 4x10cm	cf 500
32075		Silver 90 Strip	110x230	90	strip		cf 25
36973		Silver 90 Strip	110x230	90	strip	cf 500	
68001		Silver 90 Strip FSC Laser	110x230	90	strip	c/ finestra 4x10cm adatta per stampa laser	cf 500

BLASETTI

Cod.	Sagoma	Serie	Formato (mm)	Gr.	Lembo	Caratteristiche	Umv
46154		Super Strip	110x230	90	strip	con finestra 4x10cm	cf 500
53697		FSC Eco Strip Laser	110x230	90	strip	con finestra 4x10cm adatta per stampa laser	cf 500
61009		Postel	115x227	90	gommato	doppia finestra 2,2x9/4,5x11,5cm adatta per imbust.autom.	cf 500

BLASETTI

Buste bianche commerciali in dispenser

Buste bianche commerciali internografate con adesivo strip, in pratica scatola dispenser da 150 buste.

Cod.	Sagoma	Serie	Formato (mm)	Gr.	Lembo	Caratteristiche	Umv
77284		Strip 90	110x230	90	strip	senza finestra	cf 150
77285		Strip 90	110x230	90	strip	con finestra 4x10cm	cf 150



C4 contiene formato **A4**.
Misure: 230x330mm.



C5 contiene formato **A5** o formato **A4** piegato.
Misure: 160x230mm.

C6 contiene un formato **A4** piegato 2 volte o un formato **A5** piegato 1 volta.
Misure: 114x162mm.

DL contiene un formato **A4** piegato 2 volte o un formato **A5** piegato 1 volta.
Misure: 110x230mm.

Buste a sacco bianche con strip SENZA FINESTRA - Buste a sacco bianche internografate con strip adesivo. Vari formati e grammature.

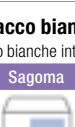









Cod.	Sagoma	Serie	Formato (mm)	Gr.	Lembo	Umv
36982		Competitor FSC	160x230	80	strip	cf 100
46159		Competitor FSC	160x230	80	strip	cf 500
36983		Competitor FSC	190x260	80	strip	cf 100
32082		Competitor FSC	190x260	80	strip	cf 500
36984		Competitor FSC	230x330	80	strip	cf 100
36994		Competitor FSC	230x330	80	strip	cf 500
37307		Competitor FSC	250x353	80	strip	cf 100
46160		Competitor FSC	250x353	80	strip	cf 500
36985		Competitor FSC	300x400	80	strip	cf 50
46161		Competitor FSC	300x400	80	strip	cf 500

Buste a sacco bianche con strip e finestra da 5,5x11cm

Buste a sacco bianche internografate con strip adesivo.

Cod.	Sagoma	Serie	Formato (mm)	Gr.	Lembo	Umv
37369		Competitor FSC PIGNA	230x330	100	strip	cf 500
48615		Self BLASETTI	230x330	100	strip	cf 500



Cod.	Sagoma	Serie	Formato (mm)	Gr.	Lembo	Umv
46145		Strip Self	160x230	80	strip	cf 25
44663		Strip Self	160x230	80	strip	cf 100
47480		Strip Self	160x230	80	strip	cf 500
46146		Strip Self	190x260	80	strip	cf 25
44664		Strip Self	190x260	80	strip	cf 100
47481		Strip Self	190x260	80	strip	cf 500
46147		Strip Self	230x330	80	strip	cf 25
44665		Strip Self	230x330	80	strip	cf 100
47482		Strip Self	230x330	80	strip	cf 500
46148		Strip Self	250x353	80	strip	cf 25
44666		Strip Self	250x353	80	strip	cf 100
47483		Strip Self	250x353	80	strip	cf 500
46149		Strip Self	300x400	100	strip	cf 25
47484		Strip Self	300x400	100	strip	cf 500
56815		Monodex	365x440	100	strip	cf 500

Buste a sacco avana con strip SENZA FINESTRA - Buste a sacco piatto in carta kraft avana con strip adesivo. Vari formati e grammature.



Cod.	Sagoma	Serie	Formato (mm)	Gr.	Lembo	Umv
36986		Multi Strip FSC	190x260	100	strip	cf 500
36987		Multi Strip FSC	230x330	100	strip	cf 500
37000		Multi Strip FSC	250x353	100	strip	cf 500
36988		Multi Strip FSC	300x400	100	strip	cf 500



Cod.	Sagoma	Serie	Formato (mm)	Gr.	Lembo	Umv
47473		Monodex	190x260	80	strip	cf 500
47474		Monodex	230x330	100	strip	cf 500
47475		Monodex	250x353	100	strip	cf 500
47476		Monodex	300x400	120	strip	cf 500

Buste a sacco avana con strip e soffiotti laterali + fondo autofornante - Buste a sacco in carta kraft avana con strip adesivo. Soffiotti laterali da 4cm e fondo autofornante.



Cod.	Sagoma	Serie	Formato (mm)	Gr.	Lembo	Umv
46963		Multi Strip Large	190x260x40	100	strip	cf 250
46964		Multi Strip Large	230x330x40	100	strip	cf 250
46965		Multi Strip Large	250x353x40	120	strip	cf 250
46966		Multi Strip Large	300x400x40	120	strip	cf 250



Cod.	Sagoma	Serie	Formato (mm)	Gr.	Lembo	Umv
53692		Monodex	190x260x40	100	strip	cf 10
56429		Monodex	190x260x40	100	strip	cf 250
53693		Monodex	230x330x40	100	strip	cf 10
59137		Monodex	230x330x40	100	strip	cf 250
53694		Monodex	250x353x40	120	strip	cf 10
59138		Monodex	250x353x40	120	strip	cf 250
53695		Monodex	300x400x40	120	strip	cf 10
59139		Monodex	300x400x40	120	strip	cf 250

Buste a sacco avana con soffiotti laterali e fondo quadro



Buste a sacco in carta kraft avana con strip adesivo. Soffiotti laterali da 4cm e fondo quadro.

Cod.	Sagoma	Serie	Formato (mm)	Gr.	Lembo	Umv
47477		Monodex	230x330x40	120	strip	cf 250
47478		Monodex	250x353x40	120	strip	cf 250
47479		Monodex	300x400x40	120	strip	cf 250

Buste per usi dedicati - Buste speciali con caratteristiche peculiari

Buste Speciali

Buste speciali per vari usi non internografate.

Cod.	Sagoma	Serie	Formato (mm)	Gr.	Lembo	Caratteristiche	Umv
36975		Campidoglio	120x180	100	gommato	Ideale per partecipazioni	cf 500
36976		Campidoglio	180x240	100	gommato		cf 500
46215		Pergamino	130x180	40	non gommato	In carta pergamino argento	cf 1000



Buste giallo postali SENZA FINESTRA

Buste speciali colore giallo postale non internografate.

Cod.	Sagoma	Serie	Formato (mm)	Gr.	Lembo	Umv
36977		Giallo posta	120x180	80	gommato	cf 500
38100		Giallo posta	180x240	80	gommato	cf 25
36978		Giallo posta	180x240	80	gommato	cf 500



Buste antistrappo in Tyvek®

Buste speciali in Tyvek® (materiale sintetico simile alla carta, difficile da strappare ma facilmente tagliabile con forbici o coltello. È composto anche da fibre di polietilene ad alta densità (HDPE).

Cod.	Sagoma	Serie	Formato (mm)	Gr.	Lembo	Umv
47506		Tyvek®	229x324	55	strip	cf 100
47507		Tyvek®	250x353	55	strip	cf 100
47508		Tyvek®	305x406	55	strip	cf 100



NUOVA BUSTA **Mail Lite®** ecologica

OTTIMA PROTEZIONE DEL PRODOTTO NEL RISPETTO DELL'AMBIENTE

Sealed Air® si impegna nella sostenibilità con l'obiettivo di avere un impatto positivo e sostenibile, in grado di apportare miglioramenti al pianeta, all'ambiente e alla comunità.

La nostra promessa è quella di disegnare e sviluppare entro il 2025, soluzioni innovative di packaging che siano totalmente riciclabili o riutilizzabili.



LE NUOVE BUSTE MAIL LITE®
SONO PENSATE PER
POTERE ESSERE
RICICLATE*

Le buste riciclabili SEALED AIR® Brand Mail Lite® possono essere riciclate separando facilmente la carta esterna dalle bolle interne. La carta non politenata può essere riciclata nel flusso di rifiuti di carta, la bolla può essere riutilizzata come imballaggio o riciclata adeguatamente.

Questo è solo l'inizio dell'evoluzione delle buste Mail Lite®, e nuove innovazioni dei prodotti sono previste in futuro.

* **PER MAGGIORI INFORMAZIONI:** <https://sealedair.co.uk/en-gb/SealedAir.com/New-Mail-Lite/Recycling>



ECCELLENTE PROTEZIONE DEI PRODOTTI

Con una busta adatta a ogni esigenza, Mail Lite® è l'unica busta rivestita con il materiale a bolle AirCap® che garantisce una performance superiore e un'ottima protezione del prodotto.



APPROVVIGIONAMENTO RESPONSABILE DEI MATERIALI

Nel nostro approccio ambientale, non solo ci preoccupiamo del ciclo di spedizione dei prodotti dei clienti, ma è nostra cura adoperare le risorse naturali nel modo più responsabile possibile, utilizzando carta certificata FSC® proveniente da selvicoltura responsabile e garantendo che le nostre bolle coestruse contengano almeno il 60% di materiali riciclati.



UN'ALTERNATIVA ECONOMICA E SOSTENIBILE ALLE SCATOLE DI CARTONE ONDULATO

Rispetto alle scatole di cartone ondulato, spesso utilizzate con materiale di riempimento del vuoto, le buste protettive Mail Lite® permettono di risparmiare tempo, energia, spazio di stoccaggio e comportano generalmente una riduzione del 35% sui costi di spedizione.



Le buste imbottite MAIL LITE® possono essere riciclate separando facilmente la carta esterna dallo strato di bolle interno. La carta non politenata può essere riciclata nel flusso di rifiuti di carta, la bolla può essere riutilizzata come imballaggio o riciclata adeguatamente.

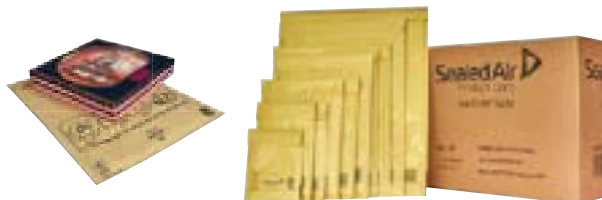

Buste imbottite Mail Lite® Gold

Strato esterno in carta, strato interno in polietilene a bolle d'aria. Particolarmente resistente. Chiusura autoadesiva con strip.

Cod.	Rif.Art.	F.to interno	F.to esterno	Colore	Umv
32624	103049052	A - 110x160mm	130x220mm	avana	cf 10
32625	103041281	B - 120x210mm	140x270mm	avana	cf 10
32626	103027476	C - 150x210mm	170x270mm	avana	cf 10
32627	103027477	D - 180x260mm	200x320mm	avana	cf 10
32628	103041282	E - 220x260mm	240x320mm	avana	cf 10
32629	103027478	F - 220x330mm	240x390mm	avana	cf 10
32630	103041283	G - 240x330mm	260x390mm	avana	cf 10
35231	103027479	H - 270x360mm	290x420mm	avana	cf 10
32632	103041284	J - 300x440mm	320x500mm	avana	cf 10
32633	103041285	K - 350x470mm	370x530mm	avana	cf 10
33107	103008648	CD - 180x160mm	200x220mm	avana	cf 10

confezioni risparmio

91407	103027401	B - 120x210mm	140x270mm	avana	cf 100
91408	103027402	C - 150x210mm	170x270mm	avana	cf 100
80718	103027403	D - 180x260mm	200x320mm	avana	cf 100
91409	103027404	E - 220x260mm	240x320mm	avana	cf 100
91410	103027405	F - 220x330mm	240x390mm	avana	cf 50
80719	103027406	G - 240x330mm	260x390mm	avana	cf 50
80720	103027407	H - 270x360mm	290x420mm	avana	cf 50
91411	103027408	J - 300x440mm	320x500mm	avana	cf 50
80721	103027409	K - 350x470mm	370x530mm	avana	cf 50

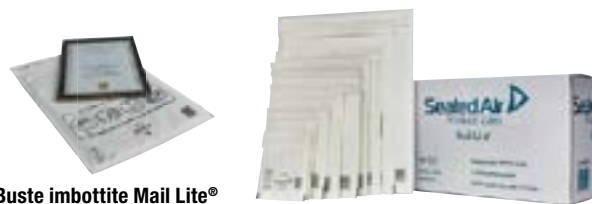

Buste imbottite Mail Lite®

Strato esterno in carta, strato interno in polietilene a bolle d'aria. Particolarmente resistente. Chiusura autoadesiva con strip.

Cod.	Rif.Art.	F.to interno	F.to esterno	Colore	Umv
47509	103027481	C - 150x210mm	170x270mm	bianche	cf 10
47510	103027482	D - 180x260mm	200x320mm	bianche	cf 10
47511	100212430	E - 220x260mm	240x320mm	bianche	cf 10
47512	103027483	F - 220x330mm	240x390mm	bianche	cf 10
49047	100212431	G - 240x330mm	260x390mm	bianche	cf 10
47513	103027484	H - 270x360mm	290x420mm	bianche	cf 10
47514	100212432	J - 300x440mm	320x500mm	bianche	cf 10
47515	100212433	K - 350x470mm	370x530mm	bianche	cf 10



 **RESISTENTE AL CALORE E AGLI AGENTI CHIMICI**



Buste sicurezza

Realizzate in LDPE riciclabile da 70 micron per spedire documenti che richiedono riservatezza. Interno nero coprente ed esterno bianco con adesivo permanente irreversibile. Il nastro è anti-effrazione: appare la scritta STOP in caso di tentativo di apertura. In caso di manomissione con liquidi o agenti chimici si dissolve la linea gialla macchiando completamente la busta. Resistenti al caldo, al freddo e impermeabili. Numerazione seriale con codice e ricevuta.

Cod.	Rif.Art.	F.to interno	F.to esterno	Umv
77243	3705	160x225mm	175x230mm	cf 50
77244	3710	225x325mm	240x330mm	cf 25
77245	3715	365x455mm	380x460mm	cf 25



IDEALE PER TUTTE LE SPEDIZIONI IN CUI SIA RICHIESTA L'ANDATA E RITORNO (RESI, RIPARAZIONI ECC.)



Buste Mail Lite® Round Trip

Busta protettiva imbottita utilizzata per la spedizione in uscita e in entrata. Film interno a bolle d'aria per assicurare un'ottima protezione del prodotto mantenendo minimi il volume e il peso della spedizione. Ideale per aziende online e di e-commerce per resi dei prodotti, scambi, oggetti in riparazione e tutte quelle spedizioni in cui sia prevista l'andata e ritorno.

Cod.	Rif.Art.	F.to interno	F.to esterno	Colore	Umv
83482	100935833	D - 180x260mm	200x320mm	bianco	cf 100
83483	100793739	LL - 230x330mm	270x390mm	bianco	cf 50



MASSIMA PROTEZIONE DEL CONTENUTO



Buste imbottite Mail Lite® Tuff

Buste caratterizzate da uno strato esterno di polietilene (impermeabile all'acqua e all'umidità) e uno strato interno in film a bolle (ultra-resistente contro urti e cadute). Facilmente scrivibili e molto leggere. Chiusura con strip adesivo. Riciclabili al 100%.

Cod.	Rif.Art.	F.to interno	F.to esterno	Colore	Umv
46163	103024704	D - 180x260mm	200x320cm	bianco	cf 10
46164	103024705	G - 240x330mm	260x390mm	bianco	cf 10
46165	103024706	H - 270x360mm	290x420mm	bianco	cf 10
46166	103024707	K - 350x470mm	370x530mm	bianco	cf 10



IMBOTTITURA ULTRA PROTETTIVA A BOLLE EXTRA LARGE



Buste Mail Lite® Tuff Extreme

Busta protettiva imbottita a bolle extra large che offre una eccellente protezione del prodotto contenuto. La struttura in polietilene preserva i contenuti dall'acqua e dalle intemperie. Realizzate in un unico materiale 100% riciclabile.

Cod.	Rif.Art.	F.to interno	F.to esterno	Colore	Umv
83480	100967999	D - 180x260mm	200x320mm	bianco	cf 100
83481	100968031	G - 240x330mm	260x390mm	bianco	cf 100



Sacchetti antistrappo SECURSAK

Sacchetti 130gr/mq con chiusura adesiva realizzati in materiale triplo strato estremamente resistenti alle abrasioni e agli strappi accidentali. Con soffietti laterali apribili fino a 4 cm.

Cod.	Rif. Art.	F.to interno	Umv
94413	0964	B5 - 190x260x40mm	cf 100
94414	0965	C4 - 230x330x40mm	cf 100
94415	0966	A4 - 250x350x40mm	cf 100
94416	0975	D3 - 300x400x40mm	cf 100

NOVITÀ!

Scotch™ flex&seal SHIPPING ROLL



È ARRIVATO UN MODO PIÙ SEMPLICE PER SPEDIRE

NESSUNA SCATOLA

NESSUN RIEMPIMENTO

SENZA NASTRO ADESIVO

Tutto ciò che serve è il rotolo per spedizioni Scotch™ Flex & Seal e un paio di forbici - Non è necessario il nastro adesivo.



TAGLIA

Si adatta alla forma del materiale da spedire.



PIEGA E PREMI

Il rotolo aiuta a proteggere articoli di varie forme e dimensioni.



SPEDISCI

Si attacca perfettamente a se stesso e non al contenuto.



PREMI CON FORZA

Premere con forza per una tenuta garantita.

Il rotolo per spedizioni Scotch™ Flex & Seal è disponibile in 2 formati

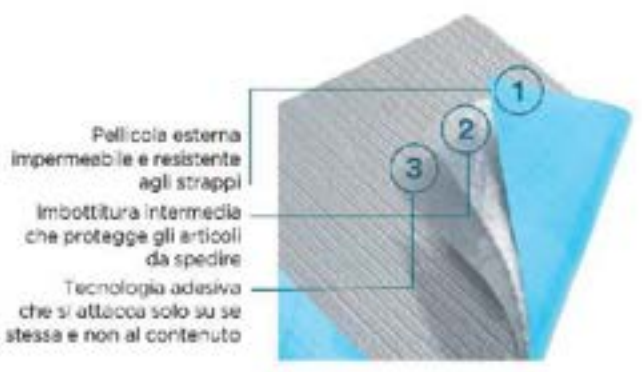

Rotolo per spedizioni Scotch™ Flex & Seal

Cod.	Rif.Art.	Formato	Colore	Umv
91486	FS-1510	38cm x 3mt	grigio/blu	pz
91487	FS-1520	38cm x 6mt	grigio/blu	pz



Cutter A PAG.681



**IL PRODOTTO PIÙ USATO
DAI CORRIERI E DAI
TRASPORTATORI**



BLASETTI

Sacchetti in polietilene POLYSELF

Sacchetti riciclabili con chiusura adesiva forte e resistente, prodotti in polietilene bianco all'esterno e nero all'interno. Spessore polietilene 65 micron, con soffiotti fino a 10cm di altezza.

Cod.	Rif. Art.	Modello	Dimensioni	Umv
94418	0921	sacco	A5 - 170x225mm	cf 250
94419	0922	sacco	C4 - 230x325mm	cf 100
94420	0923	sacco	C4 - 270x350mm	cf 100
94421	0924	sacco	D3 - 310x410mm	cf 100
94422	0925	busta	B3 - 400x500mm	cf 100
94423	0926	sacco	A2 - 510x600mm	cf 100
94424	0892	busta con soffietto	A3 - 320x480x100mm	cf 100
94425	0893	busta con soffietto	500x570x100mm	cf 100



Etichette con filo

Cod.	Rif. Art.	Formato	Umv
26660	A/383	7x19mm	cf 1000
26662	A/384	9x24mm	cf 1000
26663	A/385	11x29mm	cf 1000
26665	A/386	13x34mm	cf 1000
26667	A/387	13x20mm	cf 1000
26670	A/388	15x25mm	cf 1000
26671	A/389	18x29mm	cf 1000
35224	A/390	22x35mm	cf 500
35225	A/391	28x43mm	cf 500
35226	A/392	36x54mm	cf 500



Etichette per spedizione

Etichette per spedizione in cartoncino con foro rinforzato.

Cod.	Rif. Art.	Formato	Umv
75568	80053	120x60mm	cf 1000
75569	80052	80x38mm	cf 1000



Rotoli spago

Cod.	Rif. Art.	Dimensioni	Note	Umv
38106	A 1400	Ø3,5mm 16mt 100gr	canapa 2 3/4	cf 10
38107	1410	Ø3,5mm 75mt 500gr	canapa 2 3/4	cf 6
38108	B 1440	Ø2mm 42mt 100gr	canapa 2/2	cf 10
38109	1490	Ø1mm 90mt 100gr	canapa 2/6	cf 10
55328	C 1510	Ø1mm 90mt 100gr	nat. bianco 2/6	cf 10
57316	D 1554	Ø2mm 1000mt 2Kg	ppl 1/500	pz

Starline



**TUTTI I COMPONENTI
UTILIZZATI SONO CONFORMI
AGLI ULTIMI SVILUPPI DELLE
NORMATIVE REACH DELLA
COMMISSIONE EUROPEA.**



Buste adesive per imballi in carta

Buste adesive portadocumenti interamente IN CARTA, permettono di smaltire il cartone differenziando la raccolta senza dover staccare la busta sovrappacco. La parte frontale è in carta-cristallo trasparente. Adesivo termoresistente speciale per carta riciclabile. Materie prime provenienti da risorse rinnovabili.

Cod.	Formato interno	Umv
neutre senza stampa		
STL8006	DL - 228x120mm	cf 250
STL8007	C4 - 320x250mm	cf 250
STL8008	C5 - 228x165mm	cf 250
STL8009	C6 - 160x120mm	cf 250



Buste adesive per imballi

Buste adesive in polipropilene neutre senza scritta. Apertura sul lato lungo.

Cod.	Formato interno	Umv
neutre senza stampa		
STL8001	160x110mm	cf 100
STL8002	175x130mm	cf 100
STL8003	230x125mm	cf 100
STL8004	225x160mm	cf 100
STL8005	310x220mm	cf 100



Buste adesive SPEEDY-DOC

Buste adesive in polipropilene o polietilene trasparente adatte ad ogni esigenza di protezione e spedizione.

Cod.	Rif. Art.	F.to interno	Note	Umv
con stampa "contiene documenti"				
37131	100500098	C5 - 230x165mm		cf 100
37132	100500100	C6 - 165x111mm		cf 100
37134	100500102	LD - 230x110mm		cf 100
neutre senza stampa				
48839	100500097	PT - 225x160mm	apertura lato corto	cf 100
58561	100500099	C5 - 230x165mm		cf 250
37133	100500101	PT - 190x125mm		cf 100
36289	100500103	C4 - 310x230mm		cf 50
Buste SPEEDY-DOC in confezione industriale				
80435	400089730	C5 230x165mm	con stampa "contiene documenti"	cf 1.000
80436	400089731	C5 230x165mm	neutre senza stampa	cf 1.000



SPEDIZIONE E MAGAZZINO



Scotch

Nastro antieffrazione

Nastri per buste appositamente pensati per proteggere documenti importanti e rendere visibile qualsiasi tentativo di manomissione di buste o plichi.

Cod.	Rif.Art.	Note	Umv
46167	820-3533-S	35mmx33m blu	pz
70174	820-3533-S	35mmx33m rosso	pz



MARKIN

Etichette adesive con stampa

In bustine da 10 fogli. 2 etichette per foglio.

Cod.	Rif.Art.	Formato	Note	Umv
32425	10001	115x70mm	"mittente/destinatario"	pz
32426	10060	115x70mm	"fragile"	pz
38020	10059	115x70mm	"alto"	pz

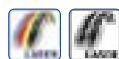

Etichette per buste e pacchi in carta riciclata

Realizzate in carta riciclata al 100%, sia l'etichetta sia il supporto. Grazie alla finitura JamFREE™ le etichette non si inceppano nella stampante così si evitano sprechi. Adatte per stampanti Laser. Confezione 100 fg.

Cod.	Rif.Art.	Formato	N° Etic./rotolo	Umv
53132	LR7160-100	63,5x38,1mm	21	cf
53133	LR7162-100	99,1x33,9mm	16	cf
53134	LR7163-100	99,1x38,1mm	14	cf
53135	LR7165-100	99,1x67,7mm	8	cf
53136	LR7167-100	199,6x289,1mm	1	cf
53137	LR7168-100	199,6x143,5mm	2	cf



Etichette bianche Ultragrip™ per pacchi

La nuova tecnologia Ultragrip™ e la speciale banda blu di Avery permette di alimentare i fogli nella stampante in modo allineato e sicuro per un risultato di stampa perfetto. Compatibili con stampanti laser. Realizzate con carta certificata FSC®. Scatola da 100 fg A4.

Cod.	Rif.Art.	Formato	N° Etic./fg	Umv
45182	L7165-100	99,1x67,7mm	8	cf
45183	L7166-100	99,1x93,1mm	6	cf
45184	L7167-100	199,6x289,1mm	1	cf
45185	L7168-100	199,6x143,5mm	2	cf
45186	L7169-100	99,1x139mm	4	cf



Etichette impermeabili per spedizioni

Etichette per pacchi super-resistenti e durature adatte alla stampa laser. Resistono a condizioni climatiche rigide con nessuna sbavatura e indirizzo sempre leggibile. Impermeabili, resistenti allo sporco e agli strappi, ai raggi UV e a temperature estreme. In scatola da 25fg formato A4.

Cod.	Rif.Art.	Formato	N°etic./fg	Umv
57809	L7992-25	99,1x57mm	10	cf



Nastro di sicurezza antieffrazione

Nastro sicurezza antieffrazione per proteggere le spedizioni di pacchi, buste, cartoni e altro da manomissioni. Il nastro mostra il messaggio APERTO in 5 lingue quando il nastro viene manomesso o rimosso.

Cod.	Rif.Art.	Formato	Umv
76888	1349	50mmx50m rosso	pz



Tagliacarte Lebez

Cod.	Rif.Art.	Note	Umv
34424	082	interamente in acciaio 20cm	cf 12
34425	084	in acciaio con impugnatura in ABS 19cm	pz



Ceralacca rosso alta qualità

Scatola da 10 stecche.

Cod.	Rif.Art.	Note	Umv
46188	361220	per pacchi - 600gr	pz



Bilancia elettronica

Bilancia elettronica con display LCD. Funzione tara. Autospegnimento per risparmio di batteria. 2 batterie ministolio AAA non incluse.

Cod.	Rif.Art.	Peso Max	Scala	Umv
77366	80325	3kg	2gr	pz



Bilancia elettronica Roma

Bilancia con piano di pesata in cristallo e display LCD di facile lettura. Funzione di autospegnimento per risparmiare energia. Funzione tara. 2 batterie AAA incluse. Garanzia 3 anni.

Cod.	Rif.Art.	Peso Max	Scala	Umv
81720	65856	5Kg	1gr	pz



Pesapacchi PAGE

Elevatissima capienza e precisione da 1 grammo. Possibilità di pesare oggetti ingombranti grazie alla funzione tara: toccando il pulsante tara la bilancia mostra ancora il peso dopo la pesata. Utile per quando si pesano per esempio pacchi grandi che coprono tutta la bilancia. Risparmia energia con la funzione di spegnimento automatico. Pulsanti con tecnologia Sensor touch, un semplice sfioro con le dita e la bilancia si accende. Dimensione piattaforma 200x22x262mm. Grande display LCD 79x26mm con numeri alti 17,8mm. Spessore di soli 20mm.

Cod	Rif.Art.	Peso Max	Scala	Umv
70738	67080	15Kg	1gr	pz





Tutte le bilance postali e per spedizione sono fornite di:

- Funzione "Mantieni" che blocca la visualizzazione del peso per i dieci secondi successivi alla rimozione dell'oggetto ed è utile quando una busta o un pacco di grandi dimensioni impediscono la visualizzazione del display.
- Spegnimento automatico quando la bilancia non viene utilizzata: consente di risparmiare il consumo delle batterie (3 AAA, non incluse).

DYMO

Bilance postali DYMO®

Calcolo preciso del peso delle buste e dei pacchetti fino a 2 kg

- Bilance compatte e precise che consentono di pesare buste e pacchetti



DYMO® M1

Cod.	Rif.Art.	Peso Max	Scala	Umv
80659	S0928980	1Kg	1gr	pz



DYMO® M2

Cod.	Rif.Art.	Peso Max	Scala	Umv
76645	S0928990	2Kg	1gr	pz

DYMO

Bilance postali DYMO®

Bilance versatili che consentono di pesare buste e pacchetti fino a 10 kg

- Bilance compatte e precise che consentono di pesare buste e pacchetti
- Funziona con Windows® XP, Windows Vista™, Windows® 7, Windows® 8 o Mac OS® v10.4 o successiva



DYMO® M5

Cod.	Rif.Art.	Peso Max	Scala	Umv
80437	S0929000	5Kg	2gr	pz



DYMO® M10

Cod.	Rif.Art.	Peso Max	Scala	Umv
76646	S0929010	10Kg	2gr	pz

DYMO

Bilance per spedizioni DYMO®

Bilance portatili industriali per pacchi fino a 100 kg

- Maniglia avvolgente incorporata per agevolare il trasporto: consente di trasportare la bilancia verso i pacchi pesanti e non viceversa
- Schermo LCD rimovibile che consente di ottenere una pratica visualizzazione del peso in modalità portatile o a parete
- Funziona con Windows® XP, Windows Vista™, Windows® 7, Windows® 8 o Mac OS® v10.4 o successiva



DYMO® S50

Cod.	Rif.Art.	Peso Max	Scala	Umv
80438	S0929020	50Kg	100gr	pz



DYMO® S100

Cod.	Rif.Art.	Peso Max	Scala	Umv
74387	S0929030	100Kg	100gr	pz

DYMO

Bilance per spedizioni DYMO®

Bilance portatili industriali per pacchi fino a 180 kg

- Display removibile per leggere il peso anche con imballi ingombranti
- Compatibile con Windows 7, XP, Vista e con Mac OS 10.4 e successive



DYMO® S180

Cod.	Rif.Art.	Peso Max	Scala	Umv
90097	S0929040	180kg	100gr	pz

Caratteristiche delle bilance	DYMO M1	DYMO M2	DYMO M5	DYMO M10	DYMO S50	DYMO S100	DYMO S180
Codice prodotto	80659	76645	80437	76646	80438	74387	90097
Peso massimo del carico	2 kg	2 kg	5 kg	10 kg	50 kg	100 kg	180 kg
Intervallo di peso	1 g	1 g	2 g	2 g	100 g	100 g	100 g
Visualizzazione del peso (Possibilità di commutazione kg <-> lb)	0 kg 000 g	0 kg 000 g	0 kg 000 g	0 kg 000 g	0,0 kg	0,0 kg	0,0 kg
Spegnimento automatico	Sì	Sì	Sì	Sì	Sì	Sì	Sì
Pulsante Mantieni (per bloccare la visualizzazione del peso)	Sì	Sì	Sì (+ indicatore led)	Sì (+ indicatore led)	Sì	Sì	Sì
Pulsante Tara (per pesare il contenuto di un contenitore)	Sì	Sì	Sì	Sì	Sì	Sì	Sì
Connessione USB	—	—	Sì	Sì	Sì	Sì	Sì
Display LCD rimovibile (uso portatile o a parete)	—	—	—	—	Sì	Sì	Sì
Alimentazione (batterie escluse)	3 batterie AAA	3 batterie AAA	Cavo USB o 3 batterie AAA	Cavo USB o 3 batterie AAA	Cavo USB, alimentatore AC o 3 batterie AAA	Cavo USB, alimentatore AC o 3 batterie AAA	Cavo USB, alimentatore AC o 3 batterie AAA
Dimensioni piattaforma	15 cm x 15 cm	15 cm x 15 cm	20 cm x 20 cm	20 cm x 20 cm	30 cm x 30 cm	30 cm x 30 cm	30 cm x 30 cm

Scatole da imballo



Scatole Americane

Scatole in cartone di uso comune, utilizzate nell'imballaggio e nel trasporto.



Scatole ad altezza variabile

Scatole in cartone adattabili in altezza. Ideali per ottimizzare lo spazio e il materiale di riempimento.



Scatole Postali

Scatole in cartone con misure idonee per le spedizioni postali



Scatole per e-commerce

Scatole in cartone particolarmente robuste, dotate di chiusura autoadesiva e linguetta a strappo.

Struttura scatole da imballo



Struttura a onda singola

Le scatole in cartone con struttura ad onda singola sono adatte ad essere utilizzate come semplici contenitori o per trasporti leggeri.



Struttura a onda doppia

Le scatole in cartone con struttura ad onda doppia sono adatte per trasporti pesanti che necessitano di maggiore resistenza agli urti.

Dimensioni scatole da imballo



Le dimensioni di una scatola vengono in genere riferite all'interno.

Scatole americane

Le scatole dette comunemente **scatole americane**, sono scatole in cartone di uso comune, utilizzate nell'imballaggio, nella spedizione e in generale nel trasporto di materiale. Si tratta di scatole composte da cartone ondulato flessibile, resistente ed adatto ad assorbire urti ed impatti e che quindi si presta perfettamente al trasporto di carichi pesanti e delicati. Sono riciclabili al 100% e possono anche essere usate più volte. Le scatole americane sono disponibili in differenti spessori a seconda del tipo di cartone utilizzato e del numero di onde di cui è formato. Il numero di onde determina la resistenza e la robustezza della scatola. Sono sempre fornite stese per poter essere agevolmente stoccate.

- Le scatole in cartone a **onda doppia** sono adatte al deposito, agli imballaggi e alla spedizione di articoli fragili e pesanti.
- Le scatole cartone a **onda singola** sono ideali per imballare, proteggere e spedire prodotti leggeri e autoportanti, ossia che riempiono totalmente il volume interno della scatola.



Tendinastro
A PAG.681



Scatole in cartone onda singola

Cod.	Dimensioni (LxPxH)	Composizione	Umv
71201	304x215x273mm	TMT363B	cf 25
71202	304x215x164mm	TMT363B	cf 25
71203	357x255x273mm	KST363B	cf 25
71943	430x304x218mm	KST363B	cf 25
71945	500x357x273mm	KST363B	cf 25

Scatole in cartone onda doppia

Cod.	Dimensioni (LxPxH)	Composizione	Umv
90170	250x250x250mm	KFFFT22222BC	cf 15
90171	300x200x200mm	KFFFT22222BC	cf 15
90172	300x300x300mm	KFFFT22222BC	cf 15
90173	400x300x300mm	KFFFT22222BC	cf 15
71947	430x304x273mm	KFFFT22222BC	cf 15
90174	500x400x300mm	KFFFT22222BC	cf 15
71946	500x400x350mm	KFFFT22222BC	cf 15
90175	600x400x400mm	KFFFT22222BC	cf 15
71944	600x600x600mm	KFFFT22222BC	cf 15

Scatole doppia onda più robuste

90176	600x500x500mm	KSFSK36263BC	cf 15
90177	800x400x400mm	KSFSK36263BC	cf 10



ColomPae

Scatole americane ad altezza regolabile

Scatole ad altezza variabile ed adattabile al contenuto. Automontante con coperchio ad alette sovrapposte, è veloce e pratica, non servono graffette o nastro adesivo. Chiusura autoadesiva sicura e veloce. Linguetta a strappo per apertura facile e veloce.

Cod.	Rif.Art.	Dimensioni (LxPxH)	Altezza	Umv
61735	CP141.101.010	229x164mm	da 50 a 115mm	cf 10
61736	CP141.201.010	304x216mm	da 130 a 220mm	cf 10
93645	CP141.205	310x238mm	da 80 a 170mm	cf 10
93646	CP141.208	344x290mm	da 32 a 132mm	cf 10
93647	CP141.301	450x325mm	da 190 a 310mm	cf 10
s/adesivi di chiusura				
93648	CP131.201	305x215mm	da 110 a 200mm	cf 20



ColomPae

Scatole in cartone per spedizioni

Scatole in cartone ondulato con spigoli di sicurezza. Altezza variabile per adattare la scatola al contenuto, bordo perimetrale in cartone doppio, tasca interna. Sistema di apertura facilitata.

Cod.	Rif.Art.	Dimensioni (LxPxH)	Umv
56464	CP067.02	230x166x90mm - C5	cf 10
56465	CP067.06	330x290x120mm - A4+	cf 10
56466	CP067.07	460x310x160mm - A3+	cf 10



ColomPae

Scatole postali Unipac fustellate

In cartone microonda per una spedizione sicura ed ecologica. Prefustellate con altezza variabile da 55mm a 80mm. Chiusura autoadesiva e linguetta a strappo per l'apertura facilitata.

Cod.	Rif.Art.	Dimensione (LxPxH)	Umv
53886	CP020.04	251x165x60mm - A5+	cf 20
53715	CP020.08	302x215x80mm - A4	cf 20
53887	CP020.12	325x250x80mm - C4	cf 20
93674	CP020.17	380x290x80mm	cf 20
53716	CP020.18	455x320x70mm - A3	cf 20



ColomPae

Scatole pop-up ad assemblaggio rapido

Scatole in robusto cartone ondulato per spedire in sicurezza gli oggetti. Grazie al pratico sistema pop-up la scatola si monta in modo facile e veloce.

Cod.	Rif. Art.	Dimensioni (LxPxH)	Umv
93670	CP151.010/20	159x129x70mm	cf 20
93671	CP151.110/20	213x153x109mm	cf 20
93672	CP151.115/20	230x160x50mm	cf 20
93673	CP151.118/20	230x160x125mm	cf 20



ColomPae

Scatole E-commerce

Scatole super resistenti. Grazie alla doppia linguetta adesiva possono essere utilizzate per due differenti spedizioni. Protezione resistente degli angoli e bordo perimetrale in cartone doppio.

Cod.	Rif.Art.	Dimensioni (LxPxH)	Umv
94502	CP155.155/20	184x149x127mm	cf 20
93772	CP155.255/20	306x186x127mm	cf 20
87091	CP155.356	389x324x160mm	cf 10
87092	CP155.456	389x324x320mm	cf 10



ColomPae

Scatole speciali Return Box

Scatole super resistenti che grazie alla doppia linguetta adesiva possono essere utilizzate per due diverse spedizioni. Studiate per rispondere alle necessità degli operatori e-commerce!

Cod.	Rif.Art.	Dimensioni (LxPxH)	Umv
83485	CP069.02	28,2x19,1x9cm - S	cf 10
83486	CP069.04	28,2x19,1x14cm - M	cf 10
83487	CP069.06	33,6x24,2x14cm - L	cf 10
83488	CP069.08	38,4x29x19cm - XL	cf 10

 **IDEALE PER TUTTE LE SPEDIZIONI IN CUI SIA PREVISTA L'ANDATA E RITORNO (RESI, RIPARAZIONI ECC.)**



SPEZIONE E MAGAZZINO



ColomPae

Scatole modulari

Scatole modulari in solido cartone, ideali per spedire in sicurezza parti elettriche o ricambi. Protezione resistente degli spigoli e bordo perimetrale in cartone doppio. Chiusura antitaccheggio. Adatte per nastri trasportatori. Sistema di apertura facilitata.

Cod.	Rif.Art.	Dimensioni (LxPxH)	Umv
57015	CP080.02	140x101x43mm	cf 20
57016	CP080.04	192x155x43mm	cf 20
57017	CP080.06	192x155x91mm	cf 20
57018	CP080.08	305x210x91mm (A4)	cf 20



DEBLASETTI

Scatole POSTALBOX®

Scatole per spedizione postale di facile assemblaggio. Cartone esterno patinato. Con busta trasparente portadocumenti (POLYADEX), ed etichetta adesiva MITTENTE/DESTINATARIO. Con sigilli antieffrazioni con rilascio scritta VOID.

Cod.	Rif.Art.	Note	Misure	Umv
93684	0426	C4 - 34x24x6cm	XS	pz
91393	0421	B5 - 26x19x10cm	S	pz
91394	0422	C4 - 36x24x12cm	M	pz
91395	0423	B4 - 40x27x17cm	L	pz
93685	0428	A3 - 48x30x21cm	XL	pz

Scatole da imballo



MODULO BASE PER 1 BOTTIGLIA

SCATOLA MODULABILE PER 3/6 BOTTIGLIE

ColomPae

Scatola speciale per bottiglie

Ideale per spedire in sicurezza bottiglie di vetro alte fino a 300 mm, capacità 0,75 l. La scatola è regolabile in altezza e può contenere da tre a sei bottiglie. Ogni singola bottiglia va inserita nel modulo base per garantirne l'integrità. Certificato da DHL. Linguetta a strappo per apertura facilitata.

Cod.	Rif.Art.	Descrizione	Dimensioni (LxPxH)	Umv
77250	CP181.101	modulo base per 1 bott.	74x74x305mm	cf 10
77251	CP181.006	scatola modulabile per 3/6 bott.	385x375x265mm	cf 15



ColomPae

Tubi fustellati

Ideali per spedire in sicurezza o conservare tutto quanto si presta ad essere arrotolato (disegni, manifesti ecc.). In cartone ondulato doppio. Chiusura autosigillante, facile da montare, sigillato con doppio adesivo. Linguetta a strappo per l'apertura.

Cod.	Rif.Art.	Dimensioni (LxPxH)	Umv
57009	CP072.02	430x108x108mm	cf 10
57010	CP072.04	610x108x108mm	cf 10
57011	CP072.05	705x108x108mm	cf 10
57012	CP072.06	860x108x108mm	cf 10



Tubi in cartone

Realizzati in cartone avana e forniti con tappo superiore ed inferiore in plastica trasparente. Adatti per l'invio di prodotti arrotolati come disegni tecnici, poster e litografie.

Cod.	Rif.Art.	Dimensioni	Umv
71954	127029	H700mm x ø60mm	cf 20
71955	127028	H500mm x ø60mm	cf 20
71956	127031	H1000mm x ø100mm	cf 7
71957	127030	H700mm x ø100mm	cf 7
71958	127027	H500mm x ø100mm	cf 7



ColomPae

Buste a sacco in cartoncino

Buste a sacco in cartoncino avana molto resistenti. Chiusura adesiva. Bordo perimetrale e angoli in cartone doppio. Altezza variabile della busta. Linguetta a strappo per apertura facilitata.

Cod.	Rif.Art.	Dimensioni (LxPxH)	Apertura	Umv
56505	CP010.02	185x270 H max 50mm	lato corto	cf 20
93675	CP010.03	215x300 H max 50mm	lato corto	cf 20
56506	CP010.04	235x340 H max 35mm	lato corto	cf 20
93676	CP010.05	250x340 H max 50mm	lato corto	cf 20
93677	CP010.06	250x360 H max 50mm	lato corto	cf 20
93678	CP010.07	290x400 H max 50mm	lato corto	cf 20
56507	CP010.08	340x500 H max 50mm	lato corto	cf 20
61733	CP015.06	360x250 H max 50mm	lato lungo	cf 20
61734	CP015.07	400x285 H max 50mm	lato lungo	cf 20

ColomPae

Busta riutilizzabile in cartone bianco

Buste in cartone di colore bianco. Riutilizzabili grazie alla pratica chiusura ad incastro. Chiusura autoadesiva. Protezione resistente degli angoli e dei bordi.

Cod.	Rif. Art.	Dimensioni (LxPxH)	Apertura	Umv
93679	CP012.02	210x265x30mm	lato corto	cf 20
93680	CP012.03	235x310x30mm	lato corto	cf 20
93681	CP012.04	245x345x30mm	lato corto	cf 20
93682	CP012.05/100	260x345x30mm	lato corto	cf 100
93683	CP012.07	310x445x30mm	lato corto	cf 20

Macchine perfora cartoni HSM ProfiPack

Le macchine da imballaggi HSM ProfiPack C400 e P425 trasformano il cartone usato in materiale da imballaggio universalmente utilizzabile in un batter d'occhio.

Gli HSM ProfiPack spiccano per:

- Un unico passaggio per tagliare e perforare - nessuna perdita di tempo per tagliare il cartone a misura.
- I rulli di taglio temprati sono ricavati da un unico cilindro d'acciaio e pertanto sono resistenti ai punti metallici ed a metalli leggeri similari.
- La geometria brevettata dell'unità di taglio e le robuste piastre portanti assicurano una lunga operatività e garantiscono che il materiale sia uniformemente imbottito.
- La scocca, realizzata in lamiera d'acciaio, è stata appositamente sviluppata per le energiche operazioni nel reparto ricevimento merci.
- Il tavolo di supporto generosamente dimensionato assicura un utilizzo facile e confortevole.
- Conformi a tutti i requisiti di sicurezza nazionali ed internazionali.
- Gli HSM ProfiPack hanno un eccellente rapporto prezzo/prestazioni.
- Trasformano i cartoni in fogli imbottiti per l'imballo (per proteggere le tue merci) e in materiale di riempimento dei cartoni.



Imballa facilmente e in modo sicuro diversi oggetti, risparmiando tempo.



È possibile regolare la larghezza del materiale



Cilindri temprati per tagli di precisione



Il materiale ricavato può essere trasformato in materiale di riempimento, tappetini e imballaggio imbottito.



Macchina perfora cartoni da tavolo HSM ProfiPack C400

Dimensioni compatte-grande efficacia! Con questa macchina perfora cartoni è possibile trasformare in un unico passaggio i cartoni usati in fogli imbottiti per l'imballo o materiale di riempimento. Utilizzabile come apparecchiatura da tavolo compatta, mobile e versatile. Lavora uno strato di cartone per passaggio, con spessore max 10mm.

Cod.	Rif.Art.	Note	Dimensioni	Umv
91249	1528134	per una produzione di 50 kg/h	61x39,5x37,5cm	pz

 **VERSIONE CON ASPIRATORE SU RICHIESTA**



Macchina perfora cartoni stand-alone HSM ProfiPack P425

La soluzione perfetta per le esigenze d'imballaggio giornaliero! Questa potente macchina perfora cartoni trasforma in un passaggio più strati di cartone usati in fogli imbottiti per l'imballo o in materiale di riempimento imbottito. L'apparecchio professionale è spostabile su ruote ed ha un'applicazione versatile. Lavora fino a tre strati di cartone contemporaneamente, spessore max 20mm.

Cod.	Rif.Art.	Note	Dimensioni	Umv
91250	1531154	per una produzione di 80 kg/h	77x57x104 cm	pz



SPEDIZIONE E MAGAZZINO



Carta protettiva per imballaggi

Carta protettiva in confezione da 250 fogli ideale per imballaggi.

Cod.	Rif.Art.	Dimensione	Umv
77249	TP200.001	500x750mm	pz

Buste trasparenti a bolle d'aria

Sacchetto di protezione a bolle d'aria. Solido e resistente alla perforazione, adatto per la protezione di oggetti fragili.

Cod.	Rif.Art.	F.to utile	Umv
80638	1800	15x25cm	cf 10
80639	1801	20x35cm	cf 10
80640	1802	25x40cm	cf 10



Carta da imballo

Carta KRAFT da 70gr ecologica e resistente agli strappi. Adatta per confezionare, proteggere o riempire vuoti all'interno delle scatole. Disponibile in fogli o in rotolo.

Cod.	Rif.Art.	Descrizione	Colore	Umv
44890	CK50A	fogli 100x140cm - Pacco 50fg	avana millerighe	pz
46187	CK50W	fogli 100x140cm - Pacco 50fg	bianco monolucido	pz
45423	CKRA5	rotolo 100cm x 5mt	avana millerighe	pz
46216	CKRW5	rotolo 100cm x 5mt	bianco monolucido	pz

Carta velina da imballo

Carta VELINA da 21 gr o da 31gr, ideale per la protezione di oggetti fragili e per valorizzare la presentazione della confezione. Disponibile in fogli o in rotolo.

Cod.	Rif.Art.	Descrizione	Colore	Umv
45422	KVS21	fogli 100x140cm 21gr - Pacco 100fg	bianco	pz
80633	KV565	rotolo 100cm x 5mt 31gr	bianco	pz

Rotolo PPL trasparente

Polipropilene trasparente in rotolo, adatto per confezionamenti curati e d'effetto.

Cod.	Rif.Art.	Descrizione	Colore	Umv
80634	TR3X1	rotolo 100cm x 3mt	trasparente	pz

Carta e accessori da imballo



Film in schiuma di polietilene

Materiale protettivo per imballaggio, economico, pratico e adatto all'isolamento termico e contro l'umidità. Completamente riciclabile e riutilizzabile.

Cod.	Rif.Art.	Formato	Spessore	Umv
50298	Cell-Roll	rotolo 100cm x 25mt	2mm	pz
80637	Cell-Aire	rotolo 150cm x 500mt pretagliato ogni 50cm	1mm	pz



Chips in polistirolo

Materiale protettivo da imballaggio. Ideale per mantenere l'oggetto più sicuro ed evitare urti durante la spedizione.

Cod.	Contenuto	Umv
63251	540gr chips	pz



Cartone ondulato in bobina

Cartone ondulato flessibile e resistente, in grado di assorbire perfettamente gli urti.

Cod.	Rif.Art.	Descrizione	Umv
56965	1012/10	1x10mt - a onda "B"	pz



Elastici per pallet

Elastici realizzati appositamente per stabilizzare il carico sul pallet e rendere sicuro il trasporto e lo stoccaggio. Alternativa economica e riutilizzabile al classico film.

Cod.	Rif.Art.	Descrizione	Umv
87093	P800X20	elastico da 20mm per pallet 80x120	cf 10
87094	P1200X20	elastico da 20mm per pallet 120x1100	cf 10



Film a bolle d'aria



Bolle d'aria diametro ridotto (9,5mm)

Proteggono da graffi e altri danni le superfici delicate o fragili. Molto diffusi ed economici, di largo impiego per proteggere le superfici e per l'assorbimento degli urti.



Bolle d'aria grande diametro (32mm)

Progettate per assorbire gli urti e riempire gli spazi. Ideale come alternativa ai granuli di polistirene o alla carta per riempire gli spazi

La differenza sta nella barriera



SealedAir

Film a bolle d'aria AirCap® ELLRT

Il film a bolle d'aria AirCap® è composta da uno "strato barriera" che trattiene l'aria, garantendo una protezione superiore e più duratura durante stoccaggio e transito. Composto per il 30% da materiale riciclato/rigenerato. Grammatura nominale 30gr/m².

Cod.	Rif.Art.	Formato	Tipo di bolla	Umv
95096	Mini B	Rotolo 50cm x 7,5mt	EL2 9mm	pz
95095	Mini C	Rotolo 100cm x 10mt	EL2 9mm	pz
95097	Mini 35	Rotolo 100cm x 35mt	EL2 9mm	pz
95098	Midi 100	Rotolo 100cm x 100mt	EL2 Top 9mm	pz
95100	AirCap EL2	Rotolo 125cm x 200mt	EL2 Top 9,5mm	pz
95099	AirCap TL	Rotolo 150cm x 75m	TL 25mm	pz



SealedAir

Rotolo AirCap® Strap

Film a bolle d'aria composto per il 30% da materiale riciclato/rigenerato. Grammatura nominale 30gr/m².

Cod.	Rif.Art.	Formato	Tipo di bolla	Umv
95094	Strap	Rotolo pretagliato a 100fg da 30x50cm	EL2 9,5mm	pz

Confronto resa film estensibili di vari spessori

1 Rotolo film estensibile (23 micron)

1 Rotolo film estensibile basso spessore

(15 micron)
(12 micron)

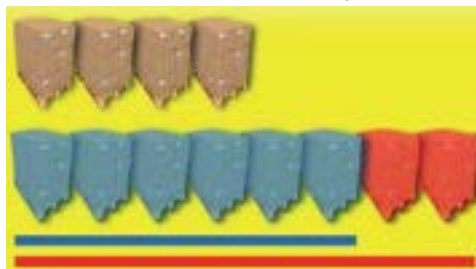

Film estensibile basso spessore

Film estensibile a basso spessore ad alta elasticità dal rendimento di fasciatura maggiore rispetto al tradizionale 23 micron. Presenta una buona resistenza allo strappo e alla perforazione.

Cod.	Formato	Spessore	Colore	Umv
77247	50cmx350mt ca	12my	trasparente	cf 6
77248	50cmx300mt ca	15my	trasparente	cf 6



Film estensibile spessore tradizionale

Rotolo di pellicola in polipropilene, estensibile, atossica, impermeabile per imballare e proteggere qualsiasi tipo di materiale. Disponibile in 2 spessori: 23 micron leggero per tutti gli usi, 30 micron più resistente alla trazione, ideale per pallettizzare mobili con angoli vivi e materiale pesante.

Cod.	Formato	Spessore	Colore	Umv
36861	50cm x 250mt ca	23my	trasparente	cf 6
67905	50cm x 250mt ca	23my	nero	cf 6
88136	50cm x 250mt ca	23my	bianco	cf 6
71778	50cm x 250mt ca	30my	trasparente	cf 6
67936	Dispenser per film H50cm	-	-	pz



Film estensibile miniroll

Cod.	Descrizione	Umv
67935	Film miniroll trasp. - 12cmx90mt	pz
67972	Manopola per miniroll	pz





**IDEALI PER NEGOZI,
MAGAZZINO E SPEDIZIONI**



Lettores barcode 1D con filo

Scanner 1D con filo, in grado di leggere codici a barre, quali: Code 128, EAN-13, EAN-8, Code39, UPC-A, UPC-E, Codabar, Interleaved 2 of 5, ISBN, Code93, UCC/EAN-128, GS1 Databar ecc.. CPU: ARM 32-bit. Sorgente ottica: 620nm - Diode a luce rossa visibile (lunghezza d'onda 620nm). Rapporto risoluzione: 1500 pixel. Sensore di imaging: CCD (LED). Struttura in ABS+gomma. Colore nero.

Cod.	Velocità Decodifica	Modalità	Umv
85925	200 times/second	manuale	pz



Lettores barcode 2D con filo

Scanner 1D e 2D in grado di leggere codici a barre e QR come PDF417 QR Aztec DataMatrix QR CODE Maxicode, MicroPDF417 SPEC_OCR, Code 128, Code39, Code93 Full ASCII, TriOptic, Code 128 Full ASCII, Codabar, Code93, Discrete2of5, IATA, RSSvariants, Chinese2of5, interleaved2/5, Interleaved 2 of 5 and China postal service code. Sensore: CMOS. Sorgente di luce rossa con ampio raggio di lettura e con segnale acustico con LED luminoso. Risoluzione massima: 4 mils. Materiale struttura esterna: ABS+gomma. Colore nero.

Cod.	Velocità Decodifica	Modalità	Umv
88439	300 times/second	manuale	pz



Lettores barcode 1D wireless

Scanner 1D Laser Wireless, in grado di leggere codici a barre, quali: UPC/EAN/JAN, UPC/EAN with supplementals, UCC/EAN 128, Code39, MSI, Code 11, Code 39 full ASCII, Code 39 Tri Optic, Code 128, Code 128 Full ASCII, Codabar, Code 93, Discrete2of5, IATA, RSS variants, Interleaved2/5, Interleaved2of5, ecc. Sorgente ottica: Diode a luce rossa - lunghezza d'onda 650nm. Risoluzione: 4mil. Sensore di imaging: laser. Materiale struttura esterna: ABS+gomma. Colore verde scuro/nero.

Cod.	Velocità Decodifica	Modalità	Umv
85926	300 times/second	manuale	pz

Lettori barcode, macchina riempimento cuscini d'aria



**PROTEZIONE MASSIMA
PER OGNI SPEDIZIONE**



Macchina per riempimento cuscini d'aria Wi1000

Solida, semplice da usare, trasportabile ed eco-compatibile; la soluzione ideale e conveniente per il riempimento degli spazi vuoti e per la protezione dagli urti dei prodotti contenuti all'interno dell'imballo. Dimensioni: 45x215x215mm. Peso 3,5kg.

Cod.	Velocità di riempimento	Preriscaldamento	Umv
82040	3 mt/min	4 min	pz

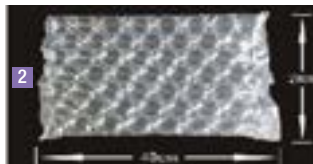

Film cuscini ad aria WiRoll 300mt

Cuscini d'aria in materiale HDPE 100% riciclabile. Utilizzabili per occupare gli spazi vuoti all'interno dell'imballo, avvolgere e proteggere i prodotti, limitare spostamenti e rottura dei contenuti presenti all'interno della scatola. Spessore del materiale: 0,02mm.

Cod.	Modello	Lungh.Film	Dim.singolo cuscino	Umv
82041	1 cuscino semplice	300mt	200x100mm	pz
82042	2 cuscino a bolle	300mt	400x320mm	pz





 **MADE IN ITALY**



Printex
 PAIC
 Ribbon: PFOILER/VC
 Polyamide
 Double Side
 Oekotex Class 1
 Stonewash
 Treatment
 100% COTONE
 100% COTONE
 100% COTONE



 **CONSEGNA DEDICATA**

*Stampante a trasferimento termico e termico diretto TT1000

Stampante a trasferimento termico e termico diretto in grado di soddisfare ogni tipo di esigenza. La stampa termico diretta consiste in una scrittura generata a caldo su carta termica protetta T00P, mentre la stampa a trasferimento termico consiste in una scrittura generata a caldo su FOIL (nastro carbonato) che trasferisce la scritta su qualsiasi supporto, sia esso carta uso mano, tessuto o film plastico. Inoltre la stampa a trasferimento termico resiste all'acqua, ai detersivi, alle temperature estreme da -40° a +120°, allo sporco, agli strappi, raggi UV ed è garantita 10 anni senza scolorire. Interfaccia tripla: parallela, USB, RS-232. È inoltre incluso nella confezione il Software "Copernico Label" che permetterà di generare l'etichetta desiderata in pochi secondi.

Cod.	Rif.Art	Velocità	Ø Rotolo	Umv
87066	TT1000	2-5ips (50-101 mm/sec),	max 127mm	pz

*Tempi di consegna da verificare

 **QUALITÀ E ASSISTENZA GARANTITA PRINTEX**

Etichette per stampa a trasferimento termico e termico diretto

Etichette adesive in rotoli per stampa a trasferimento termico e termico diretto. Sono ultra resistente ai raggi UV, alcool, umidità e alle abrasioni. Le etichette per stampanti trasferimento termico per esser stampate necessitano l'utilizzo del foil cera. Sono compatibili con le principali marche di etichettatrici a trasferimento termico presenti sul mercato, quali: Brother, Toshiba, Citizen e Zebra. Anima Ø 40mm.

Cod.	Rif.Art	Utilizzo	Foil da utilizzare per la stampa	F.to Etichetta	Etichette/rotolo	Piste etichette/rotolo	Adesivo	Colore	Tipo stampa	Umv
87070	ETE3020	Cod.EAN, QRcode, testi ufficio, laboratori, spedizioni		30x20mm	9.000 in 3 piste		permanente	bianco	termico diretto	pz
87071	ETT3020	Cod.EAN, QRcode, testi ufficio, laboratori, spedizioni	cera	30x20mm	9.000 in 3 piste		permanente	bianco	trasferimento termico	pz
87072	ETE4012	Cod.EAN, QRcode, testi ufficio, laboratori, spedizioni		40x12mm	5.000 in 2 piste		permanente	bianco	termico diretto	pz
87073	ETE4021	Cod.EAN, QRcode, testi ufficio, laboratori, spedizioni		40x21mm	5.000 in 2 piste		permanente	bianco	termico diretto	pz
87074	ETT4021	Cod.EAN, QRcode, testi ufficio, laboratori, spedizioni	cera	40x21mm	5.000 in 2 piste		permanente	bianco	trasferimento termico	pz
87075	ETE5030	Cod.EAN, QRcode, testi ufficio, laboratori, spedizioni		50x30mm	5.000 in 2 piste		permanente	bianco	termico diretto	pz
87076	ETT5030	Cod.EAN, QRcode, testi ufficio, laboratori, spedizioni	cera	50x30mm	5.000 in 2 piste		permanente	bianco	trasferimento termico	pz
87077	ETE5030 REM	Cod.EAN, QRcode, testi ufficio, laboratori, spedizioni		50x30mm	5.000 in 2 piste		removibile	bianco	termico diretto	pz
87078	ETT5030 REM	Cod.EAN, QRcode, testi ufficio, laboratori, spedizioni	cera	50x30mm	5.000 in 2 piste		removibile	bianco	trasferimento termico	pz
87079	ETE5843	Cod.EAN, QRcode, testi ufficio, laboratori, spedizioni		58x43mm	1.000 in 1 pista		permanente	bianco	termico diretto	pz
87080	ETT5843	Cod.EAN, QRcode, testi ufficio, laboratori, spedizioni	cera	58x43mm	1.000 in 1 pista		permanente	bianco	trasferimento termico	pz
87081	ETE50100	Cod.EAN, QRcode, testi ufficio, laboratori, industria, spedizioni		50x100mm	500 in 1 pista		permanente	bianco	termico diretto	pz
87082	ETE100100	Cod.EAN, QRcode, testi ufficio, laboratori, industria, spedizioni		100x100mm	500 in 1 pista		permanente	bianco	termico diretto	pz
Applicazioni Industriali - Film OPP										
87083	ETT5838/ME	Sicurezza industriale	resina	58x38mm	1.000 in 1 pista		permanente	argento	trasferimento termico	pz
Nastro in Tessuto										
87084	PS/A	Capi abbigliamento	resina	H30mm x L50mt			no adesivo	bianco	trasferimento termico	pz
Nastro Carbonato per etichette a Trasferimento Termico										
87085	PFOILER/65/S	Foil Resina	resina	H65mm	L200mt		no adesivo	nero	trasferimento termico	pz
87086	PFOILER/65-200C	Foil Cera	cera	H65mm	L300mt		no adesivo	nero	trasferimento termico	pz



DAL 1919

NEI SISTEMI DI FISSAGGIO



TENDIREGGIA manuale FA/PLAST 13-16

Tendireggia manuale per regge da 12 e 16mm.

Regge in polipropilene da 0,5mm. Ø interno 60mm.

Dispenser portaregge per bobine da Ø60-62mm.

Sigilli tipo aperto per regge da 13 o 16mm con spessore da 0,4mm.

Cod.	Rif.Art.	Descrizione	Umv
46176	1	tendireggia	pz
46181	2	portaregge	pz
46179	3	reggia 12mm x 1000mt	cf 4
46180	1191121	reggia 15mm x 900mt	cf 4
46177	1190006	sigillo 13mm	cf 2500
46178	1190021	sigillo 16mm	cf 2000



romeo maestri & figli s.p.a.

sistemi di cucitura a punto metallico - stapling systems manufacturer

www.romeomaestri.it | info@romeomaestri.it

seguiti su:





AGGRAFFATRICE ELPABOX BH 35

Aggraffatrice manuale per la chiusura dei coperchi e dei fondi delle scatole di cartone ondulato. Corpo in lega speciale di alluminio. Maniglia anteriore per maggiore stabilità e velocità di cucitura. Leggera e maneggevole. Regolazione della profondità di cucitura e della forma del punto. Utilizza punti 35/15 e 35/19.

Cod.	Rif.Art.	Note	Umv
46173	0271103	aggraffatrice	pz
46175	1107005	conf 2000 punti H 19mm 35/19	cf
46174	1107001	conf 2500 punti H 15mm 35/15	cf



Tendireggia TB 1216

Tendireggia a batteria, 18 V 4000 mAh, tra i più leggeri della sua categoria. Utilizza reggia in polipropilene e poliestere da 12-16 mm senza l'impiego del sigillo. Utilizzabile con una sola mano. Dotato di touch screen programmato con segnale digitale per selezionare velocemente le diverse operazioni. Tensionamento, saldatura e taglio completamente automatici. Range di tensione da 10 a 250 kg. In dotazione kit per sostituzione rapida delle guide per l'utilizzo delle diverse larghezze della reggia. Caricabatteria inclusa nella confezione. Conforme alla direttiva macchine 2006/42/CE e alla direttiva compatibilità elettrica 2004/108/CE RoHS. Dimensioni: 32x15x13cm, peso: 2,8kg.

Cod.	Rif.Art.	Descrizione	Umv
92032	0292146	tendireggia a batteria	pz



Cutter apricartoni SX-783

Cutter apricartoni di sicurezza con impugnatura antiscivolo e fornito di 3 lame di ricambio, ideale per tagliare regge in plastica, nastri adesivi e film estensibile.

Cod.	Rif.Art.	Note	Umv
71802	4319B	cutter	pz



Aggraffatrice a martello R19

Aggraffatrice a martello leggera e maneggevole per il fissaggio rapido e sicuro di carte plastiche, etichette, ecc. Perfetto bilanciamento per minimo affaticamento. Raccomandata per lavori intensivi dove è necessaria rapidità. Usa punti 4-6 mm.

Cod.	Rif.Art.	Prof.cucitura	Punti	Umv
76528	20726001	4-6mm	13/4-6	pz



Fissatrice R13

Fissatrice 'fai da te' compatta in plastica ABS con caricatore di acciaio. Ergonomica, leggera, affidabile, precisa. Ideale per lavori di decorazione, copertura e tappezzeria leggera. Capacità carica: 156 punti.

Cod.	Rif.Art.	Prof.cucitura	Punti	Umv
32354	R13	4-10mm	13/4-10	pz



Fissatrice R23

Fissatrice professionale in acciaio. Adatta per lavori semplici di rivestitura. Ricarica dal basso. Non ci sono parti scollegate. Senza contraccollo. Capacità carica: 156 punti.

Cod.	Rif.Art.	Prof.cucitura	Punti	Umv
32356	R23	4-8mm	13/4-8	pz



Fissatrice Rocama JR Duo mod.13

Fissatrice manuale in metallo. La stessa macchina porta due differenti tipi di punti senza necessità di regolazione. Capacità carica: 80mm. Colore grigio.

Cod.	Rif.Art.	Cap.cucitura	Punti	Umv
53150	0101031	4-10mm	13/4-10; 105-108-110	pz



Levapunti per cartoni

Levapunti realizzato in metallo per la rimozione di punti da imballaggio. Il design ergonomico del manico in abs è stato appositamente studiato per prevenire possibili incidenti alle mani. Il sistema di bloccaggio consente di rimuovere il punto e trattenerlo in sicurezza.

Cod.	Rif.Art.	Umv
76465	1820	pz



Punti galvanizzati Rapid

Punti galvanizzati per fissatrici.

Cod.	Tipo	Cap.cucitura	Scatola
32398	13/4	4mm	5000 punti
32400	13/6	6mm	5000 punti
32402	13/8	8mm	5000 punti
32403	13/10	10mm	5000 punti
32404	13/14	14mm	5000 punti



Punti zincati Ro-Ma

Punti zincati in confezione blister per fissatrici.

Cod.	Rif. Art.	Tipo	Altezza	Blister
47769	1110501	13/4	4mm	3.360 punti
47770	1110503	13/6	6mm	2.240 punti
47771	1110505	13/8	8mm	2.240 punti
47772	1110507	13/10	10mm	1.120 punti
47773	1110509	13/14	14mm	1.120 punti



Chiodini per fissatrici

Cod.	Rif.Art.	Tipo	Blister
47774	1130803	c/testa M15	1700 chiod.
47775	1130820	s/testa W15	2000 chiod.





iternet

Incollatrici elettriche Koala

Pistola per colla a caldo semi-professionale, con ugello antigoccia e impugnatura ergonomica. Performante, veloce e facile da usare, è ideale per montaggi e riparazioni su legno, cartone, metallo, giocattoli, tessuti, schede elettroniche, decorazioni varie. Dotata di cavalletto di appoggio. Interruttore ON/OFF più indicatore LED. Tempo di riscaldamento 3-5 minuti. Utilizza colla termofusibile Ø11mm.

Cod.	Rif.Art.	Descrizione	Umv
87095	4225	incollatrice 60W - cap.estrusione 580gr/h	pz
87096	4226	incollatrice 40W - cap.estrusione 290gr/h	pz
Colla in stick di diametro 11mm e lunghezza 20cm			
87097	4230	colla Ø11mm in sacchetto da 1Kg	pz
87098	4231	colla Ø11mm in blister da 227gr	pz



maestri

Incollatrice elettrica GRIP 18HP

Incollatrice elettrica per adesivi termofusibili, leggera e maneggevole. Adatta per applicazioni su legno, plastica, cartone, gomma e cuoio, riparazione di piastrelle e porcellane. Dotata di ugello antigoccia e cavalletto d'appoggio. Utilizza colla termofusibile Ø 12mm.

Cod.	Rif.Art.	Descrizione	Umv
47762	0195137	incollatrice 60W - cap.estrusione 550gr/h	pz
Colla in stick di diametro 12mm e lunghezza 20cm			
66926	1195234	colla Ø12mm in sacchetto da 1Kg	pz
47763	1196710	colla Ø12mm in blister da 280gr	pz



Cutter da lavoro



**DOPPIO UTILIZZO:
A LAMA RIENTRANTE O
BLOCCABILE A SCATTO.**

iternet

Cutter Dual SX

Cutter in metallo zincato e rivestimenti gommati antiscivolo, con doppio sistema di bloccaggio e rientro lama brevettato. Il bottone rientro automatico consente di utilizzare la lama con il sistema di ritrazione a molla conforme al DL 81/08. Il bottone auto-lock permette di utilizzare la lama con il sistema di autobloccaggio a scatto.

Cod.	Rif.Art.	Note	Umv
83491	4321B	Dual SX-6601 - Lama stretta 9mm	pz
83492	4320B	Dual SX-6600 - Lama larga 18mm	pz



HT Cutter Cutter SL-3P

Cutter da lavoro con lama autorientrante per la massima sicurezza. Fornito di spezzalame e ricambio tagliaregge.

Cod.	Rif.Art.	Note	Umv
49730	Y010040	Cutter SL-3P lama 16mm	pz
52757	Y050040	Lame di ricambio	cf 10



STANLEY

Cutter e lame Stanley

Cutter con lame a spezzare. Sistema di blocco della lama. Lame ad alta resistenza.

Cod.	Rif.Art.	Note	Umv
53738	M10199	cutter classico	pz
53741	M11916B	ast.10 lame a trapezio acuto	cf 10



iternet

Cutter SX-792 in acciaio

Cutter in acciaio zincato metallizzato a lama trapezoidale, con rientro automatico conforme alle norme europee anti-infortunistica. Fornito di 3 lame di ricambio custodite all'interno del fusto.

Cod.	Rif.Art.	Note	Umv
71805	4318B	cutter	pz
77523	4326	tubo 10 lame ricambio	pz

 LAMA IN ACCIAIO AL CARBONIO PER LA MASSIMA DURATA



OLFA

Cutter per imballaggi SK-10

Cutter per imballaggi, per tagliare cellophane, regge e nastri in plastica; lama reversibile a filo unico con 4 punti di taglio; in blister; utilizza lame cod. 91256.

Cod.	Rif.Art.	Note	Umv
91253	SK-10	cutter lama trapezoidale	pz
91256	SK-10B	tubo 10 lame ricambio	pz



 LAMA IN ACCIAIO INOSSIDABILE ULTRA-AFFILATA PER UNA MAGGIORE DURATA E UN MINORE SFORZO DI UTILIZZO

OLFA

Cutter antinfortunistico SK-15

Cutter antinfortunistico concepito per tagliare reggette e imballi in cartone o in film di plastica termoretraibile, ma concepito anche per NON tagliare le tue dita e le merci all'interno degli imballi. Quando il cutter esaurisce la sua funzionalità e la lama diventa opaca e poco affilata, è sufficiente gettar via il coltello e sostituirlo con uno nuovo. In busta.

Cod.	Rif.Art.	Note	Umv
91254	SK-15	cutter con lama ultrafilata	pz



 CONTENITORE SMALTIMENTO LAME

OLFA

Cutter apricartoni SK4

Cutter apricartoni con lama rientrante a molla di sicurezza in regola con la normativa 626.

Cod.	Rif. Art.	Note	Umv
90118	SK4	cutter	pz
90119	SKB2	Tube di 5 lame di ricambio	pz
91255	DC3	contenitore per lame	pz



iLnet

 LAMA A RIENTRO AUTOMATICO

Cutter SX-12-1

Conforme alle norme europee di antinfortunistica. Il sistema di ritrazione a molla provoca l'immediato rientro della lama all'interno dell'impugnatura quando viene a mancare il contatto tra la lama e il materiale.

Cod.	Rif.Art.	Note	Umv
71801	4330B	cutter	pz
71804	4324	tubo 10 lame ricambio	pz



 ULTRA LEGGERO

iLnet

Cutter SX-12-6

Cutter ambidestro con lama trapezoidale a rientro automatico. Struttura in resistente ABS, molto leggero e maneggevole. Le dimensioni contenute ed il sistema di ritrazione a molla conforme al DL 81/08, consentono di riporlo comodamente in tasca dopo l'utilizzo. Il pulsante in ABS è strutturato per un uso frontale o laterale destro e sinistro.

Cod.	Rif.Art.	Note	Umv
83493	4334B	cutter lama trapezoidale	pz
77523	4326	tubo 10 lame ricambio	pz



iLnet

 CUTTER AMBIDESTRO

Cutter Super Safety SX-1258

Cutter in metallo zincato e finiture soft grip. Lama trapezoidale a rientro automatico (conforme al DL 81/08) e tagliaregge. Una lama di ricambio all'interno del fusto.

Cod.	Rif.Art.	Note	Umv
87099	4335B	cutter a lama trapezoidale	pz
77523	4326	tubo 10 lame di ricambio	pz



 PER NASTRI DA 75MM

VIVA

Tendinastro 1383LR

Struttura in metallo con frizione regolabile. Meccanismo antinfortunistico con lama retrattile.

Cod.	Rif.Art.	Supporto	Umv
56544	1383LR	nastri fino a 75mm	pz



lebez

Tendinastro 08

Con regolazione tensione svolgimento del nastro.

Cod.	Rif.Art.	Supporto	Umv
25715	08	nastri fino a 50mm	pz



Tendinastro STARLINE

Tendinastro con lama fissa e frizione. Struttura in metallo con impugnatura in ABS.

Cod.	Supporto	Umv
STL6600	per nastri max 50mm	pz



Scotch

Tendinastro H150

Con dispositivo di riduzione del rumore. Il colore del tendinastro può cambiare.

Cod.	Rif.Art.	Supporto	Umv
46171	H150	nastri fino a 50mm	pz



Nastri adesivi Office A PAG.347



tesa

Tesapack® dispenser comfort

Dispenser manuale professionale per nastri con larghezza massima da 50mm. Controllo della tensione regolabile manualmente. Impugnatura gommata. Rullo in gomma per una facile applicazione. Disponibile anche nella confezione promo che include 2 rotoli PP 4280 50mmx66mt color avana.

Cod.	Rif.Art.	Note	Umv
53732	06400-00001-02	dispenser	pz
46172	57455-00001-01	dispenser+2nastri	pz



lebez

Dispenser da banco Lebez

In metallo con protezione antinfortunistica. Facile da trasportare. Misure: 8,2x22,5x17cm - 2,2kg.

Cod.	Rif.Art.	Supporto	Umv
25714	1800	nastri fino a 60mm	pz



Nastri adesivi da imballo - supporto in PP

	Starline®		Scotch			
MODELLO	PP STL	PP 36NN	PP 36NN c/stampa	PP 309	PP 530	PP 4280
Adesività	●●○	●●○	●●○	●●○	●●○	●●○
Spessore totale	50 µm	46 µm	46 µm	50 µm	43 µm	43 µm
Svolgimento silenzioso	si	si	si	-	-	-
Resistenza alle basse temperature	-	si	si	si	-	-
Resistenza ai raggi UV	si	si	si	-	-	-
Max peso del cartone	< 20 kg	< 15 kg	< 15 kg	< 20 kg	< 15 kg	< 15 kg
Resistenza allo strappo	●●○	●○○	●○○	●●○	●○○	●○○

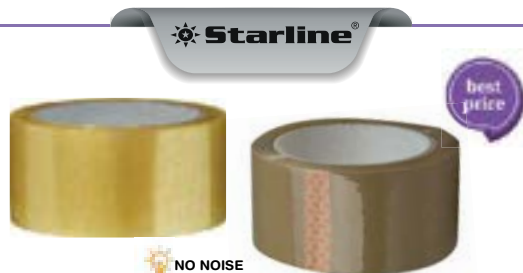

NO NOISE

PP Starline

Nastro da imballo STARLINE con supporto in polipropilene e adesivo acrilico. Spessore totale 50 micron. Srotolamento silenzioso.

Cod.	Formato	Colore	Umv
STL6204	50mm x 66m	avana	cf 6
STL6205	50mm x 66m	trasparente	cf 6

NO NOISE



Scotch

PP Scotch® 309

Nastro da imballo con supporto in polipropilene e adesivo acrilico. Spessore totale 50 micron. Garantisce buone prestazioni di adesione anche in ambienti freddi. Srotolamento silenzioso.

Cod.	Rif.Art.	Formato	Colore	Umv
46169	309-CB	50mm x 66m	trasparente	cf 6
46168	309-CB	50mm x 66m	avana	cf 6



NO NOISE

PP 36NN

Nastro standard con supporto in polipropilene e adesivo acrilico. Spessore totale 46 micron. Ottima resistenza all'invecchiamento ed agli UV. Srotolamento silenzioso.

Cod.	Rif.Art.	Formato	Colore	Note	Umv
87950	PP 36 NN	50mm x 66m	trasparente	termosingolo	pz
87951	PP 36 NN	50mm x 66m	avana	termosingolo	pz
36454	PP 36NN	50mm x 66m	trasparente	-	cf 6
30770	PP 36NN	50mm x 66m	avana	-	cf 6
87146	PP 36NN	50mm x 66m	bianco	-	cf 6

Comet

PP 530

Nastro da imballo con supporto in polipropilene e adesivo acrilico. Spessore totale 43 micron. Estremamente versatile per applicazioni universali. Srotolamento rumoroso.

Cod.	Rif.Art.	Formato	Colore	Umv
37922	72530	50mm x 66m	avana	cf 6
53728	72530	50mm x 66m	trasparente	cf 6



tesa

PP 4280 grande formato

Nastro da imballo con supporto in polipropilene e adesivo in gomma naturale. Spessore totale 43 micron. Particolarmente adatto per imballi medio-pesanti. Ottima tenuta su imballi leggeri. Srotolamento rumoroso.

Cod.	Rif.Art.	Formato	Colore	Umv
71776	4280	50mm x 132m	trasparente	cf 6
71777	4280	50mm x 132m	avana	cf 6



NO NOISE

PP 36NN colorato

Nastro da imballo con supporto in polipropilene e adesivo acrilico. Spessore totale 48 micron. Ottima resistenza all'invecchiamento ed agli UV. Srotolamento silenzioso.

Cod.	Rif.Art.	Formato	Colore	Umv
87147	PP 36NN color	50mm x 66m	verde	pz
87148	PP 36NN color	50mm x 66m	giallo	pz
87149	PP 36NN color	50mm x 66m	rosso	pz
87150	PP 36NN color	50mm x 66m	blu	pz



PP 36NN con stampa

Nastro da imballo con supporto in polipropilene e adesivo acrilico. Spessore totale 46 micron. Ottima resistenza all'invecchiamento ed agli UV.

Cod.	Rif.Art.	Formato	Colore	Umv
87153	PP 36NN stamp	50mm x 66m	SIGILLO nero/avana	pz
87154	PP 36NN stamp	50mm x 66m	FRAGILE rosso/bianco	pz

Nastri adesivi da imballo - supporto in PVC

MODELLO			Comet		
	PVC 330	PVC 350	PVC 62240	PVC 4204 PVC 4204 colorato	PVC 4120
Adesività	●●○	●●○	●●●	●●○	●●●
Spessore totale	52 µm	58 µm	49 µm	59 µm	49 µm
Svolgimento silenzioso	si	si	si	si	si
Resistenza alle basse temperature	si	si	si	-	-
Resistenza ai raggi UV	-	-	-	si	-
Max peso del cartone	< 20 kg	< 30 kg	< 30 kg	< 20 kg	< 30 kg
Resistenza allo strappo	●○○	●○○	●●○	●●○	●●○



Comet
PVC 62240

Nastro da imballo con supporto in PVC e adesivo in gomma naturale. Spessore totale 49 micron. Nastro versatile per applicazioni universali e trasporto di scatole e cartoni anche pesanti. Efficace anche alle basse temperature. Srotolamento silenzioso.

Cod.	Rif.Art.	Formato	Colore	Umv
37920	62240	50mm x 66m	trasparente	pz
37919	62240	50mm x 66m	avana	pz
51837	62240	50mm x 66m	bianco	pz



 NO NOISE

tesa
PVC 4204

Nastro con supporto in PVC e adesivo in gomma naturale. Spessore totale 59 micron (4204) e 49 micron (4120). Srotolamento silenzioso.

Cod.	Rif.Art.	Formato	Colore	Umv
55514	4204	25mm x 66m	trasparente	cf 6
51421	4120	75mm x 66m	avana	cf 4



 NO NOISE

PVC 330

Nastro monoadesivo con supporto in PVC e adesivo in gomma naturale. Spessore totale 52 micron. Buona aderenza su tutti i supporti, anche su cartone riciclato e superfici irregolari. Srotolamento silenzioso.

Cod.	Rif.Art.	Formato	Colore	Umv
30778	PVC 330	50mm x 66m	trasparente	cf 6
30771	PVC 330	50mm x 66m	avana	cf 6
30777	PVC 330	50mm x 66m	bianco	cf 6



 NO NOISE

tesa

PVC 4204 colorato

Nastro monoadesivo con supporto in PVC e adesivo in gomma naturale. Spessore totale 59 micron. Utilizzabile per riconoscimento/codifica grazie ai differenti colori. Srotolamento silenzioso.

Cod.	Rif.Art.	Formato	Colore	Umv
51412	4204	50mm x 66m	rosso	cf 6
51411	4204	50mm x 66m	giallo	cf 6
56569	4204	50mm x 66m	verde	cf 6
56570	4204	50mm x 66m	blu	cf 6

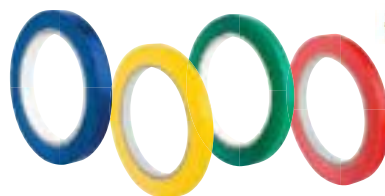

 NO NOISE

PVC 350 colorato per sigillatori

Nastro monoadesivo con supporto in PVC e adesivo in gomma naturale. Spessore totale 58 micron. Buona aderenza su tutti i supporti, anche su cartone riciclato e superfici irregolari. Srotolamento silenzioso.

Cod.	Rif.Art.	Formato	Colore	Umv
87156	PVC 330	9mm x 66m	trasparente	cf 16
39429	PVC 350	9mm x 66m	rosso	cf 16
50097	PVC 350	9mm x 66m	verde	cf 16
48683	PVC 350	9mm x 66m	giallo	cf 16
87157	PVC 350	9mm x 66m	blu	cf 16



Sacchetti
alimenti
A PAG.119



lebez

Sigillatore in metallo

Cod.	Rif.Art.	Supporto	Umv
25717	1150	nastri fino a 9mm	pz



**RINFORZATO
BIDIREZIONALMENTE**

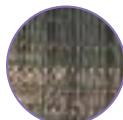

Nastro rinforzato FG-BD

Nastro monoadesivo con supporto in BOPP rinforzato bidirezionalmente con tessuto di fibra di vetro. Ottima resistenza alla rottura. Alta adesività nelle più diffuse condizioni di utilizzo. Spessore totale 0,14mm.

Cod.	Rif.Art.	Formato	Colore	Umv
87159	FG-BD	19mm x 50m	trasparente	cf 12
87160	FG-BD	25mm x 50m	trasparente	cf 9
87161	FG-BD	50mm x 50m	trasparente	pz

Nastri speciali

MODELLO	Nastro rinforzato FG-BD
Adesività	●●●
Spessore totale	140 µm
Svolgimento silenzioso	-
Resistenza alle basse temperature	si
Resistenza ai raggi UV	si
Max peso del cartone	< 50 kg
Resistenza allo strappo	●●●

Nastri ecologici

MODELLO	Tesapack® Paper Ecologo®	Tesapack® Eco&Strong
Adesività	●●●	●●○
Spessore totale	107 µm	54 µm
Svolgimento silenzioso	-	-
Resistenza alle basse temperature	-	-
Resistenza ai raggi UV	-	si
Max peso del cartone	< 30kg	< 15kg
Resistenza allo strappo	●●○	●○○



Tesapack® Paper Ecologo® avana

Nastro adesivo da imballo in carta prodotto per il 60% con materie prime eco-sostenibili e mandrino in cartoncino riciclato al 100%. Ideale per sigillare cartoni, scatole o buste rispettando l'ambiente. Senza solventi, garantisce una buona tenuta, si taglia con le mani.

Cod.	Rif.Art.	Formato	Umv
57554	57180	50mmx50mt	cf 6

Nastro adesivo tesapack® Eco&Strong

Nastro da imballo in PP RICICLATO AL 100% senza solventi. Mandrino prodotto con carta riciclata al 100%. Svolgimento facilitato e silenzioso. Resistente all'invecchiamento e ai raggi UV. Nastro di colore verde 100% plastica riciclata.

Cod.	Rif.Art.	Formato	Umv
61832	58156	50mmx66mt	cf 6



Scopri i prodotti Avery che ti aiutano a identificare, organizzare e gestire in sicurezza tutti i beni e gli spazi della tua azienda.



PRODOTTI PER IL FACILITY MANAGEMENT Avery ti offre tutti i prodotti di cui hai bisogno per la manutenzione e la sicurezza della tua azienda.



Cartelli magnetici

Ideali per superfici metalliche, per identificare il contenuto di scaffali, cassettiere e espositori. Sono rimovibili e riposizionabili. Confezione da 5 fogli.

Cod.	Rif.Art.	Formato	N° etic./fg	Umv
66932	J8867-5	210x297mm	1	cf
47209	J8871-5	78x28mm	18	cf

Tasche adesive

Ideali per creare cartelli che devono essere aggiornati di frequente, come ad esempio orari sala riunioni, menu mensa, segnalazioni. Confezione da 10 tasche.

Cod.	Rif.Art.	Formato	N° etic./fg	Umv
83466	L7083-10	210x297mm	1	cf



tesa® Extra Power Universal

Nastro adesivo chiamato anche "nastro americano". Considerato il nastro ripara tutto per eccellenza! Pratico per lavori manuali in genere, per rinforzare, sigillare, proteggere, imballare e riparare. Adatto per interni ed esterni essendo resistente agli agenti atmosferici. Può essere tagliato facilmente con le mani senza l'utilizzo di forbici o cutter. **SENZA SOLVENTI.**

Cod.	Rif.Art.	Formato	Colore	Umv
47198	56388	50mmx25mt	grigio	pz
64993	56388	50mmx25mt	nero	pz
74838	56348	50mmx10mt	grigio	pz
74839	56348	50mmx10mt	nero	pz
74840	56348	50mmx10mt	bianco	pz



Nastro adesivo isolante

Nastro isolante professionale autoestingente adatto per isolare, imballare, legare fili e cavi elettrici è affidabile e garantisce una tenuta nel tempo. Conforme alla norma IEC 454-3-1.

Cod.	Rif.Art.	Formato	Colore	Umv
53731	53988	15mmx10m	nero	cf 10
55597	53988	15mmx10m	bianco	cf 10



Nastro StopWater

Nastro non adesivo in politetrafluoretilene. Tenuta affidabile per filettature, valvole, rubinetti che perdono e altro ancora. Deformabile ed impermeabile all'acqua fino a 6 bar.

Cod.	Rif.Art.	Formato	Colore	Umv
71953	56220	12mmx12mt	bianco	pz

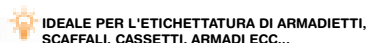

Nastro magnetico scrivibile

Rotolo di nastro magnetico da 5mt tagliabile a misura; flessibile e resistente. Superficie scrivibile con marcatori permanenti standard. Aderisce su tutte le superfici metalliche.

Cod.	Rif. Art.	F.to Est. (LxH)	Colore	Umv
87170	1707-02	20mmx5mt	bianco	pz
87171	1708-02	30mmx5mt	bianco	pz
87172	1709-02	40mmx5mt	bianco	pz



Carpenter Pen Edding 8850

Marcatore per punti impossibili. Punta lunga e sottile, cappuccio trasparente. Inchiostro speciale permanente.

Cod.	Rif.Art.	Note	Umv
70737	4-8850-1-1001	Tratto nero 0,7/1,0mm	pz



Matita Carpenter

Matita in grafite esagonale piatta lunga 175 mm. Estremità tagliate per facilitarne l'affilatura; in legno certificato FSC proveniente da foreste a gestione sostenibile.

Cod.	Rif.Art.	Note	Umv
87100	148 40	matita Carpenter grad. media	cf 12
87101	148 50	matita Carpenter grad. dura	cf 12

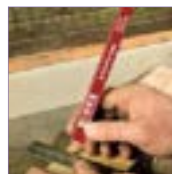

Marcatori Permanenti per usi speciali

Colore nero.



Cod.	Rif.Art.	Tipologia	Punta	Indicazioni d'uso	Umv
95021	A EXM/N	esterni	punta tonda 1,5mm	resistente ai raggi UV, ideale per l'uso su vari tipi di superfici esterne, tra cui legno, plastica, metallo e pietra	pz
95022	A GDM/N	garden	punta tonda 2,3mm	ideale per l'uso su vasi, targhette di plastica per piante, su foglie e materiale vegetale	pz
95023	A PLM/N	idraulica	punta tonda 1,5mm	per l'uso sulla maggior parte delle superfici umide, tra cui tubi, plastica, metallo e rame	pz
95024	A ELFT/N	elettrici	doppia punta: 0,4 - 1,0 mm	con un fusto di plastica non conduttivo. Ideale per plastica, cavi, cartongesso e targhette elettriche	pz
95025	A CRM/N	cemento	punta tonda 1,5mm	ideale per l'uso su superfici grezze, tra cui cemento, mattoni e stucco	pz
95026	A BDM/N	edilizia	punta tonda 2,3mm	per legno, arenaria, polistirolo e altre superfici grezze	pz
95027	A GPM/N	multiuso	punta tonda 1,5mm	ad asciugatura immediata per molteplici superfici, tra cui l'acciaio, il vetro, le piastrelle e la plastica	pz



Buste per identificazione

Buste per magazzino e logistica specificatamente progettate per l'identificazione di scaffali, armadi metallici, grigliati metallici, casse di legno ecc. È possibile stampare inserti personalizzati utilizzando il software gratuito on-line DURAPRINT® sul sito www.duraprint.it



Buste con bande magnetiche

Tasche per identificazione a fissaggio magnetico. Robuste e resistenti all'usura e agli strappi, sono realizzate in polipropilene colorato con copertina frontale trasparente. Proteggono da sporco e polvere i documenti inseriti. Adatte all'uso con scanner. Facile sostituzione dell'inserto.

Cod.	Rif.Art.	F.to Utile (LxH)	F.to Est. (LxH)	Colore	Umv
80643	1741-07	100x38mm	113x53mm	blu	cf 50
90106	1741-04	100x38mm	113x53mm	giallo	cf 50
78144	1742-07	150x67mm	163x88mm	blu	cf 50
90107	1742-04	150x67mm	163x88mm	giallo	cf 50
80644	1743-07	210x148mm (A5-oriz.)	223x163mm	blu	cf 50
90108	1743-04	210x148mm (A5-oriz.)	223x163mm	giallo	cf 50
80645	1744-07	210x297mm (A4-vert.)	223x313mm	blu	cf 50
90109	1744-04	210x297mm (A4-vert.)	223x313mm	giallo	cf 50
80646	1745-08	297x210mm (A4-oriz.)	311x225mm	blu	cf 50
90110	1745-04	297x210mm (A4-oriz.)	311x225mm	giallo	cf 50



Buste con fascette di aggancio

Tasche per identificazione con fascette di aggancio. Applicazione facile e sicura su grigliati metallici e contenitori per stoccaggio e trasporto. Robuste e resistenti all'usura e agli strappi, sono realizzate in polipropilene colorato con copertina frontale trasparente. Possono essere utilizzate anche in aree esterne in quanto dotate di aletta di chiusura che protegge i documenti dagli agenti atmosferici, sporco e umidità. Adatte all'uso con scanner. Facile sostituzione dell'inserto.

Cod.	Rif.Art.	F.to Utile (LxH)	F.to Est. (LxH)	Colore	Umv
80653	1749-07	210x148mm (A5-oriz.)	223x380mm	blu	cf 50
90111	1749-04	210x148mm (A5-oriz.)	223x380mm	giallo	cf 50
80654	1750-07	210x297mm (A4-vert.)	223x530mm	blu	cf 50
90112	1750-04	210x297mm (A4-vert.)	223x530mm	giallo	cf 50
80655	1751-07	297x210mm (A4-oriz.)	311x442mm	blu	cf 50
90113	1751-04	297x210mm (A4-oriz.)	311x442mm	giallo	cf 50

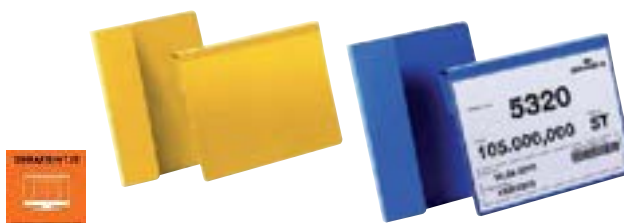
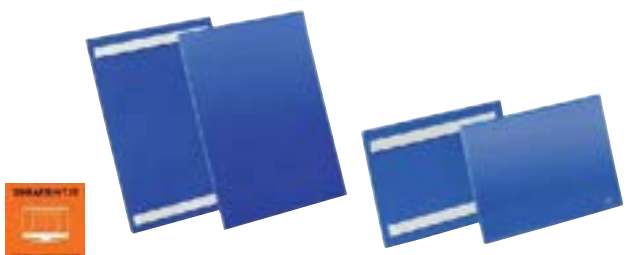

Buste con bande adesive

Buste identificative a fissaggio adesivo, specificatamente progettate per l'identificazione di scaffali, armadietti, pallet, cartoni e containers. Aderiscono perfettamente su qualsiasi superficie liscia e proteggono da sporco e polvere i documenti inseriti. Robuste e resistenti all'usura e agli strappi, sono realizzate con retro in plastica in polipropilene colore con copertina frontale trasparente. Adatte all'uso con scanner. Facile sostituzione dell'inserto.

Cod.	Rif.Art.	F.to Utile (LxH)	F.to Est. (LxH)	Umv
83500	1762-07	150x67mm	163x83mm	cf 50
83501	1795-07	210x148mm (A5-oriz.)	223x163mm	cf 50
83502	1797-07	210x297mm (A4-vert.)	233x313mm	cf 50

Buste con aletta pieghevole

Buste identificative con aletta pieghevole, specificatamente progettate per l'identificazione di pallet e cartonati. Queste buste possono essere inserite tra i cartoni impilati o agganciate ai singoli pallet (la busta rimane appesa all'esterno del pallet o dei cartoni). Robuste e resistenti all'usura e agli strappi, sono realizzate in polipropilene colorato con copertina frontale trasparente. Adatte all'uso con scanner. Facile sostituzione dell'inserto. Proteggono da sporco e polvere i documenti inseriti.

Cod.	Rif. Art.	F.to Utile (LxH)	F.to Est. (LxH)	Colore	Umv
83503	1722-07	210x148mm (A5-oriz.)	230x259mm	blu	cf 50
90114	1722-04	210x148mm (A5-oriz.)	230x259mm	giallo	cf 50
83504	1723-07	210x297mm (A4-oriz.)	317x321mm	blu	cf 50
90115	1723-04	210x297mm (A4-oriz.)	317x321mm	giallo	cf 50



SEGNALETICA DI SICUREZZA REGISTRATA

DURABLE

Segnaletica a pittogrammi da terra

Segnaletica da terra per l'identificazione di aree pericolose, spazi di stoccaggio, passaggi pedonali ecc. Resistenza allo scivolamento R9 e conforme alla normativa DIN 51130. Conforme alla normativa UNI EN ISO 7010. Pittogrammi di sicurezza autoadesivi per applicazioni su pavimenti in ambienti interni, come magazzini, centri di distribuzione, produzione, ecc. Resistente all'abrasione.

Cod.	Rif.Art.	Descrizione	Dimensione	Umv
83505	1728-03	Vietato fumare	Ø 43cm - spess. 0,4mm	pz
83506	1730-03	Accesso vietato	Ø 43cm - spess. 0,4mm	pz
83507	1732-03	Vietato ai pedoni	Ø 43cm - spess. 0,4mm	pz
83508	1731-06	Passaggio obbligatorio	Ø 43cm - spess. 0,4mm	pz
83509	1734-04	Attenzione passaggio carrelli	L 43cm - spess. 0,4mm	pz
87167	1729-06	DPI Cuffie	Ø 43cm - spess. 0,4 mm	pz
87168	1733-06	DPI Stivali	Ø 43cm - spess. 0,4 mm	pz
87169	1735-06	DPI Gilet	Ø 43cm - spess. 0,4 mm	pz

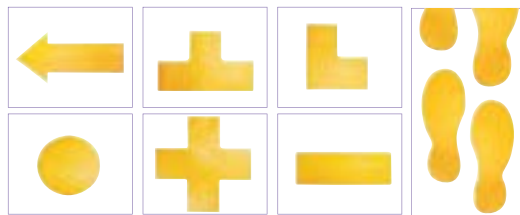

DURABLE

Segnaletica sagomata da terra

Segnaletica da terra per l'identificazione di aree pericolose, spazi di stoccaggio, passaggi pedonali ecc. Resistenza allo scivolamento R9 e conforme alla normativa DIN 51130. Simboli per applicazioni su pavimenti in ambienti interni. Resistente all'abrasione. Colore RAL 1003 giallo. Spessore 0,7mm.

Cod.	Rif.Art.	Descrizione	Dimensione	Umv
87026	1704-04	Punto	Ø 10cm	cf 10
87027	1705-04	Freccia	10x20cm	cf 10
83510	1700-04	Forma a T	10x15cm	cf 10
83511	1701-04	Forma a Croce	15x15cm	cf 10
83512	1702-04	Forma a L	10x10cm	cf 10
83513	1703-04	Striscia	5x15cm	cf 10
83514	1727-04	Orme (destro/sinistro)	9x24cm	cf 10



DURABLE

Segnaletica sagomata rimovibile

Segnaletica per l'identificazione di aree pericolose, passaggi pedonali ecc dotata di adesivo rimovibile.

Cod.	Rif.Art.	Descrizione	Dimensione	Umv
92140	1047-04	orme (destro/sinistro)	9x0,02x24cm	cf 10
92141	1048-04	freccia	10x0,02x20cm	cf 10
92142	1049-03	croce	13,5x0,02x19,3cm	cf 5

Take Care

Adesivi segnalatori da terra Take care

Stickers segnalatori conformi alle norme ISO 7010 che permettono di segnalare il suolo in maniera molto visibile per:

- Consentire l'accesso rapido ai dispositivi di sicurezza
- Garantire l'accesso alle uscite di sicurezza
- Segnalare le zone di rischio elettrico

Antiscivolo, antiriflesso, non infiammabile, perfettamente comprensibile poiché riporta la grafica dei pittogrammi internazionali secondo le norme ISO 7010. Resistente e facile da posizionare, adatto a temperature da -20° a +60°.

Cod.	Rif.Art.	Pittogramma	Dimensioni	Umv
80656	7010-18	Estintore	70x35cm (sp.0,2mm)	pz
80657	7010-15	Rischio elettrico	70x35cm (sp.0,2mm)	pz
80658	7010-20	Uscita di emergenza	70x35cm (sp.0,2mm)	pz



Take Care

Striscia adesiva di sicurezza

Striscia di sicurezza smerigliata che migliora la visibilità delle superfici vetrate in esercizi o uffici pubblici. L'aspetto opaco traslucido crea un facile contrasto con l'ambiente. Altezza di installazione consigliata: 1,10 e 1,60cm dal pavimento. In vinile adatto sia per applicazione interna che esterna. Traslucido.

Cod.	Rif.Art.	Dimensioni	Umv
86832	7010/99	5cm x 5mt	pz



Testina Rondo Tensa

Nastro rosso-bianco estensibile da 5 o 10 metri di lunghezza, con sistema di riavvolgimento lento per maggior protezione e sicurezza. Il nastro in polipropilene è resistente negli spazi esterni e in luoghi con difficili condizioni atmosferiche. Ideale per dividere ampie metrature con un elemento dall'aspetto gradevole e funzionale. Terminale a muro incluso.

Cod.	Rif.Art.	Tipologia	Dimensioni	Umv
94340	1214208	fissaggio a muro	nastro 5m; attacco H12x09cm	pz
94341	1214228	fissaggio a muro	nastro 10m; attacco H11,2x014cm	pz
94342	1214219	fissaggio magnetico	nastro 5m; attacco H12x09cm	pz
94343	1214229	fissaggio magnetico	nastro 10m; attacco H11,2x014cm	pz



IDEALE PER USO INTERNO IN MAGAZZINI, AREE DI PRODUZIONE E LOGISTICA



Scotch

Nastro vinilico adesivo per segnalazioni

Film con supporto vinilico. Adesivo gomma resina sintetica. Decorazione galvanica. Indicato per la demarcazione di aree. Spessore 0,13mm.

Cod.	Rif.Art.	Formato	Colore	Umv
53734	471	50mmx33m	giallo	pz
53735	471	50mmx33m	rosso	pz
53736	766	50mmx33m	giallo/nero	pz
53737	767	50mmx33m	bianco/rosso	pz



Nastro adesivo Duraline STRONG

Bobina di nastro adesivo bicolore anticivolo con certificazione R9; resistente alle abrasioni e al passaggio di carrelli elevatori, tranne che per i movimenti di frenata e di svolta.

Cod.	Rif. Art.	F.to Est. (LxH)	Spessore	Colore	Umv
87164	1726-130	50mm x 30m	0,7mm	giallo/nero	pz
87165	1726-131	50mm x 30m	0,7mm	verde/bianco	pz
87166	1726-132	50mm x 30m	0,7mm	rosso/bianco	pz
92144	1725-02	50mm x 30m	1,2mm	bianco	pz
92145	1725-06	50mm x 30m	1,2mm	blu	pz



Nastro adesivo per segnalazioni

Nastro adesivo per delimitare aree di sicurezza.

Cod.	Rif.Art.	Misure (mt)	Colore	Umv
61836	1620-R/B	50mm x 25	rosso/bianco	pz
61837	1620-G/N	50mm x 25	giallo/nero	pz



Film in polietilene per segnalazioni

Film in polietilene per delimitare aree di sicurezza.

Cod.	Rif.Art.	Misure (mt)	Colore	Umv
61838	1650	75mm x 200	rosso/bianco	pz



Nastro adesivo rimovibile per segnalazioni da terra

Bobina di nastro adesivo da pavimento, rimovibile, adatto a pavimenti interni. Conforme alle normative ASR A1.3 e DIN EN ISO 7010. Resistenza allo scivolamento R9. Colore: RAL 1003/9004 giallo segnale/nero. Spessore: 0,5mm.

Cod	Rif.Art.	Dimensione	Umv
92151	1043-130	50mm x 15m	pz



DURAFRAME® Security A4

Dotata di pannello frontale magnetico antiriflesso. Applicabile su superfici lisce e solide ed è rimovibile dalle superfici come il vetro. Cornice bicolore ideale per segnalazioni di sicurezza conforme alla normativa ISO 3864-4. Può essere applicata in orizzontale o verticale e quando applicata su vetro i cartelli sono visibili da entrambi i lati. Sostituzione dell'insero facile e veloce! Formato utile A4.

Cod.	Rif.Art.	Colore	Umv
71797	4944-130	giallo-nero	cf 2
71798	4944-131	verde-bianco	cf 2
71799	4944-132	rosso-bianco	cf 2



Banda per magneti

Striscia metallica adesiva, ritagliabile. Aderisce in modo sicuro su tutte le superfici lisce. Ideale per attaccare calamite ed altri oggetti dotati di magneti.

Cod.	Rif.Art.	Dimensione	Umv
83292	4715-02	35mm x 5mt	pz



Supporto magnetico ad anelli

Supporto con retro magnetico dotato di 4 anelli standard, può essere utilizzato con buste perforate, fogli perforati o le specifiche buste rinforzate Tarifold con magneti. Realizzato in alluminio composito, supporta 500 grammi di documenti se utilizzato in posizione verticale o fino a 1 kg in posizione orizzontale.

Cod.	Rif.Art.	Dimensione	Umv
92166	B181110	A4>A3 32x4cm	pz



Buste forate per supporti magnetici ad anelli

Buste perforate in PVC senza ftalati, estremamente resistenti e flessibili; colori ultravisibili, perforazione universale sul lato. Dotate di magneti extraforti che permettono di sfogliare le buste bloccandole in posizione verticale quando utilizzate con l'apposito supporto Tarifold 92166 o 92167.

Cod.	Rif.Art.	Dimensione	Colore	Umv
92168	B181121	31,5x26,5cm	blu	cf 5
92169	B181123	31,5x26,5cm	rosso	cf 5
92170	B181124	31,5x26,5cm	giallo	cf 5
92171	B181125	31,5x26,5cm	verde	cf 5



Display magnetico ad anelli

Supporto con retro magnetico dotato di ampio piano di appoggio e supporto per penne. Dotato di 4 anelli standard, può essere utilizzato con buste perforate, fogli perforati o le specifiche buste rinforzate Tarifold con magneti. Realizzato in alluminio composito. Utilizzabile su superfici metalliche, come portablocco, o anche su lavagne magnetiche.

Cod.	Rif.Art.	Dimensione	Umv
92167	B181111	A4 31x32x5,3cm	pz

CON CALAMITA



Garifold

Portablocco

Portablocco in alluminio composto estremamente robusto e leggero: il 30% più leggero di un portablocco interamente in alluminio. Con foro, e due inviti portapenna, molla in acciaio, per documenti formato A4. Dimensioni esterne studiate per facilitare l'uso in piedi reggendolo con una sola mano senza affaticare il polso. Peso 175 g. Anche in versione con attacco per carrelli (Ø da 20 a 30 mm) – permette di rimuovere e riposizionare comodamente il portablocco in ogni momento.

Cod.	Rif.Art.	Modello	F.to	Umv
92176	B181100	portablocco	A4 - 24x35cm	pz
92177	B181102	portablocco con attacco per carrelli	A4 - 24x35cm	pz



Garifold

Leggio antibatterico da muro

Leggii e buste utilizzabili in ambienti protetti o sterili. Le buste che corredano il leggio sono cosparse di una sostanza organica non tossica che rilascia ioni d'argento in grado di eliminare tutti i batteri che si trasferiscono tramite contatto. Per ospedali, cliniche, industrie farmaceutiche, cucine, laboratori, industrie alimentari, scuole, librerie, ecc. Sono incluse 10 buste con apertura superiore e bordo rinforzato con anima in acciaio e 5 cavalierini. Angoli in plastica che permettono di inclinare il leggio per facilitare la lettura - Ampliabile all'infinito.

Cod.	Rif.Art.	Dimensione	Colore	Umv
92178	B414507	A4 23x34,3cm	nero	cf 10
92179	B414502	A4 23x34,3cm	bianco	cf 10



MAGNETICO

DURABLE

Leggio Vario Magnet Wall

Leggio robusto e performante dotato di dorso con magneti per essere appeso a qualunque superficie metallica senza doverla forare. Ideale per industrie, magazzini ed ambienti in cui è necessario un rapido accesso ad informazioni importanti vicino o sopra macchinari. I pannelli in polipropilene sono semplici da rimuovere e riposizionare ed i documenti contenuti saranno sempre protetti e a portata di mano. Il set è composto da un supporto da parete magnetico e da 5/10 pannelli espositivi SHERPA® formato A4 colore nero.

Cod.	Rif.Art.	Descrizione	Umv
90165	5914-01	Leggio Vario Magnet Wall 5	pz
83499	5918-01	Leggio Vario Magnet Wall 10	pz



Garifold

Leggio da muro T-Technic

IDEALE IN AMBIENTE INDUSTRIALE

Leggio A4 professionale con base in metallo. Composto da 10 buste in PVC con apertura superiore e bordo rinforzato con anima in acciaio, estremamente resistenti e flessibili. In dotazione 5 cavalierini da 50mm. Colori assortiti. I leggii possono essere affiancati per creare presentazioni più ampie, gli appositi angolini consentono di inclinare i leggii per facilitare la lettura.

Cod.	Rif.Art.	Descrizione	Umv
67811	B414109	Leggio da muro	pz
67812	B114009	Kit 10 pannelli di ricambio	cf 10

PAPERFLOW

Scaffali in metallo RANG'ECO

Scaffalature in metallo regolabili con sistema di montaggio ad incastro. Il modulo base, largo 1 metro e alto 2 metri, può essere ampliato aggiungendo uno o più moduli aggiunti. Disponibili 2 varianti: con ripiani da 35 o 60cm e portata per ripiano da 180 o 300Kg. Il modulo base viene fornito in entrambe le varianti con staffe metalliche.



Composizione moduli RANG'ECO

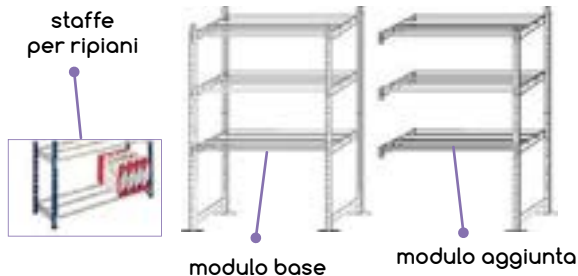

RIPIANI IN TRUCIOLATO



 PORTATA MAX 180KG
A RIPIANO

garanzia
5 anni

RANG'ECO 180

Scaffale con portata massima fino a 180kg per ripiano. Struttura in acciaio 12,5/10 e verniciatura epossidica. Il modulo base è composto da 5 ripiani (costituito da staffe metalliche longitudinali con attacco a 2 ganci) posizionabili ogni 5cm.

Cod.	Rif.Art.	Portata rip.	L cm	P cm	H cm	Note
64846	K605130	180Kg	100	35	200	Modulo Base
64847	K605131	180Kg	100	35	200	Modulo aggiunta
64848	K605135	180Kg	100	35	-	Set 5 copri ripiani in truciolato

RIPIANO IN METALLO



garanzia
5 anni

 PORTATA MAX 300KG
A RIPIANO

Scaffali industriali RANG'ECO 300

Portata massima fino a 300kg per ripiano. Struttura in acciaio 15/10 e verniciatura epossidica. Piedi preforati per eventuale fissaggio a pavimento. Rinforzi in acciaio 12/10 alla base della struttura. Il modulo base è composto da 3 ripiani (costituito da staffe metalliche longitudinali con attacco a 3 ganci) posizionabili ogni 5cm.

Cod.	Rif.Art.	Portata rip.	L cm	P cm	H cm	Note
68254	K603160	300Kg	100	60	200	Modulo base
68255	K603161	300Kg	100	60	200	Modulo aggiunta
68256	K603166	300Kg	100	60	-	Set 3 copri ripiani in metallo



MARXIN

Portaetichette magnetiche

Portaetichette magnetiche con protezione frontale in PVC trasparente. Semplici da applicare, rimuovere e sostituire.

Cod.	Rif.Art.	Formato	Umv
68666	CP07530	30x75mm	cf 20
68667	CP07540	40x75mm	cf 20
68668	CP10030	30x100mm	cf 20
68669	CP10040	40x100mm	cf 20
68670	CP10060	60x100mm	cf 20



MARXIN

Etichette magnetiche scrivibili e cancellabili

Etichette magnetiche bianche, scrivibili con i marcatori a secco per lavagne bianche e cancellabili con un panno.

Cod.	Rif.Art.	Formato	Umv
68671	SC10030	30x100mm	cf 20
68672	SC10040	40x100mm	cf 20
68673	SC10060	60x100mm	cf 20





SUPERFLOW

Scaffale RANG'ECO doppio accesso

Scaffale regolabile ad alta capacità con sistema di montaggio a incastro, senza alcun attrezzo. Scaffali in acciaio 12,5/10 e verniciatura epossidica. Portata massima 180 Kg per ripiano. Altezza 2 metri, larghezza 1 metro, profondità 68cm. Il modulo base viene fornito con 5 ripiani (costituiti da staffe metalliche longitudinali). La scaffalatura può essere facilmente ampliata aggiungendo allo scaffale uno o più moduli aggiunti.

Cod.	Rif.Art.	Portata rip.	L cm	P cm	H cm	Note
75744	K605170	180Kg	100	70	200	Modulo Base
75745	K605171	180Kg	100	70	200	Modulo aggiunta
87028	K605175	180Kg	100	68	-	Set 5 ripiani in truciolato

garanzia
5 anni



**PORTATA MASSIMA
25Kg A RIPIANO**



**PORTATA MASSIMA
45Kg A RIPIANO**

Terry

Scaffali modulari in plastica

Scaffali modulari in polipropilene a vari ripiani con montanti e ripiani neri.

Cod.	Rif.Art.	Dimensioni (LxPxH)	Note	Umv
61674	1001610	60x30x132cm	4 ripiani	pz
61675	1001895	80x40x173,4cm	5 ripiani	pz



**PORTATA MASSIMA
100Kg A RIPIANO**

Scaffali robusti Archimede

Kit scaffali in acciaio cromato con tubolari Ø 2,54cm e piedini regolabili Profondità scaffali 60cm adatti per archivi e magazzini.

Cod.	Rif.Art.	Descrizione	Umv
77016	3X609090	3 ripiani - 60x90cm H90cm	pz
77017	4X609016	4 ripiani - 60x90cm H160cm	pz
77018	5x609020	5 ripiani - 60x90cm H200cm	pz



**PORTATA MASSIMA
120Kg A RIPIANO**

Terry

Scaffale metallo e plastica

Scaffale composto da 4 montanti verticali in plastica nera con piedini regolabili in altezza. 5 ripiani in metallo regolabili con profondità di 45cm e portata massima di 120Kg per ripiano. Montaggio dello scaffale stimato in 10". Possibilità di fissaggio a parete.

Cod.	Rif.Art.	Dimensioni (LxPxH)	Note	Umv
74485	1003054	119x45x185	5 ripiani	pz



Scaffali 4 ripiani



Scaffale in metallo

Scaffale in metallo galvanizzato a bulloni con 4 ripiani, spessore 0,4 mm, portata massima 45 kg per ripiano uniformemente distribuiti. Spessore struttura 0,55 mm. Prodotto da assemblare.

Cod	Rif.Art.	Dimensioni (HxPxL)	Umv
91860	C1689004	147x30x75cm	pz

Scaffale in metallo e MDF

Scaffale in metallo galvanizzato ad incastro con 4 ripiani in MDF, spessore 4 mm, portata massima 150 kg per ripiano uniformemente distribuiti. Spessore struttura 0,63 mm. Prodotto da assemblare.

Cod	Rif.Art.	Dimensioni (HxPxL)	Umv
91861	S1851044	160x40x80cm	pz

Scaffali 5 ripiani



Scaffale in metallo

Scaffale in metallo galvanizzato a bulloni con 5 ripiani, spessore 0,5 mm, portata massima 50 kg per ripiano uniformemente distribuiti. Spessore struttura 0,55 mm. Prodotto da assemblare.

Cod	Rif.Art.	Dimensioni (HxPxL)	Umv
91862	C1689005	187x30x100cm	pz

Scaffale in metallo e MDF

Scaffale in metallo galvanizzato ad incastro con 5 ripiani in MDF, spessore 4 mm, portata massima 175 kg per ripiano uniformemente distribuiti. Spessore struttura 0,63 mm. Prodotto da assemblare.

Cod	Rif.Art.	Dimensioni (HxPxL)	Umv
91863	S1851020	180x40x90cm	pz



Trabattello Superminio

Trabattello in alluminio per lavori a bassa quota. Indispensabile per imbiancare, applicare la carta da parati e per le manutenzioni varie. Rapidissimo da montare e smontare. Montanti in elettrosaldato 60x25mm e pioli antisdrucchiolo 28x28mm. Piano di lavoro 53x158cm, base stabilizzatrice antiribaltamento. Dotato di 2 ruote per agevolare lo spostamento.

Cod.	Rif.Art.						Umv
80747	Superminio	2,10m	1,45m	60x25mm	530mm	21kg	pz



MASSIMA PROTEZIONE DEL CONTENUTO

chiuso occupa solo 25 cm



SI APRE E SI CHIUDE CON UN CLICK

Trabattello Dinamico

Trabattello in alluminio per lavori a bassa quota. Dinamico, si monta velocemente senza uso di viti o attrezzi. Si richiude senza doverlo smontare grazie al particolare snodo (occupa solo 25cm). Il piano di lavoro doppio montato sfalsato, facilita la salita. Montanti in tubolare d'alluminio 60x25mm e pioli antisdrucchiolo 28x28mm. Base stabilizzatrice antiribaltamento. Dotato di 4 ruote con freno.

Cod.	Rif.Art.						Umv
80748	Dinamico	1,80m	0,90m	60x25mm	750mm	31kg	pz

Scale professionali Climb Evolution

Scale con gradino espanso e ribordato che permette un utilizzo intensivo per il professionista e per chi vuole lavorare in perfetta sicurezza. Parapetto da 60cm con vaschetta portaoggetti e gradino antisdrucchiolo da 80mm. Piattaforma automatica 270x290mm.

Cod.	Rif.Art.						Umv
81835	Climb03	3 gradini	1,45m	0,70m	0,80m	450mm	4,3kg pz
80738	Climb05	5 gradini	2,00m	1,20m	1,20m	510mm	6,3kg pz
80739	Climb06	6 gradini	2,30m	1,45m	1,40m	540mm	7,3kg pz
80740	Climb08	8 gradini	2,85m	2,00m	1,80m	600mm	9,3kg pz



parapetto 600mm con vaschetta portaoggetti



piattaforma a innesto rapido

piattaforma a innesto rapido



gradino fissato con doppi rivetti



Scale domestiche Stella Basic





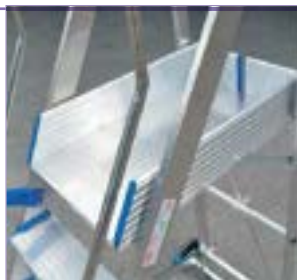

Scale domestiche leggere e resistenti in alluminio con parapetto ad arco chiuso di 60cm. Gradino antisdrucchiolo da 80mm fissato con doppi rivetti passanti per garantire un uso confortevole e sicuro. Piattaforma 250x265mm ad innesto rapido.

Cod.	Rif.Art.						Umv
80734	Stella03	3 gradini	1,20m	0,60m	0,60m	400mm	2,9kg pz
80735	Stella04	4 gradini	1,48m	0,84m	0,76m	430mm	3,5kg pz
80736	Stella06	6 gradini	1,90m	1,32m	0,99m	470mm	4,8kg pz
80737	Stella08	8 gradini	2,37m	1,80m	1,28m	520mm	6,6kg pz



Scala professionale FORTEZZA





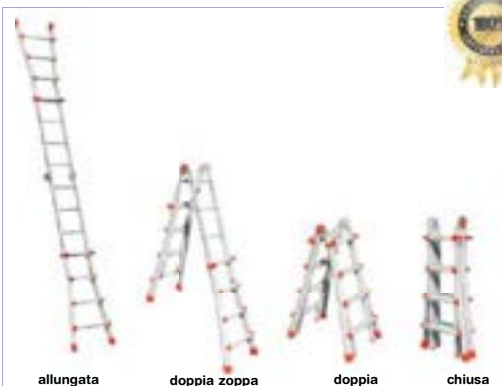



Scala richiudibile con un'ampia piattaforma di lavoro mm 760x440, un parapetto di m 1,00 e maniglioni laterali in alluminio per salire in sicurezza. Le ruote ed i maniglioni laterali facilitano lo spostamento. La particolarità di Fortezza è di avere l'inclinazione del tronco posteriore di 88°: questo permette di avvicinare al massimo la scala all'area di lavoro.

Cod.	Rif.Art.								Umv
90166	Fortezza06	6 gradini	2,85m	1,45m	84x25mm	1000mm	1718mm	37,5kg	pz
84511	Fortezza07	7 gradini	3,13m	1,7m	84x25mm	1000mm	1868mm	39,5kg	pz
90167	Fortezza08	8 gradini	3,41m	1,95m	84x25mm	1000mm	2019mm	41kg	pz



Scala telescopica SQUADRA

Scala in alluminio a sfilo telescopico, il tronco esterno ha la base allargata. Concepita per uso professionale intensivo. Utilizzabile come scala da appoggio, doppia a cavalletto oppure zoppa. Cerniera in acciaio brevettata con tre perni di innesto per garantire la massima tenuta. Piolo zigrinato antiscivolo rinforzato 30x30mm. Montante interno 60x25mm, esterno 68x33mm. Passo tra pioli 280mm.

Cod.	Rif.Art.									Umv
80741	SQU44	8+8 gradini	1,30m	3,80m	4,10m	1,95m	1,32m	556mm	12,5kg	pz







Scale domestiche e professionali



Scala Everest 4+4 telescopica

Scala telescopica 4+4 gradini in acciaio verniciato con polveri epossidiche. Cerniera manuale con sblocco a manovella. Sezione profilo 45x22 mm. Altezza massima 3,70 m.

Cod.	Rif.Art.						Umv
91854	S1405118	4+4 gradini	110cm	12,5cm	49cm	11kg	pz



Scala telescopica

Scala telescopica in alluminio a dieci gradini, misure: 80 H cm chiusa, altezza massima 3,20m



Cod.	Rif.Art.							Umv
91853	S1405115	10 gradini	chiusa:80cm aperta:320cm	320cm	8cm	47cm	9,5kg	pz



PARAPETTO AD INNESTO AUTOMATICO



Scale sgabello con parapetto Class Più

Scale robuste leggere e resistenti in alluminio anodizzato. Salita comoda grazie ai gradini piani con doppio profilo rinforzato, antisdrucciolo 360x230mm. Dotate di parapetto da 60cm richiudibile ad innesto automatico



Cod.	Rif.Art.							Umv
80744	Classpiù03	3 gradini	1,12m	0,69m	0,75m	497mm	7,9kg	pz
80745	Classpiù04	4 gradini	1,44m	0,92m	1,00m	515mm	9,4kg	pz

A NORMA EN 14183



Scale sgabello Dali

Sgabelli a scaletta robusti, leggeri e resistenti con comoda salita. In acciaio verniciato con gradini a doppio profilo rinforzato antisdrucciolo 30x20cm. Ingombro da chiusi solo 3cm!







Cod.	Rif.Art.							Umv
83497	Dali02	2 gradini	0,90m	0,47m	0,54m	460mm	3,80kg	pz
83498	Dali03	3 gradini	1,15m	0,69m	0,74m	460mm	5,20kg	pz





Sgabello doppia salita in alluminio

Sgabello in alluminio con gradini antisdrucciolo ambo i lati, puntali antiscivolo e barra antidivarcamento. Consigliata per uso domestico e bricolage.

Cod.	Rif. Art.						Umv
91850	S1405403	2 gradini	60cm	60cm	41cm	2,5kg	pz



Cavalletti

Cod	Rif. Art.	Descrizione	Dimensioni	Umv
92134	C1299015	in acciaio verniciato nero	76x37x78cm	pz
91857	C1299018	in legno di pino o abete grezzo	74x38x75cm	pz



Sgabello Roll a step

Sgabello in plastica con ruote. Dimensioni: 24x45x45 cm. Portata massima 150kg.

Cod.	Rif. Art.	Colore	Umv
90226	M561001	nero	pz
90227	M561009	grigio chiaro	pz

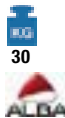

Carrello portapacchi in metallo

Robusto carrello con 2 ruote direzionabili e 3 vasche rimovibili (46x39cm H 22cm). Capacità massima 10Kg per cesto.

Cod	Rif. Art.	Dimensioni	Umv
61745	CORCHAR	62x46cm x H 95cm	pz



Carrello da lavoro da 2 o 3 ripiani.

Carrello in acciaio verniciato con ruote in acciaio e grande cuscinetto. Portata massima Kg 100. Misure L 84 P 41 H 82cm. Disponibile con 2 o 3 ripiani.

Cod	Rif. Art.	Descrizione	Umv
65195	TC 4102	carrello 2 ripiani	pz
65196	TC 4103	carrello 3 ripiani	pz



Carrello portautensili con ruote

Carrello portautensili in acciaio a cinque cassetti dotato di maniglia per un trasporto agevole e quattro ruote, due fisse e due pivotanti, cassetti con fogli antigraffio e due chiavi in dotazione.

Cod	Rif. Art.	Dimensioni	Umv
91867	C1847205	77x33x69cm	pz



90



EN 14183-B-2 2008-06.



Carrello pieghevole in alluminio

Portapacchi in alluminio con manico telescopico e pala pieghevole. Molto compatto da chiuso, massima utilità da aperto. Dimensioni 110x39cm h 41cm. Portata massima kg 90. Certificato TUV-GS.

Cod.	Rif.Art.	Portata	Umv
71784	HT2101	90kg	pz



200



EN 14183-B-2 2008-06.



Carrello portapacchi

Utilissimo per il trasporto di scatole pesanti, casse e bagagli. Indispensabile in furgone o in garage. Dotato di 2 ruote pneumatiche da Ø26cm. Dimensioni 47x47cm h120cm. Portata massima kg 200. Certificato TUV-GS.

Cod.	Rif.Art.	Portata	Umv
71782	HT 200	200kg	pz



120



Carrello per scale

Carrello portatutto con telaio a sbalzo. Dotato di supporto rotante a 6 ruote di tipo "secure step". Il supporto non tocca il gradino, anche se con pedata aggettante. Dimensioni 60x60/80cm H118cm. Portata massima kg 120.

Cod.	Rif.Art.	Portata	Umv
71783	HT 0101	120kg	pz

RUOTA PNEUMATICA DI RICAMBIO



200



Carrello Trasporto universale

Carrello in acciaio verniciato di colore blu, manopole con paracolpi, completo di ruote pneumatiche. Dimensioni: 110x48x52cm.

Cod	Rif.Art.	Descrizione	Umv
91871	C1299047	carrello - portata 200kg	pz
91872	R1299047	ruota pneumatica di ricambio	pz

RUOTA PNEUMATICA DI RICAMBIO



250



PEDANA RIBALTABILE

Carrello Trasporto grandi volumi

Carrello in acciaio verniciato di colore blu, manopole con paracolpi, completo di ruote pneumatiche. Dimensioni: 116x55x68cm.

Cod	Rif.Art.	Descrizione	Umv
91873	C1299008	carrello - portata 250kg	pz
91874	R1299008	ruota pneumatica di ricambio	pz



 200



Carrello trasporto leggero Robustus

Carrello in acciaio rinforzato verniciato di colore giallo, manopole con paracolpi, completo di ruote rigide. Dimensioni: 110x46x56cm. Ruota rigida di ricambio.

Cod	Rif.Art.	Descrizione	Umv
91879	C1299003	carrello - portata 200kg	pz
91880	R1299003	ruota rigida di ricambio	pz



 300



Carrello trasporto grandi volumi Robustus

Carrello in acciaio rinforzato verniciato di colore giallo, manopole con paracolpi, completo di ruote pneumatiche. Dimensioni: 110x46x56cm. Ruota pneumatica di ricambio.

Cod	Rif.Art.	Descrizione	Umv
91883	C1299009	carrello - portata 300kg	pz
91884	R1299009	ruota pneumatica di ricambio	pz



 250



Carrello trasporto per scale Robustus

Carrello in acciaio rinforzato verniciato di colore giallo completo di supporto rotante a 6 ruote. Ruota tris di ricambio. Dimensioni: 123x68x53cm.

Cod	Rif.Art.	Descrizione	Umv
91885	C1299030	carrello - portata 250kg	pz
92136	R1299030	ruota tris di ricambio	pz



 PORTATA MASSIMA FINO A 500KG

 500



Carrello trasporto piatto Robustus

Carrello piatto prodotto in lamiera rinforzata e una sponda in acciaio. Verniciato di color blu con quattro ruote di cui due girevoli e due fisse.

Cod	Rif.Art.	Descrizione	Umv
91888	C1299037	90x60x121cm - portata 500kg	pz



 150



Carrello portatutto pieghevole

Carrello in lamiera rinforzata e maniglia tubolare ripiegabile tramite comando a piede. Piattaforma bordata in gomma e piano di carico rivestito con antiscivolo. Dotato di ruote in gomma piena.

Cod.	Rif.Art.	Dimensioni	Portata	Umv
71785	PZS.150	L74xP48xH83cm	150Kg	pz



EN 14183-B-2 2008-06.



 300



Carrello portatutto pieghevole

Carrello in lamiera rinforzata e maniglia tubolare ripiegabile tramite comando a piede. Piattaforma bordata in gomma e piano di carico rivestito con antiscivolo. Dotato di ruote in gomma piena.

Cod.	Rif.Art.	Dimensioni	Portata	Umv
80642	PZ6.250	L91xP61xH87cm	300Kg	pz



EN 14183-B-2 2008-06.

Carrelli portatutto

Carrello con sponde in rete asportabili. Piano in compensato 100x70cm e 4 ruote gommata: 2 girevoli con freno e 2 fisse. Portata 500kg.



500

Cod	Rif.Art.	Descrizione	Umv
91893	D08.00000C71	4 sponde	pz



500

Cod	Rif.Art.	Descrizione	Umv
91894	D08.00000C72	3 sponde	pz



CON SPONDE LATERALI E CINGHIA DI SICUREZZA

Roll Container

Costruzione molto robusta in filo metallico zincato di estrema leggerezza con grande capacità di carico. Sono adatti per stoccaggio e movimentazione. 4 ruote in PPI di cui due fisse e due girevoli. Tre sponde laterali e due cinghie di sicurezza.

Cod	Rif.Art.	Descrizione	Umv
91895	C.52.Roll0001(kit)	dimensioni esterne: 81x72cm - h180cm	pz
92327	52F.00000006	ripiano 81x72cm	pz



Carrelli trolley A PAG.117



Carrello pieghevole con cassa in plastica

Carrello in alluminio pieghevole con cassa in plastica. Portata massima 25kg.

Cod	Rif.Art.	Dimensioni	Umv
91897	C1299040	87x33x38cm	pz



Cassa pieghevole

Cassa pieghevole in polipropilene con base solida, pareti con struttura aperta. Capacità 32L. Può essere facilmente piegata.



PORTATA MASSIMA 16KG

Cod.	Rif.Art.	Dimensioni	Umv
90168	2310150011	47,5x35x23,6cm	pz



Mobil Plastic

Contenitori Foodbox con coperchio

Contenitori food box con coperchio in polipropilene riciclabile. I contenitori sono sovrapponibili con coperchio e impilabili senza coperchio. Dotati di manici. Idonei al contatto con alimenti. Colore bianco.

Cod.	Rif.Art.	Descrizione	Umv
86752	143/20	L38 x P28 x H30cm - 20 litri	pz
86753	143/40	L58 x P38 x H26cm - 40 litri	pz
86754	143/60	L58 x P38 x H38cm - 60 litri	pz



Mobil Plastic

Contenitori aragosta

Contenitori a cassa chiusa inseribili fra loro e sovrapponibili. In polietilene ad alta densità (HDPE). Idonei al contatto con alimenti. Colore arancio.

Cod.	Rif.Art.	Descrizione	Umv
86749	131/50	L55 x P43 x H31cm - 50 litri	pz
86750	131/65	L63 x P44 x H34cm - 65 litri	pz



rotho

Cassette portaoggetti

Cassetta contenitore portaoggetti in PPL robusta e pratica. Dotata di maniglie per il trasporto.

Cod.	Rif.Art.	Dimensioni	Umv
79669	F600156	A4 - 39x29x H21,5cm (17,5lt)	pz
79670	F600159	A3 - 59x39x H31cm (55lt)	pz



Terry

Contenitori ToteBox

Contenitori multiuso in plastica robusta, impilabili e dotati di coperchio con chiusura a clip. Ideali per lo stoccaggio e la movimentazione di materiale. Maniglie ergonomiche per una presa salda.

Cod.	Rif.Art.	Dimensioni	Umv
83477	1002784	L82,4 x P50,5 x H44cm	pz
83478	1002783	L61,3 x P47 x H40cm	pz



Terry

Contenitori industriali ECOBOX

Sistema di contenitori in PPL sovrapponibili con apertura a bocca di lupo, dotati di porta etichetta. Colore verde.

Cod.	Rif.Art.	Modello	Dimensioni LxPxH	Umv
57135	1000424	110	109x100x53mm	pz
57136	1000434	111	111x168x76mm	pz
57137	1000444	112	160x250x129mm	pz
57138	1000454	112bis	344x250x129mm	pz
57139	1000464	114	220x355x167mm	pz
57140	1000474	115	333x505x187mm	pz



VERSATORE TELESCOPICO



Mobil Plastic

Taniche

Taniche in PEHD (polietilene alta densità) con versatore telescopico incluso (per taniche standard). Idonee al contatto alimentare.

Cod.	Rif.Art.	Dimensioni	Capacità	Umv
87030	125/10	tanica standard	10 litri	pz
87031	125/20	tanica standard	20 litri	pz
87032	73/20	tanica con rubinetto	20 litri	pz



Assorbenza industriale

Prodotti altamente assorbenti e resistenti realizzati in fibra di polipropilene. Facili da usare e riutilizzabili, applicabili in tutti i casi dove si presentino fuoriuscite di olio, lubrificanti, idrocarburi, vernici e solventi sia sul suolo che in acqua. Assorbono anche liquidi a base di petrolio. Idrorepellenti.

Cod	Rif.Art.	Modello	Dimensione	Umv
93783	A AS0003	panni pretagliati	41x46cm	cf 200
93784	B AS0004	cuscinco	25x25cm	cf 20
93785	C AS0010	rotolo	41x4600cm	cf 2

PRODOTTO ESSENZIALE PER LE FABBRICHE, LE OFFICINE, I FONDI STRADALI E LE AREE DI LAVORO IN CUI I LIQUIDI FUORIUSCITI POSSONO PROVOCARE INCIDENTI, FERMENTAZIONI, PERICOLI E ODORI INDESIDERATI

RACCOMANDATO PER L'UTILIZZO SU STRADE ED AUTOSTRADE DELLA RETE STRADALE NAZIONALE. NON CONTIENE ARGILLA NÉ SILICONE.

CONFORME ALLA NORMA UNI CEN/TS 15366:2010



Sepiolite

Assorbente professionale a base di sepiolite di alta purezza. Grana 15/30. Minerale poroso a basso peso specifico. Ideale per assorbire liquidi di tutti i tipi (olio, benzina, acqua, ecc.). Adatto per ambienti interni ed esterni senza vento. Altamente sicuro, ignifugo. Viene utilizzato nella sua forma naturale.

Cod	Rif.Art.	Descrizione	Umv
91901	97Z.W1000028	10Kg	pz



Polvere vegetale assorbente

Assorbente industriale vegetale resinoso ignifugo per liquidi e grassi, con capacità d'assorbimento dal 400% al 650% del proprio peso. Assorbe ogni tipo di liquido, olio, acqua, solventi, inchiostri, acidi deboli e basi, prodotti chimici, sostanze grasse, grassi. Composto da lignina e cellulosa.

Cod	Rif.Art.	Peso	Umv
93781	DUS100	6,5 kg	pz



KIT emergenza acido solforico

Kit neutralizzante e assorbente per interventi d'emergenza causa sversamenti accidentali di acido solforico in conformità alla norma vigente d.M. Del 24 gennaio 2011, n. 20 Del ministero dell'ambiente e della tutela del territorio e del mare. Contenuto: 5kg sacco di polvere assorbente Solfonet. 4 panni assorbenti per liquidi chimici dim.41x46 cm; 1 paio di guanti antiacido; 1 scopino e paletta; 1 paio occhiali di protezione; 1 mascherina di protezione; 4 sacchi smaltimento rifiuto; 1 manuale istruzione.

Cod	Rif.Art.	Dimensioni	Umv
93782	KIT351M	40x20x58,5 cm - 10 lt	pz



 **FORNITI SMONTATI, CON KIT ACCESSORI E MANUALE ISTRUZIONI**



Armadi di sicurezza per liquidi infiammabili

Armadi di sicurezza componibili per lo stoccaggio di liquidi infiammabili, realizzati in lamiera di acciaio al carbonio P02 spessore 10/10. Colore GIALLO RAL 1021. Dotati di ripiani di contenimento regolabili in altezza e vasca di raccolta a tenuta stagna sul fondo, n. 2 griglie di aerazione laterali e una posizionata sul tetto con sistema tagliafiama appositamente studiate per il ricircolo dell'aria o per l'aspirazione forzata. Spigolo arrotondato, robuste cerniere in zama spessore 6 mm, cavo di messa a terra, piedini regolabili, serratura ergonomica in plastica e alluminio con doppia chiave completa di chiusura ad asta con carter copriaste antimanomissione.

Cod	Rif. Art.	Descrizione	Stoccaggio	Dimensioni	Umv
91864	ARM002B	1 anta cieca; 3 ripiani e vasca di fondo	78lt	57,5x50x185cm	pz
91865	ARM001B	2 ante cieche; 3 ripiani; vasca di fondo	144lt	107,5x50x18cm	pz



Armadio sicurezza porta DPI

Armadio tutto piani monoblocco (elettro-puntato non assemblato) per contenimento dispositivi di protezione individuale. Struttura portante realizzata in lamiera d'acciaio profilata prima scelta spessore 6/10. Ante speciali rinforzate e dotate di feritoie di aerazione nella parte superiore ed inferiore. Cerniere interne speciali antiscasso con perno di rotazione interno invisibile ad anta chiusa. Adesivo di identificazione su anta. Porta cartellino in materiale plastico applicato all'anta. Chiusura con serratura a cilindro con doppia chiave in dotazione. Fornito montato. Colore Rosso RAL 3000.



Cassetta per chiavi d'emergenza

Cassetta portachiavi in lamiera verniciata a polvere epossidica. Possibilità di fissaggio a muro. Serratura a chiave cifrata. Colore rosso. Dimensioni 120x160x60mm.

Cod	Rif. Art.	Descrizione	N° Vani	Umv
91667	AP/80/300/S	80x40x180cm - 39kg	1 vano - 4 ripiani amovibili	pz

Cod.	Rif. Art.	Descrizione	Umv
72871	4000/1	serrature diverse	pz
92300	4000/1KA	serrature uguali	pz



Kit valigetta 45 utensili

Kit 45 pezzi costituito da: 1 cacciavite portainseri, 20 inserti Cr-V, 1 pinza con ganasce a slittamento 6", 1 martello ad artiglio, 1 coltellino, 1 paio di forbici, 4 cacciaviti, 80 pezzi assortiti per il fissaggio, 1 metro a nastro da 3mt, 12 chiavi esagonali. Dimensioni: 31x23x7cm.

Cod.	Rif.Art.	Descrizione	Umv
57151	495110655	kit 45 utensili	pz



Valigetta con Trapano Avvitatore e 127 Accessori

Kit comprensivo di trapano avvitatore, una batteria 12V, 1 caricabatterie, punta da 65mm, adattatore 4-6mm, 6 chiavi esagonali, un Martello, cacciavite, pinza combinata, chiave regolabile, un cacciavite cercafase, un flessometro, un tagliarino, 5 punte da muro, 4 punte per legno, 1 nastro isolante, 1 adattatore magnetico per punte, 20 punte per avvitatore, 40 viti, 40 tasselli in plastica.

Cod	Rif. Art.	Umv
94492	11760420	pz



Trapano avvitatore a batteria 12V

Avvitatore a Batteria da 12V-1.5Ah. Con pratico indicatore di carica e luce led. Velocità: 0-600 giri/min. Coppia di Serraggio: 20Nm. Mandrino autoserrante.

Cod.	Rif.Art.	Note	Umv
94493	12215275	una batteria inclusa	pz



Pinza Combinata

Utensile con finitura nera e lucida. Materiale acciaio Cr-V. Maniglia in due colori con impugnatura ergonomica.

Cod.	Rif.Art.	Dimensioni	Umv
95086	10625780	18cm	pz



Tronchese ad Alta Leva

Utensile con finitura nera e lucida. Materiale acciaio Cr-V. Maniglia in due colori e impugnatura TPR.

Cod.	Rif. Art.	Dimensioni	Umv
95087	10625800	18cm	pz



Set 10 Cacciaviti professionali in acciaio Cr-V

Cod.	Rif.Art.	Umv
95088	10635965	pz



Set 3 Pinze professionali

Set con pinza combinata, pinza a becchi lunghi e tronchese. Materiale acciaio Cr-V. Finitura nera.

Cod.	Rif.Art.	Dimensioni	Umv
95089	10625910	pinza combinata:20cm; pinza a becchi: 16cm; tronchese 16cm	pz



Set Cacciaviti Pinze e Accessori

Set: 1 flessometro; 1 cacciavite a croce PH1 - 5x100mm; 1 cacciavite a taglio SL5.5 - 5x100mm; 1 chiave regolabile; 1 pinza a becchi lunghi; 1 pinza combinata; 1 tagliarino; 1 cacciavite cercafase; 1 martello.

Cod.	Rif.Art.	Umv
95090	12355180	pz



STANLEY

Rotelle metriche - Flessometri

Flessometro in ABS rigido con nastro in metallo, sistema di blocco e rientro automatico. Flessometro Power Lock in metallo con nastro da 10mt. Garanzia 2 anni.

Cod.	Rif.Art.	Descrizione	Umv
70736	1	M34296 Rotella 20mt - h12,7mm	pz
71149	2	M30487 Flessometro ABS 3mt - h12,7mm	pz
71148	3	M30497 Flessometro ABS 5mt - h12,7mm	pz
70725	4	M33442 Flessometro metallo 10mt - h25mm	pz



IDEALE PER IMBALLARE O SIGILLARE SACCHI E CARTONI E PER IL FISSAGGIO DI FILI E CAVI.



iternet

Fascettatrice multiuso

Fascettatrice completa di bobina da 10mt in nylon dentato ultra desistente (1,3x4,54mm), un riavvolgitore, tre caricatori da 20 clips per il bloccaggio della banda ed una lama di ricambio in acciaio.

Cod.	Rif.Art.	Note	Umv
71779	A	0050 fascettatrice completa	pz
71780	B	0060 bobina nylon 10mt	pz
71781	C	0055 caricatore 20clips	pz

VIVA

Fascette in nylon

Fascette bianche auto-stringenti in nylon.

Cod.	Rif.Art.	Formato	Umv
76627	3190W	100x2,5mm	cf 100
76628	3195W	200x2,5mm	cf 100



Trousse in simipelle per elettricista

Kit comprensivo di: 1 forbice per elettricisti lama diritta micro-dentata 145mm; 1 pinza universale in acciaio cromo-vanadio brunita nera 160 mm; 1 cacciavite punta piatta 4.0x100 mm; 1 cacciavite punta phillips 1x80mm.

Cod.	Rif.Art.	Descrizione	Umv
95091	495110920	kit 4 utensili	pz



DURABLE

Fascette fermacavi CAVOLINE Grip TIE

Fascetta fermacavi con asola a strappo per la gestione dei cavi. Riutilizzabile. L'asola assicura una tensione ottimale. Dimensioni: 20x1cm (LxH).

Cod.	Rif. Art.	Colore	Umv
90120	5036-01	nero	cf 5
90121	5036-02	bianco	cf 5

DURABLE

Fascette fermacavi CAVOLINE Grip 20

Nastro fermacavi a strappo per la gestione dei cavi. Può essere tagliato alla lunghezza desiderata. Dimensioni: 100x2cm (LxH).

Cod.	Rif.Art.	Colore	Umv
90122	5032-01	nero	pz
90123	5032-02	bianco	pz



STANLEY

Misuratore a ultrasuoni

Con cassa compatta in ABS e grande display a cristalli liquidi. Funzioni: calcoli area, volume e perimetri. Disponibile libretto d'istruzioni. Garanzia 2 anni.

Cod.	Rif.Art.	Cap. Mis.	Precisione	Umv
53747	M77018	da 60cm a 15mt	+/-0,5%	pz



mkc

Misuratore di potenza e consumi Power Easy

Misuratore di potenza 16A 230V con display LCD. Ideale per monitorare i consumi elettrici degli elettrodomestici e dei dispositivi domestici. Permette la visualizzazione di Watt, Volt, Ampere, Hertz e Kwh. Impostando la tariffa energetica, lo strumento è in grado di calcolare una stima del consumo effettivo. Funziona con n° 2 batterie da 1.5V AG13/LR44 (non incluse).

Cod.	Rif.Art.	Umv
77586	530134221	pz



TETAL

Cavi Batteria - 200A

Adatto per auto emissione 1,8L. Borsa con chiusura lampo.

Cod.	Rif. Art.	Dimensioni	umv
95092	10640780	cavi da 2,5m	pz



Cavalletti
A PAG. 697

Feltro Accoppiato con antiscivolo

Feltro assorbente termofuso 220 gr/m² con base antiscivolo in polietilene 40 gr/m² privo di clorofluorocarburi, metalli pesanti, formaldeide, fungicidi e pesticidi.

Cod	Rif.Art.	Dimensioni	Formato	Umv
91858	F691004	1x3,5m	busta	pz
91859	F691010	1x10m	rotolo	pz



Teli copritutto in politene

Teli in politene trasparente e impermeabile spessore 60 micron, ideali per coperture durante lavori di tinteggiatura o di manutenzione. Utili anche per coprire e proteggere fiori, ortaggi, biciclette, mobili da giardino ecc.

Cod.	Rif.Art.	Dimensioni	Umv
83517	CB078	150x200cm	pz
83518	CB079	200x260cm	pz
83519	CB037	300x400cm	pz



Terry

Tool Case - Pro organizer

Valigetta contenitore in PPL portautensili e minuterie. Coperchio trasparente a doppia chiusura. Maniglia robusta ed ergonomica.

Cod.	Rif.Art.	Modello	Dimensioni LxPxH	Note	Umv
57128	1	1001163	tool case 16"	400x210x175mm kg 0,98	pz
57129		1001164	tool case 19"	475x240x225mm kg 1,60	pz
57126	2	1002219	pro org.16	395x305x60mm 15 divisori mobili	pz
57127		1000624	pro org.24	510x330x60mm 17 divisori mobili	pz



Mobil Plastic

Cassettiere con ruote Mopla

Cassettiere su ruote Mopla con cassetti varie dimensioni. In polipropilene grigio con cassetti trasparenti. Dotate di portacartellini e serratura con chiave per chiusura cassetti. Dimensioni: L45 x P46 x H69,5cm.

Cod.	Rif.Art.	Dimensioni	Umv
87036	203R	3 cassetti L40,5 x P40,5 x H16,3cm.	pz
87037	206R	6 cassetti L40,5 x P40,5 x H6,3cm.	pz



DURABLE

Portadocumenti in metallo

Modulo smista corrispondenza per un'efficiente organizzazione dei documenti, dotato di 3 o 5 scomparti e porta etichette laterali. Realizzato in acciaio verniciato a polveri. Può essere posizionato sulla scrivania, su un bancone da lavoro o montato a parete.

Cod.	Rif.Art.	Dimensioni	Umv
87029	3359-01	3 scomparti - L36 x H20,5 x P25cm	pz
72089	3360-01	5 scomparti - L36 x H33 x P25cm	pz



CASSETTIERE MODULARI. IDEALI IN AMBIENTI DI LAVORO COME OFFICINE, MAGAZZINI MA ANCHE PER BRICOLAGE E FAI DA TE.



Mobil Plastic

Cassettiere modulari Mopla

Cassettiere componibile modulari Mopla con cassetti varie dimensioni. In polipropilene grigio con cassetti trasparenti. Dotate di portacartellini e serratura con chiave per chiusura cassetti. Fornite con connettori per unire le cassettiere in orizzontale e verticale. Dimensioni: L45 x P46 x H42cm.

Cod.	Rif.Art.	Dimensioni	Umv
87033	102	2 cassetti L40,5 x P40,5 x H16,3cm.	pz
87034	104	4 cassetti L18 x P40,5 x H16,3cm.	pz
87035	104bis	4 cassetti L40,5 x P40,5 x H6,3cm.	pz

Energizer

 2 PILE AA
INCLUDE



Torcia con impugnatura in gomma

Torcia con tecnologia LED. Include un'impugnatura testurizzata in gomma antiscivolo per maggiore ergonomia e durata. Munita di comodo supporto incorporato, consente l'utilizzo a mani libere quando necessario. La soluzione di illuminazione per il fai-da-te definitiva, con prestazioni e affidabilità eccellenti per tutti i tipi di applicazioni.

Cod	Rif.Art.	Luminosità	Descrizione	Umv
92182	E300810500	125 lumens	raggio distanza: 100m; Durata: 12h	pz



 3 PILE AAA
INCLUDE

 WATERPROOF

Torcia professionale HardCase con magneti

Dotata di una struttura di qualità professionale e di tecnologia LED avanzata. Creata per l'impiego a mani libere, offre la massima versatilità. Da applicare al casco da staccarla e fissare ovunque serva la luce, grazie al pratico magnete. Resistenza ad impatti fino a 7mt.

Cod	Rif.Art.	Luminosità	Descrizione	Umv
92184	E300832100	70-250 lumens	raggio distanza: 30m - 60m; Durata: 17h - 3h 30min	pz



 4 PILE AA
INCLUDE

 WATERPROOF

Torcia professionale HardCase

Tecnologia LED ad alta potenza per una luce intensa e uniforme. La torcia da lavoro può essere utilizzata a mani libere in tre modalità: mediante il gancio superiore retrattile, con i potenti magneti laterali e tramite l'ampia base che ne permette il posizionamento verticale. Resistenza ad impatti fino a 7mt.

Cod	Rif.Art.	Luminosità	Descrizione	Umv
92183	E300835200	150-550 lumens	Durata 8h - 40h	pz



 2 PILE AA
INCLUDE

 WATERPROOF

Torcia professionale HardCase PIVOT

Torcia progettata per l'uso nelle condizioni più critiche con la possibilità di ruotarla fino a 175 gradi. L'interruttore a pulsante di grandi dimensioni la rende facilmente utilizzabile. Le modalità di illuminazione selezionabili consentono di trovare il giusto compromesso tra luminosità e durata. Prodotto resistente all'acqua, e resiste agli impatti fino a 7mt.

Cod	Rif.Art.	Luminosità	Descrizione	Umv
92185	E300801300	30-300 lumens	raggio distanza: 10m - 30m; Durata: 5h - 30h	pz

 RICARICABILE



Faro a Led ricaricabile

Faro a Led ricaricabile con lampadina da 1W. Fornito con trasformatore (220/230V) e spinotto per auto (12V). Ideale per l'uso professionale e per il tempo libero. Tempo di ricarica 12 ore. Batteria 4V 1Ah al piombo ricaricabile. Portata 150m, 90 Lumen. Dimensioni: 17,8x10,5x14cm.

Cod.	Rif.Art.	Descrizione	Umv
77389	LR549	Led 1W - Durata 3 ore	pz



iternet

Torcia a Led in alluminio

Torcia Led 1W / 70 lumen in alluminio con cordoncino. Profondità di fascio 50m Alimentazione 3 batterie AAA (incluse)

Cod.	Rif.Art.	Dimensioni	Umv
87040	10203	Led 1W - 11cm	pz



mkc

Faro Led 20W con sensore di movimento

Faro Led 20W da esterno con sensore pir led smd 2835 ad alta efficienza (si accende stimolato dal movimento). Telaio ad alta dissipazione, scatola di connessione rapida (semplifica l'operazione di cablaggio). Dimensioni: 143x215x37mm.

Cod.	Rif.Art.	Dimensioni	Umv
87038	499054037	Led 20W - 2000lm	pz



 IDEALE PER OFFICINE,
CANTIERI, CAMPEGGIO

mkc

Lampada portatile a Led

Lampada a 18 LED che si accende automaticamente in caso di black out. Tempo di carica 15-20h. Durata: 10 ore di luce. Dotata di batteria ricaricabile al piombo 4V-3Ah. Può essere utilizzata sia come luce d'emergenza che come torcia elettrica.

Cod.	Rif.Art.	Descrizione	Umv
80606	499908718	18Led - Durata 10 ore	pz



 AD INTERVENTO
AUTOMATICO



Colonnina segnaletica

Colonnina in plastica bicolore bianco/rosso in PVC Ø 40mm. Composta da:

- Paletto bianco rosso H 90cm.
- Base rotonda in plastica H8cm x Ø 30cm. Riempibile con acqua o sabbia.
- Kit catena bianco/rosso 5mt + 2 anelli per aggancio.

Cod.	Rif.Art.	Formato	Umv
77369	CN93	Paletto H 90cm	pz
77370	CN95	Base Ø 30cm	pz
77371	CP104S	Catena 5mt + 2 agganci	pz



Bandiera Italia ed Europa

Bandiera per la comunicazione esterna istituzionale, commerciale e di arredo ambientale. In poliestere nautico al 100%, orlato sui 3 lati e rinforzato nel lato dell'attacco. Certificato ignifugo, 100% riciclabile e atossico.

Cod.	Rif.Art.	Descrizione	Umv
87190	BAE150	Europa - 100x150cm	pz
87191	BAI150	Italia - 100x150cm	pz



**FACILMENTE
TRASPORTABILE E
RIPOSIZIONABILE**

Barriera estensibile leggera

Barriera estensibile fino a 2 metri con basi in gomma da 39cm, altezza 1mt. In polipropilene colore rosso a bande bianche retroriflettenti. Dimensione chiusa: 34x39cm - H100cm
Dimensione aperta: 200x39cm - H100cm

Cod.	Rif.Art.	Umv
77372	BARV200	pz



Barriera stradale tipo NEW JERSEY impilabile

100% polietilene atossico colore rosso di alta qualità. Resistente ai raggi UV, eccellenti doti di resistenza agli urti. Utilizzata per la delimitazione di traffico su strade, parcheggi, rotatorie. Ogni barriera è dotata di un sistema di fissaggio (maschio-femmina) che consente la realizzazione di varie configurazioni. 2 tappi filettati: tappo di carico posto nella parte superiore e tappo di scarico posto in basso centralmente mediante il quale si può scaricare la zavorra (acqua o sabbia). Facilmente movimentata mediante carrelli elevatori. Impilabile (riduzione del 50% del volume, con benefici sui costi di trasporto e di stoccaggio).

Cod.	Rif.Art.	Dimensioni (LxPxH)	Colore	Umv
80764	NJT070R	100x40x70cm	rosso	pz
80765	NJT070W	100x40x70cm	bianco	pz

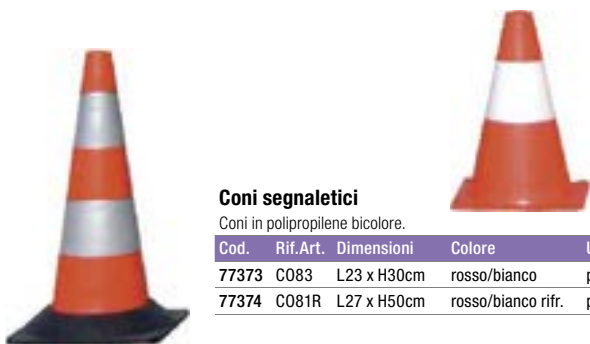

Coni segnaletici

Coni in polipropilene bicolore.

Cod.	Rif.Art.	Dimensioni	Colore	Umv
77373	C083	L23 x H30cm	rosso/bianco	pz
77374	C081R	L27 x H50cm	rosso/bianco rifr.	pz



**PORTATA MASSIMA
350KG**

Rampa di accesso

Rampa gialla con superficie anti-scivolo e lati rialzati, in polietilene ad alta densità (riciclabile). Ideale per chi utilizza carrelli e deve oltrepassare piccole barriere tipo scalini o marciapiedi da 74 a 150 mm di altezza. Portata massima 350kg.

Cod.	Rif.Art.	Dimensioni	Umv
87188	BAR0806	L 75 x P 125,6 x H 7,5cm	pz



Borse zavorra Waterproof Bag

Borsa impermeabile da riempire con acqua/sabbia e usare come zavorra nei gazebo.

Cod.	Rif.Art.	Descrizione	Umv	Umv
95307	111/10	blu - capacità 10L	pz	pz
95308	111/20	rosso - capacità 20L	pz	pz



MACCHINE PER UFFICIO

INDICE

.....

- pag. **711** Stampanti e multifunzioni
- pag. **716** Fax, scanner e filtri stampanti
- pag. **717** Calcolatrici tascabili
- pag. **719** Calcolatrici da tavolo
- pag. **721** Calcolatrici scientifiche e grafiche
- pag. **724** Calcolatrici scriventi
- pag. **726** Batterie e Caricabatterie
- pag. **729** Etichettatrici e accessori
- pag. **738** Rilegatrici e accessori
- pag. **745** Plastificatrici e accessori
- pag. **751** Distruggidocumenti Titanium
- pag. **754** Distruggidocumenti Leitz IQ
- pag. **755** Distruggidocumenti Rexel
- pag. **760** Distruggidocumenti Fellowes
- pag. **764** Distruggidocumenti Kobra

Tecnologia certificata per il successo del tuo business!



Stampanti multifunzione laser, a getto di inchiostro, scanner o stampanti per etichette. Qualunque siano le tue esigenze, Brother ti offre le **soluzioni migliori e più innovative** per semplificare il tuo lavoro e far crescere il tuo business.

Affidati alla qualità della gamma di stampanti **multifunzione laser** mono e a colori: **veloci, compatte e facili da usare**, ideali per chi cerca sempre il massimo della professionalità.

Scegli la funzionalità e l'alta tecnologia delle stampanti **multifunzione inkjet**, in grado di soddisfare le richieste degli ambienti **Home Office** e **Small Office** senza rinunciare al design e alla comodità del **mobility printing**. Digitalizza in modo preciso e rapido i tuoi documenti con gli scanner. Infine prova la versatilità

e l'efficienza della nostra gamma di **stampanti per etichette**, ideali per **uffici dinamici** e all'**avanguardia**.





brother
at your side

Multifunzione Brother MFC-J6540DW

Multifunzione inkjet 4 in 1 full A3, Stampa/Copia/Scansione/Fax, velocità di stampa: 28/28 ipm, cassetto carta da 250 fogli, ADF da 50 fogli, display touchscreen 6,8 cm, USB 2.0, memoria da 256 MB, stampa in fronte/retro. Rete wireless e cablata, cartucce XL, cloud, stampa da dispositivi mobili, Windows, Macintosh, Linux.

Cod.	Rif.Art.	Velocità	Umv
BRO-MFCJ6540DW	MFC-J6540DWRE1	28/28 IPM	pz
Consumabili: LC222BK/C/M/Y			



Aria compressa
A PAG. 778



Multifunzione Hp Office Jet Pro 9022e

Multifunzione inkjet a colori 4 in 1, Stampa/Copia/Scansione/Fax. Velocità di stampa fino a 24 ppm (in bianco e nero) e 20 ppm (a colori) ADF da 35 fogli; stampa da porta USB frontale, scansione verso e-mail, stampa fronte/retro. WiFi 802.11a/b/g/n integrato, 1 USB 2.0, 1 Ethernet, 1 wireless 802.11a/b/g/n, 2 porte del modem RJ-11. Per Gruppi di Lavoro fino a 5 utenti, 2.000 pag al mese.

Cod.	Rif.Art.	Velocità	Umv
HP226Y0B	226Y0B	24ppm/20ppm	pz
Consumabili: Nr 963-963XL			



brother
at your side

Multifunzione Brother MFC-J6940DW

Multifunzione inkjet 4 in 1 full A3, Stampa/Copia/Scansione/Fax. Velocità di stampa: 28/28 ipm. Cassetti carta da 250+250 fogli, ADF da 50 fogli, vassoio multiuso da 100 fogli, display touchscreen 8,8 cm, USB 2.0, memoria da 256 MB. Stampa e scansione in fronte/retro. Rete wireless e cablata, NFC, cartucce XL, cloud, stampa da dispositivi mobili, Windows, Macintosh, Linux.

Cod.	Rif.Art.	Velocità	Umv
BRO-MFCJ6940DW	MFC-J6940DWRE1	28/28 IPM	pz
Consumabili: LC222BK/C/M/Y			



Stampante All-in-One per grandi formati Hp OfficeJet Pro 7740

Stampe, scansioni e copie a colori straordinari su formati fino a A3, per documenti e presentazioni con un costo per pagina fino al 50% inferiore rispetto alle stampanti laser a colori. Fax fino a 21,6x 35,6cm (8,5x14 pollici). Ideale per aziende che necessitano di una All-in-One versatile per lavori professionali in un'ampia gamma di formati e con un prezzo conveniente. La stampa fronte/retro automatica, l'eccellente velocità di stampa e l'alimentatore automatico di documenti contribuiranno a rendere più leggera la vostra giornata. L'ADF da 35 fogli gestisce documenti fino a 21,6x35,6 cm, in modo da completare le stampe fronte/retro in assoluta velocità.

Cod.	Rif.Art.	Velocità	Umv
HP-G5J38A	G5J38A	22ppm/18ppm	pz
Consumabili: Nr.953-953XL			



brother
at your side

Multifunzione Brother MFC-J5340DW

Multifunzione inkjet 4 in 1, stampa fino al formato A3, Copia/Scansione/Fax in A4. Velocità di stampa: 28/28 ipm, cassetto carta da 250 fogli, ADF da 50 fogli, display touchscreen 6,8 cm, USB 2.0, memoria da 256 MB. Stampa in fronte/retro. Rete wireless e cablata, cartucce XL, cloud, stampa da dispositivi mobili, Windows, Macintosh, Linux.

Cod.	Rif.Art.	Velocità	Umv
BRO-MFCJ5340DW	MFC-J5340DWRE1	28/28 IPM	pz
Consumabili: LC222BK/C/M/Y			



Multifunzione Ho OfficeJet Pro 8025e

Multifunzione inkjet a colori 4 in 1, Stampa/Copia/Scansione/Fax. 10x15 cm, A4, buste, velocità di stampa fino a 20 ppm (in bianco e nero) e 10 ppm (a colori). ADF da 35 fogli, scansione verso e-mail, stampa fronte/retro, WiFi 802.11a/b/g/n integrato. 1 USB 2.0, 1 Ethernet, 1 wireless 802.11a/b/g/n, 2 porte del modem RJ-11. Per team fino a 5 utenti, stampa fino a 800 pagine al mese.

Cod.	Rif.Art.	Velocità	Umv
HP229W9B	229W9B	20ppm/10ppm	pz
Consumabili: Nr 12-912XL/917XL			



brother
at your side

Multifunzione Brother MFC-J5955DW

Multifunzione inkjet 4 in 1, Stampa fino al formato A3/Copia/Scansione/Fax in A4. Velocità di stampa: 30/30 IPM, cassetto carta da 250+250 fogli, ADF da 50 fogli, vassoio multiuso da 100 fogli, display touchscreen da 8,8 cm, USB 2.0. Stampa e scansione in fronte/retro. Rete wireless e cablata, NFC. Blocco funzioni di sicurezza, cartucce XL, cloud, stampa da dispositivi mobili, Windows, Macintosh, Linux.

Cod.	Rif.Art.	Velocità	Umv
BRO-MFCJ5955DW	MFCJ5955DWRE1	30/30 IPM	pz
Consumabili: LC227BK/C/M/Y			



Multifunzione Hp OfficeJet Pro 9010e

Multifunzione inkjet a colori 4 in 1, Stampa/Copia/Scansione/Fax. 0 x 15 cm, A4, buste. Velocità di stampa fino a 22 ppm in bianco e nero e 18 ppm a colori. DF da 35 fogli, stampa da porta USB frontale, scansione verso e-mail, stampa fronte/retro, ADF fronte/retro a due passaggi. WiFi 802.11a/b/g/n integrato, 1 USB 2.0, 1 Ethernet, 1 wireless 802.11a/b/g/n, 2 porte del modem RJ-11. Per team fino a 5 utenti, stampa fino a 800 pagine al mese.

Cod.	Rif.Art.	Velocità	Umv
HP257G4B	257G4B	22ppm/10ppm	pz
Consumabili: Nr 912-912XL/917XL			



MACCHINE PER UFFICIO



Multifunzione Brother DCPL-2550DN

Stampante multifunzione laser 3 in 1 monocromatica a 34 ppm con rete cablata, duplex in stampa, ADF da 50 fogli, memoria di 128 MB, cassetto carta da 250 fogli e alimentazione foglio singolo, uscita carta da 120 fogli, display LCD da 2 righe per 16 caratteri con retroilluminazione, stampa N in 1 / filigrana / poster / ID, stampa opuscoli, salta pagine vuote, inbox toner da 1.200 pagine.

Cod.	Rif.Art.	Velocità	Umv
BRO-DCPL2550DN	DCPL2550DNM1	34ppm	pz
Versione senza rete cablata			
BRO-DCPL2510D	DCPL2510DM1	34ppm	pz
Consumabili: BROTN2410/ BROTN2420/ BRODR2400			



Multifunzione Brother MFCL-2710DW

Stampante multifunzione laser 4 in 1 monocromatica a 30 ppm con rete cablata, Wi-Fi, duplex in stampa, ADF da 50 fogli, memoria di 64 MB, display LCD da 2 righe per 16 caratteri con retroilluminazione, cassetto carta da 250 fogli e alimentazione foglio singolo, uscita carta da 120 fogli, display LCD da 2 righe per 16 caratteri con retroilluminazione, stampa N in 1 / filigrana / poster / ID, stampa opuscoli, salta pagine vuote, inbox toner da 700 pagine.

Cod.	Rif.Art.	Velocità	Umv
BRO-MFCL2710DW	MFCL2710DWM1	30ppm	pz
Versione con solo rete cablata			
BRO-MFCL2710DN	MFCL2710DNM1	30ppm	pz
Consumabili: BROTN2410/ BROTN2420/ BRODR2400			



Multifunzione Brother MFC-L5750DW

Multifunzione Laser 4 in 1 concepita per soddisfare le esigenze dei gruppi di lavoro; offre stampe veloci e convenienti. Velocità di stampa 40ppm, capacità di memoria 256MB, emulazioni PCL6/BRScript 3/PDF/IBM/Epson. Capacità cassetto 250fogli. Dual Cis scansione F/R automatica. Inbox toner da 2000 pagine.

Cod.	Rif. Art.	Velocità	Umv
BRO-MFCL5750DW	MFC-L5750DW	40 ppm	pz
Versione solo con rete cablata			
BRO-MFCL5700DN	MFC-L5700DN	40ppm	pz
Consumabili: BRONTN3430/BRONTN3480/DR3400			



Multifunzione Hp Never stop 1201n

Multifunzione Laser A4 con Serbatoio toner a Ricarica Rapida/Stampa/Copia/Scansione, USB, Ethernet, Velocità 20 ppm. ADF da 35 fogli, stampa da porta USB frontale, scansione verso e-mail, stampa fronte/retro. Per gruppi di lavoro fino a 5 utenti, stampa fino a 2.000 pagine al mese.

Cod.	Rif. Art.	Velocità	Umv
HP-5HG89A	5HG89A	24ppm/20ppm	pz
Consumabili: Nr 963-963XL			



Multifunzione Hp+ LaserJet MFP M 234 sdwe

Stampante multifunzione a elevata produttività con la stampa fronte/retro più veloce della sua categoria. Un alimentatore automatico e l'applicazione HP Smart che consente un risparmio di tempo. Stampante dotata di misure di sicurezza dinamica. Stampa fronte/retro più veloce della categoria. Con il Wi-Fi™ dual-band con funzionalità di reimpostazione automatica ottenete una maggior portata e connessioni più rapide e affidabili. Ottenete scansioni di qualità eccezionale da condividere tramite Dropbox, Google Drive, e-mail o il cloud ovunque il lavoro vi porti.

Cod.	Rif.Art.	Velocità	Umv
HP6GX01E	6GX01E	29ppm	pz
Consumabili: Nr 135A/135X			



Multifunzione HP LaserJet Pro mfp m428fdw

Un business di successo è frutto di un modo di lavorare intelligente. La multifunzione HP LaserJet Pro M428 è progettata per consentirvi di concentrarvi su ciò che fa crescere efficacemente il vostro business e restare sempre un passo avanti rispetto alla concorrenza. Scansione di file direttamente verso Microsoft® SharePoint, e-mail, USB e cartelle di rete. Stampate in modalità wireless anche senza rete e rimanete sempre connessi con il Wi-Fi dual band e Wi-Fi Direct. Evitate le interruzioni grazie alla stampante multifunzione HP LaserJet, progettata per assicurare la massima produttività.

Cod.	Rif.Art.	Velocità	Umv
HP-W1A30A	W1A30A	38ppm	pz
Consumabili: Nr.59A-59X			



brother
at your side

Multifunzione Led a colori Brother MFCL3750

Stampante multifunzione LED 4 in 1 a 24 ppm, ADF da 50 fogli, RAM 512 MB, stampa duplex automatica, cassetto carta 250 fogli, uscita carta 150 fogli, display touchscreen a colori da 9.3 cm, USB 2.0 Hi-Speed, wireless, Ethernet 10/100 Base TX. Inbox toner da circa 1.000 pagine per colore.

Cod.	Rif.Art.	Velocità	Umv
BRO-MFCL3750	MFCL3750CDW	24ppm color/B/N	pz

Consumabili: serieTN 243/247/DR243CL



Carta per fotocopiatrici
PAG.637-645



Multifunzione HP Color Laser MFP 179fnw

Ottenete prestazioni eccellenti. Producete stampe, scansioni, copie e fax a colori di qualità professionale, eseguite stampe e scansioni dal vostro smartphone con la stampante multifunzione più piccola al mondo della sua categoria. Perfetta per le piccole e medie imprese. Stampa, copia, scansione, wireless, rete e fax. Scansione verso PDF, porta USB 2.0 Hi-speed; porta di rete Fast Ethernet 10/100 Base-Tx.

Cod.	Rif.Art.	Velocità	Umv
HP-4ZB97A	4ZB97A	40ppm	pz

Consumabili: Nr.117A



Stampante HP Laser jet Pro M404 dn

Stampante a singola funzione A4, stampa fronte/retro. Manuale in b/n, 38 ppm, USB, Gigabit Ethernet, HP Smart, schermo LCD a 2 righe. Connettività: USB + Ethernet.

Cod.	Rif.Art.	Velocità	Umv
HP-W1A52A	W1A52A	38ppm	pz

Consumabili: Nr 59A/59X



Stampante Laser Jet Pro M404 dw

Stampante a singola funzione, A4, stampa fronte/retro automatica in b/n, 38 ppm, USB, Host USB, Wi-Fi, Gigabit Ethernet, HP smart, schermo LCD a 2 righe. Connettività: USB + Ethernet.

Cod.	Rif.Art.	Velocità	Umv
HP-W1A56A	W1A56A	38ppm	pz

Consumabili: Nr 59A/59X



Multifunzione Hp Color LaserJet Pro MFP M 283FDW

Multifunzione Laser A4 600x600, Wi-Fi. Efficiente stampante multifunzione wireless con fax che offre produttività e colori di qualità professionale. Connessioni senza interruzioni e avanzate funzionalità di sicurezza, progettate per rilevare e bloccare eventuali attacchi.

Cod.	Rif.Art.	Velocità	Umv
HP-7KW75A	7KW75A	21ppm	pz

Consumabili: Nr 207A/207X



Stampante HP Office Jet Pro 9022e

L'innovativa ed efficiente stampante, sempre pronta a gestire elevati volumi di lavoro. Risparmiate tempo con i collegamenti Smart Tasks, ed eseguite scansioni fronte/retro in un solo passaggio. Stampare ed eseguire scansioni dal vostro smartphone, fate affidamento su una connettività continua e sulle più avanzate funzionalità di sicurezza della categoria. Stampa, copia, scansione, fax. Touchscreen a colori da 6,73 cm, ADF fronte/retro in un solo passaggio. Porta USB Frontale.

Cod.	Rif.Art.	Velocità	Umv
HP-1MR78B	1MR78B	21ppm	pz

Consumabili: Nr.963-963XL



**Stampanti e cartucce inkjet
Brother di ultima generazione:
sorprendenti anche nel prezzo!**

MFC-J4340DW



Stampante multifunzione wireless, con stampa fronte-retro e cartucce da 3.000 pagine nero e 1.500 per colore incluse nella confezione.

MFC-J4335DWXL



Stampante multifunzione wireless, con stampa fronte-retro, 3 anni di garanzia on center e cartucce da 6.000 pagine nero e 5.000 per colore incluse nella confezione.

MFC-J4540DWXL



Stampante multifunzione con rete wireless, cablata e NFC, stampa fronte-retro, touchscreen, doppio cassetto carta, 3 anni di garanzia on center e cartucce da 6.000 pagine nero e 5.000 per colore incluse nella confezione.

CARTUCCIA

LC426BK

LC426C

LC426M

LC426M

LC426XLBK

LC426XLC

LC426XLM

LC426XLM

CAPACITÀ

3.000 PAGINE

1.500 PAGINE

1.500 PAGINE

1.500 PAGINE

6.000 PAGINE

5.000 PAGINE

5.000 PAGINE

5.000 PAGINE



Stampante Brother HLL2310D

Stampante laser monocromatica a 30 ppm con duplex in stampa, display LED, memoria di 32 MB, cassetto carta da 250 fogli e alimentazione foglio singolo, uscita carta da 150 fogli. Linguaggio GDI, stampa N in 1 / filigrana / poster / ID. Inbox toner da 700 pagine.

Cod.	Rif.Art.	Velocità	Umv
BRO-HLL2310D	HLL2310DM1	30ppm	pz
Consumabili: BROTN2410/ BROTN2420/ BRODR2400			



Stampante Hp+ LaserJet SFP M209 dwe

Stampante laser monocromatica, stampa fronte/retro. Subito operativi; è sufficiente scaricare l'applicazione HP Smart, collegarsi a una rete e condividere la stampante con tutti i dispositivi. Ottenete scansioni di qualità eccezionale. Condividetela tramite Dropbox, Google Drive, e-mail o il cloud, sempre e ovunque con l'applicazione HP Smart. Accedete e stampate rapidamente documenti e immagini da smartphone. Ottenete rapidamente documenti multipagina con la stampa fronte/retro più veloce della categoria. Piccola e compatta: questa LaserJet è adatta a qualsiasi spazio. Con il Wi-Fi dual-band con ripristino automatico ottenete una maggior portata e connessioni più rapide e affidabili. Condividete le risorse in tutta semplicità, grazie ad accesso e stampa in rete wireless ed Ethernet.

Cod.	Rif.Art.	Velocità	Umv
HP6GW62E	6GW62E	30ppm	pz
Consumabili: Nr 135A/135X			



Stampante Laser Monocromatica Brother HL-L5100DN

Stampante Laser monocromatica formati di stampa A4, risoluzione stampa b/n. Velocità di stampa 40ppm, interfaccia standard USB 2.0, Network, emulazioni PCL6/BRScript3/PDF/lbm/Epson. Capacità cassetto 250 fogli.

Cod.	Rif.Art.	Velocità	Umv
BRO-HL5100DN	HL-L5100DN	40 ppm	pz
Versione con rete cablata e WIFI			
BRO-HLL5200DW	HL-5200DW	40ppm	pz
Consumabili: BRONTN3430-BRONTN3480-DR3400			



Stampante Hp Never Stop 1001nw

Stampante con qualità affidabile e testi neri nitidi con un costo contenuto. Assicura elevate prestazioni a prezzi di gestione competitivi; progettata per adattarsi alla perfezione ai vostri spazi di lavoro: stampa da mobile semplificata con applicazione Hp Smart.

Cod.	Rif.Art.	Velocità	Umv
HP-5HG80A	5HG80A	21ppm	pz
Consumabili: Nr 143A			



Stampante Laser a Colori Brother HLL3230CDW

Stampante LED a 18 ppm, RAM 256 MB, stampa duplex automatica, cassetto carta 250 fogli, uscita carta 150 fogli. Display LCD 1 riga, USB 2.0 Hi-Speed, wireless, Ethernet 10/100 Base TX. Inbox toner da circa 1.000 pagine per colore.

Cod.	Rif.Art.	Velocità	Umv
BRO-HLL3230CDW	HL-L3230CDW	18ppm col/18ppm B/N	pz
Consumabili: serie TN243/247/DR243CL			



Stampante HP Color Laser 150nw

Lavorate in modo efficiente con una stampante compatta. La più piccola stampante laser al mondo della sua categoria. Il dispositivo ideale per qualsiasi ambiente di lavoro. Stampante a colori. Perfetta per le piccole e medie imprese. Stampa Wireless e rete, porta USB 2.0 Hi-Speed, porta di rete Fast Ethernet 10/100Base-TX, wireless 802.11 b/g/n.

Cod.	Rif.Art.	Velocità	Umv
HP-4ZB95A	4ZB95A	18ppm/4ppm	pz
Consumabili: Nr.117A			



MACCHINE PER UFFICIO

Fax, scanner e filtri stampanti



brother
at your side

Scanner Brother ADS-1200

Scanner compatto a colori da tavolo versatile: diventa portatile mediante collegamento a PC con micro USB. Interfacce: USB 3.0 (Standard A/Micro B) o USB 2.0 (Standard A/Micro B). Massima dimensione di scansione 215,9x297 mm lunghezza (fogli multipli), risoluzione di scansione ottica 600x600 dpi, risoluzione di scansione migliorata 120x1200 dpi. Slot per la scansione di tessere di plastica. Tipologia scanner: sensore CIS. Formati file scanner: TIFF (solo B/N), JPEG (scala di grigi/colore), PDF, PDF protetto, PDF con firma, PDF/A-1b, PDF ricercabile. Scansione a file, OCR, Image. Capacità input standard: ADF da 20 pagine. Massimo formato carta: A4. Interfaccia USB 2.0. TWAIN, WIA, SANE. Rumorosità (in scansione) 50 dB.

Cod.	Rif.Art.	Scansione	Umv
BRO-ADS1200	ADS1200UN1	25ppm bn/col	pz



Scanner Brother ADS4500W

Scanner desktop dotato di rete cablata e wireless, velocità 35 ppm mono e colore (70 ipm duplex). Dual CIS per scansione fronte/retro in un unico passaggio, compatibilità Windows/Mac, scan to USB/ network/ FTP/SFTP/ Sharepoint/Web Connect. Gestione della carta flessibile grazie all'ADF da 60 fogli per supporti misti. Include importanti software per la gestione dei documenti e dei biglietti da visita per Windows e Mac (IPS/PaperPort/ ScanEssentials Lite e Kofax Power PDF Standard v3 per Windows, Presto! BizCard 6 per Win, 7 per Mac).

Cod.	Rif.Art.	Scansione	Umv
BRO-ADS4500W	ADS4500WRE1	35 ppm bn/col	pz



brother
at your side

Scanner Brother DS940DW

Scanner portatile con Dual CIS per scansione fronte-retro a passaggio singolo. Dotato di batteria integrata, rete wireless e display LCD intuitivo per rendere la digitalizzazione dei documenti semplice e rapida in qualunque luogo. Velocità di scansione fino a 15 ppm, lettore di schede integrato e alimentazione carta con percorso a U salvaspazio.

Cod.	Rif.Art.	Scansione	Umv
BRO-DS940DW	DS940DWTJ1	15ppm bn/col	pz



brother
at your side

Fax Laser Brother 2840 monocromatico con funzioni di copia

Copia fino a 20 pagine al minuto e utilizza il modem 33,6 kbps Super G3. La macchina presenta un ADF da 30 fogli e permette di memorizzare fino a 22 numeri a selezione diretta e 200 a selezione veloce. L'intuitivo pannello di controllo da due righe consente di navigare tra le funzioni in modo pratico e veloce. È inoltre disponibile un'ampia gamma di funzioni per ridurre notevolmente i costi, tra cui la funzione di copia N in 1.

Cod.	Rif.Art.	Velocità	Umv
BRO-FAX2840	FAX-2840	Velocità modem 33,6 kbps	pz

Consumabili: BROTN2210, BROTN 2220, BRODR2200

Pulizia stampanti



CAPOVOLGIBILE

DURABLE

Aria compressa

Cod.	Rif.Art.	Contenuto	Umv
94241	5797-19	200ml	pz



tesa

Tesa Clean Air

Filtra fino a al 94% di polveri sottili emesse da stampanti laser, fax, fotocopiatori. Certificazione Europea TUV nord. Tecnologia brevettata, TNT in triplice strato caricato elettrostaticamente. Facilmente sostituibile grazie alla tecnologia attacca/stacca. Utilizzabile per 12 mesi o 70mila stampe. Ottempera al D.lgs 81/2008 ex L626/94 in materia di tutela della salute del lavoratore.

Cod.	Rif. Art.	Dimensioni	Umv
57590	50378-00000-00	10x8cm	pz
57591	50379-00000-01	14x7cm	pz
57592	50380-00000-00	14x10cm	pz



8 +

CASIO

Calcolatrice tascabile HL-815L

Calcolatrice compatta con struttura in plastica. Tra le funzioni: calcolo della percentuale, radice quadrata. Alimentazione: batteria. Dimensioni: 69,5x118mm.

Cod.	Rif.Art.	Display	Umv
47520	HL-815L-BK-W-GP	8 cifre	pz

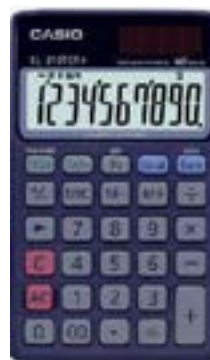

10 +

CASIO

Calcolatrice tascabile SL-310TER+

Calcolatrice con struttura in plastica, custodia tipo portafoglio e big display. Tra le funzioni: calcolo della percentuale, cambio valuta, calcolo tasse. Doppia alimentazione: solare e batteria. Dimensioni: 70x118,5mm.

Cod.	Rif.Art.	Display	Umv
36809	SL-310TER+WA-EP	10 cifre	pz



8 +

CASIO

Calcolatrice tascabile HL-820VER

Calcolatrice dalla struttura in plastica con custodia protettiva. Calcolo della percentuale e cambio valuta. Alimentazione: batteria. Dimensioni chiusa: 62,5x104mm.

Cod.	Rif.Art.	Display	Umv
47524	HL-820VER-WA-EP	8 cifre	pz



CALCOLO DEL TEMPO

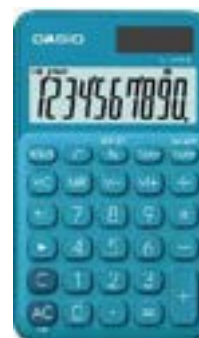

10 +

CASIO

Calcolatrice tascabile SL-310UC

Calcolatrice dal grande display LCD a 10 cifre. Tra le funzioni: calcolo delle imposte, calcolo percentuale, 4 tasti memoria, 3 cifre dopo la virgola, tasto cambio segno +/-, radice quadrata, calcolo tempo, tasto cancella ultima cifra. Doppia alimentazione: solare e batteria (1xLR54). Dimensioni: 70x118mm.

Cod.	Rif.Art.	Display	Colore	Umv
82859	SL-310UC-BU-W-EC	10 cifre	blu	pz
82860	SL-310UC-GN-W-EC	10 cifre	verde	pz
82862	SL-310UC-RD-W-EC	10 cifre	rosso	pz
82863	SL-310UC-RG-W-EC	10 cifre	arancio	pz



8 +

SHARP

Calcolatrice tascabile EL 243EB

Calcolatrice dalla struttura in plastica, richiudibile con custodia rigida. Tra le funzioni: calcolo percentuale, arrotondamento fluttuante. Doppia alimentazione: solare e batteria. Dimensioni: 64x105mm.

Cod.	Rif.Art.	Display	Umv
SHAEL243EB	EL 243EB	8 cifre	pz



12 +

SHARP

Calcolatrice tascabile EL 379SB

Calcolatrice con rivestimento superiore metallizzato e tasti in plastica. Tra le funzioni: radice quadrata, calcolo percentuale. Doppia alimentazione: solare e batteria. Dimensioni: 70x117mm.

Cod.	Rif.Art.	Display	Umv
SHAEL379SB	EL 379SB	12 cifre	pz



8 +

SHARP

Calcolatrice tascabile EL 233SB

Calcolatrice con struttura in plastica. Tra le funzioni: calcolo percentuale, radice quadrata. Alimentazione: batteria. Dimensioni: 60x103mm.

Cod.	Rif.Art.	Display	Umv
SHAEL233SB	EL 233SB	8 cifre	pz

Calcolatrice tascabile

EL-760R BL/RB/LA

- › Ampio display a 8 cifre, separatore ogni 3 cifre
- › 3 tasti memoria
- › Calcolo Imposta +/-
- › Cambio segno +/-, tasto percentuale e radice
- › Alimentazione: batteria e solare
- › Dimensione: 120 x 76 x 23 mm

Cod.	Rif. Art.	Display	Colore	Umv
SHAEL760RBBL	EL760RBBL	8 cifre	Azzurro-Blu	pz
SHAEL760RBRB	EL760RBRB	8 cifre	Rosso-Blu	pz
SHAEL760RBLA	EL760RBLA	8 cifre	Beige-Bianco	pz

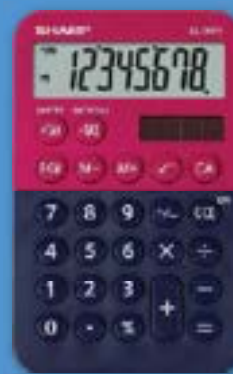
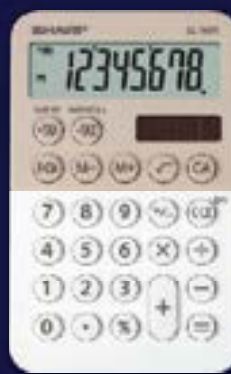
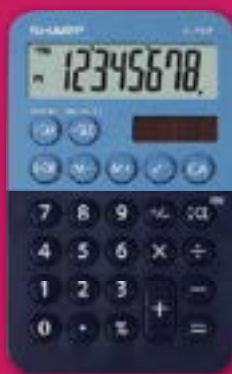

Calcolatrice da tavolo

EL-M335 BL/PK/RD

- › Ampio display a 10 cifre, separatore ogni 3 cifre
- › 3 tasti memoria
- › Conversione di valuta, calcolo Imposta +/-
- › Cambio segno +/-, tasto correzione ultima cifra
- › Tasto percentuale, radice e doppio zero
- › Alimentazione: batteria e solare
- › Dimensione: 149 x 100 x 27 mm

Cod.	Rif. Art.	Display	Colore	Umv
SHAELM335BBL	ELM335BBL	10 cifre	Blu	pz
SHAELM335BPK	ELM335BPK	10 cifre	Rosa	pz
SHAELM335BRD	ELM335BRD	10 cifre	Rosso	pz

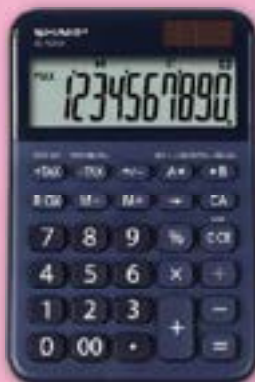

SHARP

Qualità senza compromessi

Calcolatrice da tavolo

EL-310W

- › Ampio display a 8 cifre
- › Separatore ogni 3 cifre
- › 4 tasti memoria
- › Calcolo Imposta +/-
- › Tasto correzione, cambio segno +/-
- › Tasto percentuale, radice e doppio zero
- › Alimentazione: batteria e solare
- › Dimensione: 122 x 85 x 26 mm

Cod.	Rif. Art.	Display	Umv
SHAEL310WB	EL310WB	8 cifre	pz



Calcolatrice da tavolo

EL-M700T WH

- › Ampio display a 8 cifre
- › Separatore ogni 3 cifre
- › 3 tasti memoria
- › Calcolo Imposta +/-
- › Cambio segno +/-
- › Tasto percentuale e radice
- › Alimentazione: batteria e solare
- › Dimensione: 125 x 77 x 10 mm

Cod.	Rif. Art.	Display	Umv
SHAELM700TWH	ELM700TWH	8 cifre	pz



Calcolatrice scrivente

EL-2607PGYSE

- › Ampio display Digitron a 12 cifre
- › Colori di stampa: nero / rosso
- › Velocità di stampa: 4,3 linee/secondo
- › Tasto doppio zero, tasto percentuale
- › Tasto di correzione, cambio segno +/-
- › 4 tasti memoria
- › Calcolo Imposta +/-
- › Funzioni GT, contatore articoli
- › Funzioni Mark Up
- › Calcola la media (AVG)
- › Funzione di ripristino e arrotondamento
- › Alimentazione: elettrica
- › Dimensione: 327 x 221 x 78 mm

Cod.	Rif. Art.	Display	Umv
SHAEL2607PGG	EL2607PGYSE	12 cifre	pz



Calcolatrice da tavolo

EL-320W

- › Inclinalabile display a 12 cifre
- › Separatore ogni 3 cifre
- › 3 tasti memoria
- › Calcolo Imposta +/-
- › Tasto correzione, impostazione decimale
- › Tasto percentuale, radice e doppio zero
- › Alimentazione: batteria e solare
- › Dimensione: 167 x 96 x 16 mm

Cod.	Rif. Art.	Display	Umv
SHAEL320WB	EL320WB	12 cifre	pz



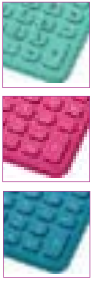

CASIO

Calcolatrice da tavolo MS-20UC

Calcolatrice dal grande display a 12 cifre e tasti in plastica. Key Rollover. Tra le funzioni: calcolo percentuale, calcolo tempo, calcolo delle imposte, 3 tasti di memoria, tasto cambio segno +/-, tasto correzione veloce, radice quadrata, tasto doppio zero. Doppia alimentazione: solare e batteria (1xLR1130 o LR54). Dimensioni: 105x149,5x23mm.

Cod.	Rif.Art.	Display	Colore	Umv
82864	MS-20UC-BU-W-EC	12 cifre	blu	pz
82865	MS-20UC-GN-W-EC	12 cifre	verde	pz
82866	MS-20UC-RG-W-EC	12 cifre	arancio	pz
86552	MS-20UC-BK-W-EC	12 cifre	nero	pz



CASIO

Calcolatrice da tavolo MS-7UC

Calcolatrice dal grande display a 10 cifre. Cover e tasti in plastica. Key Rollover. Tra le funzioni: calcolo percentuale, calcolo delle imposte, calcolo del tempo, calcolo profitto, conversione valuta, 3 tasti memoria, separatore di migliaia, tasto cambio segno +/-, tasto doppio zero. Doppia alimentazione: solare e batteria (1xLR1130 o LR54). Dimensioni: 86x120x19mm.

Cod.	Rif.Art.	Display	Colore	Umv
82869	MS-7UC-RD-W-EC	10 cifre	rosso	pz



SHARP

Calcolatrice da tavolo EL M332B

Calcolatrice colorata in plastica. Tra le funzioni: tasto TAX per il calcolo immediato dell'iva, tasti percentuale, inversione di segno. Doppia alimentazione: solare e batteria. Dimensioni: 100x149,1x27,2mm.

Cod.	Rif.Art.	Display	Colore	Umv
SHAELM332BWH	EL M332B	10 cifre	bianco	pz
SHAELM332BBL	EL M332B	10 cifre	blu	pz
SHAELM332BPK	EL M332B	10 cifre	rosa	pz
SHAELM332BYL	EL M332B	10 cifre	giallo	pz



SHARP

Calcolatrice da tavolo EL 364

Calcolatrice dal grande display inclinato. Doppia alimentazione: solare e batteria. Dimensioni: 176x110x13mm.

Cod.	Rif. Art.	Display	Colore	Umv
SHAEL364BBK	EL364BBK	12 cifre	nero	pz

CASIO



TASTIERA REMOVIBILE RESISTENTE ALL'ACQUA



Calcolatrice da tavolo WATER PROOF WM-320MT

Calcolatrice da tavolo resistente all'acqua e alla polvere, dalla particolare tastiera in plastica removibile e lavabile. Ideale per coloro che hanno bisogno di fare calcoli anche con le mani bagnate o sporche (pescivendoli, fioristi, meccanici, etc.). Grande display a 12 cifre. Tra le funzioni: calcolo profitto (costo, vendita, margine), calcolo imposte, 3 tasti memoria, 3 separatori di migliaia, tasto +/-, tasto doppio zero. Doppia alimentazione: solare e batteria (1xCR2032). Dimensioni: 33x109x169mm.

Cod.	Rif.Art.	Display	Umv
77555	WM-320MT-W-EC	12 cifre	pz



Calcolatrice da tavolo WATER PROOF WD-320MT

Calcolatrice da tavolo resistente all'acqua e alla polvere, dalla particolare tastiera in plastica removibile e lavabile. Ideale per coloro che hanno bisogno di fare calcoli anche con le mani bagnate o sporche (pescivendoli, fioristi, meccanici, etc.). Grande display a 12 cifre. Tra le funzioni: calcolo profitto (costo, vendita, margine), calcolo imposte, 3 tasti memoria, 3 separatori di migliaia, tasto +/-, tasto doppio zero, tasto di memoria Gran Totale e correzione rapida. Doppia alimentazione: solare e batteria (1xCR2032). Dimensioni: 36x145x195mm.

Cod.	Rif.Art.	Display	Umv
77556	WD-320MT-W-EC	12 cifre	pz



MACCHINE PER UFFICIO

Titanium



Calcolatrice da tavolo 73030

Calcolatrice ergonomica con tasti comfort e display extra-large a 12 cifre. Dotata dell'esclusiva funzione brevettata Check&Correct che memorizza le ultime 120 battute con possibilità di controllo ed eventuale correzione. Tra le funzioni: tasti memoria, calcoli percentuali, radice quadrata e tasto shift per la cancellazione dell'ultima cifra immessa. Separatore migliaia e visualizzazione dei simboli delle operazioni (+ - x ÷ =). Doppia alimentazione: batteria e solare. Dimensioni: 128x87x24mm.

Cod.	Display	Umv
73030	12 cifre	pz



Calcolatrice da tavolo 73032

Calcolatrice ergonomica con tasti comfort e display extra-large a 12 cifre. Dotata dell'esclusiva funzione brevettata Check&Correct che memorizza le ultime 120 battute con possibilità di controllo ed eventuale correzione. Tra le funzioni: tasti memoria, calcoli percentuali, radice quadrata e tasto shift per la cancellazione dell'ultima cifra immessa. Separatore migliaia e visualizzazione dei simboli delle operazioni (+ - x ÷ =). Doppia alimentazione: batteria e solare. Dimensioni: 188x130x34mm.

Cod.	Display	Umv
73032	12 cifre	pz



Calcolatrice da tavolo 73031

Calcolatrice con tastiera extra large e grande display a 12 cifre, dotata dell'esclusiva funzione brevettata Check&Correct che memorizza le ultime 120 battute con possibilità di controllo ed eventuale correzione. Tra le funzioni: tasti memoria, calcolo del margine "Mark-Up" (MU), calcoli percentuali, radice quadrata e tasto shift per la cancellazione dell'ultima cifra immessa. Separatore migliaia e visualizzazione dei simboli delle operazioni (+ - x ÷ =). Doppia alimentazione: batteria e solare. Dimensioni: 140x134x26mm.

Cod.	Display	Umv
73031	12 cifre	pz

Calcolatrici da tavolo



Calcolatrice da tavolo Summa 60

Calcolatrice con display orientabile a 12 cifre di grandi dimensioni. Tra le funzioni: conversione valuta. Doppia alimentazione: solare e batteria. Dimensioni: 200x150x23mm.

Cod.	Rif.Art.	Display	Umv
OLIB9320	B9320	12 cifre	pz



Calcolatrice da tavolo DH-12/DH-12ET

Calcolatrice dal grande Display LCD a 12 cifre e tasti in plastica. Tra le funzioni: calcolo %, radice quadrata, memoria indipendente, 3 simboli dopo la virgola, tasto doppio zero, memoria GT, selettore di arrotondamento. Versione DH-12ET: euro convertitore e calcolo tasse; la versione DH-12BK ha funzione ricarica, tasto correzione rapida. Doppia alimentazione: solare e batteria. Dimensioni: 29x151x158mm.

Cod.	Rif.Art.	Display	Umv
48475	DH-12ET-W-EP	12 cifre	pz
72196	DH-12-BK-S-EP	12 cifre	pz

EUROCONVERTITORE



Calcolatrici da tavolo MS-100BM/MS-100EM

Calcolatrice con ampio display, involucro in metallo e tasti in plastica. Tra le funzioni: funzione percentuale e delle imposte, memoria permanente e memorizzazione di costanti, con separatore di migliaia, tasto doppio zero, Tasto +/- . Nella versione BM vi è calcolo profitto. Nella versione EM vi è l'euroconvertitore e tasto cambio valuta. Doppia alimentazione: solare e batteria. Dimensioni: 29x103x147mm.

Cod.	Rif.Art.	Display	Umv
47525	MS-100EM-W-EP	10 cifre	pz
72195	MS-100BM-S-EP	10 cifre	pz

CAMBIO VALUTA



Calcolatrici da tavolo MS-120BM/MS-120EM

Calcolatrice con involucro in metallo, ampio display a 12 cifre. Tra le funzioni: calcolo percentuale, calcolo imposte, memoria permanente e memorizzazione di costanti, separatore di migliaia e con tasto doppio zero. Tasto cambio segno +/- . Nella versione MS-120EM vi è l'euroconvertitore. Nella versione BM vi è la funzione del calcolo del profitto e funzione CSM. Doppia alimentazione: solare e batteria. Dimensioni: 31x103x145mm.

Cod.	Rif.Art.	Display	Umv
47526	MS-120EM-W-EP	extra big 12 cifre	pz
72197	MS-120BM-S-EP	big 12 cifre	pz



TiTitanium



10 + 2 +

Calcolatrice scientifica 240FX

Calcolatrice scientifica dotata di custodia rigida. Display a due righe: riga superiore Dot Matrix 12 cifre, riga superiore LCD 10 + 2. 240 funzioni. Doppia alimentazione: solare e batteria (1 x AA). Dimensioni: 18,6x85x156 mm.

Cod.	Display	Umv	Umv
93199	12 cifre	pz	pz



osama

Calcolatrice scientifica BeColor

Calcolatrice scientifica in colori alla moda e vivaci, con pratica custodia rigida. 10 cifre in mantissa e 2 in esponente. 56 funzioni scientifiche: calcoli trigonometrici, logaritmi, esponenziali, memoria, conversioni, calcoli binari, decimali, esadecimale, calcoli statistici. Auto Power Off. Alimentazione: batteria (1xLR1130). Dimensioni: 142x73x13mm.

Cod.	Rif.Art.	Colore	Display	Umv
94388	OS 134BC BC	azzurro cielo/rosso	10 cifre	pz
94389	OS 134BC G	giallo/blu	10 cifre	pz
94390	OS 134BC RAC	rosa chiaro/petrolio	10 cifre	pz
94391	OS 134BC VAM	verde acqua marina/arancio	10 cifre	pz

8 + 2 +

SHARP

Calcolatrice scientifica EL 501XB

Calcolatrice dal design elegante e funzionale. Display a due righe. 131 funzioni Alimentazione: batteria. Dimensioni: 75x144x13mm.

Cod.	Rif.Art.	Colore	Display	Umv
SHAE501TBWH	EL501TBWH	bianco	10 cifre	pz
SHAE501TBGR	EL501TBGR	verde	10 cifre	pz
SHAE501TBVL	EL501TBVL	viola	10 cifre	pz



10 + 2 +

SHARP

Calcolatrice scientifica EL 506TS

Calcolatrice scientifica dal display ordinato a 2 righe. 470 funzioni e sistema D.A.L (Direct Algebraic Logic). Doppia alimentazione: solare e batteria. Dimensioni: 161x80x15mm.

Cod.	Rif. Art.	Display	Umv
SHAE506TSBWH	EL 506TS	12 cifre	pz



10 + 2 +

SHARP

Calcolatrice scientifica EL 509TS

Calcolatrice dal design innovativo e display ordinato a 2 righe. 273 funzioni matematiche, D.A.L (Direct Algebraic Logic). Alimentazione: batteria. Dimensioni: 161x80x15mm.

Cod.	Rif. Art.	Display	Umv
SHAE509TSBYR	EL 509TS	12 cifre	pz





MACCHINE PER UFFICIO

CASIO

Speciale scuola

FUNZIONI TRIGONOMETRICHE

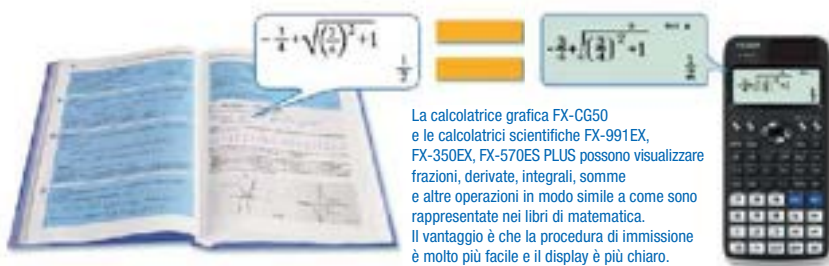

La calcolatrice grafica FX-CG50 e le calcolatrici scientifiche FX-991EX, FX-350EX, FX-570ES PLUS possono visualizzare frazioni, derivate, integrali, somme e altre operazioni in modo simile a come sono rappresentate nei libri di matematica. Il vantaggio è che la procedura di immissione è molto più facile e il display è più chiaro.



10 + 2 +

Le formule appaiono sul display proprio come sui libri di testo



Calcolatrice scientifica FX-220 Plus 2

Ideale per la Scuola Secondaria I grado con Display LCD a 2 righe. AMMESSA all'esame di maturità. Coperchio rigido a scorrimento a protezione. 181 funzioni. Alimentazione: batteria (1xAAA). Dimensioni: 14x7x162mm.

Cod.	Rif.Art.	Display	Umv
47531	FX-220PLUS-2-W-ET	10+2 cifre	pz

Calcolatrici scientifiche



DISPLAY A RESA NATURALE DEL TESTO



16/10 + 2 +



DISPLAY A RESA NATURALE DEL TESTO



16/10 + 2 +



Calcolatrice scientifica ClassWiz FX-991EX

Ideale per la Scuola Secondaria II grado e l'Università con Display LCD ad alta risoluzione e "Natural Textbook Display" per visualizzare le formule e i risultati proprio come sui libri di testo. AMMESSA all'esame di maturità. Dispone di un Menù ad icone e di oltre 550 funzioni. Dotata di funzione codice QR per proseguire i calcoli sul PC e inoltre foglio di calcolo. Custodia rigida inclusa nella confezione. Alimentazione combinata: solare e batteria (1x LR-44). Dimensioni: 77x165x111mm.

Cod.	Rif.Art.	Display	Umv
75764	FX-991EX-W-ET-V	16/10 + 2 cifre	pz

Calcolatrice scientifica FX-991ESPLUS-2

Ideale per la Scuola Secondaria II grado e l'Università. Display naturale "Natural Textbook Display" per visualizzare le formule e i risultati proprio come sui libri di testo. Ammessa all'esame di maturità. 417 funzioni. Alimentazione combinata: solare e batteria. Dimensioni: 11x89x162mm.

Cod.	Rif.Art.	Display	Umv
94392	FX-991ESPLUS-2WETV	16/10+2 cifre	pz

DISPLAY A RESA NATURALE DEL TESTO



16/10 + 2 +



DISPLAY A RESA NATURALE DEL TESTO



16/10 + 2 +



Calcolatrice scientifica FX-570ES PLUS-2

Ideale per la Scuola Secondaria II grado e l'Università. Display naturale "Natural Textbook Display" per visualizzare le formule e i risultati proprio come sui libri di testo. Ammessa all'esame di maturità. 417 funzioni. Alimentazione: batteria AAA/R03 (zinco carbone). Dimensioni: 14x77x162mm.

Cod.	Rif.Art.	Display	Umv
61671	FX-570ES PLUS-2-W-ET-V	16/10 + 2 cifre	pz

Calcolatrice scientifica ClassWiz FX-350EX

Ideale per la Scuola Secondaria I grado con Display LCD ad alta risoluzione e "Natural Textbook Display" Natural V.P.A.M per visualizzare le formule e i risultati proprio come sui libri di testo. Ammessa all'esame di maturità. 274 funzioni. Alimentazione: batteria AAA/R03 (alcalina). Dimensioni: 77x165x138mm.

Cod.	Rif.Art.	Display	Umv
77602	FX-350EX-W-ET-V	16/10 + 2 cifre	pz



**DISPLAY A RESA
NATURALE
DEL TESTO**



$(16/10) + 2$

Calcolatrice scientifica ClassWiz FX-82EX

Ideale per la Scuola Secondaria I grado con Display LCD ad alta risoluzione e "Natural Textbook Display" Natural V.P.A.M per visualizzare le formule e i risultati proprio come sui libri di testo. Ammessa all'esame di maturità. 274 funzioni. Alimentazione: batteria AAA/R03 (zinc carbone). Dimensioni: 77x165,5x13,8mm.

Cod.	Rif.Art.	Display	Umv
77625	FX-82EX-W-EJ-V	16/10 + 2 cifre	pz



TEMPO PER RAGIONARE



TEMPO PER CALCOLARE

La richiesta delle calcolatrici grafiche è in forte aumento, CASIO, già leader nel mercato delle calcolatrici scientifiche è leader anche in questo segmento. Molti studenti hanno scelto e sceglieranno le calcolatrici grafiche CASIO poiché:

- sono ammesse alla maturità dal Ministero dell'Istruzione (nota 257 del 4 Maggio 2017);
- visualizzano grafici di funzioni, nel modello FX-CG50 anche in 3D;
- risolvono equazioni integrali, differenziali e di probabilità.

La calcolatrice grafica FX-CG50, inoltre, è lo strumento protagonista degli eventi di formazione per docenti e studenti e offre numerosi materiali didattici online e offline.



**PROTAGONISTA DEL
PROGETTO DIDATTICO
NATO DAL PROTOCOLLO
D'INTESA CASIO-MIUR**



+

Calcolatrice scientifica grafica FX-CG50

Calcolatrice Grafica CASIO senza CAS ideale per la scuola secondaria di II grado e l'Università, AMMESSA all'esame di maturità. Dotata di ampio display naturale V.P.A.M con oltre 65.000 colori, realizza grafici in 3D. Menù ad icone. Dispone di funzioni quali: Funzione Picture Plot per l'analisi matematica di foto e video, soluzioni di equazioni con funzioni integrali, differenziali e di probabilità, conversioni delle unità, grafici dinamici, di disequazioni, di funzioni parametriche, funzioni finanziarie, Geometry-Add-In precaricato, retroilluminazione, scambio di dati con il PC mediante (cavo USB incluso), tabella periodica. Alimentazione: batteria (4x AAA). Dimensioni: 88x21x186mm.

Cod.	Rif.Art.	Display	Umv
81499	FX-CG50-W-EH	8 righe (da 21 caratteri cad.)	pz



+

Calcolatrice grafica FX-9860 GIII

Calcolatrice che consente di visualizzare immediatamente risultati con grafici, tabelle e liste. Display extra-largo monocromatico a 8 righe. Grafico a torta, grafico a barre, grafici dinamici, grafici di disequazioni e funzioni parametriche. È possibile visualizzare vari grafici in un unico sistema di coordinate. Soluzione di equazioni con funzioni integrali, differenziali e di probabilità, conversione delle unità, funzione GCD (pgcd)/LCM (ppcm), funzione riquadro e zoom, funzione di collegamento per dati da elenchi e statistiche basate su elenchi, funzioni matematico-finanziarie. Opzione di collegamento diretto ai proiettori CASIO XJ-S37, XJ-S47, XJ-S57, 61 kB RAM, collegamento USB (cavo non incluso). Dimensioni: 180,5x87,5x21,3mm.

Cod.	Rif.Art.	Display	Umv
77626	FX-9860 GIII-W-ET	8 righe (da 21 caratteri cad.)	pz

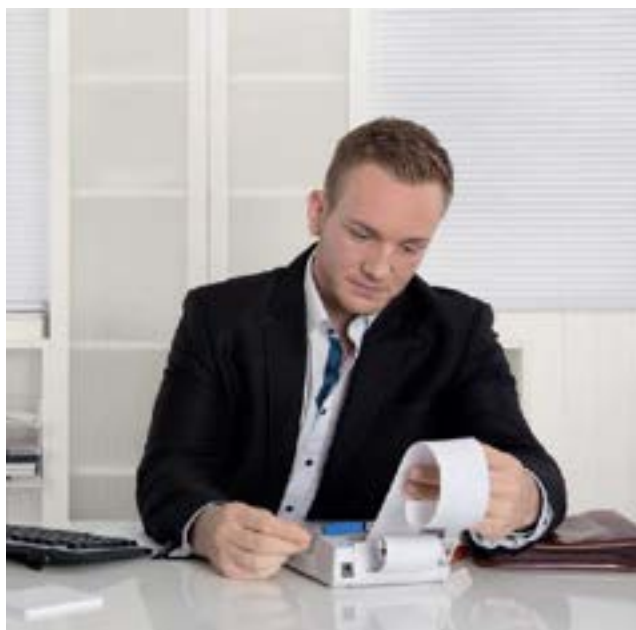

Rotoli
per calcolatrici
PAG.655-657



12 +



Calcolatrice portatile SUMMA 301 scrivente

Calcolatrice a stampante seriale ad impatto. Velocità di stampa 1,4 linee/secondo. Tra le funzioni: percentuale, 3 tasti memoria, calcolo finanziario, calcolo dell'IVA, conversione della valuta, calcolo del ricarico, totale e sottotale. Alimentazione: batteria o rete (adattatore incluso). Utilizza rotolo carta da 57mm. Dimensioni: 98x191x42mm.

Cod.	Rif.Art.	Display	Umv
OLIB4621	B4621	LCD 12 cifre	pz
Tampone: OLI80873 - RIBTAMPIR40			
Rotolo: 50637, 50640, 50642			



12 +

SHARP

Mini calcolatrice scrivente EL 1611V

Utilizza: tampone EA772R. Alimentazione: batteria o rete (adattatore EA28A opzionale). Dimensioni: 191x99x42mm.

Cod.	Rif. Art.	Display	Umv
SHAEL1611V	EL 1611V	12 cifre	pz
Tampone: SHAEL1620			
Rotolo: 50637, 50640, 50432			
Alimentatore: SHAEL1611AL			



12 +

SHARP

Calcolatrice scrivente EL 1750V

Utilizza: tampone EA772R. Alimentazione: batteria o rete (adattatore EA28A opzionale). Dimensioni: 191x99x42mm.

Cod.	Rif. Art.	Display	Umv
SHAEL1750V	EL 1750V	12 cifre	pz
Tampone: SHAEL1620 - RIBTAMPIR40T			
Rotolo: 50637, 50640, 50432			
Alimentatore: SHAEL1611AL			



12

SHARP

Calcolatrice scrivente EL 2607V

Display digitale 12 cifre, 2 colori di stampe a 4.3 linee/s. Tra le funzioni: calcolo media (AVG), contatore di oggetti, premio/sconto (MU). Alimentazione: a rete. Dimensioni: 136x265x438mm.

Cod.	Rif.Art.	Display	Umv
SHAEL2607V	EL2607V	12 cifre	pz
Tampone: SHAEL1620			
Rotolo: 50637, 50640, 50432			
Alimentatore: SHAEL1611AL			



12 +

CASIO

Calcolatrice scrivente HR-8RCE

Calcolatrice mini scrivente con display a 12 cifre. Tra le funzioni: Check & Correct, After-Print, Re-print, tasto cancella ultima cifra, 3 valute, calcolo imposte. Velocità 2,0 righe/sec. Confezione blister. Stampa a 1 colore. Alimentazione: batteria (corrente opzionale). Dimensioni: 82x102x239mm.

Cod.	Rif.Art.	Colore	Display	Umv
80344	HR-8RCE-BK-W-EC	nero	12 cifre	pz
80345	HR-8RCE-WE-W-EC	bianco	12 cifre	pz
Tampone: RIBTAMPIR40T				
Rotolo: 50433				
Alimentatore: 36397, A0, A60024				



12 +

CASIO

Calcolatrice scrivente HR-150RCE

Calcolatrice mini scrivente con display a 12 cifre. Tra le funzioni: Check& Correct, After-Print, Re-print, tasto cancella ultima cifra, stampa data/ora, tasto +/-, 3 valute, calcolo profitto, velocità 2,0 righe/sec, tasto Delta %. Stampa a 2 colori. Alimentazione: batteria (corrente opzionale). Dimensioni: 56x165x242mm.

Cod.	Rif.Art.	Display	Umv
80346	HR-150RCE-WB-EC	12 cifre	pz
Tampone: RIBTAMPIR40T			
Rotolo: 50433			
Alimentatore: 36397			



12 +

CASIO

Calcolatrice scrivente FR-2650RC

Tra le funzioni: Check & Correct, After-Print, Re-print, tasto cancella ultima cifra, clock/calendar stamp, contatore articoli (max 150), calcolo del profitto, calcolo percentuale, Mark up/mark Down, selettore decimale e arrotondamento, tasto cancella ultima cifra, tasto +/-, memoria indipendente, velocità 2,0 righe/sec. Stampa a 2 colori. Alimentazione: a rete (adattatore incluso). Dimensioni: 65x195x313mm.

Cod.	Rif.Art.	Display	Umv
89289	FR-2650RC-W-EC	12 cifre	pz
Tampone: RIBTAMPIR40T			
Rotolo: 50433			
Alimentatore: 36397			



STAMPA TERMICA



14 ⚡

Calcolatrice scrivente termica Logos 914T

Calcolatrice professionale ECO FRIENDLY: non contiene sostanze nocive alla salute ed è composta da plastica riciclata e riciclabile più volte. Dotata di un display che visualizza i calcoli in due colori, estremamente brillanti e visibili in qualsiasi condizione di luce. Tastiera antisettica contro la diffusione di batteri, muffe e microrganismi. Tra le funzioni: funzione Saving 4 operazioni fondamentali, logica di calcolo GT, 2 totalizzatori, accumulo diretto in memoria Gran totale. Utilizza rotolo carta termica. Alimentazione: a rete. Dimensioni: 205x320x87mm.

Cod.	Rif.Art.	Display	Note	Umv
OLIB5898	B5898	LCD retroilluminato a 14 cifre	stampa termica alfanumerica	pz
Rotolo: 50637, 50640, 50432				

14 ⚡

Calcolatrice scrivente termica Logos 904T

Stampante termica, veloce e silenziosa, dal design compatto ed ergonomico. Tastiera antisettica contro la diffusione di batteri, muffe e microrganismi. Tra le funzioni: funzione Saving, funzioni calcolo complesse (aliquota, conversione valutaria, costo, margine e prezzo di vendita). Stampa rapida a 10 linee/secondo. Display spento dopo 3 minuti di inattività. Dimensioni: 205x330x95mm.

Cod.	Rif.Art.	Display	Note	Umv
OLIB5896	B5896	LCD 14 cifre retroilluminato	stampante termica alfanumerica	pz
Rotolo: 50637, 50640, 50432				

12 ⚡

Calcolatrice scrivente professionale Logos 912

Calcolatrice professionale ECO FRIENDLY: non contiene sostanze nocive alla salute ed è composta da plastica riciclata e riciclabile più volte. Dotata di display che visualizza i calcoli in due colori, estremamente brillanti e visibili in qualsiasi condizione di luce. Tastiera antisettica contro la diffusione dei batteri, muffe e microrganismi. Tra le funzioni: funzione Saving, 4 operazioni fondamentali, logica di calcolo GT, 2 totalizzatori, accumulo diretto in memoria Gran totale. Funzione Non stampa/stampa. Display spento dopo 3 minuti di inattività. Alimentazione: a rete. Dimensioni: 205x310x80mm.

Cod.	Rif.Art.	Display	Note	Umv
OLIB5897	B5897	VFD retroilluminato a 12 cifre	Impatto 2 colori	pz
Tamponi: OLI80406				
Rotolo: 50637, 50640, 50432				

12 ⚡

Calcolatrice scrivente professionale Logos 902

Calcolatrice professionale ECO FRIENDLY: non contiene sostanze nocive alla salute ed è composta da plastica riciclata e riciclabile più volte. Dotata di display a 12 cifre retroilluminate che visualizza i calcoli in due colori, estremamente brillanti e visibili in qualsiasi condizione di luce. Tra le funzioni: calcolo ricarico, tasto richiamo e correzione, calcolo aliquote, cambio valuta. Alimentazione: a rete. Dimensioni: 205x310x80mm.

Cod.	Rif.Art.	Display	Note	Umv
OLIB5895	B5895	LCD a 12 cifre retroilluminate	Impatto 2 colori	pz
Tamponi: OLI80406				
Rotolo: 50637, 50640, 50432				

12 ⚡

Calcolatrice scrivente Summa 302

Calcolatrice semplice e di facile utilizzo dotata di ampia tastiera e di una stampante ad impatto con doppio colore, che garantisce un'immediata differenziazione tra le diverse operazioni. Tra le funzioni: funzioni di calcolo di costo, margine e prezzo di vendita, conversione valutaria, calcolo della percentuale. La funzione sleeping mode contribuisce a garantire bassi consumi nel rispetto dell'ambiente circostante. Doppia alimentazione: rete e batteria (4xAA). Dimensioni: 160x220x50mm.

Cod.	Rif.Art.	Display	Umv
OLIB4645	B4645	LCD a 12 Cifre	pz
Tamponi: OLI81129K, RIBTAMPIR40T			
Rotolo: 50637, 50432			

12 ⚡

Calcolatrice scrivente Summa 303EU

Calcolatrice da tavolo, indicata per un uso semi-professionale, scrivente, dotata di stampante ad impatto con doppio colore. Ampia tastiera ergonomica, con tasti morbidi al tatto, aventi colori diversi conformi alle differenti funzioni di calcolo. Immediata nelle operazioni e in grado di tenere in memoria più calcoli simultaneamente permettendo un'accumulo dei totali, oltre a svolgere le funzioni di calcolo dell'aliquota, di conversione valutaria e del ricarico. La funzione sleeping mode garantisce consumi limitati e una maggiore salvaguardia dell'ambiente circostante. Alimentazione: a rete. Dimensioni: 240x200x50mm.

Cod.	Rif.Art.	Display	Umv
OLIB4646	B4646	LCD a 12 Cifre	pz
Tamponi: OLI81129K, RIBTAMPIR40T			
Rotolo: 50637, 50640, 50432			



MACCHINE PER UFFICIO

Panasonic

POWER THROUGH



Micropile al litio

Le batterie a bottone LITHIUM POWER sono progettate per garantire un'energia affidabile e duratura. Affidabili anche in un ampio spettro di temperature (da -30 a +60 °C). Garantiscono una lunga durata utile (fino a 10 anni).

Cod.	Rif Art	Modello	Tensione	Conf.	Umv
74814	C301025	CR1025	3V	1 pila	cf
74815	C301216	CR1216	3V	1 pila	cf
74816	C301220	CR1220	3V	1 pila	cf
74817	C301616	CR1616	3V	1 pila	cf
74818	C301620	CR1620	3V	1 pila	cf
74819	C301632	CR1632	3V	1 pila	cf
74820	C302012	CR2012	3V	1 pila	cf
54867	C302016	CR2016	3V	2 pile	cf
54868	C302025	CR2025	3V	2 pile	cf
54869	C302032	CR2032	3V	2 pile	cf
74824	C302354	CR2354	3V	1 pila	cf
74825	C302430	CR2430	3V	1 pila	cf
74826	C302450	CR2450	3V	1 pila	cf

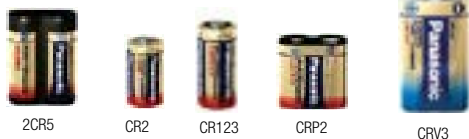

Photo Power Litium

Le batterie LITHIUM POWER combinano materiali molto leggeri con la tecnologia al litio, per creare una fonte di energia sia per le macchine fotografiche che per altri dispositivi che usano batterie al litio. Bassa resistenza interna per permettere una rapida ricarica del flash e uno scatto veloce. Affidabili anche in un ampio spettro di temperature (da -40 a +70 °C).

Cod.	Rif.Art.	Modello	Tensione	Conf.	Umv
74827	C300002	CR2	3V	1 pila	cf
74828	C300123	CR123	3V	1 pila	cf
74829	C300005	2CR5	6V	1 pila	cf
74830	C300012	CRP2	6V	1 pila	cf
74831	C300015	CRV3	3V	1 pila	cf



Verbatim

Alcaline e micropile

Cod.	Rif.Art.	Modello	Conf.	Umv
VE RB49920	49920	AAA - mini stilo alkaline	4 pile	cf
VERB49921	49921	AA - stilo alkaline	4 pile	cf
VERB49922	49922	C - mezza torcia alkaline	2 pile	cf
VERB49923	49923	D - torcia alkaline	2 pile	cf
VERB49924	49924	9V - torcia alkaline	1 pila	cf
VERB49874	49874	Blister AAA - mini stilo alcaline	10 pile	cf
VERB49875	49875	Blister AA - stilo alkaline	10 pile	cf
VERB49531	49531	Micropile a pastiglia CR2016 3V	4 pile	cf
VERB49532	49532	Micropile a pastiglia CR2025 3V	4 pile	cf
VERB49533	49533	Micropile a pastiglia CR2032 3V	4 pile	cf
VERB49534	49534	Micropile a pastiglia CR2430 3V	4 pile	cf
VERB49535	49535	Micropile a pastiglia CR2450 3V	4 pile	cf

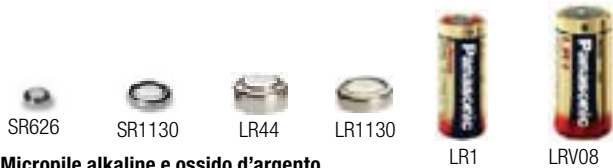

Micropile alcaline e ossido d'argento

Le batterie micro alcaline sono state costruite per fornire energia affidabile e duratura.

Cod.	Rif. Art.	Modello	Tensione	Conf.	Umv
Alcaline					
75273	C300001	LR1	1,5V	1 pila	cf
54870	C300044	LR44	1,5V	1 pila	cf
54871	C300008	LRV08	12V	1 pila	cf
63395	C301130	LR1130	1,5V	1 pila	cf
Ossido d'argento					
74813	C300626	SR626	1,55V	1 pila	cf
54872	C301131	SR1130	1,55V	1 pila	cf



Alkaline Pro Power

Gamma alkaline Pro Power: sviluppate per fornire energia, affidabili in qualsiasi momento e luogo. Ideali per applicazioni a medio assorbimento.

Cod.	Rif.Art.	Modello	Tensione	Conf.	Umv
74791	C100003	AAA - Ministilo	1,5V	4 pile	cf
74792	C100006	AA - Stilo	1,5V	4 pile	cf
74793	C100014	C - Mezze torce	1,5V	2 pile	cf
74794	C100020	D - Torce	1,5V	2 pile	cf
74795	C100061	9V - Transistor	9V	1 pila	cf

Alkaline Power

Pratiche, facili da scegliere, da aprire e da conservare. Chiare informazioni di prodotto sul blister con icone delle applicazioni.

Cod.	Rif.Art.	Modello	Tensione	Conf.	Umv
57373	C500003	AAA - Ministilo	1,5V	4 pile	cf
57374	C500006	AA - Stilo	1,5V	4 pile	cf
57375	C500014	C - Mezze torce	1,5V	2 pile	cf
57376	C500020	D - Torce	1,5V	2 pile	cf
57377	C500061	9V - Transistor	9V	1 pila	cf



DURACELL

Pile Specialistiche

Specialistiche a moneta prodotte con litio ad alta purezza per offrire ai dispositivi fino al 50% di energia in più. Garantiscono fino a 10 anni di durata se correttamente conservate nella confezione. Duracell ha sviluppato la Tecnologia Baby Secure, ricoprendo il lato posteriore della batteria con uno strato dal sapore disgustoso, e progettando una confezione "a prova di bambino", con doppio imballo rinforzato impossibile da aprire a mani nude, senza forbici.

Cod.	Rif.Art.	Modello	Tensione	Conf.	Umv
87226	DU21B2	2025	2 pile	cf	cf
87227	DU22B2	2032	2 pile	cf	cf
62771	DU25	MN21	2 pile	cf	cf
60419	DU26	MN9100	2 pile	cf	cf
68688	DU23	LR44	2 pile	cf	cf

DURACELL

Alcaline Duracell PLUS 100

Batterie alcaline da utilizzare in dispositivi elettronici che richiedono un'energia affidabile. Duracell Plus offre fino al 100% di energia in più. Le batterie Duracell non utilizzate garantiscono una durata fino a 10 anni, se correttamente conservate nella confezione.

Cod.	Rif.Art.	Modello	Tensione	Conf.	Umv
36205	DU0101	AA - stilo	1,5V	4 pile	cf
88048	DU0121	AA - stilo	1,5V	12 pile	cf
36209	DU0201	AAA - ministilo	1,5V	4 pile	cf
88049	DU0221	AAA - ministilo	1,5V	12 pile	cf
36208	DU0301	C - mezza torcia	1,5V	2 pile	cf
36207	DU0401	D - torcia	1,5V	2 pile	cf
36206	DU0503	9V - transistor	9V	1 pila	cf



Energizer



Pile Specialistiche

Massima potenza grazie alla completa gamma di batterie specialistiche adatte a numerosi dispositivi di piccole dimensioni come ad esempio i misuratori di precisione, monitor per il glucosio, fitness tracker, i giocattoli più recenti e molto altro ancora.

Cod	Rif.Art.	Modello	Tensione	Conf.	Umv
89493	E300781300	LR1/E90 Alkaline	1,5V	1 pila	cf
89494	E300803400	A23/E23A Alkaline	12V	2 pile	cf
89495	E300781500	LR44/A76 Alkaline	1,5V	2 pile	cf
89496	E300789000	CR2016 Lithium	3V	2 pile	cf
89497	E300788900	CR2025 Lithium	3V	2 pile	cf
89498	E300789100	CR2032 Lithium	3V	2 pile	cf
89499	E300830300	CR2430 Lithium	3V	2 pile	cf
89500	E300830700	CR2450 Lithium	3V	2 pile	cf



Photo Lithium (Litio)

Le pile Photo Lithium offrono prestazioni a lunga durata per fotocamere digitali, a pellicola e per tutti i device che ne necessitano come ad esempio le telecamere di sicurezza, le torce high tech, unità flash e visori notturni.

Cod	Rif.Art.	Modello	Tensione	Conf.	Umv
89501	E301029700	123	3V	1 pila	cf
89502	E301029600	223	3V	1 pila	cf
89503	E301029400	CR2	3V	1 pila	cf
89504	E301029300	2CR5	6V	1 pila	cf

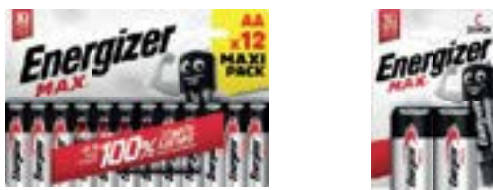

Max (Alcalina)

Energia di lunga durata: fino al 100% di durata in più rispetto alle pile tradizionali. Progettata per proteggere i propri dispositivi contro i danni dovuti alla fuoriuscita di acido. Il tutto grazie alla garanzia contro le perdite.

Cod	Rif.Art.	Modello	Tensione	Conf.	Umv
89478	E301533800	AA - stilo	1,5V	6 pile	cf
89479	E301531400	AA - stilo	1,5V	12 pile	cf
89480	E301533100	AA - stilo	1,5V	16 pile	cf
89481	E301532700	AAA - ministilo	1,5V	6 pile	cf
89482	E301530400	AAA - ministilo	1,5V	12 pile	cf
89483	E301539300	AAA - ministilo	1,5V	16 pile	cf
89484	E302306700	C - mezza torcia	1,5V	2 pile	cf
89485	E302306800	D - torcia	1,5V	2 pile	cf
89486	E301531800	9V - transistor	9V	1 pila	cf
94393	E300784300	AAAA/LR61	1,5V	2 pile	pz



Pile watch

Qualità garantita per le pile degli orologi. La tecnologia multi-drain di Energizer offre le stesse prestazioni ottimali per tutti i dispositivi, a consumo elevato e ridotto, dal semplice orologio analogico ai più sofisticati orologi digitali ed elettronici.

Cod	Rif.Art.	Modello	Conf.	Umv
92917	E300778700	321	1 pila	cf
92918	E300790700	364-363	2 pile	cf
92919	E300790900	371-370	3 pile	cf
92920	E300791100	377-376	4 pile	cf
92921	E300791500	390-389	5 pile	cf
92922	E300791900	394-380	6 pile	cf



Pile per apparecchi acustici

Le Pile per hearing aids garantiscono una durata ottimizzata, sono prodotte con lo 0% di mercurio e godono della tecnologia power seal che protegge i dispositivi. Sono facilmente rimovibili grazie alla linguetta di accesso sul retro ed hanno una confezione 100% riciclabile.

Cod	Rif.Art.	Modello	Conf.	Umv
92913	E300818800	675 Zinc Air	4 pile	cf
92914	E301431800	312 Zinc Air	8 pile	cf
92915	E301431600	13 Zinc Air	8 pile	cf
92916	E301431700	10 Zinc Air	8 pile	cf

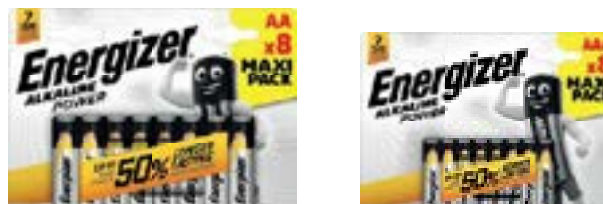

Alkaline Power (Alcalina)

Energia garantita nel tempo per i dispositivi di utilizzo quotidiano.

Cod	Rif.Art.	Modello	Tensione	Conf.	Umv
89487	E300839400	AA - stilo	1,5V	8 pile	cf
89488	E300839200	AAA - ministilo	1,5V	8 pile	cf
89489	E302306900	C - mezza torcia	1,5V	2 pile	cf
89490	E302307000	D - torcia	1,5V	2 pile	cf
89492	E300804100	9V - transistor	9V	1 pila	cf



DURACELL

Batterie Rechargeable

Batterie con Nucleo agli Ioni di Lunga Durata grazie al quale si ottiene energia straordinaria. Sono vendute pre-caricate e rimangono cariche per 12 mesi, quando non usate.

Cod.	Rif.Art.	Modello	Umv
70167	DU77	AAA - ministilo	cf
70166	DU75	AA - stilo	cf



A



B



C



Caricabatterie

Caricabatterie CC17 per stilo (da 1 a 4) o ministilo (da 1 a 4) e caricabatterie CC50 per stilo (da 1 a 2) o ministilo (da 1 a 2) entrambe da 550 a 2500mAh. Timer di sicurezza, timer led, indicatore di carica completa. Confezione in blister. Caricabatterie universale CC15 per stilo, ministilo, torce, mezza torce e transistor.

Cod.	Rif.Art.	Modello	Umv
62480	A	C303829	CC17 + 4 AA
62481	B	C303806	CC50 + 2 AA
74810	C	C303815	CC15



Batterie ricaricabili Ready to Use

Al momento dell'acquisto la batteria è già carica e può essere utilizzata immediatamente. Anche se non ricaricate per 365 giorni, sono sempre pronte all'uso.

Cod.	Rif.Art.	Modello	Conf.	Umv
62478	C307013	AAA - Ministilo	4 pile	cf
62479	C307016	AA - Stilo	4 pile	cf
74801	C307014	C - Mezza torcia	2 pile	cf
74802	C307020	D - Torcia	2 pile	cf



Torce
A PAG.707

La prima batteria al mondo prodotta
con **15%** di materiale riciclato

Soluzione Eco-sostenibile
senza impatto sulle performance!



Batterie ricaricabili Extreme

Le prime ricaricabili al mondo prodotte con una percentuale di batterie riciclate mantenendo inalterate le prestazioni; garantiscono una durata fino a 6 volte superiore ad un'alcalina standard. La tecnologia Energizer permette la presenza di additivi speciali per garantire lunga durata e performance costanti e inoltre mantiene attivi i materiali permettendo alle batterie di essere caricate centinaia di volte garantendo risparmio e un minor impatto ambientale.

Cod.	Rif.Art.	Modello	Conf.	Umv
94394	E300849500	Extreme AA	2 pile	cf
94395	E300849300	Extreme AAA	2 pile	cf
94396	E300850400	Power Plus AA	4 pile	cf
94397	E300850300	Power Plus AAA	4 pile	cf



Caricabatterie

Cod.	Rif.Art.	Modello	Umv
94398	E301335800	Universal Charger	cf
94399	E300809600	Maxi Charger +4AA Power Plus	cf
94400	E300701300	Mini Charger +2AA Power Plus	cf

brother
at your side



**Semplice
per tutto**

Per maggiori informazioni visita il sito
www.odplus.it

La serie QL di Brother offre un'ampia
gamma di stampanti e di consumabili per
soddisfare qualsiasi esigenza di stampa.



MACCHINE PER UFFICIO



Brother P-touch H110

- Utilizza nastri TZe 3,5 / 6 / 9 / 12 mm
- Tastiera QWERTY con display grafico LCD
- Tasti funzioni chiave per una rapida creazione etichetta
- 10 stili font e 3 dimensioni di carattere diversi
- 15 cornice 250 simboli disponibili
- Alimentazione con 6 batterie AAA o adattatore CA (non inclusi)
- Include un nastro TZe da 12 mm e manuale utente



Brother P-touch D210

- Utilizza nastri TZe da 3,5 fino a 12 mm
- Display LCD grafico con anteprima d'stampa
- Velocità di stampa fino a 20mm/sec
- Tasti funzione "One-Touch" per un rapido accesso alle funzioni principali
- Alimentazione con 6 batterie AAA o adattatore CA (non inclusi)
- Include un nastro TZe da 12 mm e manuale utente



Brother P-touch CUBE PT-P300BT

- Utilizza nastri TZe estremamente resistenti da 6 fino a 12 mm
- Stampa etichette in tessuto per personalizzare regali o in tessuto stirabile per capi d'abbigliamento
- Connettività Bluetooth e Compatibilità Apple Mfi
- Alimentazione con 6 batterie AAA o adattatore AD24-ES (entrambi non inclusi)
- Stampa da device mobile con APP "P-touch Design & Print2"
- Include un nastro TZe da 12mm e documentazione

Cod.	Rif.Art.	Umv
BRO-PT110	PTH110TA1	pz

Cod.	Rif.Art.	Umv
BRO-PTD210	PTD210UR1	pz

Cod.	Rif.Art.	Umv
BRO-PTP300	PTP300BTUA1	pz

Nastri TZe

Le etichettatrici P-touch utilizzano un'ampia gamma di etichette in diversi colori, dimensioni e stili, sia laminati che non laminati. Le etichette TZe laminato sono state progettate per durare su qualsiasi superficie vengano utilizzate. Diversamente dalla comuni etichette, la tecnologia esclusiva su cui sono basati i nastri laminati prevede l'applicazione di uno strato di pellicola ultratrasparente sopra il testo per proteggerla da possibili danni esterni.

Nastri laminati in carta termica

Cod.	Rif.Art.	Colore		Umv
Nastri laminati da 6mm				
BROTZE211	XR-6X1	nero/bianco		pz
BROTZE611	XR6WE1	nero/giallo		pz
Nastri laminati da 9mm				
BROTZE121	TZE121	nero/trasparente		pz
BROTZE221	TZE221	nero/bianco		pz
BROTZE621	TZE621	nero/giallo		pz
Nastri laminati da 12mm				
BROTZE131	TZE131	nero/trasparente		pz
BROTZE231	TZE231	nero/bianco		pz
BROTZE233	TZE233	blu/bianco		pz
BROTZE335	TZE335	bianco/nero		pz
BROTZE431	TZE431	nero/rosso		pz
BROTZE435	TZE435	bianco/rosso		pz
BROTZE631	TZE631	nero/giallo		pz
BROTZE731	TZE731	nero/verde		pz
Nastri in tessuto da 12 mm				
BROTZEFA3	TZEFA3	blu/bianco		pz
Nastri laminati da 18mm				
BROTZE141	TZE141	nero/trasparente		pz
BROTZE241	TZE241	nero/bianco		pz
BROTZE345	TZE345	bianco/nero		pz
BROTZE441	TZE441	nero/rosso		pz
BROTZE641	TZE641	nero/giallo		pz
BROTZE741	TZE741	nero/verde		pz
Nastri laminati da 24mm				
BROTZE151	TZE151	nero/trasparente		pz
BROTZE251	TZE251	nero/bianco		pz
BROTZE355	TZE355	bianco/nero		pz
BROTZE651	TZE651	nero/giallo		pz
Nastri laminati da 36mm				
BROTZE161	TZE161	nero/trasparente		pz
BROTZE261	TZE261	nero/bianco		pz
BROTZE661	TZE661	nero/giallo		pz



Resistenti alle abrasioni



Laminato



Resistenti agli agenti chimici



Resistenti alle estreme temperature



Resistenti alla luce solare



Adesivo rinforzato



Pratico sistema "easy peel"



Resistenti all'acqua





Brother QL-700

- Funzione Plug&Print: collega, inserisci il testo e stampa
- Stampa etichette fino a 62 mm di ampiezza e 1 m di lunghezza
- Etichette pretagliate a lunghezza continua di diverse ampiezze
- Stampa fino a 93 etichette al minuto
- Interfaccia USB e Taglierina automatica
- Stampa codici a barre, loghi e immagini
- Software per progettazione etichette P-touch Editor incluso
- Incluso nella cf 2 rotoli starter e manuale di istruzioni

Cod.	Rif.Art.	Umv
BRO-QL700	QL-700	pz



Brother QL-800

- Stampa etichette BICOLORE, in rosso e nero, fino a 62 mm di ampiezza
- Etichette pretagliate a lunghezza continua di diverse ampiezze
- Stampa fino a 93 etichette al minuto
- Interfaccia USB e Taglierina automatica
- Stampa codici a barre, loghi e immagini
- Software per progettazione etichette P-touch Editor incluso
- Incluso nella cf 2 rotoli starter e manuale di istruzioni

Cod.	Rif.Art.	Umv
BRO-QL800	QL-800	pz



Brother QL-810W/ QL-820NWB

- Stampa etichette BICOLORE, in rosso e nero, fino a 62 mm di ampiezza
- Etichette pretagliate a lunghezza continua di diverse ampiezze
- Stampa fino a 110 etichette al minuto
- Interfaccia WIFI (QL810W) e Ethernet, WIFI e BT (QL820NWB)
- Stampa codici a barre, loghi e immagini
- Software per progettazione etichette P-touch Editor incluso
- Incluso nella cf 2 rotoli starter e manuale di istruzioni

Cod.	Rif.Art.	Umv
BRO-QL810W	QL-810W	pz
BRO-QL820NWB	QL-820NWB	pz

Rotoli DK

Le soluzioni per la stampa QL offrono un'ampia gamma di etichette a lunghezza continua o pretagliate, disponibili in dimensioni, tipi e colori diversi. È possibile decidere autonomamente la lunghezza delle etichette regolandone le dimensioni, da 12 mm a 1 m, direttamente sullo schermo del computer. Tutti i rotoli di etichette sono montati su una guida speciale che assicura la corretta installazione delle etichette e indica al computer e al software la dimensione delle etichette installate. Grazie a questa guida ogni etichetta viene stampata dritta, indipendentemente dalle sue dimensioni.

Etichette adesive pretagliate in carta termica

Cod.	Rif.Art.	Dim.(mm)	Descrizione	Rotolo/cf	Etichette/rotolo	Umv
BRODK11201	DK11201	29x90	nero/bianco	1	400	pz
BRODK11202	DK11202	62x100	nero/bianco	1	300	pz
BRODK11204	DK11204	17x54	nero/bianco	1	400	pz
BRODK11208	DK11208	38x90	nero/bianco	1	400	pz
BRODK11209	DK11209	29x62	nero/bianco	1	800	pz
BRODK11221	DK11221	23x23	quadrate nero/bianco	1	1000	pz
BROTZE651	TZE651	86x60	per badge	1	260	pz

Rotolo a lunghezza continua adesivo in carta termica

Cod.	Rif.Art.	Dim.(mm)	Descrizione	Rotolo/cf	Umv
BRODK22205	DK22205	62x30,48mt	rotolo nero/bianco	1	pz
BRODK22210	DK22210	29x30,48mt	rotolo nero/bianco	1	pz
BRODK22214	DK22214	12x30,48mt	rotolo nero/bianco	1	pz
BRODK22223	DK22223	50x30,48mt	rotolo nero/bianco	1	pz
BRODK22225	DK22225	38x30,48mt	rotolo nero/bianco	1	pz
BRODK22251	DK22251	62x15,26mt	rotolo nero&rosso/bianco	1	pz

Rotolo a lunghezza continua adesivo in pellicola

Cod.	Rif.Art.	Dim.(mm)	Descrizione	Rotolo/cf	Umv
BRODK22113	DK22113	62x15,24mt	nero/trasparente	1	pz
BRODK22211	DK22211	29x15,24mt	nero/bianco	1	pz
BRODK22212	DK22212	62x15,24mt	nero/bianco	1	pz
BRODK22606	DK22606	62x15,24mt	nero/giallo	1	pz

Rotolo a lunghezza continua NON adesivo

Cod.	Rif.Art.	Dim.(mm)	Descrizione	Rotolo/cf	Umv
BRODKN55224	DKN55224	54x30,48mt	nero/bianco	1	pz

Rotolo a lunghezza continua con adesivo rimovibile

Cod.	Rif.Art.	Dim.(mm)	Descrizione	Rotolo/cf	Umv
BRODK44205	DK44205	62x30,48mt	nero/bianco	1	pz
BRODK44605	DK44605	62x30,48mt	nero/giallo	1	pz



Brother VC500W

- Stampa etichette a colori senza l'uso di inchiostro
- Utilizza rotoli serie CZ da 9, 12, 19, 25 e 50mm
- Connettività USB e WiFi e Compatibilità AirPrint
- Software progettazione etichette P-touch Editor gratuito
- Stampa etichette da device mobile con APP "Color Label Editor"
- Include un nastro CZ da 25mm, cavo USB e documentazione

Rotoli CZ

Cod.	Rif.Art.	Dim.(mm)	Nastro/cf	Umv
BRO CZ1003	CZ1003	19x5mt	1	pz
BRO CZ1004	CZ1004	25x5mt	1	pz
BRO CZ1005	CZ1005	50x5mt	1	pz
BRO CZ1001	CZ1001	9x5mt	1	pz
BRO CZ1002	CZ1002	12x5mt	1	pz



Brother Stampcreator PRO SC-2000USB

- Facile creazione di timbri professionali in soli 5 minuti con Inchiostro ad asciugatura rapida
- Risoluzione di 600 dpi, tecnologia flash allo xeno, interfaccia seriale e USB
- Importazione di foto e grafici (BMP, TIF, JPEG, GIF, ICO, DIB, WMF)
- 11 diverse dimensioni del timbro in 4 colori: nero, rosso, blu, verde
- Include software Editor e driver per Windows
- Include: 5 timbri, penna correzione timbro e pulizia testina, cavo USB e seriale e manuale

Timbri SC-2000

Cod.	Rif.Art.	Colore	Umv
Timbri 10x60mm			
BRO-PR1060B6P	PR1060B6P	nero	pz
BRO-PR1060E6P	PR1060E6P	blu	pz
BRO-PR1060G6P	PR1060G6P	verde	pz
BRO-PR1060R6P	PR1060R6P	rosso	pz
Timbri 12x12mm			
BRO-PR1212B6P	PR1212B6P	nero	pz
BRO-PR1212E6P	PR1212E6P	blu	pz
BRO-PR1212G6P	PR1212G6P	verde	pz
BRO-PR1212R6P	PR1212R6P	rosso	pz
Timbri 14x38mm			
BRO-PR1438B6P	PR1438B6P	nero	pz
BRO-PR1438E6P	PR1438E6P	blu	pz
BRO-PR1438G6P	PR1438G6P	verde	pz
BRO-PR1438R6P	PR1438R6P	rosso	pz
Timbri 18x50mm			
BRO-PR1850B6P	PR1850B6P	nero	pz
BRO-PR1850E6P	PR1850E6P	blu	pz
BRO-PR1850G6P	PR1850G6P	verde	pz
BRO-PR1850R6P	PR1850R6P	rosso	pz



DYMO®

Quale etichettatrice è adatta a te?

Le seguenti icone indicano diversi usi ed esigenze di etichettatura. Trova quelli che fanno al caso tuo.



Archiviazione



Identificazione generale



Tracciabilità delle risorse



Gestione dei cavi



Gestione dei visitatori



Posta e spedizioni

Hai bisogno di una funzione specifica?



Compatibilità PC/Mac®



Connettività Wireless



Connettività Bluetooth®



Connettività LAN

Per un futuro più verde!

Prodotti DYMO® originali per ogni soluzione di etichettatura eco-sostenibile



DYMO® investe per un futuro eco-sostenibile:



Certificazione FSC® per etichette in carta DYMO® LabelWriter™ e DYMO® LabelTag™



Altezza materiale riciclato al 100% per la parte esterna della cassetta



Carte dei e etichette LW senza CO₂



Nessun inchiostro o toner



Consumo energetico inferiore del 27%* da rete (risoluzione da 200x)



Batterie ricaricabili per la maggior parte delle macchine DYMO®



Mi del 40% dei prodotti DYMO® sono realizzati con "solventi a base d'acqua"



Riduzione del 72% del consumo di acqua da rete durante la produzione** tra 2009-2019



Certificazione ISO 9001 e ISO 14001 dal 1998 per migliorare la qualità di gestione e l'impatto delle operazioni sull'ambiente



Tutti i prodotti DYMO® sono conformi alle regole REACH e RoHS.



DYMO® LabelWriter™ 550



Stampante di etichette ink-free facile da usare per PC e Mac®

- Nuova funzione di riconoscimento automatico delle etichette™ per riconoscere a colpo d'occhio dimensione, tipo e numero di etichette rimanenti
- Tecnologia di stampa termica diretta - nessun inchiostro o toner costoso richiesto
- Fino a 62 etichette al minuto
- Personalizzazione e stampa di etichette per indirizzi, archiviazione, codici a barre, badge nominativi e altro ancora grazie al software DYMO® Connect for Desktop
- Grafica cristallina con risoluzione 300 x 300 dpi
- Modalità automatica di "sospensione" per risparmio energetico
- Stampa in blocco da Microsoft Excel, Outlook e Google Contacts



Cod.	Rif.Art.	Stampa	Umv
93394	2112722	etichette in rotolo LW	pz

DYMO® LabelWriter™ 550 Turbo



Stampante di etichette ad alta velocità per PC/Mac® con connessione LAN

- Nuova funzione di riconoscimento automatico delle etichette™ per riconoscere a colpo d'occhio dimensione, tipo e numero di etichette rimanenti
- Alta velocità: fino al 45% più veloce rispetto al modello LabelWriter™ 550 (fino a 90 etichette al minuto)
- La connettività di rete LAN permette di collegare una sola macchina e condividerla tra molti
- Personalizzazione e stampa di etichette per indirizzi, archiviazione, codici a barre, badge nominativi e altro ancora grazie al software DYMO® Connect for Desktop
- Grafica cristallina con risoluzione 300 x 300 dpi
- Modalità automatica di "sospensione" per risparmio energetico
- Stampa in blocco da Microsoft Excel, Outlook e Google Contacts



Cod.	Rif.Art.	Stampa	Umv
93395	2112723	etichette in rotolo LW	pz

DYMO® LabelWriter™ Wireless



Comodità wireless per una semplice condivisione in rete tramite Wi-Fi®

- Wi-Fi® integrato per la stampa wireless di etichette da Mac, PC, smartphone e tablet
- Con l'aggiunta di una sola LabelWriter Wireless alla rete, la stampa delle etichette è accessibile a tutti
- La tecnologia di stampa termica diretta elimina l'esigenza di costose stampanti da tavolo a getto di inchiostro o a toner
- Il software gratuito DYMO Connect consente una rapida progettazione e stampa delle etichette da Mac® o da PC, oppure, tramite i plugin di Microsoft® Office, è possibile stampare direttamente da Word, Excel® o Outlook®
- L'app gratuita DYMO Connect mobile consente di creare e stampare le etichette tramite Wi-Fi® direttamente dallo smartphone o dal tablet



Cod.	Rif.Art.	Stampa	Umv
82874	2000931	etichette in rotolo LW	pz





Funzioni LabelWriter



DYMO® LabelWriter™ 5XL

Stampante per etichette di spedizione XL per PC/Mac® con connessione LAN



- Nuova funzione di riconoscimento automatico delle etichette per riconoscere a colpo d'occhio dimensione, tipo e numero di etichette rimanenti
- Tecnologia di stampa termica diretta: nessun inchiostro o toner costoso richiesto
- Stampa in blocco da Microsoft™ Excel, Outlook e Google Contacts
- Fino a 53 etichette al minuto
- Etichette di spedizione XL
- Personalizzazione e stampa di etichette per indirizzi, archiviazione, codici a barre, badge nominativi e altro ancora grazie al software DYMO® Connect for Desktop
- Risoluzione 300 x 300 dpi
- Modalità automatica di "sospensione" per risparmio energetico



Cod.	Rif.Art.	Stampa	Umv
93396	2112725	etichette in rotolo LW	pz



FUNZIONA SOLO CON
**ETICHETTE
DYMO
ORIGINALI**

MODELLO / FUNZIONE	LabelWriter™ 550	LabelWriter™ Turbo 550	LabelWriter™ Wireless	LabelWriter™ 5XL
Riconoscimento automatico delle etichette™	Sì	Sì	No	Sì
Risoluzione di stampa (DPI)	300 x 300	300 x 300	300 x 300	300 x 300
Sistema di stampa	Termico diretto	Termico diretto	Termico diretto	Termico diretto
Velocità di stampa (etichette al minuto)	62	90	71	53 (129 per le etichette ad alta capacità)
Larghezza di stampa massima (mm)	56	56	56	106
Modelli di etichette disponibili	100+	100+	100+	100+
Strumento di progettazione etichette	Sì	Sì	Sì	Sì
Stampa di testi, codici a barre (20 tipi), immagini e foto, data e ora, numeri di serie e molto altro	Sì	Sì	Sì	Sì
Tipi e dimensioni di etichette	27	27	27	30
Guide per etichette (per l'allineamento)	Sì	Sì	Sì	Sì
Modalità "sospensione" (risparmio energetico)	Sì	Sì	Sì	Sì
Connettività	-	LAN	Wi-Fi, Bluetooth	LAN
Rotolo starter incluso	20 etichette 89 x 36 mm	20 etichette 89 x 36 mm	20 etichette 89 x 36 mm	20 etichette 104 x 159 mm
Dimensione (LxPx)	127x187x134 mm	127x187x134 mm	127x204x124 mm	178x187x134 mm
Peso (escluso alimentatore/rotolo)	1.310 g	1.310 g	1.310 g	890 g
Garanzia*	2+1 anni	2+1 anni	2+1 anni	2+1 anni

Etichette LabelWriter

Etichette in carta DYMO® LW: che sia una sola o cento etichette, la semplicità di stampa non cambia.

- ▶ Tecnologia di stampa termica diretta per un testo chiaro senza i costi e le sbavature dell'inchiostro o del toner.
- ▶ Nessun inceppamento del foglio, nessun problema di layout e nessuno spreco
- ▶ Disponibile in una varietà di dimensioni per la posta, la spedizione e le applicazioni speciali



- Registrazione FSC
- Senza BPA
- 80% materiale riciclato utilizzato per l'imballaggio

Cod.	Rif.Art.	Dim.(mm)	Descrizione	Rotolo/cf	Etichette/rotolo	Umv
Adesivo permanente						
46891	S0722530	13x25	bianco multiuso	1	1000	pz
48386	S0722520	25x54	bianco x indirizzi	1	500	pz
80351	1983173	28x89	bianco x indirizzi standard	1	130	pz
27794	S0722370	28x89	bianco x indirizzi standard	2	130	pz
27796	S0722380	28x89	colori assortiti (Gi-Rs-BI-Vr)	4	130	pz
80353	1983172	36x89	bianco x indirizzi estesi	1	260	pz
27797	S0722400	36x89	bianco x indirizzi estesi	2	260	pz
27799	S0722410	36x89	plastica trasparente x indirizzi estesi	1	260	pz
88333	S0722390	36x89	bianco x indirizzi estesi	24	260	pz
93271	2093093	36x89	bianco x indirizzi estesi	12	260	pz
27808	S0722470	38x190	bianco x registratori e pacchi	1	110	pz
27803	S0722460	50x12	bianco x cartelle sospese	1	220	pz
27798	S0722430	54x101	bianco x spedizioni/badge	1	220	pz
27800	S0722440	54x70	bianco x disch./badge	1	320	pz
93272	2093092	54x101	bianco x spedizioni/badge	6	220	pz
93273	S0722420	54x101	bianco x spedizioni/badge	12	220	pz
46892	S0722540	57x32	bianco multiuso	1	1000	pz
93274	2093094	57x32	bianco multiuso	6	1000	pz
93275	2093095	57x32	bianco multiuso	12	1000	pz
27814	S0722480	59x190	bianco x registratori e pacchi	1	110	pz
63293	S0904980	104x159	bianco SOLO x LW5XL	1	220	pz
Adesivo rimovibile						
46893	S0722550	19x51	bianco multiuso	1	500	pz
49075	S0722560	41x89	bianco x badge	1	700	pz
62460	S0929120	25x25	bianco multiuso	1	750	pz
Non adesivo						
62461	S0929100	51x89	bianco x appuntamenti e badge	1	300	pz



Le etichette resistenti DYMO® LW offrono la massima aderenza alle superfici più difficili.

- ▶ Adesivo industriale
- ▶ Etichette con rivestimento protettivo in PP per una resistenza superiore
- ▶ Materiale plastico resistente ai graffi e agli strappi

Cod.	Rif.Art.	Dim.(mm)	Rotolo/cf	Etichette/Rotolo	Umv
Durable - bianco multiuso					
80368	2112283	25x54	1	160	pz
80370	2112285	25x89	2	350	pz
Durable Industrial - bianco multiuso					
80371	2112286	25x25	2	850	pz
80372	2112289	57x32	1	800	pz
80375	2112288	59x190	1	170	pz
80376	2112290	59x102	1	300	pz
Durable Industrial - bianco x codice a barre					
80373	2112284	19x64	2	450	pz
Durable Industrial - bianco SOLO x LW 5XL					
80374	2112287	104x159	1	200	pz



MACCHINE PER UFFICIO



DYMO® LabelManager™ 160



Etichettatrice facile da usare con tasti di formattazione rapida

- Stampe da 6/9/12 mm di larghezza
- Semplice modifica del testo grazie ai tasti di formattazione rapida che impostano dimensione, grassetto, corsivo, sottolineato, caselle di testo, testo verticale
- Digitazione rapida del testo su una tastiera stile PC (QWERTY) con layout specifico per Paese



Larghezza etichetta disponibile:



Cod.	Rif.Art.	Stampa	Umv
65606	S0946320	nastri D1 da 6,9 e 12mm	pz



DYMO® LabelManager™ 210D



Etichettatrice multiuso con ampio display grafico

- Stampe da 6/9/12 mm di larghezza
- Anteprima esatta della stampa finale grazie al display grafico
- Facile navigazione dall'accensione alla stampa
- Tastiera stile PC
- Copie multiple per la stampa e la memorizzazione di 9 etichette



Larghezza etichetta disponibile:



Cod.	Rif.Art.	Stampa	Umv
51073	S0784430	nastri D1 da 6,9 e 12mm	pz



DYMO® LabelManager™ 280



Smart, versatile, con le giuste connessioni

- Stampe da 6/9/12 mm di larghezza
- Personalizzazione di font e grafica delle etichette grazie alla connessione per PC o Mac®
- Semplice modifica del testo grazie ai tasti one-touch per la formattazione rapida
- Visualizzazione di un'anteprima degli effetti selezionati grazie al display grafico

* Il kit comprende: etichettatrice LM 280, nr. 1 nastro D1 12mm nero su bianco, nr. 1 nastro D1 9mm nero su trasparente, Custodia per trasporto, Alimentatore AC + pila, Cavo USB.



Larghezza etichetta disponibile:



Cod.	Rif.Art.	Stampa	Umv
68566	S0968920	nastri D1 da 6,9 e 12mm	pz
89477*	2091152	nastri D1 da 6,9 e 12mm	pz



Etichettatrici Dymo LM



DYMO® LabelManager™ 420P



Etichettatrice ad alte prestazioni con connessione per PC o Mac®

- Stampe da 6/9/12/19 mm di larghezza
- Ampio display retroilluminato con 4 righe di testo
- Uso indipendente o con connessione tramite USB al PC o al Mac®
- UPC-E, Code 39, Code 128, EAN 13, EAN 8, UPC-A



Larghezza etichetta disponibile:



Cod.	Rif.Art.	Stampa	Umv
62260	S0915440	nastri D1 da 6,9,12 e 19mm	pz



DYMO® LabelManager™ 500TS



Creazione, modifica e formattazione delle etichette con un semplice tocco

- Stampe da 6/9/12/19/24 mm
- Ampio display full-colour touch screen
- Grafica cristallina, codici a barre e loghi a una risoluzione di stampa di 300 dpi
- Memorizzazione di 5 diversi profili utenti



Larghezza etichetta disponibile:

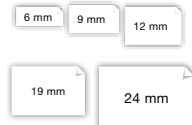

Cod.	Rif.Art.	Stampa	Umv
65607	S0946410	Nastri D1 da 6,9,12,19 e 24mm	pz



DYMO® LabelManager™ PnP



Collega, digita e stampa: è così semplice!

- Stampe da 6/9/12 mm di larghezza
- Nessun software da installare: il software integrato è pronto all'uso senza necessità di installazione
- Personalizzazione di font e grafica delle etichette grazie alla connessione per PC o Mac®



Larghezza etichetta disponibile:



Cod.	Rif.Art.	Stampa	Umv
61799	S0915350	nastri D1 da 6,9 e 12 mm	pz





Funzioni LabelManager



MODELLO / FUNZIONE	LM 160	LM 210D	LM 280	LM PnP	LM 420P	LM 500TS
Connettività al PC	No	No	☒ / —	☒ / —	☒ / —	☒ / —
Font	1	1	3 + ☒ / —	☒ / —	8 + ☒ / —	10 + ☒ / —
Righe visualizzate sullo schermo	1	1	2	No	4	Sì
Dimensione carattere	6	6	6	☒ / —	7	25
Stili di stampa	8	7	7	☒ / —	10	32
Stili dei bordi	4	8	8	☒ / —	8	5
Sottolineatura	Sì	Sì	☒ / —	☒ / —	☒ / —	☒ / —
Stampa verticale	Sì	Sì	☒ / —	☒ / —	☒ / —	☒ / —
Ripetizione stampa	No	Sì	☒ / —	☒ / —	☒ / —	☒ / —
Stampa multiriga	2 righe	2 righe	2 righe	Illimitata	4 righe	Illimitata
Stampa a specchio	No	Sì	☒ / —	☒ / —	☒ / —	☒ / —
Codici a barre	No	No	☒ / —	☒ / —	☒ / —	☒ / —
Alimentatore	Opzionale	Incluso	Incluso	Incluso	Incluso	Incluso
Batteria	6 AAA (non incluse)	6 AA (non incluse)	Ricaricabile (alimentatore incluso)	Ricaricabile (alimentatore incluso)	Ricaricabile (alimentatore incluso)	Ricaricabile (alimentatore incluso)
Peso	350 g	435 g	770 g	275 g	415 g	800 g
Dimensione	11,8 x 4,9 x 20,3 cm	15,5 x 16,5 x 6,4 cm	20,2 x 11,4 x 5,8 cm	5,2 x 13,5 x 14,1 cm	10,4 x 21,5 x 5,7 cm	19 x 16,5 x 9,5 cm
Sistema nastro	DYMO® D1	DYMO® D1	DYMO® D1	DYMO® D1	DYMO® D1	DYMO® D1
Larghezza nastro	6/9/12 mm	6/9/12 mm	6/9/12 mm	6/9/12 mm	6/9/12/19 mm	6/9/12/19/24 mm
Macchina	Bianco/Nero 12 mm	Bianco/Nero 12 mm	Bianco/Nero 12 mm	Bianco/Nero 12 mm	Bianco/Nero 19 mm	Bianco/Nero 24 mm
Garanzia*	2+1 anni	2+1 anni	2+1 anni	2+1 anni	2+1 anni	2+1 anni

NASTRI D1

Ideale per moltissime funzioni di ufficio, come archiviazione, conservazione e gestione delle risorse. Dorso Easy-Peel: Rimozione semplice e rapida del dorso dell'etichetta per un'applicazione senza problemi. 100% materiale riciclato utilizzato per la cassetta esterna. 80% materiale riciclato utilizzato per l'imballaggio.



Cod.	Rif.Art.	Colore	Umv	Cod.	Rif.Art.	Colore	Umv	Cod.	Rif.Art.	Colore	Umv
Nastro D1 6mmx7m				Nastro D1 12mmx7m				Nastro D1 19mmx7m			
27843	S0720780	nero/bianco	☒ ABC pz	27858	S0720500	nero/trasparente	☒ ABC pz	27876	S0720820	nero/trasparente	☒ ABC pz
27839	S0720770	nero/trasparente	☒ ABC pz	27859	S0720510	blu/trasparente	☒ ABC pz	89507	2093098	nero/bianco	☒ ABC cf 10
27844	S0720790	nero/giallo	☒ ABC pz	27860	S0720520	rosso/trasparente	☒ ABC pz	27879	S0720830	nero/bianco	☒ ABC pz
Nastro D1 9mmx7m				89506	2093097	nero/bianco	☒ ABC cf 10	27880	S0720840	blu/bianco	☒ ABC pz
27845	S0720670	nero/trasparente	☒ ABC pz	27861	S0720530	nero/bianco	☒ ABC pz	27881	S0720850	rosso/bianco	☒ ABC pz
89505	2093096	nero/bianco	☒ ABC cf 10	27862	S0720540	blu/bianco	☒ ABC pz	27882	S0720860	nero/blu	☒ ABC pz
27846	S0720680	nero/bianco	☒ ABC pz	27863	S0720550	rosso/bianco	☒ ABC pz	27883	S0720870	nero/rosso	☒ ABC pz
27847	S0720690	blu/bianco	☒ ABC pz	27867	S0720560	nero/blu	☒ ABC pz	27884	S0720880	nero/giallo	☒ ABC pz
27848	S0720700	rosso/bianco	☒ ABC pz	27868	S0720570	nero/rosso	☒ ABC pz	27885	S0720890	nero/verde	☒ ABC pz
27849	S0720710	nero/blu	☒ ABC pz	27869	S0720580	nero/giallo	☒ ABC pz	27887	S0720910	bianco/nero	☒ ABC pz
27850	S0720720	nero/rosso	☒ ABC pz	27870	S0720590	nero/verde	☒ ABC pz	Nastro D1 24mmx7m			
27851	S0720730	nero/giallo	☒ ABC pz	27871	S0720600	bianco/trasparente	☒ ABC pz	37884	S0720920	nero/trasparente	☒ ABC pz
27853	S0720740	nero/verde	☒ ABC pz	27872	S0720610	bianco/nero	☒ ABC pz	37885	S0720930	nero/bianco	☒ ABC pz
								37889	S0720970	nero/rosso	☒ ABC pz
								37890	S0720980	nero/giallo	☒ ABC pz
								37893	S0721010	bianco/nero	☒ ABC pz

NASTRI D1 DURABLE

Etichette ad alta aderenza resistenti a condizioni difficili, quali raggi UV, temperature estreme, umidità, agenti chimici e altro. Ideali sia per applicazioni interne sia esterne. 100% materiale riciclato utilizzato per la cassetta esterna 60% materiale riciclato utilizzato per l'imballaggio.

Cod.	Rif.Art.	Colore	Umv
Nastro D1 12mmx5,5m			
80347	1978364	nero/bianco	☒ ABC pz
Nastro D1 12mmx3m			
80348	1978365	bianco/nero	☒ ABC pz
80349	1978366	bianco/rosso	☒ ABC pz
80350	1978367	nero/arancione	☒ ABC pz



MACCHINE PER UFFICIO

DYMO® LetraTag® LT-100H

Etichettatrice portatile personale

- L'ampio display grafico permette di visualizzare un'anteprima del testo prima della stampa
- Stampa di font in 5 dimensioni, 7 stili di testo e 8 stili di caselle di testo
- Memorizzazione fino a 9 etichette
- Spegnimento automatico per risparmio energetico
- Tasti di navigazione facili da usare per un rapido accesso alle funzioni speciali
- Stampa su etichette in carta, plastica, metalliche ed etichette LetraTag LT per applicazione a caldo
- 4 batterie AA (non incluse)



Cod.	Rif.Art.	Stampa	Umv
48891	S0883990	nastri LT	pz

DYMO® LetraTag® LT-100T

Le stesse performance della LT 100H ma in versione "da scrivania" e con tastiera Qwerty



Cod.	Rif.Art.	Stampa	Umv
53022	S0758380	nastri LT	pz



- 100% materiale riciclato utilizzato per la cassetta esterna
- 60% materiale riciclato utilizzato per l'imballaggio

Etichette DYMO® LT

Create specificamente per la tua etichettatrice DYMO® LetraTag®, le etichette DYMO® LT sono dotate di cassette facili da caricare e presentano un dorso facilmente rimovibile per un'applicazione senza problemi.

Scegli tra quattro materiali:

- **Carta**
Etichette economiche per uso interno (certificate FSC)
- **Metalliche**
Etichette resistenti agli strappi, di lunga durata, per uso interno
- **Plastica**
Etichette resistenti agli strappi, di lunga durata, lavabili, per uso interno
- **Resistenti all'acqua**
Resistenti all'acqua e alla maggior parte dei solventi delicati
- **Per applicazione a caldo**
Etichette lavabili in lavatrice da applicare su indumenti e tessuti



Etichette LetraTag



Cod.	Rif.Art.	Colore	Umv
in plastica 12mmx4mt			
48630	S0721530	trasparente	pz
27936	S0721660	bianco	pz
27937	S0721620	giallo	pz
27938	S0721630	rosso	pz
27939	S0721640	verde	pz
27940	S0721650	blu	pz
in carta 12mmx4mt			
27935	S0721510	bianco	pz
metallico 12mmx4mt			
27943	S0721730	argento	pz
da stirare 12mmx2mt			
48647	S0718850	bianco	pz



DYMO® Junior

Etichettatrice domestica per goffratura

- Facile da caricare: semplice inserimento della cassetta nello slot
- Include 42 diversi caratteri, tra cui simboli speciali
- L'ultimo carattere goffrato è sempre visibile per ridurre gli sprechi di etichette
- Taglio dell'etichetta per una facile rimozione
- Ampia manopola turn-and-click per una facile selezione dei caratteri
- Per etichette 3D di 9 mm di larghezza
- Batterie non necessarie



Cod.	Rif.Art.	Umv
27756	S0717910	pz



DYMO® Omega

Etichettatrice domestica per goffratura

- Include 49 diversi caratteri, tra cui simboli speciali
- Impugnatura ergonomica con presa morbida per il massimo comfort
- Taglio dell'etichetta per una facile rimozione
- Per etichette 3D di 9 mm di larghezza
- Manopola turn-and-click per una facile selezione dei caratteri
- Realizzata in plastica ABS robusta
- Batterie non necessarie



Cod.	Rif.Art.	Umv
27752	S0717930	pz



Etichette goffrate DYMO®

Etichette plastificate DYMO® 3D con goffratura aderenti a qualsiasi superficie liscia e pulita e resistenti ad acqua, corrosione, abrasione e alla maggior parte degli agenti chimici. Utilizzabili all'interno o all'esterno, garantiscono una tenuta elevata e sono di lunga durata.

- **Funzione di taglio**
Le goffratrici DYMO sono dotate della funzione di taglio per una facile rimozione dell'etichetta in plastica
- **Resistenza all'acqua**
Resistenti ad acqua, olio, grassi e alla maggior parte dei solventi delicati
- **Resistenza ai raggi UV**
Resistenti all'esposizione alla luce solare senza scolorimenti o scrostature



65% materiale riciclato utilizzato per l'imballaggio

Etichette goffrate

Cod.	Rif. Art.	Colore	Umv
58037	S0847730	nero	cf 3
58039	S0847750	assortito nero/blu/rosso	cf 3



Capitolo SCUOLA
A PAG.529



DYMO® RHINO™ 4200



Strumento di etichettatura compatto e rapido per professionisti in mobilità

- Stampe da 6/9/12/19 mm di larghezza
- Tasti esclusivi per la formattazione automatica (dimensioni, spazi e formato) per specifiche applicazioni industriali
- Inserimento del testo rapido e comodo su una tastiera stile PC con layout specifico per Paese
- Personalizzazione dei tasti (per evitare ripetizioni inutili): personalizzazione e memorizzazione delle impostazioni per formati di etichette individuali



Larghezza etichetta disponibile:

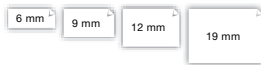

Cod.	Rif.Art.	Stampa	Umv
72179	S0955990	Nastri IND da 6,9,12 e 19 mm	pz



DYMO® RHINO™ 5200 in kit



Stampante di etichette portatile e accessibile per professionisti di DataComm, settore elettrico, audio/visivo, sicurezza, MRO, edilizia e broadcasting

- Conforme agli standard di etichettatura industriali ANSI e TIA/EIA-606-A
- Tasti esclusivi one-touch brevettati per formattare automaticamente il testo delle etichette per pannelli elettrici, patch panel, contrassegni per l'identificazione di cavi e fili, etichettatura di piastre, morsettiere, avvolgicavo orizzontali e verticali, applicazioni verticali e a lunghezza fissa
- Il kit include: stampante Rhino 5200, custodia rigida per il trasporto, nastro in vinile 19 mm nero su bianco, nastro in vinile 12 mm nero su bianco, batteria ricaricabile, alimentatore CA e manuale utente



Larghezza etichetta disponibile:

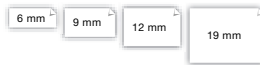

Cod.	Rif.Art.	Stampa	Umv
75090	S0841400	Nastri IND da 6,9,12 e 19 mm	pz



Etichette industriali DYMO® RHINO™



Per l'uso con la gamma Rhino

- **Vinile IND**
Ideali sia per applicazioni interne sia esterne. Disponibili in un'ampia gamma di colori conformi agli standard OSHA, ANSI e ISO.
- **Poliestere permanente IND**
Finitura lucida professionale per pannelli, morsettiere, piastre, scaffali, bidoni, travi e altro.
- **Nylon flessibile IND**
Materiale a prova di strappo per l'etichettatura di cavi, fili e superfici arrotondate.



Riconosciuto come componente UL 969. Conformità RoHS.



L'utilizzo di DYMO ID è semplice grazie a un'esperienza uniforme che integra le stesse funzioni utili dell'etichettatrice RHINO™ e le riunisce in un unico pacchetto software potente per PC. Disponibile per il download gratuitamente su dymo.com, DYMO ID fornisce la funzionalità necessaria per realizzare i più complessi progetti di etichettatura.

Etichette industriali Rhino



Cod.	Rif.Art.	Dimensioni	Descrizione	Umv
72183	18486	12mmx5,5mt	poliestere permanente nero su metallo	pz
72184	18487	19mmx5,5mt	poliestere permanente nero su metallo	pz
72185	18482	9mmx5,5mt	poliestere permanente nero su bianco	pz
72186	18483	12mmx5,5mt	poliestere permanente nero su bianco	pz
66531	18484	19mmx5,5mt	poliestere permanente nero su bianco	pz

Cod.	Rif.Art.	Dimensioni	Descrizione	Umv
72187	18443	9mmx5,5mt	vinile nero su bianco	pz
72188	18444	12mmx5,5mt	vinile nero su bianco	pz
72189	18445	19mmx5,5mt	vinile nero su bianco	pz
70882	18432	12mmx5,5mt	vinile nero su giallo	pz
70681	18433	19mmx5,5mt	vinile nero su giallo	pz
72190	18488	12mmx3,5mt	nylon flessibile nero su bianco	pz
72191	18489	19mmx3,5mt	nylon flessibile nero su bianco	pz

CASIO

Nastri XR

Cartucce di stampa per etichettatrice Casio Ez label printer.

Cod.	Rif.Art.	Colore	Umv
Nastro XR 6mmx8mt			
39404	XR-6X1-W-DJ	nero/trasparente	pz
39403	XR6WE1-W-DJ	nero/bianco	pz
Nastro XR 9mmx8mt			
37083	XR-9X1-W-DJ	nero/trasparente	pz
37082	XR-9WE1-W-DJ	nero/bianco	pz
37081	XR-9YW1-W-DJ	nero/giallo	pz
41332	XR-9RD1-W-DJ	nero/rosso	pz
41333	XR-9BU1-W-DJ	nero/blu	pz

Cod.	Rif.Art.	Colore	Umv
Nastro XR 12mmx8mt			
37086	XR-12X1-W-DJ	nero/trasparente	pz
37085	XR-12WE1-W-DJ	nero/bianco	pz
37084	XR-12YW1-W-DJ	nero/giallo	pz
47141	XR-12RD1-W-DJ	nero/rosso	pz
Nastro XR 18mmx8mt			
37979	XR-18WE1-W-DJ	nero/bianco	pz
39243	XR-18X1-W-DJ	nero/trasparente	pz
39242	XR-18YW1-W-DJ	nero/giallo	pz



MACCHINE PER UFFICIO

Rilegatrici uso domestico e piccolo ufficio



Dorsi plastici
PAG.741-742

TiTanium



iBind 8

Rilegatrice a dorsi plastici pratica ed economica dotata di maniglia extralarge, in grado di rilegare formati A4 e A3 verticale. Perfora fino a 8 fogli per volta e permette in pochi istanti di realizzare fascicoli fino a 145 fogli perfettamente rilegati con la classica spirale plastica a 21 anelli. Ideale per chi ha necessità di rilegare saltuariamente in modo semplice e veloce. Guida margine laterale.

Cod.	Cap.Perf.	Cap.Rileg.	Ø Spirale	Umv
68467	8fg	145fg	16mm	pz



CombBind C100

Ideale per bassi volumi e per l'uso personale. Rilega fino a 160 fogli e perfora 9 fogli A4 in un'unica volta. Il sistema di perforazione "Low Force" facilita la preparazione dei documenti.

Cod.	Rif.Art.	Cap.Perf.	Cap.Rileg.	Ø Spirale	Umv
80354	4401843	9fg	160fg	19mm	pz



CombBind C110

Ideale per uffici con esigenze moderate di rilegatura. Combina una capacità di perforazione fino a 12 fogli da 80gr con una capacità di rilegatura fino a 195 fogli. Rilega formati A3 verticale e A4 ed è dotata di un'impugnatura lungo l'intera larghezza per una perforazione semplice e senza sforzo. Dotata di sistema brevettato Quickstep che facilita la preparazione dei rilegati. Leggera, compatta e facile da riporre.

Cod.	Rif.Art.	Cap.Perf.	Cap.Rileg.	Ø Spirale	Umv
72206	4401844	12fg	195fg	21mm	pz

Rilegatrici per ufficio

TiTanium



iBind 15

Rilegatrice a dorsi plastici dotata del nuovo "Sistema Lite" che riduce del 20% lo sforzo e il rumore durante la perforazione. Perfora fino a 15 fogli e rilega fino a 460 fogli f.to A4 e US letter. Profondità di perforazione regolabile in base allo spessore totale del fascicolo. Guida laterale per rilegare sia sul lato lungo che sul lato corto del documento.

Cod.	Cap.Perf.	Cap.Rileg.	Ø Spirale	Umv
61762	15fg	460fg	51mm	pz



Star+ 150

Rilegatrice personale A4 ad alto rendimento. Compatta e facile da usare, robusta ed elegante, rilega dorsi da 6 a 18mm. Perfora 15 fogli alla volta e ne rilega massimo 150. Il coperchio e la leva di perforazione si ripiegano per consentire di conservare la macchina sia orizzontalmente che verticalmente. Completa di vassoio per conservare i dorsi e guida alla scelta del diametro.

Cod.	Rif.Art.	Cap.Perf.	Cap.Rileg.	Ø Spirale	Umv
68572	5627501	15fg	150fg	18mm	pz

TiTanium



PUNZONI
DESELEZIONABILI!



Rilegatrice manuale U15

Rilegatrice a dorsi plastici robusta e resistente, con struttura e base in metallo e maniglione extralarge. Rilega formati A4, mentre la profondità variabile di perforazione (2-5mm), il margine laterale regolabile e la possibilità di deselezionare i punzoni che non interessano permettono alla rilegatrice un'ulteriore flessibilità d'utilizzo.

Cod.	Cap.Perf.	Cap.Rileg.	Ø Spirale	Umv
65317	15fg	500fg	51mm	pz



Pulsar +300

Rilegatrice manuale ad anelli plastici dotata di guida del dorso rotante per centrare il documento. Vassoio per conservare i dorsi plastici e guida alla scelta del diametro. Finestrella per il controllo del livello di riempimento del cassetto degli sfondi. Ideale per uso regolare in ufficio per formato A4.

Cod.	Rif.Art.	Cap.Perf.	Cap.Rileg.	Ø Spirale	Umv
68573	5627601	20fg	300fg	38mm	pz



Lyra™ - Il tuo Centro di Rilegatura tutto compreso

Una sola macchina per il massimo della produttività e semplicità!



Rilega

Pinza

Fora

RILEGA, PINZA, FORA



Follow us

Rilegatrice Lyra 3in1

Centro di rilegatura 3 in 1; permette di rilegare, pinzare e perforare documenti a 2 e 4 fori, tutto con una sola macchina. Rilega a dorsi plastici documenti fino a 300 pagine, con una capacità di perforazione manuale di 20 fogli e dorsi del diametro max di 38mm. Cucitrice EasyPress™ per pinzare facilmente fino a 30 fogli. Compatibile con punti metallici 24/6 e 26/6. Allineamento perfetto per perforare e pinzare in maniera accurata. Perforazione a 2 o 4 fori con comodo selettore, fino a 30 fogli contemporaneamente. 2 anni di garanzia e kit iniziale di 1000 punti metallici.

Cod.	Rif.Art.	Cap.Perf.	Cap.Rileg.	Ø Spirale	Umv
94401	5603101	20fg	300fg	38	pz



PERFORA ANCHE A 4 FORI



Rilegatrice combinata C21+4 & EC21+4

Rilegatrice con perforazione manuale o elettrica molto robusta e performante. Grazie ai 2 vani di perforazione separati è possibile, in entrambe le rilegatrici, effettuare il doppio sistema di perforazione: 21 fori per una rilegatura con dorsi plastici e 2-4 fori per l'archiviazione tradizionale in registratori e raccoglitori ad anelli. Caricamento e perforazione verticale agevolano il perfetto allineamento dei fogli mentre la regolazione del margine consente la perforazione e la rilegatura di formati diversi dall'A4.

Cod.	Modello	Cap.Perf.	Cap.Rileg.	Ø Spirale	Umv
57378	C21+4 - manuale	20fg	500fg	51mm	pz
57379	EC21+4 - elettrica	25fg	500fg	51mm	pz



CombBind C210 & C200

Ideale per uffici con esigenze di rilegatura frequenti. Combina una capacità di perforazione fino a 20/25 fogli da 80gr con una capacità di rilegatura fino a 330/450 fogli. Rilega formati A3 verticale, A4 e A5. Sistema di perforazione "low force" per rilegare più facilmente.

Cod.	Rif.Art.	Cap.Perf.	Cap.Rileg.	Ø Spirale	Umv
74752	4401846	25fg	450fg	51mm	pz
72207	4401845	20fg	330fg	38mm	pz

Rilegatrici dorso metallico



Dorsi metallici
PAG.741-742



WireBind W15 & W18

Rilegatrici a dorsi ad anelli metallici facili da utilizzare a casa e in ufficio. Perforano fino a 15 fogli e rilegano fino a 125 fogli con dorsi metallici a 34 anelli passo 3:1. La W18 ha una struttura più solida ed è dotata di sistema flowline.

Cod	Modello	Rif.Art.	Cap.Perf.	Cap.Rileg.	Ø Spirale	Umv
50129	W15	4400402	15fg	125fg	14mm	pz



PUNZONI DESELEZIONABILI!



Rilegatrice manuale UW15

Rilegatrice a dorsi metallici 34 anelli passo 3:1 robusta e resistente, con struttura e base in metallo e maniglione extralarge che la rende maneggevole e pratica. I 40 punzoni deselezionabili, la profondità di perforazione e il margine laterale consentono alla rilegatrice di avere un'ulteriore flessibilità d'utilizzo. Rilega formati A4, FC, A3, Legal e Lettere.

Cod.	Cap.Perf.	Cap.Rileg.	Ø Spirale	Umv
73058	15	125	14mm	pz

Rilegatrici multifunzione



DORSO PLASTICO E METALLICO

MultiBind 230

Rilegatrice uso ufficio, permette di rilegare con sistema ad anelli plastici e metallici (21 fori) fino a 450 e 125 fogli rispettivamente. Perfora manualmente fino a 30 fogli. Dotata di guida alla selezione del diametro e di sistema brevettato FlowLine che prevede la separazione e l'autocentratura dei fogli. Barra perforazione per doppia impugnatura. Perforazione regolabile per formati A4/A5.

Cod.	Rif.Art.	Cap.Perf.	Cap.Rileg.	Ø Spirale	Umv
50124	4400423	30fg	450fg plast./125fg metal.	51mm/14mm	pz



DORSO PLASTICO E METALLICO



Rilegatrice multifunzione C21/W34 & EC21/W34

Rilegatrice multifunzione con perforazione manuale o elettrica e leva extralarge nella versione manuale. Grazie ai 2 vani di perforazione separati è possibile, in entrambe le rilegatrici, la perforazione a 32/34 fori per i dorsi metallici e la perforazione a 19/21 fori per i dorsi plastici. Caricamento e perforazione verticale agevolano il perfetto allineamento dei fogli mentre la regolazione del margine consente la perforazione e la rilegatura di formati diversi dall'A4.

Cod.	Modello	Cap.Perf.	Cap.Rileg.	Ø Spirale	Umv
63329	C21/W34 - manuale	20fg plast./15fg met	500fg/250fg	51mm/25mm	pz
68469	EC21/W34 - elettrica	25fg plast./20fg met	500fg/320fg	51mm/25mm	pz



MACCHINE PER UFFICIO

Rilegatrici termiche



Rilegatrice termica MB750

Termorilegatrice completamente automatica. Si riscalda in soli 30", può lavorare ininterrottamente fino a 1 ora e si spegne automaticamente dopo 10 minuti di non utilizzo. È dotata di vano vibrante per una maggiore penetrazione della colla tra i fogli, garantendo così la massima tenuta del fascicolo e il perfetto pareggiamento dei fogli. Completano e arricchiscono la rilegatrice, avvisi acustici, LED luminosi e vano raffreddamento con ventole.

Cod.	Cap.Rileg.	Umv
72817	400fg	pz



ThermaBind 200

Termorilegatrice per piccolo ufficio. Rilega documenti A4 fino a un massimo 200 fogli da 80gr. Segnale acustico/visivo a processo completato. Ciclo di lavoro di 40 sec. Dotata di supporto documento e vano raffreddamento.

Cod.	Rif.Art.	Cap.Rileg.	Umv
50128	4400409	200fg	pz



Helios 30

Termorilegatrici per uso frequente. Si possono rilegare simultaneamente più documenti A4 fino ad un max di 300fg (30mm). Ciclo di rilegatura variabile per documenti di diverso spessore. La modalità di riposo si attiva dopo un periodo di inattività riducendo il consumo di energia.

Cod.	Rif.Art.	Cap.Rileg.	Umv
65251	5641001	300fg	pz



Helios 60

Termorilegatrice per uso intenso. Si possono rilegare simultaneamente più documenti A4 fino ad un max di 600fg (60mm). Impostazione automatica del ciclo di rilegatura in base allo spessore del documento. La modalità di riposo si attiva dopo un periodo di inattività riducendo il consumo di energia.

Cod.	Rif.Art.	Cap.Rileg.	Umv
92549	5642003	600fg	pz

IMPOSTAZIONE
AUTOMATICA
DEL CICLO DI
RILEGATURA

Cartelline termiche



Cartelline termiche Leathergrain

Cartelline universali utilizzabili su tutte le termorilegatrici in commercio. Fronte copertina in plastica trasparente antiriflesso e antigraffio. Dorso e retro in robusto cartoncino goffrato tipo "grain".

Cod.	Dorso	Cap.rileg.	Colore	Umv
69884	1,5mm	15fg	bianco	cf 50
81402	1,5mm	15fg	blu	cf 25
81403	1,5mm	15fg	rosso	cf 25
69885	3mm	30fg	bianco	cf 50
81404	3mm	30fg	blu	cf 25
81405	3mm	30fg	rosso	cf 25
69886	6mm	60fg	bianco	cf 50
81406	6mm	60fg	blu	cf 25
81407	6mm	60fg	rosso	cf 25
69887	9mm	90fg	bianco	cf 50
69888	12mm	120fg	bianco	cf 50
69889	15mm	150fg	bianco	cf 50



Cartelline termiche Leathergrain

Cartelline A4 con fronte trasparente 150mic e retro in cartoncino colorato goffrato da 240gr. Confezione da 100.

Cod.	Rif.Art.	Dorso	Cap.Rileg.	Colore	Umv
39461	IB451201	1,5mm	10fg	rosso	cf
39462	IB451003	1,5mm	10fg	blu	cf
40259	IB451706	1,5mm	10fg	bianco	cf
39463	IB451218	3mm	25fg	rosso	cf
39464	IB451010	3mm	25fg	blu	cf
40260	IB451713	3mm	25fg	bianco	cf
39467	IB451232	6mm	50fg	rosso	cf
39468	IB451034	6mm	50fg	blu	cf
40262	IB451737	6mm	50fg	bianco	cf



Cartelline termiche Optimal

Cartelline A4 con fronte trasparente 150mic e retro in cartoncino bianco lucido da 215gr. Dal dorso 9mm le cartelline sono dotate di linguella per l'archiviazione.

Cod.	Rif.Art.	Dorso	Cap.Rileg.	Umv
Confezione da 100 cartelline				
27069	TC080070	1,5mm	10fg	cf
27071	TC080370	3mm	25fg	cf
27072	TC080470	4mm	30fg	cf
27073	TC080670	6mm	50fg	cf
27074	TC080970	9mm	70fg	cf
27075	TC081270	12mm	110fg	cf



TiTanium



CONFEZIONAMENTI PIÙ PICCOLI

Dorsi in plastica a 21 anelli

Spirali in resistente PVC a 21 anelli, sezione tonda e ovale con 4 chiusure di sicurezza.

Cod.	Diametro	Colore	Umv
Sezione tonda			
68476	Ø 6mm	bianco	cf 100
68477	Ø 6mm	nero	cf 100
68478	Ø 6mm	rosso	cf 100
68479	Ø 6mm	blu	cf 100
68480	Ø 8mm	bianco	cf 100
68481	Ø 8mm	nero	cf 100
68482	Ø 8mm	rosso	cf 100
68483	Ø 8mm	blu	cf 100
68484	Ø 10mm	bianco	cf 100
68485	Ø 10mm	nero	cf 100
68459	Ø 10mm	rosso	cf 100
68486	Ø 10mm	blu	cf 100
68487	Ø 12mm	bianco	cf 100
68488	Ø 12mm	nero	cf 100
68489	Ø 12mm	rosso	cf 100
68490	Ø 12mm	blu	cf 100
68491	Ø 14mm	bianco	cf 100
68492	Ø 14mm	nero	cf 100
68684	Ø 14mm	rosso	cf 100
68493	Ø 14mm	blu	cf 100
68494	Ø 16mm	bianco	cf 100
68495	Ø 16mm	nero	cf 100
68685	Ø 16mm	rosso	cf 100
68645	Ø 16mm	blu	cf 100
68496	Ø 20mm	bianco	cf 50
68497	Ø 20mm	nero	cf 50
68498	Ø 20mm	rosso	cf 50
68499	Ø 20mm	blu	cf 50
68500	Ø 22mm	bianco	cf 50
68501	Ø 22mm	nero	cf 50
68502	Ø 22mm	rosso	cf 50
68503	Ø 22mm	blu	cf 50
68504	Ø 25mm	bianco	cf 50
68505	Ø 25mm	nero	cf 50
68506	Ø 25mm	rosso	cf 50
68507	Ø 25mm	blu	cf 50
68508	Ø 28mm	bianco	cf 50
68509	Ø 28mm	nero	cf 50
68510	Ø 28mm	rosso	cf 50
68511	Ø 28mm	blu	cf 50
Sezione ovale (4 chiusure di sicurezza)			
68512	Ø 32mm	bianco	cf 50
68513	Ø 32mm	nero	cf 50
68687	Ø 32mm	rosso	cf 50
68514	Ø 32mm	blu	cf 50
68515	Ø 38mm	bianco	cf 50
68516	Ø 38mm	nero	cf 50
68517	Ø 38mm	rosso	cf 50
68518	Ø 38mm	blu	cf 50
68519	Ø 44mm	bianco	cf 50
68520	Ø 44mm	nero	cf 50
69620	Ø 44mm	rosso	cf 50
69063	Ø 44mm	blu	cf 50
68521	Ø 50mm	bianco	cf 50
68522	Ø 50mm	nero	cf 50
69064	Ø 50mm	rosso	cf 50
69065	Ø 50mm	blu	cf 50

Dorsi in metallo

Dorsi metallici a 34 anelli con passo di perforazione 3:1 (34 fori) per una rilegatura elegante e definitiva.

Cod.	Diametro	Colore	Umv
81436	Ø 6mm	bianco	cf 50
81437	Ø 6mm	nero	cf 50
81438	Ø 6mm	silver	cf 50
81439	Ø 8mm	bianco	cf 50
81440	Ø 8mm	nero	cf 50
81441	Ø 8mm	silver	cf 50
81424	Ø 10mm	bianco	cf 50
81425	Ø 10mm	nero	cf 50
81426	Ø 10mm	silver	cf 50
81427	Ø 11mm	bianco	cf 50
81428	Ø 11mm	nero	cf 50
81429	Ø 11mm	silver	cf 50
81430	Ø 12mm	bianco	cf 50
81431	Ø 12mm	nero	cf 50
81432	Ø 12mm	silver	cf 50
81433	Ø 14mm	bianco	cf 50
81434	Ø 14mm	nero	cf 50
81435	Ø 14mm	silver	cf 50





MACCHINE PER UFFICIO



Dorsi in plastica a 21 anelli

Anelli in PVC resistenti e flessibili.

Cod.	Rif.Art.	Formato	Colore	Umv
Sezione tonda				
26655	4028193	6mm	bianco	cf 100
26656	4028173	6mm	nero	cf 100
26657	4028213	6mm	rosso	cf 100
26658	4028233	6mm	blu	cf 100
26661	4028194	8mm	bianco	cf 100
26664	4028174	8mm	nero	cf 100
26666	4028214	8mm	rosso	cf 100
26668	4028234	8mm	blu	cf 100
26673	4028195	10mm	bianco	cf 100
26674	4028175	10mm	nero	cf 100
26675	4028215	10mm	rosso	cf 100
26676	4028235	10mm	blu	cf 100
26679	4028197	12mm	bianco	cf 100
26682	4028177	12mm	nero	cf 100
26683	4028217	12mm	rosso	cf 100
26684	4028237	12mm	blu	cf 100
26686	4028198	14mm	bianco	cf 100
26687	4028178	14mm	nero	cf 100
26689	4028218	14mm	rosso	cf 100
26691	4028238	14mm	blu	cf 100
37350	4028610	16mm	bianco	cf 100
37351	4028600	16mm	nero	cf 100
37352	4028660	16mm	rosso	cf 100
37353	4028620	16mm	blu	cf 100
37314	4028611	19mm	bianco	cf 100
37355	4028601	19mm	nero	cf 100
36671	4028612	22mm	bianco	cf 100
36673	4028602	22mm	nero	cf 100
26709	4028202	25mm	bianco	cf 50
26710	4028182	25mm	nero	cf 50
26713	4028203	28mm	bianco	cf 50
26714	4028183	28mm	nero	cf 50
Sezione ovale				
26717	4028204	32mm ovale	bianco	cf 50
26718	4028184	32mm ovale	nero	cf 50
26721	4028205	38mm ovale	bianco	cf 50
26722	4028185	38mm ovale	nero	cf 50
26725	4028206	45mm ovale	bianco	cf 50
26726	4028186	45mm ovale	nero	cf 50
26729	4028207	51mm ovale	bianco	cf 50
26730	4028187	51mm ovale	nero	cf 50

Dorsi in metallo 3:1

Utilizzabili con rilegatrici WireBind per dare un tocco di classe ai documenti che richiedono una rilegatura definitiva.

Cod.	Rif.Art.	Formato	Colore	Umv
34 anelli				
85842	2101007E	Ø 5mm	argento	cf 100
85843	47901E	Ø 5mm	bianco	cf 100
39471	RG810497	Ø 6mm	argento	cf 100
37024	RG810470	Ø 6mm	bianco	cf 100
39473	RG810597	Ø 8mm	argento	cf 100
37025	RG810570	Ø 8mm	bianco	cf 100
39474	RG810697	Ø 9,5mm	argento	cf 100
37026	RG810670	Ø 9,5mm	bianco	cf 100
63387	RG810797	Ø 11mm	argento	cf 100
68617	RG810770	Ø 11mm	bianco	cf 100
39476	RG810897	Ø 12,5mm	argento	cf 100
37027	RG810870	Ø 12,5mm	bianco	cf 100
26828	RG810997	Ø 14mm	argento	cf 100
26827	RG810970	Ø 14mm	bianco	cf 100
21 anelli				
48554	IB160431	Ø 6mm	argento	cf 100
48555	IB160639	Ø 8mm	argento	cf 100
48556	IB160837	Ø 10mm	argento	cf 100
57403	IB161230	Ø 12mm	argento	cf 100
51115	IB161438	Ø 14mm	argento	cf 100

Dorsi plastici e metallici



Rilegatrici a pettine



Desktop VeloBinder per pettini a 4 denti

Rilegatrice a pettine compatta e portatile per formato A4. Dispositivo di apertura/chiusura incluso per consentire l'aggiornamento dei documenti. Utilizza pettini a 4 denti.

Cod.	Rif.Art.	Cap.Perf.	Cap.Rileg.	Umv
26576	A9707121	20fg	200fg	pz



Pettini a 4 denti per rilegatrici a pettine

Cod.	Rif.Art.	Colore	Umv
Pettini capacità 45mm/450fg			
26607	A9741639	bianco	cf 25
26608	A9741635	nero	cf 25
26609	A9741640	rosso	cf 25
26610	A9741636	blu	cf 25



Copertine in PVC



Copertine trasparenti in PVC Cristallo

Cod.	Rif.Art.	Formato	Spessore	Umv
45448	521416	A4	140my	cf 100
45449	521421	A4	180my	cf 100
45450	521431	A4	280my	cf 100
45451	52132002	A3	180my	cf 100



Copertine trasparenti in PVC

Copertine trasparenti in morbido PVC. Disponibili in vari spessori da 15/100 a 25/100.

Cod.	Formato	Spessore	Umv
68562	A4	150my	cf 100
68465	A4	180my	cf 100
68466	A4	250my	cf 100
68460	A3	180my	cf 100



HiClear

Copertine trasparenti in PVC Hi-Clear

Cod.	Rif.Art.	Formato	Spessore	Umv
48658	CE011580E	A4	150my	cf 100
48659	CE011880E	A4	180my	cf 100
50789	CE012080E	A4	200my	cf 100
70084	CE012480	A4	240my	cf 100
69705	CE013080E	A4	300my	cf 100
26952	CF121880	A3	180my	cf 100



Copertine trasparenti in PVC Clear

Cod.	Rif.Art.	Formato	Spessore	Umv
77764	5376001	A4	150my	cf 100
77765	5375901	A4	180my	cf 100
77766	5376102	A4	200my	cf 100
77767	53762	A4	240my	cf 100



Copertine in cartoncino



Copertine in cartoncino goffrato

Copertine per rilegatura in cartoncino goffrato semipelle. Cartone certificato FSC MIX.

Cod.	Rif.Art.	Formato	Gr	Colore	Umv
95056	5370104	A4	240	bianco	cf 100
95057	5370305	A4	240	rosso	cf 100
95058	5370405	A4	240	nero	cf 100
95059	5371305	A4	240	royal blu	cf 100



Copertine in cartoncino goffrato

Copertine ideali per conferire un aspetto "finito" alle rilegature. In cartoncino da 230 o 250gr/m² e goffratura tipo "leather grain".

Cod.	Formato	Gr	Colore	Umv
68470	A4	250	bianco	cf 100
68471	A4	230	blu	cf 100
68472	A4	250	rosso	cf 100
68473	A4	250	nero	cf 100
68456	A3	250	nero	cf 100



Copertine HiGloss in cartoncino lucido

Cod.	Rif.Art.	Formato	Gr	Colore	Umv
69453	CE020071	A4	250	bianco	cf 100
70654	CE020010	A4	250	nero	cf 100
57772	CE020020	A4	250	blu	cf 100
70150	CE020030	A4	250	rosso	cf 100



LeatherGrain

Copertine Leathergrain in cartoncino goffrato

Cod.	Rif.Art.	Formato	Gr	Colore	Umv
26992	CE040065	A4	250	avorio	cf 100
26993	CE040010	A4	250	nero	cf 100
26994	CE040029	A4	250	blu royal	cf 100
26995	CE040030	A4	250	rosso scuro	cf 100
26997	CE040045	A4	250	verde scuro	cf 100
37331	CE040070	A4	250	bianco	cf 100
69088	CE040020	A4	250	blu	cf 100
47211	T22410029	A3	250	nero	cf 100





TiTitanium



Dorsi rilegafogli con invito

Pratica e veloce alternativa ai sistemi di rilegatura classica. Disponibili in vari colori e spessori. I diametri più piccoli hanno sezione tonda mentre i più grandi hanno la sezione triangolare.

Cod.	Formato	Colore	Umv
69041	Ø 3mm	bianco	cf 50
69044	Ø 3mm	blu	cf 50
69042	Ø 3mm	nero	cf 50
93372	Ø 3mm	rosso	cf 50
69046	Ø 4mm	bianco	cf 50
69049	Ø 4mm	blu	cf 50
69047	Ø 4mm	nero	cf 50
93373	Ø 4mm	rosso	cf 50
69051	Ø 6mm	bianco	cf 50
69054	Ø 6mm	blu	cf 50
69052	Ø 6mm	nero	cf 50
93374	Ø 6mm	rosso	cf 50
69056	Ø 8mm	bianco	cf 50
69059	Ø 8mm	blu	cf 50
69057	Ø 8mm	nero	cf 50
93375	Ø 8mm	rosso	cf 50
69031	Ø 11mm	bianco	cf 30
69034	Ø 11mm	blu	cf 30
69032	Ø 11mm	nero	cf 30
69033	Ø 11mm	rosso	cf 30
69035	Ø 11mm	grigio	cf 30
69036	Ø 16mm	bianco	cf 25
69039	Ø 16mm	blu	cf 25
69040	Ø 16mm	grigio	cf 25
69037	Ø 16mm	nero	cf 25
69038	Ø 16mm	rosso	cf 25



Followes

Dorsi per poster

Blister contenente due dorsi rilegaposter e due ganci per appendere. Le estremità sono arrotondate per agevolare l'inserimento e allineamento.

Cod.	Rif.Art.	Lunghezza	Colore	Umv
77760	r070bi	70cm	bianco	pz
77761	r070ne	70cm	nero	pz
77762	r100bi	100cm	bianco	pz
77763	r100ne	100cm	nero	pz



Followes

Dorsini rilegafogli

Con estremità arrotondata per agevolare l'inserimento e l'allineamento dei fogli. Lunghezza 297mm. Utilizzabili senza l'ausilio di macchine.

Cod.	Rif.Art.	Formato	Colore	Umv
53385	D103BI	3mm	bianco	cf 50
53386	D103BL	3mm	blu	cf 50
53389	D103NE	3mm	nero	cf 50
53390	D103RO	3mm	rosso	cf 50
53391	D103TN	3mm	trasp.neutro	cf 50
53392	D103VE	3mm	verde	cf 50
53393	D106BI	6mm	bianco	cf 50
53394	D106BL	6mm	blu	cf 50
53397	D106NE	6mm	nero	cf 50
53398	D106RO	6mm	rosso	cf 50
53399	D106VE	6mm	verde	cf 50
53400	D108BI	8mm	bianco	cf 50
53401	D108BL	8mm	blu	cf 50
53404	D108NE	8mm	nero	cf 50
53405	D108RO	8mm	rosso	cf 50
53406	D108VE	8mm	verde	cf 50
53407	D111BI	11mm - triangolare	bianco	cf 30
53409	D111NE	11mm - triangolare	nero	cf 30
53410	D116BI	16mm - triangolare	bianco	cf 25
53412	D116NE	16mm - triangolare	nero	cf 25





Info box - PLASTIFICAZIONE

La gamma delle plastificatrici presentata in queste pagine è stata selezionata per soddisfare le più svariate esigenze legate ad un utilizzo che può andare da quello domestico a quello dell'ufficio, fino alle esigenze di service e centri copia professionali. Per aiutarvi nella scelta della plastificatrice adatta alle vostre esigenze abbiamo cercato di rispondere a 4 domande comuni:

1. Perché si plastificano i documenti? Per proteggere ed esaltare i vostri stampati sia in bianco nero che a colori, per creare tesserini o badge di riconoscimento.

Plastificando otterrete infatti 3 vantaggi principali:

- esaltazione della qualità e dell'estetica grazie alla brillantezza dei materiali utilizzati
- protezione da polvere, sporco e umidità
- estensione della vita del documento rispetto a manipolazione e utilizzi intensi

2. Quali sono i formati più diffusi? 80% formati UNI (A4 e A3) e 20% formati tessera.

3. Quale spessore di pouch devo scegliere? Le pouches a caldo esistono in vari spessori (75-80-100-125-175-250micron per lembo). Più alto è lo spessore, maggiore sarà la rigidità e l'effetto "vetrificato" che esalta le stampe. Non tutte le plastificatrici possono utilizzare tutti gli spessori.

4. Differenze tra plastificazione a caldo e plastificazione a freddo: la plastificazione a caldo utilizza delle pouches in poliestere con colla termosensibile che con il calore diventa liquida e grazie alla pressione dei rulli penetra nella fibra della carta (per questo si usa solo per plastificare materiali cartacei). Per materiali sintetici e plastici occorre sempre plastificare con pouches con adesivo a freddo. La plastificazione a freddo ha costi dei materiali più elevati e non garantisce la stessa tenuta e protezione delle pouches a caldo.



Pouches
A PAG. 749



Fellowes

Lunar A4 & A3

Plastificatrice a caldo con sistema a 2 rulli riscaldanti. Temperatura fissa. Tempo di preriscaldamento 6min. Velocità di plastificazione: 30cm/min. Dotata di leva di sblocco per documenti inceppati.

Cod.	Rif.Art.	Formato	Pouches	Umv
65245	5715601	A4	fino a 2x80mic	pz
65246	5716701	A3	fino a 2x80mic	pz



Inspire+ A4 & A3

Leggera e compatta, è perfetta per utenti con esigenze di base ma che non vogliono rinunciare a un risultato di qualità. Facilissima da utilizzare grazie a un solo pulsante, supporta pouches da 2x75 micron. Dotata di vaschetta di uscita per una finitura perfettamente piatta.

Cod.	Rif.Art.	Formato	Pouches	Umv
80357	4402075EU	A4	2x75mic	pz
80358	4402076EU	A3	2x75mic	pz



Plastificatrice/Taglierina 3 in 1 - A3

Plastifica, taglia e strumento di arrotondamento angoli. Può plastificare e tagliare documenti/carta fino al f.to A3. Plastifica pouches fino a 2x125mic. È dotata di 2 rulli di riscaldamento, funzione Jam RELEASE e protezione surriscaldamento. Pronta in soli 3 minuti. La taglierina è in grado di effettuare 3 tipi di taglio (dritto, ondulato, tratteggiato).

Cod.	Luce di taglio	Formato	Pouches	Umv
84330	fino a 330mm	A3	fino a 2x125mic	pz



HomeOffice A4 & A3

Plastificatrice Entry Level ad alta efficienza energetica. Pronta all'uso, in soli 1,5-2 minuti raggiunge una velocità massima di plastificazione di 400mm/min. Completano la plastificatrice la funzione RELEASE/Antinceppamento e il vassoio di uscita.

Cod.	Formato	Pouches	Umv
78745	A4	fino a 2x125mic	pz
78746	A3	fino a 2x125mic	pz



Style A4 & A3

Plastificatrice a caldo entry level, ideale per l'utilizzo occasionale in ufficio o a casa. Semplice da usare, si scalda in soli 4 minuti. Contraddistinta da un elegante design "black & white".

Cod.	Rif.Art.	Formato	Pouches	Umv
80355	2104513	A4	fino a 2x125mic	pz
80356	2104514	A3	fino a 2x125mic	pz



MACCHINE PER UFFICIO



Plastificatrice a caldo iLAM Office A4/A3

La plastificatrice iLAM Office è affidabile con un design elegante, sottile e alla moda. Particolarmente indicata per la plastificazione professionale. Grazie ai 4 rulli il modello Pro plastifica una pouch di 80 micron in 40 secondi. Basso consumo di energia; spegnimento automatico se la macchina non viene utilizzata per 30 minuti. La luce LED e il segnale acustico indicano quando la plastificatrice è pronta per l'uso.

Cod.	Rif.Art.	Descrizione	Pouches	Umv
80476	75180084	iLAM Office Pro A3	fino a 175 micron	pz
80477	72510084	iLAM Office A4	fino a 125 micron	pz
80478	72530084	iLAM Office A3	fino a 125 micron	pz



Plastificatrice Leitz iLAM Touch2 A3

Plastificatrice di alta qualità completamente automatica per formato A3 con esclusiva tecnologia a sensore. Riconosce lo spessore dei documenti e seleziona automaticamente la velocità ideale per spessori da 80 a 125 micron. Dotata di 6 rulli. Tempo di riscaldamento: un solo minuto. Per uso intensivo professionale.

Cod.	Rif.Art.	Plastificazione	Pouches	Umv
83151	74744000	1.000mm/min	fino a 2x250mic	pz

Pouch iLAM UDT (Unique Direction Technology)

Facile e veloce. Nessun rischio di inceppamento*. Risultati perfetti. Le frecce presenti sulle pouch mostrano il corretto verso di inserimento e scompaiono dopo la plastificazione. Il tuo documento sarà quindi plastificato, resistente all'acqua e sigillato contro agenti esterni.

Cod.	Rif.Art.	Formato mm	Spessore	Umv
86974	74920000	A5 - 154x216	2x80mic	cf 100
83994	74790000	A4 - 216x303	2x80mic	cf 25
72012	74780000	A4 - 216x303	2x80mic	cf 100
86972	74860000	A3 - 303x426	2x80mic	cf 25
72016	74850000	A3 - 303x426	2x80mic	cf 100
72011	74930000	A5 - 154x216	2x125mic	cf 100
86971	74820000	A4 - 216x303	2x125mic	cf 25
72013	74810000	A4 - 216x303	2x125mic	cf 100
86973	74890000	A3 - 303x426	2x125mic	cf 25
72017	74880000	A3 - 303x426	2x125mic	cf 100
72014	74830000	A4 - 216x303	2x175mic	cf 100
72018	74900000	A3 - 303x426	2x175mic	cf 100
72015	74840000	A4 - 216x303	2x250mic	cf 100
72019	74910000	A3 - 303x426	2x250mic	cf 25

* Se utilizzate correttamente come indicato sul manuale d'uso.



CF 25 POUCHES CON FORO PER APPENDERLE SULL'ESPOSITORE



Documenti Fotografiche Arti & Mestieri Certificati Menù Segnaletica esterna



PRESTAZIONI MIGLIORATE

Fusion 1100L A4/A3

Plastificatrice a caldo con sistema a 2 rulli riscaldanti. Velocità di riscaldamento 3 minuti. Velocità di plastificazione del formato A4 in 54 secondi. Plastifica dal formato ID al formato A4 o A3 (in base al modello) con pouches fino a 2x125micron.

Cod.	Rif.Art.	Formato	Pouches	Umv
67650	4400746EU	A4	fino a 2x125mic.	pz
67666	4400747EU	A3	fino a 2x125mic.	pz



Fusion 3000L A4/A3

Ideale per l'utilizzo frequente a casa o in ufficio. Garantisce risultati ottimi e veloci. Elegante e compatta. Pronta all'uso in 1 minuto. Pulsante per selezionare i micron. Spie luminose e acustiche. Vassoio di uscita per una finitura perfettamente piatta. Spegnimento automatico dopo 30min di inutilizzo.

Cod.	Rif.Art.	Formato	Pouches	Umv
68682	4400748EU	A4	fino a 2x125micron	pz
67586	4400749EU	A3	fino a 2x125micron	pz



Fusion 3100L A3

Garantisce risultati ottimi e veloci. Elegante e compatta. Pronta all'uso in 1 minuto. Plastifica documenti fino al formato A3 in circa 20 secondi utilizzando pouches fino a 2x175micron. Le guide delle pouches regolabili mantengono i documenti perfettamente allineati. Sistema a 2 rulli per una finitura perfetta. Segnali acustici e luminosi.

Cod.	Rif.Art.	Formato	Pouches	Umv
67649	4400750EU	A3	fino a 2x175micron	pz



Fusion 6000L A3

I sensori di ingresso intelligenti della nuova plastificatrice Fusion 6000L impostano automaticamente lo spessore esatto di pouch e contenuto e regolano automaticamente la velocità per una finitura di grande qualità. Si riscalda in 1 minuto e plastifica documenti f.to A3 con una pouch da 75mic in appena 13 secondi: ideale per una plastificazione super rapida. Plastifica pouch termiche da leggere (2x75mic) a resistenti (2x250mic). La funzione Autoreverse evita gli inceppamenti. Per le sue caratteristiche si presta ad un uso intensivo.

Cod.	Rif. Art	Formato	Pouches	Umv
82875	4402134EU	A3	fino a 2x250mic	pz



Fellowes

Spectra A4/A3

Plastificatrice per uso domestico, plastifica a temperatura fissa con pouches fino a 125 micron (tecnologia a 2 rulli). La leva di sblocco permette di liberare agevolmente i documenti inseriti male. Pronta all'uso in 4 minuti, plastifica 30 cm/minuto. Spegnimento automatico dopo 30 minuti di non utilizzo.

Cod.	Rif.Art.	Formato	Pouches	Umv
74772	5737801	A4	fino a 2x125mic	pz
74773	5738301	A3	fino a 2x125mic	pz



PLASTIFICA ANCHE A FREDDO

Fellowes

Saturn 3i A4/A3

Plastificatrice per piccolo ufficio con tecnologia InstaHeat, plastifica a freddo e a caldo con pouches fino a 125 micron (tecnologia a 2 rulli). Pronta all'uso in appena 1 minuto, plastifica 30 cm/minuto. La leva di sblocco permette di liberare agevolmente i documenti inseriti male. Spegnimento automatico dopo 30 minuti di non utilizzo.

Cod.	Rif.Art.	Formato	Pouches	Umv
74774	5724801	A4	fino a 2x125mic	pz
74775	5736001	A3	fino a 2x125mic	pz



Fellowes

Neptune 3 A3

Plastificatrice a 4 rulli per foto e documenti fino al formato A3 dotata di innovativo sistema autosense che rileva automaticamente lo spessore della pouch e regola il settaggio della plastificatrice. Pronta all'uso in appena 60 secondi grazie al riscaldamento istantaneo instaheat. Estremamente veloce: una pouch A4 viene plastificata in appena 30 secondi. Semplice interfaccia utente ad 1 tocco con tasto di retromarcia.

Cod.	Rif.Art.	Formato	Pouches	Umv
71989	5721501	A3	fino a 2x175mic	pz



Fellowes

Venus A3

Plastificatrice a 6 rulli ultraveloce per uso intenso in ufficio. Pronta all'uso in appena 30-60 secondi. Plastifica una pouch A4 in appena 10 secondi. Il settaggio Pro permette di selezionare il tipo di plastificazione desiderato (standard o di alta qualità), mentre il sistema AutoSense setta automaticamente le impostazioni ottimali di plastificazione. Dotata infine di Tracking avanzato della pouch con guida luminosa e retromarcia automatica e sensore di pulizia che avvisa quando è necessario pulire i rulli. Auto spegnimento dopo 30 minuti di inattività.

Cod.	Rif.Art.	Formato	Pouches	Umv
71988	5746701	A3	fino a 2x250mic	pz

TiTitanium



Professional A4/A3

Plastificatrice a 4 rulli pratiche e performanti. Plastificano sia a caldo che a freddo e sono pronte all'uso in 1 minuto. Sono inoltre dotate di pannello touch con regolatore di temperatura preimpostato per pouches da 75/100/125mic., Led "READY" e "inserimento pouches", funzione RELEASE/anticceppamento.

Cod.	Formato	Pouches	Umv
86944	A4	2x125mic	pz
86945	A3	2x125mic	pz

TiTitanium



OfficeProfessional Plus A3

Plastificatrice dal design unico piramidale per una minor occupazione di spazio e una migliore visuale del pannello di controllo. Plastifica sia a caldo che a freddo documenti sino al f.to A3. Tecnologia a 4 rulli, pronta all'uso in soli 2 minuti. È dotata di pannello touch con temperatura preimpostata per pouches 80/100/125/175/200/250mic. Completano la sua dotazione i Led "READY" e "inserimento pouches" e la unzione RELEASE/anticceppamento.

Cod.	Formato	Pouches	Umv
88322	A3	2x250mic	pz

TiTitanium



Vision G60 A3

Plastificatrice automatica: riconosce lo spessore della pouch e regola automaticamente la temperatura. Dotata di 6 rulli riscaldanti, plastifica 1000mm al minuto con pouches dallo spessore massimo di 250mic per lato. Utilizza documenti fino al formato A3 (bocca d'inserimento da 330mm). Tempo di riscaldamento meno di 1 minuto. Dotata di funzione REVERSE.

Cod.	Formato	Pouches	Umv
78810	A3	2x250mic	pz



Titanium



10 RULLI

HightSpeed 10R A3

Plastificatrice professionale adatta all'utilizzo in grandi aziende o in un Service, pronta all'uso in soli 5 minuti. Utilizzando il sistema di riscaldamento Heating Roller Internal Heater 10 rulli (6 di riscaldamento e 4 di raffreddamento) risulta essere la plastificatrice più veloce sul mercato. È dotata infine di regolatore di velocità, regolatore di temperatura e interruttore di inversione che la rendono completa di ogni optional.

Cod.	Formato	Pouches	Umv
68531	A3	fino a 2x350mic	pz



POUCHES A2 TITANIUM

6 RULLI

SpeedLine 6R A3 & A2

Plastificatrice professionale adatta all'utilizzo in grandi aziende o in un Service, pronta all'uso in soli 6 minuti. Utilizza il sistema di riscaldamento Heating Roller Internal Heater 6 rulli (4 di riscaldamento e 2 di raffreddamento) che la rende una delle plastificatrici più veloci nella sua categoria. È dotata infine di regolatore di velocità, regolatore di temperatura e interruttore di inversione che la rendono completa di ogni optional.

Cod.	Formato	Pouches	Umv
68530	A3	fino a 2x250mic	pz
80799	A2	fino a 2x250mic	pz

GBC

FOTON 30: PLASTIFICAZIONE AUTOMATICA

RISPARMIA IL 98% DEL TUO TEMPO

● Plastificatrice Foton 30

- Plastica in modo automatico fino a 30 fogli A4 alla volta
- Allineamento automatico della carta per una plastificazione perfetta ogni volta
- Modalità manuale per carta più pesante o per documenti di formato non standard, fino a 250 g/mq
- Il pannello di controllo intuitivo consente un facile passaggio tra la modalità automatica e quella manuale
- Indicatore luminoso che segnala quando la cartuccia deve essere sostituita

Tempi di consegna da verificare

AUTO FEED 30 fogli



Cod.	Rif.Art.	Descrizione
89642	4410011	Plastificatrice automatica Foton 30

● Sistema cartucce riutilizzabili con film lucido per GBC Foton 30

- Facile da ricaricare e riutilizzare
- Meno rifiuti da riciclare
- Riduzione dei costi operativi a lungo termine

new



Cod.	Rif.Art.	Descrizione
94817	4410023	*Cartuccia ricaricabile Foton 75Mic (A3/A4 56,4m)
94818	4410024	*Cartuccia ricaricabile Foton 100Mic (A3/A4 42,4m)
94819	4410025	*Cartuccia ricaricabile Foton 125Mic (A3/A4 34,4m)
94820	4410026	**Ricarica cartuccia Foton 75Mic (A3/A4 56,4m)
94821	4410027	**Ricarica cartuccia Foton 100Mic (A3/A4 42,4m)
94822	4410028	**Ricarica cartuccia Foton 125Mic (A3/A4 34,4m)

*Cartuccia (struttura+film)
**Ricarica (solo film)



CARICA

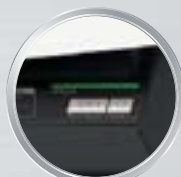

PREMI



FATTO



TiTitanium



Pouches per plastificatrici a caldo

La loro composizione garantisce ottimi risultati grazie al poliestere di altissima qualità e all'EVA, mentre il collante termosensibile Premium conferisce ottima adesione nel tempo, rigidità e robustezza ai documenti plastificati.

Cod.	Formato mm	Spessore	Umv
68532	A3 - 303x426	2x75micron	cf 100
68533	A4 - 216x303	2x75micron	cf 100
68553	A3 - 303x426	2x80micron	cf 100
68554	A4 - 216x303	2x80micron	cf 100
68555	A5 - 154x216	2x80micron	cf 100
68534	A3 - 303x426	2x100micron	cf 100
68535	A4 - 216x303	2x100micron	cf 100
80800	A2 - 594x428	2x125micron	cf 25
68536	A3 - 303x426	2x125micron	cf 100
68537	A4 - 216x303	2x125micron	cf 100
68538	A5 - 154x216	2x125micron	cf 100
68539	A6 - 111x154	2x125micron	cf 100
68547	Credit Card - 54x86	2x125micron	cf 100
68548	Business Card - 60x90	2x125micron	cf 100
78343	Government Card - 65x95	2x125micron	cf 100
68549	Key Card - 64x98	2x125micron	cf 100
68560	Jumbo Card - 75x105	2x125micron	cf 100
68540	A7 - 80x111	2x125micron	cf 100
69621	Swiss card - 80x120	2x125micron	cf 100
69208	Badge - 95x60	2x125micron	cf 100
69090	A3 - 303x426	2x175micron	cf 100
68552	A4 - 16x303	2x175micron	cf 100
69211	A3 - 303x426	2x250micron	cf 100
68551	A4 - 16x303	2x250micron	cf 100



INSERIMENTO FACILITATO

Followme

Pouches a tre strati per plastificazione a caldo

Il marchio guida direzionale scompare completamente dopo che la pouch è stata plastificata.

Cod.	Rif.Art.	Formato mm	Spessore	Umv
77624	5306002	A5 - 154x216	2x80micron	cf 100
53374	5306114	A4 - 216x303	2x80micron	cf 100
77622	5440001	A4 - 216x303 - superclick	2x80micron	cf 100
53375	5306207	A3 - 303x426	2x80micron	cf 100
77609	5351205	A3 - 303x426	2x100micron	cf 100
77610	5351111	A4 - 216x303	2x100micron	cf 100
77614	5306302	54x86	2x125micron	cf 100
77615	5397402	60x90	2x125micron	cf 100
77616	5306702	65x95	2x125micron	cf 100
77618	5306901	75x105	2x125micron	cf 100
77617	5307101	83x113	2x125micron	cf 100
77613	5307201	A6 - 111x154	2x125micron	cf 100
77612	5307302	A5 - 154x216	2x125micron	cf 100
53382	5307407	A4 - 216x303	2x125micron	cf 100
77623	5440101	A4 - 216x303 - superclick	2x125micron	cf 100
53383	5307506	A3 - 303x426	2x125micron	cf 100
77620	5308703	A4 - 216x303	2x175micron	cf 100
77619	5308803	A3 - 303x426	2x175micron	cf 100
77621	5401802	A4 - 216x303	2x250micron	cf 100



Durafame®
PAG.258-259



Pouches per plastificazione a caldo

Finitura lucida.

Cod.	Rif.Art.	Formato mm	Spessore	Umv
27160	3740451	A5 - 54x216	2x75micron	cf 100
60662	3743152	A6 - 111x154	2x75micron	cf 100
26594	3740400	A4 - 216x303	2x75micron	cf 100
26595	3200745	A3 - 303x426	2x75micron	cf 100
26596	3740300	Credit Card - 54x86	2x125micron	cf 100
27171	3743157	Business Card - 60x90	2x125micron	cf 100
27177	3740433	64x108 - c/asola luggage	2x125micron	cf 100
26597	3740301	Government Card - 65x95	2x125micron	cf 100
69699	3743117	Badge - 67x99	2x125micron	cf 100
26598	3740303	Jumbo Card - 75x105	2x125micron	cf 100
60291	1B581076	A7 - 80x111	2x125micron	cf 100
31736	3743155	Swiss Card - 81x119	2x125micron	cf 100
26599	3740442	A6 - 111x154	2x125micron	cf 100
26600	3200749	A5 - 154x216	2x125micron	cf 100
26601	3200723	A4 - 216x303	2x125micron	cf 100
26602	3200725	A3 - 303x426	2x125micron	cf 100
26606	3740449	A4 - 216x303	2x 250micron	cf 25



Pouches per plastificazione a caldo High Speed

Saldate sul lato lungo permettono di risparmiare fino al 30% sul tempo di plastificazione se abbinate a qualsiasi plastificatrice A3 o superiori.

Cod.	Rif.Art.	Formato mm	Spessore	Umv
50141	3747347	A4	2x75micron	cf 100
50143	3747348	A4	2x125micron	cf 100



Pouches per plastificazione a caldo pre-forate

Perfette per essere archiviate nei raccoglitori ad anelli.

Cod.	Rif.Art.	Formato mm	Spessore	Umv
Finitura lucida - f.to A4 + margine forato				
50144	3747515	229x304mm	2x75micron	cf 25
48688	3743156	229x303mm	2x125micron	cf 100



Pouches per plastificazione a caldo retro-adesive

Ideali per affissioni semi-permanenti. Finitura lucida.

Cod.	Rif.Art.	Formato mm	Spessore	Umv
50149	3747527	A4 - 216x303mm	2x75micron	cf 25
50151	3747526	A3 - 303x426mm	2x75micron	cf 25
50150	3747243	A4 - 216x303mm	2x125micron	cf 100
50152	3747236	A3 - 303x426mm	2x125micron	cf 100





Come scegliere un distruggidocumenti

In quale ambiente sarà usato il distruggidocumenti e quante persone lo condivideranno?



Home office
fino a 2 utenti



Office
fino a 10 utenti



Company
oltre 10 utenti

Quale livello di sicurezza vuoi raggiungere?

Più è alto il numero associato alla P, più aumenta il livello di sicurezza e la capacità del cestino, grazie alle dimensioni ridotte dei frammenti. **P2** offre sicurezza di base per i documenti senza alcun dato sensibile. **P3** e **P4** sono ideali per l'uso domestico o per qualsiasi ambiente aziendale che richieda riservatezza. Da **P5** a **P7** sono ideali per i dipartimenti legali, finanziari, governativi e altri documenti top secret ad elevata sicurezza.

Taglio a strisce P-2



Frammento con superficie $\leq 800\text{mm}^2$
o lunghezza striscia \leq di 6mm

Taglio a strisce P-3



Frammento con superficie $\leq 320\text{mm}^2$
o Striscia \leq di 2mm

Taglio a strisce P-4



Frammento con superficie $\leq 160\text{mm}^2$
(es. 4x40mm)

Taglio a strisce P-5



Frammento con superficie $\leq 30\text{mm}^2$
(es. 2x15mm)

Taglio a strisce P-6



Frammento con superficie $\leq 10\text{mm}^2$
(es. 2x5mm)

Taglio a strisce P-7



Frammento con superficie $\leq 0,8\text{mm}^2$

Quanti fogli necessiti distruggere?



Maggiore è la capacità di distruzione simultanea di fogli minore sarà il tempo impegnato nella distruzione dei documenti.



Maggiore sarà la capienza del cestino, meno saranno le volte in cui sarà necessario svuotare il cestino.

Protezione dei dati - GDPR maggio 2018



Il GDPR fa parte del piano della Commissione Europea per modernizzare e armonizzare le norme sulla protezione dei dati. Il suo obiettivo principale è quello di rafforzare i diritti alla privacy online, ma una parte importante riguarda ancora la privacy dati cartacei. L'iniziativa ha come scopo quello di affrontare le sfide sempre crescenti che riguardano la privacy e la protezione dei dati, l'esposizione a violazioni della sicurezza, fenomeni come l'hacking e altri atti criminali.



TiTanium®

Distruggidocumenti Home Office



Distruggidocumenti personali da scrivania dalle dimensioni ridotte, ideati ad un uso sporadico, in grado di distruggere pochi fogli alla volta.



COMPATIBILI CON TUTTE LE MARCA DI DISTRUGGIDOCUMENTI



Fogli lubrificanti

Per garantire la corretta manutenzione dei distruggidocumenti allungandone durata e funzionalità. Lubrificazione e affilatura lame garantita.

Cod.	Formato	Umv
93298	confezione 12 fogli	pz

601S

Distruggidocumenti a strisce

Ideale per la casa e i piccoli uffici.

Cod.	Umv
70122	pz

CON MANIGLIA



050X

Distruggidocumenti a frammenti

Piccolo ed elegante, dotato di maniglia per un facile trasporto.

Cod.	Umv
70122	pz

CON MANIGLIA E VANO CD DEDICATO



080XCD

Distruggidocumenti a frammenti

Piccolo ed elegante, dotato di maniglia e di vano dedicato alla sola distruzione dei CD/DVD.

Cod.	Umv
75989	pz

Cod.	Modello	Colore	Tipo taglio	Dimensione taglio	Livello DIN	Capacità fogli	Capacità cestino	Distrugge	Ciclo di lavoro	Dimensioni HxLxP (mm)	Umv
70122	601S	nero	striscia	6mm	Din P-2	6 fogli	10lt	carta, c.credit	2min	292x142x326	pz
75988	050X	nero	frammento	5x38mm	Din P-3	6 fogli	13lt - c/finestra	carta, c.credit, puntine	2min	356x195x315	pz
75989	080XCD	nero	frammento	5x38mm	Din P-3	8 fogli	15lt - c/finestra	carta, CD, c.credit, puntine	2min	356x195x315	pz



Distruggidocumenti Office



Distruggidocumenti da ufficio condivisibile da più persone, in grado di distruggere diversi fogli in una sola volta e di raccogliere gli sfridi in capienti cestini.

COVER SCORREVOLE



512XN Distruggidocumenti a frammenti

Affidabile, con cover scorrevole dalla finitura satinata per preservarne l'integrità durante il non utilizzo. 4 comode ruote piroettanti per agevolarne lo spostamento.

Cod.	Umv
78289	pz

COVER SCORREVOLE, DISTRUGGE 1 ORA NO-STOP



516XCD Distruggidocumenti a frammenti

Capace di distruggere ininterrottamente per 60 minuti; dotato di cover scorrevole con finitura satinata che ne preserva l'integrità durante il non utilizzo. 4 comode ruote piroettanti.

Cod.	Umv
72546	pz



2502XCD Distruggidocumenti a frammenti

Potente e affidabile, capace di distruggere fino a 25 fogli per volta. Dotato di 4 comode ruote piroettanti.

Cod.	Umv
87758	pz

INDICATORE CARTA INCEPPATA SPORTELLINO CESTINO APERTO



1602MCD Distruggidocumenti a microframmenti

Potente ed affidabile, capace di ridurre in microframmenti fino a 16 fogli per volta. Dotato di 4 ruote piroettanti.

Cod.	Umv
87483	pz

Cod.	Modello	Colore	Tipo taglio	Dimensione taglio	Livello DIN	Capacità fogli	Capacità cestino	Distrugge	Ciclo di lavoro	Dimensioni HxLxP (mm)	Umv
78289	512XN	nero	frammento	4,3x33,4mm	Din P-4	12 fogli	19lt - estraibile	carta, c.creditto	2min	495x255x350	pz
72546	516XCD	nero	frammento	4x39mm	Din P-4	16 fogli	29lt - c/finestra, estraibile	carta, CD, c.creditto	60min	517x300x400	pz
87758	2502XCD	nero	frammento	4,38mm	Din P-4	25 fogli	30lt - c/finestra, estraibile	carta, CD, c.creditto, puntine	30min	602x286x360	pz
87483	1602MCD	nero	micro frammento	2x14mm	Din P-5	16 fogli	28lt - c/finestra, estraibile	carta, CD, c.creditto, puntine	30min	602x286x360	pz



Distruggidocumenti Company



Distruggidocumenti per alti volumi aziendali indispensabili per chi ha la necessità di distruggere grossi volumi di carta e necessita di cicli di lavoro non-stop.



**CICLO LAVORO NO-STOP
CESTINO 78LT**

200XCD Distruggidocumenti a frammenti

Ideale per distruggere documenti classificati come "Top Secret". Ciclo di lavoro continuo.

Cod.	Umv
68654	pz



200MCD Distruggidocumenti a microframmenti

Ideale per distruggere documenti classificati come "Top Secret". Ciclo di lavoro continuo. Livello sicurezza P-5.

Cod.	Umv
68656	pz



Distruggidocumenti automatici

152XM Distruggidocumenti automatico a frammenti

Potente ed affidabile, dotato di 4 ruote piroettanti.

Cod.	Umv
93295	pz



350XMCD Distruggidocumenti automatico a frammenti

Potente ed affidabile, in grado di ridurre in frammenti fino a 400 fogli per volta. 4 ruote piroettanti.

Cod.	Umv
93296	pz



600MM Distruggidocumenti automatico a microframmenti

Potente ed affidabile, capace di ridurre in microframmenti fino a una risma di carta per volta. Dotato di 4 ruote piroettanti.

Cod.	Umv
93297	pz



Cod.	Modello	Colore	Tipo taglio	Dimensione taglio	Livello DIN	Capacità fogli	Capacità cestino	Distrugge	Ciclo di lavoro	Dimensioni HxLxP (mm)	Umv
68654	200XCD	nero	frammento	4x40mm	Din P-4	25 fogli	78lt - apertura porta	carta, CD, c.creditto, puntine	continuo	938x480x432	pz
68656	200MCD	nero	micro frammento	2x12mm	Din P-5	18 fogli	78lt - apertura porta	carta, CD, c.creditto, puntine	continuo	938x480x432	pz
93295	152XM	nero	frammento	4x12mm	Din P-4	180 fogli	32lt - c/finestra, estraibile	carta, c.creditto, puntine	60min	580x460x156	pz
93296	350XMCD	nero	frammento	4x12mm	Din P-4	350 fogli	53lt - c/finestra, estraibile	carta, c.creditto, puntine	120min	760x500x400	pz
93297	600MM	nero	micro frammento	2x12mm	Din P-5	600fogli	53lt - c/finestra, estraibile	carta, c.creditto, puntine	continuo	760x500x400	pz



Distruggidocumenti Leitz iQ

Così silenzioso, da non averne mai sentito parlare. Design, qualità ed eleganza.



HomeOffice P4 Distruggidocumenti a frammenti

Dimensioni compatte. Tecnologia anti-inceppamento e comandi touch.

Cod.	Rif.Art.	Umv
86814	80090000	pz

Office P4 & P5 Distruggidocumenti a frammenti

Compatto, ideale per home office. Tecnologia anti-inceppamento e comandi touch. 2 livelli di taglio.

Cod.	Rif.Art.	Umv
86815	80030000	pz
86816	80020000	pz

Office Pro P4 & P5 Distruggidocumenti a frammenti

Dimensioni compatte. Tecnologia anti-inceppamento e comandi touch. 4 livelli di taglio.



Cod.	Rif.Art.	Umv
95060	80060000	pz
89649	80050000	pz



AutoFeed 150 P4 & P5 Distruggidocumenti automatico a frammenti

Lavora da solo senza fare rumore. Massima sicurezza e prestazioni eccellenti. Funzionamento semplice grazie ai comandi touch.

Cod.	Rif.Art.	Umv
92579	80130000	pz
92580	80140000	pz



Cod.	Modello	Tipo taglio	Dimensione taglio	Livello DIN	Capacità fogli	Capacità cestino	Distrugge	Ciclo di lavoro	Dimensioni HxLxP (mm)	Umv
86814	HomeOffice P4	frammento	4x28mm	Din P-4	11 fogli	23lt	carta, c.credit, puntine, graffette	6min	423x356x238	pz
92605	Slim HomeOffice P4	frammento	4x28mm	Din P-4	11 fogli	23lt	carta, c.credit, puntine, graffette	6min	375x255x370	pz
86815	Office P4	frammento	4x40mm	Din P-4	16 fogli	23lt	carta, c.credit, puntine, graffette	120min	465x370x279	pz
86816	Office P5	micro frammento	2x15mm	Din P-5	11 fogli	23lt	carta, c.credit, puntine, graffette	120min	465x370x279	pz
95060	Office Pro P4	frammento	4x40mm	Din P-4	22 fogli	30lt	carta, c.credit, puntine, graffette	240min	589x406x320	pz
89649	Office Pro P5	micro frammento	2x15mm	Din P-5	16 fogli	30lt	carta, c.credit, puntine, graffette	240min	589x406x320	pz
92579	Autofeed 150 P4	frammento	4x28mm	Din P-4	165 fogli	44lt	carta, c.credit, puntine, graffette	30min	618x365x430	pz
92580	Autofeed 150 P5	micro frammento	2x158mm	Din P-5	165 fogli	44lt	carta, c.credit, puntine, graffette	30min	618x365x430	pz



Rexel®

Distruggidocumenti Rexel Secure

I distruggidocumenti Rexel Secure ti proteggono a casa o in ufficio perchè sono progettati per adattarsi al tuo posto di lavoro, ovunque sia.

La scrivania è un optional,
la sicurezza dei dati no



Olio lubrificante **A**

Cod.	Rif.Art.	Formato	Umv
86779	1760049	473ml	pz

Sacchetti in PP per distruggidocumenti Rexel **B**

Sacchetti realizzati in polipropilene di ottima qualità; sono perforati per consentire all'aria di fuori uscire quando si smaltiscono gli sfridi. Scatola dispenser da 100 sacchetti.

Cod.	Rif.Art.	Compatibilità	Umv
50170	40070	distruggidocumenti 115lt	cf
37971	40095	distruggidocumenti 175lt	cf

Sacchetti in carta per distruggidocumenti Rexel **C**

Sacchetti in carta riciclabile dotati di striscia autoadesiva per chiudere il sacchetto una volta pieno.

Cod.	Rif.Art.	Compatibilità	Umv
68660	1765028EU	distruggidocumenti 20lt	cf
61835	2102577	distruggidocumenti 26lt	cf
68676	1765031EU	distruggidocumenti 32lt	cf
68677	1765029EU	distruggidocumenti 40lt	cf



Secure MC3-SL Distruggidocumenti a frammenti

Ideale per la casa grazie alle sue dimensioni compatte e al funzionamento Whisper-Shred™. Disponibile anche in versione tradizionale.

Cod.	Rif.Art.	Umv
95069	2020131EU	pz



Secure MC4-SL Distruggidocumenti a frammenti

Ideale per la casa grazie alle sue dimensioni compatte e al funzionamento Whisper-Shred™. Disponibile anche in versione tradizionale.

Cod.	Rif.Art.	Umv
95068	2020132EU	pz



Secure MC6-SL Distruggidocumenti a frammenti

Ideale per la casa grazie alle sue dimensioni compatte e al funzionamento Whisper-Shred™. Disponibile anche in versione tradizionale.

Cod.	Rif.Art.	Umv
95067	2020133EU	pz

Cod.	Modello	Tipo taglio	Dimensione taglio	Livello DIN	Capacità fogli	Capacità cestino	Distrukge	Ciclo di lavoro	Dimensioni HxLxP (mm)	Umv
95069	Secure MC3-SL	micro frammento	2x15mm	Din P-5	4fogli	10lt	carta, c.creditto, puntine, graffette	6min	283x191x325	pz
95068	Secure MC4-SL	micro frammento	2x15mm	Din P-5	5 fogli	14lt	carta, c.creditto, puntine, graffette	6min	363x191x325	pz
95067	Secure MC6-SL	micro frammento	2x15mm	Din P-5	6 fogli	18lt	carta, c.creditto, puntine, graffette	6min	383x220x338	pz



ReXel®

Distruggidocumenti Rexel Momentum

Il potere
di distruggere di più



Momentum X308 & X406 Distruggidocumenti a frammenti

Linea di design innovativa, 2 livelli di taglio per un sicurezza assoluta. Ideale per l'uso a casa o in qualunque piccolo ufficio.

Cod.	Rif.Art.	Umv
95070	2104570EU	pz
95071	2104569EU	pz



Momentum X312 & X410 Distruggidocumenti a frammenti

Design innovativo, 2 livelli di taglio per un sicurezza assoluta. Tecnologia ANTI-INCEPPAMENTO. Silenzioso, con pulsanti di controllo a sfioramento semplici e intuitivi per un facile utilizzo. Disponibile anche in versione slim.

Cod.	Rif.Art.	Umv
88446	2104572EU	pz
90022	2104571EU	pz



Momentum X415 & M510 Distruggidocumenti a frammenti

Design innovativo con cestino estraibile. Ideale per il lavoro in ufficio. Tecnologia anti-inceppamento che garantisce la distruzione ininterrotta. Silenzioso, con pulsanti di controllo a sfioramento semplici e intuitivi.

Cod.	Rif.Art.	Umv
88027	2104576EU	pz
95072	2104575EU	pz

Cod.	Modello	Tipo taglio	Dimensione taglio	Livello DIN	Capacità fogli	Capacità cestino	Distrugge	Ciclo di lavoro	Dimensioni HxLxP (mm)	Umv
95070	Momentum X308	frammento	5x42mm	Din P-3	9 fogli	15lt	carta, c.creditto, puntine, graffette	3min	343x325x229	pz
95071	Momentum X406	frammento	4x28mm	Din P-4	7 fogli	15lt	carta, c.creditto, puntine, graffette	3min	343x325x229	pz
88446	Momentum X312	frammento	5x42mm	Din P-3	13 fogli	23lt	carta, c.creditto, puntine, graffette	6min	423x356x238	pz
90022	Momentum X410	frammento	4x28mm	Din P-4	11 fogli	23lt	carta, c.creditto, puntine, graffette	6min	423x356x238	pz
88027	Momentum X415	frammento	4x40mm	Din P-4	16 fogli	23lt	carta, c.creditto, puntine, graffette	120min	465x370x279	pz
95072	Momentum M510	micro frammento	2x15mm	Din P-5	11 fogli	23lt	carta, c.creditto, puntine, graffette	120min	465x370x279	pz



ReXel®

Distruggidocumenti Rexel Momentum Extra

Potenza extra
per distruggere di più



Momentum Extra XP418+ & XP512+ Distruggidocumenti a frammenti

Ideali per distruggere documenti riservati in ufficio. LED rosso sul pannello di controllo in caso di presenza di troppi fogli. Cestino 45lt.

Cod.	Rif.Art.	Umv
95073	2021418XEU	pz
95074	2021512MEU	pz



Momentum Extra XP420+ & XP514+ Distruggidocumenti a frammenti

Ideali per distruggere documenti riservati in ufficio. LED rosso sul pannello di controllo in caso di presenza di troppi fogli. Cestino 60lt.

Cod.	Rif.Art.	Umv
95075	2021421XEU	pz
95076	2021514MEU	pz



Momentum Extra XP422+ & XP516+ Distruggidocumenti a frammenti

Ideali per distruggere documenti riservati in ufficio. LED rosso sul pannello di controllo in caso di presenza di troppi fogli. Cestino 85lt.

Cod.	Rif.Art.	Umv
95077	2021422XEU	pz
95078	2021516MEU	pz

Cod.	Modello	Tipo taglio	Dimensione taglio	Livello DIN	Capacità fogli	Capacità cestino	Distrugge	Ciclo di lavoro	Dimensioni HxLxP (mm)	Umv
95073	Momentum Extra XP418+	frammento	4x35mm	Din P-4	19 fogli	45lt	carta, CD, c.creditto, puntine, graffette	continuo	680x450x480	pz
95074	Momentum Extra XP512+	micro frammento	2x15mm	Din P-5	13 fogli	45lt	carta, CD, c.creditto, puntine, graffette	continuo	680x450x480	pz
95075	Momentum Extra XP420+	frammento	4x35mm	Din P-4	22 fogli	60lt	carta, CD, c.creditto, puntine, graffette	continuo	730x520x460	pz
95076	Momentum Extra XP514+	micro frammento	2x15mm	Din P-5	15 fogli	60lt	carta, CD, c.creditto, puntine, graffette	continuo	730x520x460	pz
95077	Momentum Extra XP422+	frammento	4x35mm	Din P-4	24 fogli	85lt	carta, CD, c.creditto, puntine, graffette	continuo	880x520x460	pz
95078	Momentum Extra XP516+	micro frammento	2x15mm	Din P-5	17 fogli	85lt	carta, CD, c.creditto, puntine, graffette	continuo	880x520x460	pz



ReXel®

Distruggidocumenti automatici Optimum AutoFeed+



Optimum Auto Feed+ 45X & 50X Distruggidocumenti a frammenti

Utilizzabile sia a casa che in ufficio grazie al suo cestino compatto da 20lt.

Cod.	Rif.Art.	Umv
92565	2020045XEU	pz
92566	2020050XEU	pz



Optimum Auto Feed+ 90X & 100X Distruggidocumenti a frammenti

Utilizzabile sia a casa che in ufficio grazie al suo cestino estraibile da 34lt.

Cod.	Rif.Art.	Umv
92567	2020090XEU	pz
92568	2020100XEU	pz



Optimum Auto Feed+ 130X/M Distruggidocumenti a frammenti

Utilizzabile sia a casa che in ufficio grazie al suo cestino estraibile compatto da 44lt (1-5 utenti).

Cod.	Rif.Art.	Umv
92570	2020130XEU	pz
92569	2020130MEU	pz



Optimum Auto Feed+ 150X/M Distruggidocumenti a frammenti

Utilizzabile sia a casa che in ufficio grazie al suo cestino estraibile compatto da 44lt (1-5 utenti).

Cod.	Rif.Art.	Umv
92571	2020150XEU	pz
95079	2020150MEU	pz

Cod.	Modello	Tipo taglio	Dimensione taglio	Livello DIN	Capacità fogli	Capacità cestino	Distrugge	Ciclo di lavoro	Dimensioni HxLxP (mm)	Umv
92565	Auto Feed+ 45X	frammento	4x28mm	Din P-4	50 fogli	20lt	carta, c.credito, puntine, graffette	10min	345x363x430	pz
92566	Auto Feed+ 50X	frammento	4x28mm	Din P-4	55 fogli	20lt	carta, c.credito, puntine, graffette	10min	405x363x430	pz
92567	Auto Feed+ 90X	frammento	4x28mm	Din P-4	99 fogli	34lt	carta, c.credito, puntine, graffette	20min	530x365x430	pz
92568	Auto Feed+ 100X	frammento	4x28mm	Din P-4	110 fogli	34lt	carta, c.credito, puntine, graffette	20min	530x365x430	pz
92570	Auto Feed+ 130X	frammento	4x28mm	Din P-4	140 fogli	44lt	carta, c.credito, puntine, graffette	30min	618x365x430	pz
92569	Auto Feed+ 130M	micro frammento	2x15mm	Din P-5	140 fogli	44lt	carta, c.credito, puntine, graffette	30min	618x365x430	pz
92571	Auto Feed+ 150X	frammento	4x28mm	Din P-4	165 fogli	44lt	carta, c.credito, puntine, graffette	30min	618x365x430	pz
95079	Auto Feed+ 150M	micro frammento	2x15mm	Din P-5	165 fogli	44lt	carta, c.credito, puntine, graffette	30min	618x365x430	pz



Optimum Auto Feed+ 225X Distruddocumenti a frammenti

Adatto ad un utilizzo in ufficio (fino a 10 utenti). Dotato di ruote.

Cod.	Rif.Art.	Umv
92572	2020225XEU	pz



Optimum Auto Feed+ 300X/M Distruddocumenti a frammenti

Adatto ad un utilizzo in ufficio (fino a 10 utenti). Capiente cestino da 60lt. Possibilità di blocco cassetto con PIN.

Cod.	Rif.Art.	Umv
92574	2020300XEU	pz
92573	2020300MEU	pz



Optimum Auto Feed+ 600X/M Distruddocumenti a frammenti

Adatto ad un utilizzo in ufficio per multiutenze grazie al suo cestino da 110lt. Possibilità di blocco cassetto con PIN.

Cod.	Rif.Art.	Umv
92576	2020600XEU	pz
92575	2020600MEU	pz



Optimum Auto Feed+ 750X/M Distruddocumenti a frammenti

Adatto ad un utilizzo in ufficio per multiutenze grazie al suo cestino da 140lt. Possibilità di blocco cassetto con PIN.

Cod.	Rif.Art.	Umv
92578	2020750XEU	pz
92577	2020750MEU	pz



Cod.	Modello	Tipo taglio	Dimensione taglio	Livello DIN	Capacità fogli	Capacità cestino	Distrugge	Ciclo di lavoro	Dimensioni HxLxP (mm)	Umv
92572	Auto Feed+ 225X	frammento	4x25mm	Din P-4	248 fogli	60lt	carta, c.credit, puntine, graffette	30min	735x415x465	pz
92574	Auto Feed+ 300X	frammento	4x25mm	Din P-4	330 fogli	60lt	carta, c.credit, puntine, graffette	60min	735x415x465	pz
92573	Auto Feed+ 300M	micro frammento	2x15mm	Din P-5	330 fogli	60lt	carta, c.credit, puntine, graffette	60min	735x415x465	pz
92576	Auto Feed+ 600X	frammento	4x36mm	Din P-4	660 fogli	110lt	carta, c.credit, puntine, graffette	240min	960x510x570	pz
92575	Auto Feed+ 600M	micro frammento	2x15mm	Din P-5	660 fogli	110lt	carta, c.credit, puntine, graffette	240min	960x510x570	pz
92578	Auto Feed+ 750X	frammento	4x30mm	Din P-4	825 fogli	140lt	carta, c.credit, puntine, graffette	240min	1062x510x570	pz
92577	Auto Feed+ 750M	micro frammento	2x15mm	Din P-5	825 fogli	140lt	carta, c.credit, puntine, graffette	240min	1062x510x570	pz



Fellowes

Distruggidocumenti Casa e piccolo ufficio

Distruggidocumenti sicuri e affidabili anche per l'uso domestico, robusti e compatti per gli ambienti in cui lo spazio è una necessità importante.



Olio lubrificante

Accresce le prestazioni e prolunga la vita del distruggidocumenti. La lubrificazione dei cilindri di taglio è consigliata soprattutto per le macchine a taglio incrociato.

Cod.	Rif.Art.	Formato	Umv
47611	35250	350ml	pz



8CD

Distruggidocumenti a frammenti

Ideale per uso personale; il blocco di sicurezza previene attivazioni accidentali.

Cod.	Rif.Art.	Umv
82878	4692101	pz



36C

Distruggidocumenti a frammenti

Distruggidocumenti personale per uso occasionale; il blocco di sicurezza previene attivazioni accidentali.

Cod.	Rif.Art.	Umv
82963	4700301	pz



60CS

Distruggidocumenti a frammenti

Realizzato per uso personale e per spazi ridotti. Dotato di tecnologia SafeSense® per garantire l'incolumità delle mani. Testata facilmente sollevabile.

Cod.	Rif.Art.	Umv
71995	4606101	pz

Cod.	Modello	Colore	Tipo taglio	Dimensione taglio	Livello DIN	Capacità fogli	Capacità cestino	Distrugge	Ciclo di lavoro	Dimensioni HxLxP (mm)	Umv
82878	8CD	nero	frammento	4x35mm	Din P-4	8 fogli	14lt	carta, cd, c.creditto, puntine, graffette	3min	384x299x200	pz
82963	36C	nero	frammento	4x40mm	Din P-4	6 fogli	12lt	carta, c.creditto, puntine, graffette	2min	320x350x200	pz
71995	60CS	nero	frammento	4x40mm	Din P-4	10 fogli	22lt	carta, c.creditto, puntine, graffette	6min	407x233x371	pz



Distruggidocumenti LX series

LA NUOVA GENERAZIONE DEI DISTRUGGIDOCUMENTI
Design e produttività senza pari.
Anti-inceppamento senza confronti.
Massima sicurezza.



TECNOLOGIA IN ATTESA DI BREVETTO
IntelliBAR™
con 5 caratteristiche responsive



Responsività insuperabile
Avvisa l'utente quando il distruggidocumenti ha bisogno di raffreddamento.

Produttività senza confronti
Ti avvisa quando il distruggidocumenti è in grado di distruggere ancora più fogli per volta.

Anti-inceppamento senza pari
100% Jam Proof - rileva e risolve automaticamente gli inceppamenti per te.

Comodità assoluta
Ti avvisa quando il cestino deve essere svuotato

Sicurezza senza rivali
Ferma automaticamente la distruzione quando le mani toccano l'imboccatura.

LX25 & LX41 Distruggidocumenti a frammenti

Per uso leggero a casa e nel piccolo ufficio. Il blocco di sicurezza evita accensioni accidentali.



Cod.	Rif.Art.	Umv
95080	4170501	pz
95081	4300701	pz



RAFFREDDAMENTO VELOCE IN SOLI 15 MINUTI



RAFFREDDAMENTO VELOCE IN SOLI 15 MINUTI



RAFFREDDAMENTO VELOCE IN SOLI 15 MINUTI



LX201 Distruggidocumenti a frammenti

Ideato per uso personale, garantendo la massima sicurezza nella distruzione dei documenti.

Cod.	Rif.Art.	Umv
89646	5050001	pz
90128	5050101	pz

LX211 Distruggidocumenti a frammenti

Ideato per uso sotto la scrivania e condivisibile fino ad un massimo di 3 utenti. Distruzione alta sicurezza e cestino estraibile.

Cod.	Rif.Art.	Umv
89647	5050201	pz
90129	5050301	pz

LX221 Distruggidocumenti a frammenti

Ideale per un ufficio con 3-5 utenti. Distruzione alta sicurezza in micro frammento, e capiente cestino estraibile.

Cod.	Rif.Art.	Umv
89648	5050401	pz
90130	5050501	oz

Cod.	Modello	Colore	Tipo taglio	Dimensione taglio	Livello DIN	Capacità fogli	Capacità cestino	Distrugge	Ciclo di lavoro	Dimensioni HxLxP (mm)	Umv
95080	LX25	nero	frammento	4x37mm	Din P-4	6 fogli	11,5lt	carta, c.creditto, puntine, graffette	3min	361x310x220	pz
95081	LX41	nero	frammento	4x12mm	Din P-4	8 fogli	17lt	carta, c.creditto, puntine, graffette	5min	401x310x220	pz
89646	LX201	nero	micro frammento	2x12mm	Din P-5	12 fogli	22lt	carta, c.creditto, puntine, graffette	10min	527x356x254	pz
90128	LX201	bianco	micro frammento	2x12mm	Din P-5	12 fogli	22lt	carta, c.creditto, puntine, graffette	10min	527x356x254	pz
89647	LX211	nero	micro frammento	2x12mm	Din P-5	15 fogli	23lt	carta, c.creditto, puntine, graffette	20min	533x362x296	pz
90129	LX211	bianco	micro frammento	2x12mm	Din P-5	15 fogli	23lt	carta, c.creditto, puntine, graffette	20min	533x362x296	pz
89648	LX221	nero	micro frammento	2x12mm	Din P-5	20 fogli	30lt	carta, c.creditto, puntine, graffette	25min	590x419x299	pz
90130	LX221	bianco	micro frammento	2x12mm	Din P-5	20 fogli	30lt	carta, c.creditto, puntine, graffette	25min	590x419x299	pz



Distruggidocumenti 100% Jam Proof

Distruggidocumenti semplici ed efficienti con caratteristiche 100% anti-inceppamento: si attivano solo se viene inserita nell'imboccatura una quantità di carta entro la capacità di taglio e risolvono i casi più difficili, distruggendo anche in caso di fogli inseriti male.



73Ci

Distruggidocumenti a frammenti

Studiato per esser posto sotto una scrivania e condiviso da 1-3 utenti. Dotato di sistema anti inceppamento Jam Proof e tecnologia SafeSense che ferma la macchina quando le mani vengono a contatto con l'imboccatura della carta.

Cod.	Rif.Art.	Umv
74777	4601102	pz



79Ci

Distruggidocumenti a frammenti

Ideale per uso ufficio da parte di 1-3 utenti. Il Sistema 100% Jam Proof elimina gli inceppamenti fermando la distruzione se si cercano di inserire troppi fogli.

Cod.	Rif.Art.	Umv
87436	4679004	pz



**DISTRUZIONE
SILENTSHRED**

99Ci

Distruggidocumenti a frammenti

Studiato per un uso frequente e per l'utilizzo da parte di 3-5 utenti. Grazie alla distruzione ultra silenziosa è ideale per un openspace. Anti inceppamento garantito dal sistema Jam Proof, che elimina ingorghi di carta e aumenta la potenza in caso di inceppamento. SafeSense per una maggior sicurezza durante il processo di distruzione.

Cod.	Rif.Art.	Umv
71997	4691002	pz



Tempi di consegna
da verificare

Cod.	Modello	Colore	Tipo taglio	Dimensione taglio	Livello DIN	Capacità fogli	Capacità cestino	Distrugge	Ciclo di lavoro	Dimensioni HxLxP (mm)	Umv
74777	73Ci	nero	frammento	4x38mm	Din P-4	12 fogli	23lt	carta, c.creditto, puntine, graffette, cd	10min	532x372x274	pz
87436	79Ci	nero	frammento	4x38mm	Din P-4	16 fogli	23lt	carta, c.creditto, puntine, graffette, cd	20min	472x382x264	pz
71997	99Ci	nero	frammento	4x38mm	Din P-4	18 fogli	34lt	carta, c.creditto, puntine, graffette, cd	30min	640x290x440	pz



Distruggidocumenti Automatici

I distruggidocumenti AutoMat™ garantiscono la vera distruzione a mano libera, distruggendo automaticamente intere pile di carta al tocco di un pulsante. Devi solo caricare il cassetto, premere play e puoi dedicarti ad altro.



AutoMax™ 100M Distruggidocumenti automatico a mini frammenti

Distruggidocumenti ibrido automatico/manuale per uso personale. Le funzionalità di retromarcia automatica, silenziosità e modalità riposo ne garantiscono un uso ottimale.

Cod.	Rif.Art.	Umv
95082	4629201	pz



AutoMax™ 150C & 200C Distruggidocumenti automatico a frammenti

Distruzione automatica a lato scrivania per la massima produttività in un ufficio con 3-5 utenti.

Cod.	Rif.Art.	Umv
74780	4680102-99	pz
74781	4653602-99	pz

BLOCCO INTELLIGENTE™ CON PIN A 4 CIFRE



AutoMax™ 350C Distruggidocumenti automatico a frammenti

Ideale per grandi uffici con più di 5 utenti. Distruzione automatica e sicura di 350 fogli grazie al blocco Intelligente™ con PIN a 4 cifre che evita l'accesso al cassetto durante il processo di distruzione.

Cod.	Rif.Art.	Umv
82964	4964101	pz



BLOCCO INTELLIGENTE™ CON PIN A 4 CIFRE



AutoMax™ 550C & 600M Distruggidocumenti automatico a frammenti

Ideale per grandi uffici con più di 10 utenti. Distruzione automatica e sicura di oltre 550 fogli grazie al blocco Intelligente™ con PIN a 4 cifre che evita l'accesso al cassetto durante il processo di distruzione.

Cod.	Rif.Art.	Umv
82965	4963101	pz
89390	4657401	pz



Cod.	Modello	Colore	Tipo taglio	Dimensione taglio	Livello DIN	Capacità fogli	Capacità cestino	Distrugge	Ciclo di lavoro	Dimensioni HxLxP (mm)	Umv
95082	100M	nero	mini frammento	4x10mm	Din P-4	100 fogli	23lt	carta, cd, c.credit, puntine, graffette	15min	673x384x365	pz
74780	150C	nero	frammento	4x38mm	Din P-4	150 fogli	32lt - c./finestra, estraibile	carta, cd, c.credit, puntine, graffette	12min	545x345x515	pz
74781	200C	nero	frammento	4x38mm	Din P-4	200 fogli	32lt - c./finestra, estraibile	carta, cd, c.credit, puntine, graffette	25min	545x345x515	pz
82964	350C	nero	frammento	4x38mm	Din P-4	350 fogli	68lt	carta, cd, c.credit, puntine, graffette	45min	813x390x578	pz
82965	550C	nero	frammento	4x38mm	Din P-4	550 fogli	83lt	carta, cd, c.credit, puntine, graffette	continuo	890x441x578	pz
89390	600M	nero	micro frammento	2x12mm	Din P-5	600fogli	83lt	carta, c.credit, puntine, graffette	continuo	890x441x578	pz

Distruggidocumenti KOBRA[®]
qualità e professionalità da sempre:
l'ampia gamma di distruggidocumenti KOBRA soddisfa
le più elevate esigenze di distruzione e di sicurezza.

Distruggidocumenti
con potenti motori a
funzionamento continuo
24 ore su 24
per distruzioni
senza interruzioni



FUNZIONAMENTO CONTINUO
24 ORE SU 24
SENZA SURRISCALDAMENTO

Hybrid

INOVATIVO DISTRUGGIDOCUMENTI
EQUIPAGGIATO CON ESCLUSIVA TECNOLOGIA
HYBRID PER IL RECUPERO DELL'ENERGIA

Durante il funzionamento della macchina viene accumulata energia che è, in seguito, rilasciata alla fine della distruzione permettendo un funzionamento temporaneo in stato ibrido, che completa la distruzione del materiale inserito e contemporaneamente scollega l'apparecchiatura dalla rete elettrica senza alcun consumo di energia. Una meccanica affidabile e durevole con motore a funzionamento continuo assicurano prestazioni impareggiabili unitamente a un design e tecnologia LED esclusivi.

Usa oggi
la tecnologia
ecologica
di domani



FUNZIONAMENTO CONTINUO 24H SU 24
senza surriscaldamenti

COLTELLI IN ACCIAIO *non danneggiabili*
da punti metallici e graffette

START & STOP AUTOMATICO
all'inserimento del materiale da distruggere

ECO-COMPATIBILE
non richiede l'uso di sacchetti di plastica

FINESTRA ANTERIORE *per controllare il livello*
di riempimento del contenitore. Illuminazione a
LED del contenitore raccolta frammenti (HYBRID-S)



Distrugge
fino al 15%
dei documenti
utilizzando
l'energia
accumulata

TECNOLOGIA HYBRID PER IL RECUPERO DELL'ENERGIA



Luca Entrata
230 mm



Cestino
30 litri



Dimensioni
37x26x50 cm



170 W
24h
HYBRID
Funzionamento
continuo



250 W
24h
HYBRID-S
Funzionamento
continuo

Cod.	Modello	Colore	Tipo taglio	Dimensione taglio	Livello DIN	Capacità fogli	Capacità cestino	Distrugge	Ciclo di lavoro	Dimensioni HxLxP (mm)	Umv
86880	HYBRID	bianco	frammento	3,5x40mm	P-4 T-4 E-3 F-1	9 fogli	30lt - c/finestra	carta, c.credit, puntine	continuo	370x260x500	pz
86881	HYBRID-S	bianco	frammento	3,5x40mm	P-4 T-4 E-3 F-1	14 fogli	30lt - c/finestra	carta, c.credit, puntine	continuo	370x260x500	pz



KOBRA®
Advancing Technology

MADE IN ITALY
ELCOMAN

Distruggidocumenti Professionali

Per supporti dati cartacei, ottici ed elettronici.
L'ampia gamma di distruggidocumenti Kobra soddisfa le diverse esigenze di distruzione e rispetta i più elevati standard di sicurezza.

Distruggidocumenti per uso personale e piccoli uffici.



Kobra C1 Distruggidocumenti a frammenti

Progettato con soluzioni esclusivamente meccaniche, in grado di sopportare anche gli utilizzi più intensi. Pulsante di Stand-by, Stop e Retromarcia. Motore a funzionamento continuo senza surriscaldamento, coltelli in acciaio ad alto tenore di carbonio. Zero consumi in modalità stand-by. Non richiede l'uso di sacchetti di plastica.

Cod.	Rif.Art.	Umv
74767	99.320	pz



Kobra +1 Distruggidocumenti a frammenti

Motore a funzionamento continuo 24 ore su 24. Coltelli in acciaio ad alto tenore di carbonio, non danneggiabili da graffette e punti metallici. Energy smart® per il risparmio di energia in modalità stand-by. Start & stop automatico a fotocellule. Auto-reverse anti-inceppamento. Cestino estraibile senza sollevare il corpo macchina.

Cod.	Rif.Art.	Umv
74768	99.103	pz
89995	99.102	pz
83174	99.104	pz
74769	99.105	pz

Cod.	Modello	Tipo taglio	Dimensione taglio	Livello DIN	Capacità fogli	Capacità cestino	Distrugge	Ciclo di lavoro	Dimensioni HxLxP (mm)	Umv
74767	Kobra C1	frammento	3,5x40mm	P-4 T-4 E-3 F-1	8 fogli	18lt	carta, c.creditto, puntine, graffette	continuo	340x200x500	pz
74768	Kobra+1 SS4	striscia	3,8mm	P-2 O-2 T-2 E-2	17 fogli	38,5lt	carta, c.creditto, puntine, graffette	continuo	390x300x590	pz
89995	Kobra+1 SS6	striscia	5,8mm	P-2 O-2 T-2 E-2	22 fogli	38,5lt	carta, c.creditto, puntine, graffette	continuo	390x300x590	pz
83174	Kobra+1 SS7	striscia	7,5mm	P-1 O-1 T-2 E-2	24 fogli	38,5lt	carta, c.creditto, puntine, graffette	continuo	390x300x590	pz
74769	Kobra+1 CC4	frammento	3,5x40mm	P-4 T-4 E-3 F-1	12 fogli	38,5lt	carta, c.creditto, puntine, graffette	continuo	390x300x590	pz
86882	Olio Kobra (51.091)	f.to 125cc per lubrificare coltelli di taglio per cod. 74767, 74769								



Distruggidocumenti per piccoli e medi uffici

Kobra+3 CC4

Distruggidocumenti a frammenti

Due gruppi di taglio separati e 3 funzioni distruttive: entrata per carta stesa, entrata per cd/dvd/carte di credito, entrata per carta appallottolata con alimentatore automatico a pale rotanti. Motore a funzionamento continuo 24 ore su 24 senza surriscaldamento, coltelli in acciaio ad alto tenore di carbonio. Energy Smart® per il risparmio di energia in stand-by. Start & stop automatico. Auto-reverse anti-inceppamento. Coperchio con chiusura ammortizzata e sistema di sicurezza che interrompe il funzionamento se si solleva il coperchio. Safety stop: arresto automatico a cesto estratto e/o pieno. Cestino estraibile senza sollevare il corpo macchina, separazione di carta e plastica distrutte.

Cod.	Rif.Art.	Umv
90001	99.110	pz

2 DISTINTI CONTENITORI INTEGRATI PER SEPARARE CARTA E PLASTICA DISTRUTTA



Kobra 240.1 e Kobra 260.1

Distruggidocumenti a strisce

Massima robustezza e resistenza all'usura garantite da ingranaggi in acciaio e trasmissione a catena. Motore a funzionamento continuo 24 ore su 24 senza surriscaldamento e coltelli in acciaio ad alto tenore di carbonio non danneggiabili da punti metallici e graffette. Start & Stop automatico a fotocellule. Flap integrato per la distruzione di cd/dvd, floppy-disk e carte di credito. Intuitivo interruttore on-off-retromarcia. Auto-reverse anti-inceppamento. Safety Stop: arresto automatico di sicurezza con segnalazione luminosa per sacco pieno e/o porta aperta.

Cod.	Rif.Art.	Umv	Cod.	Rif.Art.	Umv
89996	99.909	pz	77732	99.916	pz
89997	99.910	pz	94913	99.919	pz

Cod.	Modello	Tipo taglio	Dimensione taglio	Livello DIN	Capacità fogli	Capacità cestino	Distrugge	Ciclo di lavoro	Dimensioni HxLxP (mm)	Umv
90001	Kobra+3 CC4	frammento	3,5x40mm	P-4 T-4 E-3 F-1	12 fogli	38,5lt +1,5lt	carta, c.credito, CD, puntine, graffette	continuo	390x300x590	pz
89996	Kobra 240.1 S4	striscia	3,8mm	P-2 O-2 T-2 E-2	22 fogli	40lt	carta, c.credito, CD, floppy, puntine	continuo	400x360x640	pz
89997	Kobra 240.1 S5	striscia	5,8mm	P-2 O-2 T-2 E-2	27 fogli	40lt	carta, c.credito, CD, floppy, puntine	continuo	400x360x640	pz
77732	Kobra 260.1 S4	striscia	3,8mm	P-2 O-2 T-2 E-2	24 fogli	80lt	carta, c.credito, CD, floppy, puntine	continuo	400x360x1040	pz
94913	Kobra 260.1 C4	frammento	3,5x30mm	P-4 O-3 T-4 E-3 F-1	15 fogli	80lt	carta, c.credito, CD, puntine, graffette	continuo	400x360x1040	pz

86882 Olio Kobra (51.091) f.to 125cc per lubrificare coltelli di taglio per cod. 90001, 94913

84624 Sacchi (99.207) confezione da 100 sacchi raccolta sfridi per cod. 89996, 89997, 77732, 94913



Kobra 300.1 e Kobra 300.2 Distruddocumenti a strisce e a frammenti

Massima robustezza e resistenza all'usura garantite da ingranaggi in acciaio e trasmissione a catena. Motore a funzionamento continuo 24 ore su 24 senza surriscaldamento e coltelli in acciaio ad alto tenore di carbonio non danneggiabili da punti metallici e graffette. Start & Stop automatico a fotocellule. Energy Smart® per il risparmio di energia in stand-by. Flap integrato per la distruzione di cd/dvd, floppy-disk e carte di credito. Intuitivo interruttore on-off-retromarcia. Auto-reverse anti-inceppamento. Safety Stop: arresto automatico di sicurezza con segnalazione luminosa per sacco pieno e/o porta aperta.

Cod.	Rif.Art.	Umv
77733	99.925	pz
90000	99.929	pz



Kobra 260 TS e 310 TS Distruddocumenti a frammenti

Touch screen: tutte le funzioni si attivano sfiorando il comando sul pannello. Due gruppi di taglio separati e due bocche d'entrata per introdurre e distruggere separatamente carta, cd/dvd/carte di credito in due contenitori integrati. Ingranaggi in acciaio e trasmissione a catena, coltelli in acciaio ad alto tenore di carbonio non danneggiabili da punti metallici e graffette. Motore a funzionamento continuo 24 ore su 24. Sistema Energy Smart® per il risparmio di energia in stand-by e scollegamento automatico dalla rete elettrica dopo 4 ore di non utilizzo. Auto-reverse anti-inceppamento. Safety Stop: arresto automatico per sacco pieno e/o porta aperta.

Cod.	Rif.Art.	Umv
94914	99.815	pz
94915	99.875	pz

Kobra 310 TS HD Distruddocumenti a frammenti

Distruddocumenti per grandi volumi: le funzioni si attivano sfiorando il comando sul pannello touch-screen, led luminosi segnalano gli stati della macchina. Robustezza e resistenza all'usura garantite da ingranaggi in acciaio e trasmissione a catena, coltelli in acciaio ad alto tenore di carbonio non danneggiabili da punti metallici e graffette. Motore a funzionamento continuo 24 ore su 24. Energy Smart® per il risparmio di energia in stand-by e spegnimento automatico dopo 4 ore di non utilizzo. Auto-reverse anti-inceppamento. Arresto automatico per sacco pieno e/o porta aperta.

Cod.	Rif.Art.	Umv
94916	99.905	pz



Cod.	Modello	Tipo taglio	Dimensione taglio	Livello DIN	Capacità fogli	Capacità cestino	Distrugge	Ciclo di lavoro	Dimensioni HxLxP (mm)	Umv
77733	Kobra 300.1 C4	frammento	3,9x40mm	P-4 O-3 T-4 E-3 F-1	20 fogli	110lt	carta, c.credito, CD, puntine, graffette	continuo	530x430x920	pz
90000	Kobra 300.2 S5	striscia	5,8mm	P-2 O-2 T-2 E-2	35 fogli	150lt	carta, c.credito, CD, floppy, graffette	continuo	530x430x1110	pz
94914	Kobra 260 TS C4	frammento	3,9x40mm	P-4 O-3 T-4 E-3 F-1	19 fogli	80lt	carta, c.credito, CD, floppy, graffette	continuo	400x360x1000	pz
94915	Kobra 310 TS CC4	frammento	3,9x40mm	P-4 O-3 T-4 E-3 F-1	27 fogli	150lt	carta, c.credito, CD, puntine, graffette	continuo	530x430x1070	pz
94916	Kobra 310 TS HD C4	frammento	3,9x40mm	P-4 O-3 T-4 E-3 F-1	50 fogli	150lt	carta, c.credito, CD, graffette, floppy, usb	continuo	530x430x1070	pz
86882	Olio Kobra (51.091)	f.to 125cc per lubrificare coltelli di taglio per cod. 77733, 94914, 94915, 94916								
78261	Sacchi (99.203)	confezione da 50 sacchi raccolta sfridi per cod. 77733, 90000, 94916								
81996	Sacchi 99.206	confezione da 100 sacchi raccolta sfridi per cod. 94915								
84624	Sacchi 99.207	confezione da 100 sacchi raccolta sfridi per cod. 94914								



Distruggidocumenti Alimentazione automatica



Cassetto per alimentazione automatica fino a 350 fogli.



Kobra AF+1 Distruggidocumenti a strisce e a frammenti

Capiente cassetto per alimentazione automatica: contiene fino a 350 fogli singoli A4. Motore a funzionamento continuo 24 ore su 24, coltelli in acciaio. Nessuna necessità di lubrificazione delle lame di taglio. Accetta punti metallici (in modalità manuale). Energy Smart® per il risparmio di energia in stand-by. Start & Stop automatici. Safety stop: arresto automatico per porta aperta e/o sacco pieno.

Cod.	Rif.Art.	Umv
83175	99.935	pz
83176	99.936	pz

Kobra AF.1 Distruggidocumenti a frammenti

Sistema di alimentazione automatica ad alta velocità distruttiva (fino a 37 fogli/minuto), cassetto da 350 fogli singoli A4. Ingranaggi in acciaio e trasmissione a catena. Motore a funzionamento continuo 24 ore su 24. Funzionalità Oil-free (AF.1 C4), oliatore automatico (AF.1 C2). Accetta punti metallici (in modalità manuale). Energy Smart® per il risparmio di energia in stand-by. Start & Stop automatici. Safety stop: arresto automatico per porta aperta e/o sacco pieno.

Cod.	Rif.Art.	Umv
80485	99.934	pz
90002	99.937	pz

Kobra AF.2 C4 COMPACTOR Distruggidocumenti a frammenti

Compattatore automatico integrato: riduce di 4 volte il volume dei frammenti distrutti. Sistema di alimentazione automatica ad alta velocità (fino a 37 fogli/min.), cassetto da 400 fogli singoli A4. Ingranaggi in acciaio e trasmissione a catena. Motore a funzionamento continuo 24 ore su 24. Funzionalità Oil-free. Accetta punti metallici (in modalità manuale). Energy Smart® per il risparmio di energia, arresto automatico per porta aperta e/o sacco pieno.

Cod.	Rif.Art.	Umv
90295	99.944	pz



Cod.	Modello	Tipo taglio	Dimensione taglio	Livello DIN	Capacità fogli	Capacità cestino	Distrugge	Ciclo di lavoro	Dimensioni HxLxP (mm)	Umv
83175	Kobra AF+1 40	frammento	3,5x40mm	P-4 T-4 E-3 F-1	350 fogli	40lt	carta, c.creditto, puntine (in manuale)	continuo	390x360x640	pz
83176	Kobra AF+1 80	frammento	3,5x40mm	P-4 T-4 E-3 F-1	350 fogli	80lt	carta, c.creditto, puntine (in manuale)	continuo	390x360x1030	pz
80485	Kobra AF.1 C4	frammento	3,9x40mm	P-4 T-4 E-3 F-1	350 fogli	150lt	carta, c.creditto, puntine (in manuale)	continuo	530x430x1090	pz
90002	Kobra AF.1 C2	frammento	1,9x15mm	P-5 T-5 E-4 F-2	350 fogli	150lt	carta, c.creditto, puntine (in manuale)	continuo	530x430x1090	pz
90295	Kobra AF.2 C4	frammento	3,9x40mm	P-4 T-4 E-3 F-1	400 fogli	150lt	carta, c.creditto, puntine (in manuale)	continuo	530x430x1090	pz
86883	Olio Kobra (51.086)	f.to 1lt per lubrificare coltelli di taglio per cod. 90002								
78261	Sacchi (99.203)	confezione da 50 sacchi raccolta sfridi per cod. 80845, 9002, 90295								
84624	Sacchi (99.207)	confezione da 100 sacchi raccolta sfridi per cod. 83175, 83176								



INFORMATICA

INDICE

.....

- pag. **771** Supporti lombari
- pag. **772** Poggiapiedi
- pag. **774** Mousepad e poggiapolsi
- pag. **776** Mouse
- pag. **778** Tastiere
- pag. **779** Bracci monitor
- pag. **781** Monitor
- pag. **782** Supporti monitor e notebook
- pag. **786** Scrivanie telescopiche e organizza cavi
- pag. **787** Leggii
- pag. **788** Cavi, caricabatterie e powerbank per PC
- pag. **789** Docking station e Hub
- pag. **790** Gruppi continuità e Supporti CPU
- pag. **791** Chiavette USB
- pag. **794** Schede memoria
- pag. **795** Memorie esterne
- pag. **796** CD, DVD e Blue Ray
- pag. **798** Altoparlanti e diffusori audio
- pag. **799** Cuffie e webcam
- pag. **802** Accessori WiFi e telefoni
- pag. **804** Prodotti per pulizia
- pag. **805** Cavi, caricatori e powerbank
- pag. **806** Borse, zaini e trolley porta PC e tablet
- pag. **808** Gaming
- pag. **810** Accessori per televisori



Fellowes



ZONA1
PREVENIRE LA TENSIONE
ALLA SCHIENA



ZONA2
EVITARE LA PRESSIONE
SUI POLSI



ZONA3
ALLEVIARE I
FASTIDI AL COLLO



ZONA4
RIDURRE
L'INATTIVITA'



Tra gli obblighi del datore di lavoro c'è l'analisi dei rischi connessi alla postazione di lavoro di ciascun dipendente (Direttiva 90/270/EEC). Nelle prossime pagine una guida aiuterà a identificare, passo passo, le aree principali di attenzione ergonomica attorno alla postazione di lavoro, facilitando la scelta delle giuste soluzioni in grado di migliorare la salute, il comfort e la produttività di tutti.

Ergonomia

Kensington®

The Professionals' Choice™

Ovunque tu lavori, lavora come un professionista



Lavora in modo confortevole e produttivo, ovunque tu sia

Rendi gli spostamenti tra l'ufficio e la casa più fluidi con la gamma completa di soluzioni Kensington ideata per migliorare la produttività e il benessere, ovunque tu stia lavorando.



Ufficio



Casa



In viaggio

SmartFit®

Ogni prodotto SmartFit® dispone di un codice colore di regolazione. Usando l'illustrazione del sistema SmartFit® (inclusa nella confezione), **misura la tua mano e determina il tuo colore.** Quindi regola semplicemente il prodotto SmartFit® con la combinazione colore scelta.





La soluzione

Controlla la tua postura. Un supporto schiena e un poggiatesta possono aiutarti a ottenere la posizione di lavoro migliore.

Supporti schiena

1 - Tipologia di supporto: esistono due tipologie di supporti schiena: quelli che sostengono l'intera schiena e quelli per la sola zona lombare. la scelta dipende dalle preferenze dell'utente e dal tipo di sedia.

2 - Tipo di fissaggio: i supporti schiena sono dotati di una cinghia elastica o regolabile che permette di fissarli alla maggior parte delle sedie e regolarne la tensione.

3 - Il tessuto: è di solito schiuma di poliuretano, che si adatta alla forma dell'utente, oppure rete, che permette la traspirazione e il flusso dell'aria e potrebbe essere preferibile in ambienti caldi.

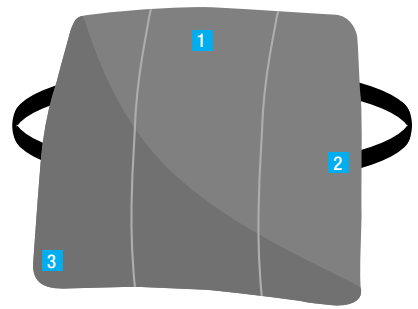

 GUARDA IL VIDEO E SCOPRI DI PIÙ



Seduta ergonomica Curble Wider

Ideale per tutti coloro che trascorrono gran parte del loro tempo seduti ad una scrivania o davanti ad uno schermo. Grazie all'effetto spinta sarà possibile avere in maniera naturale una postura corretta, garantendo così benessere e sollievo. Seduta adatta per tutte le età e adattabile su qualsiasi sedia, poltrona, divano, letto. Struttura rigida in plastica resinata e cuscino in memory traspirante. Colore: nero.

Cod.	Dimensioni	Umv
90468	38x31,5x31,6cm	pz



Supporti lombari



I prodotti con questo simbolo posseggono una protezione antibatterica. Microban: la soluzione ideale per un'igienizzazione attiva e un ufficio più pulito e sano!



Supporto schiena in rete Office Suites™

In tessuto a rete con inserti di rinforzo, si adatta alla forma del corpo. Sistema di ancoraggio Tri-tensioning™ per eliminare la necessità di continui aggiustamenti. Facilmente adattabile alla sedia.

Cod.	Rif.Art.	Dimensioni	Umv
68351	9191301	50x45x20cm	pz



Sedute
PAG.144-154



Supporto lombare Professional Series

Supporto con tre sezioni di cuscini ergonomici che sostengono la schiena in modo naturale. Facilmente adattabile alla maggior parte delle sedie e massima stabilità grazie al fissaggio con tre fibbie. Sfoderabile e lavabile.

Cod.	Rif.Art.	Dimensioni	Umv
58069	8041801	38x37,4x8,8cm	pz

ZONA1 PREVENIRE LA TENSIONE ALLA SCHIENA



La soluzione

Controlla la tua postura. Un supporto schiena e un poggipiedi possono aiutarti a ottenere la posizione di lavoro migliore.

Poggipiedi

1 - Altezza regolabile: permette di configurare il settaggio ergonomico ottimale per il poggipiedi affinché sia in grado di alleviare la pressione su gambe e parte bassa della schiena grazie a una corretta angolazione dei piedi e a una migliore postura seduta.

2 - Movimento oscillante: La piattaforma a libera oscillazione incoraggia movimenti leggeri dei piedi migliorando il flusso sanguigno e permettendo un maggiore rilassamento.

3 - Superficie massaggiante: progettata per alleviare lo stress e riposare i piedi stanchi.

4 - Anti scivolo: la superficie supporta i piedi dell'utilizzatore alleggerendo la pressione delle gambe.

5 - Regolabile a pedale: poggipiedi che possono essere regolati con il movimento di un piede senza necessità di chinarsi, evitando ulteriori pressioni a carico della schiena.

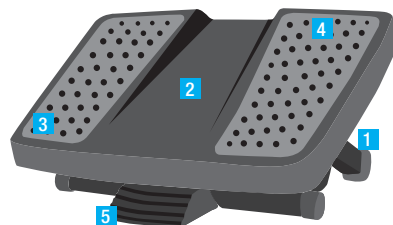

ZONA1
PREVENIRE LA TENSIONE
ALLA SCHIENA

Followers TIRA

Poggipiedi Ultimate Professional Series™

Regolazione dell'altezza a forbice con 3 livelli da 100, 135 e 165mm. La piattaforma basculante, dotata di sfere massaggianti che alleviano lo stress, permette un movimento oscillante che migliora la circolazione.

Cod.	Rif.Art.	Piattaforma	Umv
67699	8067001	46x35cm	pz



ZONA1
PREVENIRE LA TENSIONE
ALLA SCHIENA

Followers TIRA

Poggipiedi Standard

Poggipiedi con piattaforma basculante e superficie massaggiante antistress. Altezza regolabile in due posizioni (85-105mm).

Cod.	Rif.Art.	Piattaforma	Umv
65274	48121-70	30x45,2cm	pz



ZONA1
PREVENIRE LA TENSIONE
ALLA SCHIENA

Followers TIRA

MICROBAN

Poggipiedi con Microban

Dotato di sistema antibatterico Microban che evita la crescita di depositi di sporcizia che possono causare la proliferazione dei batteri. Può essere regolato in 3 diverse posizioni, da 10,8 a 14,6cm, semplicemente esercitando una pressione col piede. Meccanismo di blocco nella posizione prescelta.

Cod.	Rif.Art.	Piattaforma	Umv
53454	8035001	10,8x44,4x33,3cm	pz



ZONA1
PREVENIRE LA TENSIONE
ALLA SCHIENA

Followers TIRA

Poggipiedi Smart Rocker

Regolazione dell'altezza in modo semplice ed intuitiva; due livelli di altezza della piattaforma (65mm o 95mm) semplicemente capovolgendo il poggipiedi. Il movimento oscillante migliora la circolazione e riduce la stanchezza delle gambe.

Cod.	Rif.Art.	Piattaforma	Umv
75041	8023901	49x30,3cm	pz



ZONA1
PREVENIRE LA TENSIONE
ALLA SCHIENA

Followers

Poggipiedi I-Spire Series

Dotato di cuscino in schiuma per il massimo comfort. Permette di sollevare comodamente piedi e gambe per alleviare la pressione sulla schiena.

Cod.	Rif.Art.	Piattaforma	Umv
72212	9361701	45x28,5cm	pz



Kensington

Poggiapiedi SoleSaver

Facile regolazione dell'altezza e dell'inclinazione (10°, 15° e 20°). Inserto per piedi sagomato antiscivolo. Ampia piattaforma.

Cod.	Rif.Art.	Piattaforma	Umv
86615	56152	45x35cm	pz



SmartFit[®]
system

Kensington

Poggiapiedi SoleMate

Design moderno. Meccanismo di facile inclinazione fino a 20°. Piattaforma antiscivolo.

Cod.	Rif.Art.	Piattaforma	Umv
31929	ACC056145	45x35cm	pz



Kensington

Poggiapiedi SoleMassage

Poggiapiedi regolabile in 5 altezze grazie al sistema SmartFit e 30° di inclinazione per il massimo comfort. Superficie originale ideata per stimolare le terminazioni nervose del piede. Meccanismo oscillante per aiutare la circolazione.

Cod.	Rif.Art.	Piattaforma	Umv
53455	56155EU	45x35cm	pz



* Fornibili su richiesta anche nei colori: grigio e azzurro

LEITZ ERGO COSY SEMPRE IN MOVIMENTO

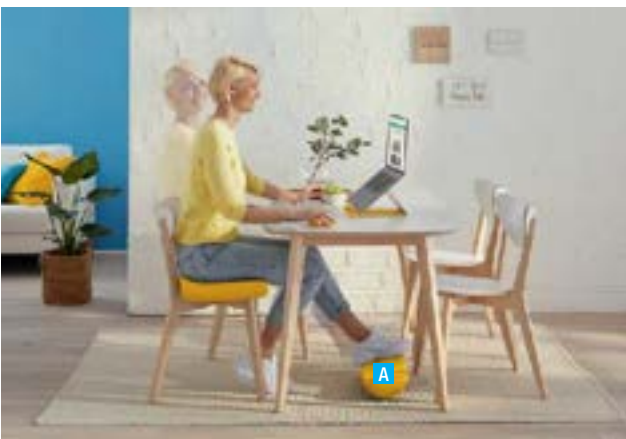
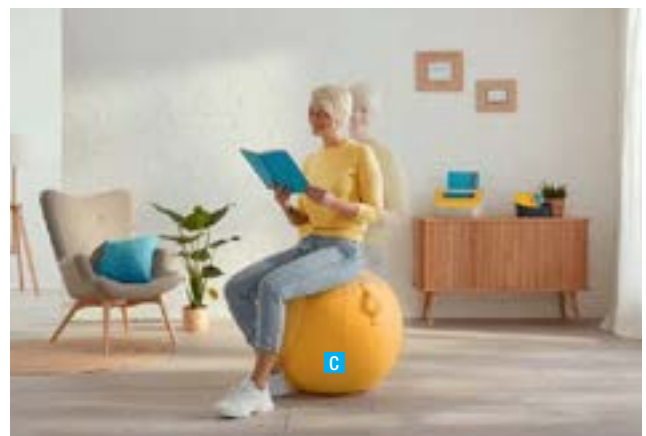

Poggiapiedi Ergo Cosy* A

Progettato per mantenere i piedi e le gambe rilassati; aiuta a ridurre significativamente il disagio e la rigidità delle spalle e della schiena, promuovendo una postura sana e migliorando la circolazione.

Cod.	Rif.Art.	Umv
94489	53710019	pz

Sgabello sit-stand Ergo Cosy* B

Sgabello ergonomico per tenerti in movimento tutto il giorno. Facile regolazione dell'altezza da 45 a 79 cm. Design moderno e minimalista.

Cod.	Rif.Art.	Umv
94490	65180019	pz

Palla da seduta Ego Cosy* C

Palla da seduta e da ginnastica che aiuta a tenerti in movimento tutto il giorno. Attiva i muscoli della schiena per migliorare la postura. Design moderno e minimalista.

Cod.	Rif.Art.	Umv
94491	52790019	pz



Migliora la tua salute e il tuo benessere creando uno spazio di lavoro accogliente e flessibile che ti tiene attivo e in movimento tutto il giorno con Leitz Ergo Cosy. #WorkLeitzBalance

ZONA2 EVITARE LA PRESSIONE SUI POLSI



La soluzione

Sostieni i polsi. Mantieni gli avambracci paralleli al piano della scrivania, ed i polsi in una posizione il più possibile.

Supporti palmari e poggiapolsi

1 - Supporto: per evitare il contatto con la superficie di lavoro e mantenere il polso in una posizione naturale parallela al piano, evitando la sindrome del tunnel carpale. Disponibili in tessuto per un sostegno più morbido, oppure in gel di facile pulizia.

2 - Anti-scivolo: assicura che il supporto/ tappetino non scivoli sulla superficie di lavoro.

3 - Opzione Health-V™: alcuni dei supporti hanno il canale Health-V™, una scanalatura che aiuta a proteggere il polso dalla sindrome del tunnel carpale alleviando la pressione sui nervi.

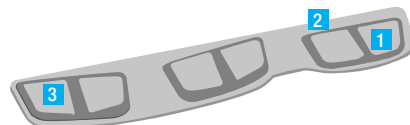
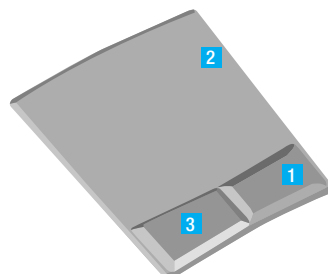

Mousepad e poggiapolsi PlusTouch™

Realizzati con tecnologia FoamFusion per un massimo confort, materiale soffice, traspirante e resistente. Dotati di base antiscivolo e protezione Microban. Adatti anche per mouse ottici e laser.

Cod.	Rif. Art.	Note	Umv
91886	9252003	mousepad per tastiera	pz
91887	9252103	poggiapolsi per mouse	pz



Mousepad e poggiapolsi da tastiera in gel

Prevengono tensioni e irrigidimenti grazie alla particolare consistenza. Si puliscono con panno umido. Realizzati in gel atossico. Colore blu trasparente.

Cod.	Rif. Art.	Descrizione	Umv
40291	9114120	mousepad per mouse	pz
40292	91177-72	poggiapolsi	pz
40290	9113709	poggiapolsi per mouse	pz



ADATTI PER MOUSE OTTICI E LASER

Mouspad e poggiapolsi da tastiera I-Spire

Colori e design funzionali e puliti adattabili ad ogni tipo di ambiente domestico o ufficio. Poggiapolsi cilindrico che oscilla lievemente massaggiando il polso durante l'uso. Appoggio soffice e comodo.

Cod.	Rif. Art.	Colore	Umv
72213	9311802	mousepad grigio	pz
77550	9472902	mousepad nero	pz



REGOLABILI

Mousepad e poggiapolsi altezza regolabile

Altezza ed inclinazione regolabili fino a 10 mm per una posizione comoda personalizzata. Realizzati in gel ricoperto di morbido tessuto Lycra. La superficie permette un uso comodo del mouse.

Cod.	Rif. Art.	Descrizione	Umv
80621	9374001	mousepad per mouse	pz
80622	9374201	poggiapolsi per tastiera	pz



SmartFit system

Kensington

Mousepad SmartFit®

Il sistema SmartFit® consente di misurare, regolare e adattare il mousepad per offrirti un comfort personalizzato. Gli inserti regolabili in altezza, di diverso colore a seconda della misura, consentono di posizionare il polso all'angolatura più giusta per te, oltre a fornire un comodo e fresco supporto in gel che dà sollievo ai punti di pressione. La superficie anti-microbica resiste alle macchie e agli odori, mentre la base antiscivolo offre grande stabilità, mantenendo fermo il polso.

Cod.	Rif. Art.	Umv
80619	K55793EU	pz



SmartFit system

Kensington

Poggiapolsi SmartFit®

L'innovativo poggiapolsi conforme SmartFit® è dotato di cuscinetti non appiccicosi alla base per aderire alla scrivania mentre muovi il mouse. In questo modo promuove l'uso del gomito e delle spalle durante la navigazione, riducendo il rischio di lesioni da sollecitazioni ripetute, come la sindrome del tunnel carpale.

Cod.	Rif. Art.	Umv
80620	K55787EU	pz



Kensington

Mousepad Memory Foam

Mousepad con poggiapolsi dall'imbottitura in schiuma che si modella sulla reale curva del polso e sostiene i movimenti naturali durante l'uso del mouse. Rivestimento in lycra, colore blu.

Cod.	Rif.Art.	Umv
47002	64271	pz



Trust

Mousepad BigFoot

Tappetino per mouse ergonomico con poggiapolsi in gel.

Cod.	Rif.Art.	Colore	Umv
93690	16977	nero	pz
93691	20429	rosso	pz



Trust

Mousepad Ecofriendly

Tappetino per mouse ecologico, realizzato con materiali riciclati al 100%.

Cod.	Rif.Art.	Umv
93689	21051	pz



LEITZ

Poggiapolsi per tastiera Ergo WOW

Base bianca con il dettaglio nei colori WOW, minimalista, dalle linee pulite. Poggiapolsi con altezza regolabile e superficie anti-allergica.

Cod.	Rif.Art.	Descrizione	Umv
91282	65230023	poggiapolsi bianco/fucsia	pz
91283	65230036	poggiapolsi bianco/blu	pz
91280	65170023	mousepad bianco/fucsia	pz
91281	65170036	mousepad bianco/blu	pz

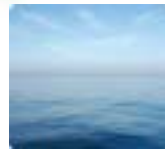

Followes

RICICLABILI AL 100%

Mousepad ecologici Earth Series™

Composti per il 95% in materiale riciclato e riciclabili al 100%. Superficie facile da pulire, scorrimento perfetto del mouse.

Cod.	Rif.Art.	Colore	Umv
72217	5903801	foglie	pz
72218	5903901	oceano	pz
72219	5904601	fiori spa	pz

Soluzioni verticali

Quando si parla di posizione neutra del polso ci si riferisce a una posizione in cui nessun muscolo principale dell'avambraccio è teso per mantenere la postura. Per la maggior parte delle persone, questa è la stessa posizione assunta quando fanno riposare le braccia e la mano sulla scrivania. Normalmente la loro mano è appoggiata con un angolo di 60-80 gradi rispetto alla superficie della scrivania, invece di essere rivolta verso il basso. Non c'è una pronazione dell'avambraccio e le spalle sono ruotate in modo naturale verso l'esterno. Questa è comunemente definita la posizione della stretta di mano, la posizione neutra delle braccia e delle mani quando sono a riposo (che è anche la più comoda a riposo).



Kensington

Tastiera e mouse wireless Pro Fit®

Un design approvato dagli ergonomisti per un posizionamento corretto e un allineamento neutro di mani polsi e avambracci. Tastiera divisa in due con inclinazione inversa regolabile che incoraggia una postura inclinata neutra eliminando così le tensioni. Nella tastiera il poggiapolsi è integrato e i polsi poggiano su una superficie morbida. Doppia connessione wireless protetta da crittografia AES 2.4GHz + BT 4.0LE. Tastiera impermeabile con tasti silenziosi. Mouse plug&play con ricevitore NanoWireless (20mt) dal profilo con forma inclinata rispetto ai mouse tradizionali per favore l'allineamento del polso e del braccio. 5 pulsanti con Avanti e Indietro e indicatore LED per batteria scarica.

Cod.	Rif.Art.	Descrizione	Umv
91257	K75401IT	tastiera	pz
92539	K75404EU	mouse	pz
91258	K75406	set tastiera + mouse	pz





RICARICABILE.
LUCI RGB

new



Trust

Mouse ergonomico wireless ricaricabile Bayo

Mouse wireless ricaricabile, caratterizzato da un ergonomico design verticale per ridurre la tensione del braccio e del polso. Dotato di illuminazione RGB.

Cod.	Rif. Art.	Umv
93692	24110	pz

Trust

Mouse wireless ergonomico verticale Verro

Mouse wireless con design ergonomico verticale, per ridurre tensioni al braccio e al polso. Rivestimento in gomma per una presa perfetta. Angolo verticale di 60° per una posizione perfetta del polso. 2 pulsanti azionabili con il pollice: avanti e indietro nel browser. Pulsante di selezione velocità (600/1200/1600 DPI). Microricevitore USB riponibile. Portata segnale wireless: fino a 10 metri. Interruttore di accensione/spegnimento.

Cod.	Rif. Art.	Umv
88495	23507	pz

Trust

Mouse ergonomico verticale Verto

Mouse con con design ergonomico verticale, per ridurre sollecitazioni su braccio e polso. Comodo poggiapollice e rivestimento in gomma per una presa perfetta. Pulsante selezione velocità (1000/1600 DPI). 2 pulsanti azionabili con il pollice: Avanti e indietro nel browser. Avvincente illuminazione LED blu.

Cod.	Rif. Art.	Note	Umv
91190	A 22885	con filo	pz
88496	B 22879	wireless	pz

Mouse ergonomici



best price



new



SOLO PER DESTROSI



Trust

Mouse ottico con filo Ivero

Mouse ottico dal design ergonomico e dalle dimensioni compatte dotato di 3 pulsanti. 1000 dpi. Sensore ottico ultrapreciso. Colore nero/grigio. Lunghezza cavo: 150cm.

Cod.	Rif. Art.	Umv
77561	20404	pz

Trust

Mouse ottico con filo TM-101

Mouse semplice da utilizzare per utenti mancini e destri, provvisto di 3 pulsanti, di cui uno è integrato nella rotellina per lo scrolling a trama. Lunghezza cavo: 160cm.

Cod.	Rif. Art.	Umv
93693	24274	pz

ewent

Mini mouse ottico EW3174

Mini mouse ottico USB con sensore ottico 1000dpi. 3 tasti+ scroll. Forma ergonomica ambidestro. Lunghezza cavo: 115cm.

Cod.	Rif. Art.	Umv
82390	486621925	pz

IDEALE ANCHE PER MANCINI



Kensington

Mouse con filo in a Box®

Sensore ottico a 800 dpi affidabile e con elevata capacità di risposta. Rotella di scorrimento. Comoda forma sagomata ambidestra ottimizzata per utenti destrorsi e mancini. Compatibile con PC e Mac®.

Cod.	Rif. Art.	Umv
80666	K72356EU	pz

Kensington

Mouse ottico ValuMouse

Mouse con tre pulsanti e rotella di scorrimento che garantisce clic silenziosi. Sensore ad alta definizione per un controllo affidabile e reattivo durante la navigazione. Forma sagomata comoda per destrorsi e mancini. Installazione Plug&Play. Versione wireless con ricevitore nano USB da 2,4 GHz.

Cod.	Rif. Art.	Note	Umv
77562	K72110EU	con filo	pz
80667	K72392EU	wireless	pz

ewent

Mouse ottico con filo EW3152

Mouse ottico a 3 tasti con rotella scroll. Risoluzione a 800dpi. Plug&Play. Il sensore ottico permette un controllo preciso su ogni superficie. Design ergonomico. Connettore USB incluso. Compatibile con windows 10/7/8,98SE/ME/2000/XP, VISTA32/VISTA64, MAC 10.

Cod.	Rif. Art.	Umv
81509	486621959	pz



**RICARICABILE
DOPPIA CONNESSIONE
BLUETOOTH E WIRELESS**



Mouse ultrasottile wireless ricaricabile Puck

Mouse wireless ricaricabile con forma minimalista arrotondata e pulsanti silenziosi. Design ambidestro per soddisfare gli utenti mancini e destri. Due opzioni di connessione: wireless o Bluetooth. Batteria ricaricabile; quando il mouse sta per scaricarsi, basta collegarlo tramite il cavo USB-C fornito in dotazione per continuare a lavorare.

Cod.	Rif.Art.	Note	Umv
93694	24059	nero	pz
93695	24125	rosa	pz
93696	24126	azzurro	pz



**MOUSE
RICARICABILE**



Mouse wireless ricaricabile Fyda

Mouse ricaricabile dalle linee ergonomiche, convesse, progettato per garantire comfort e controllo tutto il giorno. Forma sagomata con basi d'appoggio per il pollice e il mignolo, per sostenere al meglio la mano. Ricaricabile, ecocompatibile: non occorrono batterie. Ricevitore USB Plug&Play, riponibile all'interno del mouse. Portata wireless fino a 10mt. Interruttore di accensione/spengimento per il risparmio energetico.

Cod.	Rif.Art.	Note	Umv
91191	23804	wireless	pz
91192	23808	con filo	pz



Mouse ottico silenzioso Mydo

Comodo mouse wireless adatto sia ad utenti destrorsi che mancini dotato di avanzati tasti silenziosi, che riducono il suono del clic almeno del 90%, e pulsante per la selezione della velocità (1000/1400/1800 DPI). Ricevitore micro USB riponibile nel mouse stesso. Interruttore di accensione/spengimento. Portata wireless (2,4 GHz) 10mt.

Cod.	Rif.Art.	Umv
93697	21869	pz



**MOUSE
RICARICABILE**



Mouse wireless ricaricabile Zaya

Mouse wireless ricaricabile dal design moderno e finiture in gomma. Collega il mouse al PC o al laptop in modalità wireless. Microricevitore USB, riponibile nel mouse. Dimensioni compatte, per l'utilizzo con mano sinistra o destra. Finiture in gomma per un'estetica moderna e una sensazione di comfort 4 pulsanti, compreso un pulsante per la velocità DPI, per variare la velocità del cursore (800-1200-1600 dpi). Porta USB-C per ricaricare la batteria (cavo in dotazione). Interruttore di accensione/spengimento per il risparmio energetico.

Cod.	Rif.Art.	Umv
91193	23809	pz

**BATTERIA AA
INCLUSA**



Mouse ottico Bluetooth Xani

Mouse ottico compatto wireless con tecnologia Bluetooth. Grazie alla tecnologia Bluetooth, non occorre nessun ricevitore USB. Pulsante per la selezione della velocità (800-1200-1600 dpi). Utilizzabile sia con mano destra che sinistra. Portata segnale wireless di 10mt. Compatibile anche con i tablet Android.

Cod.	Rif.Art.	Note	Umv
86613	21192	bluetooth	pz

**IMBALLAGGIO
ECOCOMPATIBILE.
100% RICICLATO**



Mouse ottico wireless TM-250

Mouse ottico wireless a 3 pulsanti dalla forma confortevole. Adatto a utenti sia destrorsi che mancini. Microricevitore USB riponibile nel mouse stesso con portata del segnale wireless di 8mt. Pulsante di selezione velocità (800/1200/1600 DPI).

Cod.	Rif.Art.	Umv
91187	23636	pz



**IMBALLAGGIO
ECOCOMPATIBILE.
100% RICICLATO**



**BATTERIA AAA
INCLUSA**



Mouse ottico wireless compatto TM-200

Mouse ottico wireless compatto con 3 pulsanti dal design confortevole. Adatto a utenti sia destrorsi che mancini. Microricevitore USB riponibile nel mouse stesso con portata del segnale wireless di 8mt. Pulsante di selezione velocità (800/1600 DPI). Funziona appena collegato: non occorre installare alcun driver.

Cod.	Rif.Art.	Umv
91189	23635	pz



Mouse wireless Yvi

Mouse ottico wireless compatto dal design confortevole. Microricevitore: inserito e dimenticato. 8mt di portata wireless (2,4 GHz). Pulsante per la selezione della velocità. Alimentazione: 1 batteria AAA.

Cod.	Rif.Art.	Note	Umv
67723	18519	wireless	pz



Tastiere + mouse



Set tastiera + mouse wireless Tecla2

Tastiera wireless con tasti a profilo ribassato a pressione morbida e silenziosa. Design ergonomico con confortevole poggiapolsi. 11 tasti ad accesso diretto e 12 tasti funzione. Piedini ripiegabili per modificare l'angolo di digitazione. Mouse ottico wireless a 6 tasti, con design ergonomico. Un unico microricevitore USB riponibile per entrambi i dispositivi. Pulsante per la selezione della velocità (800/1200/1600 DPI). 2 pulsanti azionabili con il pollice: avanti e indietro nel browser. Portata wireless fino a 10mt. Interruttore di accensione/spegnimento.

Cod.	Rif.Art.	Umv
88507	23477	pz



Set tastiera + mouse wireless ultrasilenzioso TKM-350

Set di tastiera e mouse wireless con tasti silenziosi per un flusso di lavoro ottimizzato. Layout tastiera integrale, con tasti a profilo ribassato, per una pressione dei tasti morbida e confortevole. Controllo rapido e semplice tramite 13 tasti funzione Office o multimediali. Design della tastiera resistente agli sversamenti, per preservarla dai liquidi. Un unico ricevitore USB per collegare sia tastiera che mouse, riponibile all'interno del mouse. Mouse con lati rivestiti in gomma, per garantire una presa salda. Personalizza la velocità del cursore del mouse con il pulsante DPI.

Cod.	Rif.Art.	Umv
91185	24009	pz



Set tastiera + mouse con filo ultrasilenzioso TKM-250

Set di tastiera e mouse con tasti silenziosi per lavorare in pieno comfort. Tastiera integrata per il massimo grado di efficienza e produttività. Design della tastiera resistente agli sversamenti, per preservarla dai liquidi. La lunghezza del cavo di 1,8 metri consente di collocare la tastiera in qualsiasi punto della scrivania. Mouse adatto a utilizzatori mancini e destrorsi.

Cod.	Rif.Art.	Umv
91186	23976	pz



CleanStarline

Aria compressa 6 atm CleanStarline Airiet

Cod.	Contenuto	Umv
AIRIET	400ml	pz



Cod.	Rif.Art.	Contenuto	Umv
94241	5797-19	200ml	pz

Tastiere



Tastiera wireless con touchpad Veza



Tastiera multimediale wireless con touchpad XL integrato, perfetta per controllare laptop/PC, Smart TV o console di gioco comodamente dal divano. Compatta e leggera; ha una portata wireless di 10mt.

Cod.	Rif.Art.	Umv
80669	20964	pz



Tastiera con filo ultrasilenziosa TK-150

Tastiera integrale con tasti silenziosi e design resistente al versamento di liquidi. Digitazione silenziosa. Design resistente agli sversamenti, per preservare il prodotto dai liquidi. La lunghezza del cavo di 1,8mt consente di collocare la tastiera in qualsiasi punto della scrivania.

Cod.	Rif. Art.	Umv
91184	23981	pz



Tastiera wireless Bluetooth Nado

Tastiera ultrasottile e leggera ideale per PC, laptop, tablet e smartphone. Doppia connettività: wireless e Bluetooth. Tasti isolati a profilo ribassato sensibilissimi (scissors type). 13 tasti funzione multimediali (13 tasti per iPhone e iPad, di cui 8 con funzione Windows).

Cod.	Rif. Art.	Umv
86614	23749	pz



Tastierino numerico USB Xalas



Tastierino numerico dal design elegante e sottile, per inserire con facilità dati numerici su qualsiasi laptop Windows.

Cod.	Rif.Art.	Umv
93698	22221	pz



Tastiera sottile Advance Fit™

Elegante tastiera dal profilo sottile (solo 19 mm di altezza) con tasti in stile laptop per un tocco rapido ed efficace. Tasti multimediali e controlli one-touch per una maggiore produttività. Per il massimo comfort, la tastiera può essere inclinata a 30°. Funzionamento Plug & Play con connessione USB, cavo da 190cm. Colore nero opaco con finitura lucida.

Cod.	Rif. Art.	Umv
80670	K72357IT	pz

ZONA3

ALLEVIARE I
FASTIDI AL COLLO



La soluzione

Attenzione alla vista. Controlla che i tuoi occhi siano in linea con la parte superiore dello schermo.

Bracci monitor

1 - Tipologia: disponibili con montaggio ad asta o con molla a gas. Il montaggio ad asta permette di regolare l'altezza e comprende un braccio pivotante, mentre la molla a gas permette pieni movimenti.

2 - Altezza massima: i bracci possono essere sollevati fino ad un'altezza massima, assicurando una posizione ergonomicamente perfetta del monitor.

3 - Compatibilità VESA: anche noto come Interfaccia Standard di Montaggio (MIS), VESA è uno standard universale di montaggio dei monitor a schermo piatto e degli altri dispositivi visuali. Per evitare problemi di montaggio, sia il monitor che il braccio devono essere compatibili VESA.

4 - Dimensione massima schermo e capacità di carico: un braccio monitor supporta fino ad una dimensione specifica del monitor. Soprattutto per i bracci doppi, è importante rispettare questo parametro per evitare che i due monitor si scontrino tra loro.

5 - Estensione massima: l'estensione del braccio dovrebbe essere settata alla profondità ergonomicamente corretta per assicurare una visione confortevole ed evitare affaticamento visivo.

6 - Gestione cavi: clip integrate permettono di organizzare e raggruppare i cavi dei monitor.

7 - Montaggio alla scrivania: i bracci monitor possono essere montati tramite morsetto, foro passante o ad appoggio libero. Bisogna considerare le caratteristiche della scrivania e il tipo di fissaggio prima di scegliere il proprio modello.

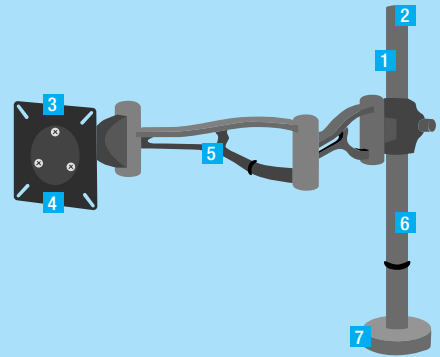

Bracci monitor Reflex Series™

Bracci monitor con sistema di montaggio a morsetto (spessore scrivania da 10 a 88mm) o foro passante (spessore scrivania da 10 a 75mm). Sistema a palo fisso. Regolabile in altezza fino ad un massimo di 450mm e in estensione fino a 420mm. Peso max monitor 8kg per ciascun braccio. Compatibilità VESA 75x75/100x100mm.



Bracci monitor Reflex Series™

Cod.	Rif. Art.	Reflex Series™	Peso max monitor	Formato max monitor	Dimensioni AxLxP	Umv
88960	8502501	Singolo	8Kg	32" - 81,28cm	55x11,6x49cm	pz
88961	8502601	Doppio	8Kg	27" - 68,58cm	55x11,6x72,6cm	pz

Bracci monitor Professional Series™

- Completamente regolabili per una visione ottimale
- Intuitivo sistema ordinacavi
- Conformità VESA - 75x75/100x100mm
- Il montaggio ad asta permette di scegliere e fissare l'altezza preferita
- Disponibile piattaforma porta laptop da utilizzare con braccio monitor doppio orizzontale



Montaggio a morsetto

- Facile fissaggio tramite un morsetto
- Due opzioni di montaggio per scrivanie di spessore maggiore o minore di 25,4mm

Appoggio a scrivania

- I modelli con appoggio a scrivania possono essere usati laddove non sia possibile il fissaggio a morsetto
- La base è molto stabile e occupa poco spazio



Singolo

Porta laptop

Doppio

Doppio orizzontale ad appoggio libero

Followees

Bracci monitor Professional Series™

Cod.	Rif. Art.	Professional Series™	Peso max monitor	Formato max monitor	Dimensioni AxLxP	Umv
77590	8041601	Singolo	10Kg	32" - 81,28cm	53,34x11,11x60,96cm	pz
77591	8041701	Doppio	20Kg	26" - 66,04cm	55,88x11,11x98,43cm	pz
82789	8043701	Doppio orizzontale ad appoggio libero	16Kg	32" - 81,28cm	49,53x88,90x27,94cm	pz
77592	8211901	Accessorio porta laptop	14,5Kg	17" - 43,18cm	8,50x33x32cm	pz



Bracci monitor serie Platinum Series™

- Bracci monitor completamente regolabili con innovativa tecnologia a molla a gas per spostamenti e regolazioni senza sforzi del monitor.
- Il sistema ordinacavi tiene la scrivania in ordine, e le porte USB nel basamento permettono di connettere fino a due dispositivi.
- Facile montaggio a morsa o tramite foro e ganascia.
- Compatibilità VESA 75x75/100x100mm
- Per scrivanie di spessore compreso tra 19 e 120mm
- Disponibile piattaforma porta laptop da utilizzare con braccio monitor doppio o triplo.



Bracci monitor Platinum Series™

Cod.	Rif.Art.	Platinum Series™	Peso max monitor	Formato max monitor	Dimensioni AxLxP	Umv
88962	8043301	Braccio monitor singolo	9Kg	30" - 76,2cm	43,82x11,43x47,15cm	pz
87220	8042501	Braccio monitor doppio	18Kg	27" - 68,58cm	39,37x85,09x15,24cm	pz
88963	8043401	Braccio monitor doppio verticale	20Kg	27" - 68,58cm	69,06x89,85x8,26cm	pz
88964	8042601	Braccio monitor triplo	27Kg	30" - 76,2cm	88,90x134,62x15,24cm	pz
88965	8044101	Accessorio porta laptop	24,5Kg	17" - 43,18cm	27,94x44,29x6,51cm	pz

DURABLE



VIDEO BRACCIO PER 1 MONITOR



VIDEO BRACCIO PER 2 MONITOR



BRACCIO PORTA TABLET

MECCANISMO AD INNESTO



WORK SPACE SOLUTIONS: l'efficienza attraverso l'ergonomia

Una postazione di lavoro moderna ed ergonomicamente organizzata è determinante per il benessere degli utenti. DURABLE offre una gamma di soluzioni ergonomiche, illuminotecniche e di cable management per l'organizzazione della scrivania.

Cod.	Rif.Art.	Modello	Descrizione	Umv
90966	5083-23	1 monitor	con morsetto	pz
90967	5084-23	1 monitor	per foro passacavo	pz
90968	5085-23	2 monitor	con morsetto	pz
90969	5086-23	2 monitor	per foro passacavo	pz
90970	5087-23	1 monitor e 1 tablet	con morsetto	pz
90971	5088-23	1 monitor e 1 tablet	per foro passacavo	pz
90972	5089-23	1 monitor	da parete	pz
90973	5090-23	1 monitor	da parete estensibile	pz



Hp Monitor P27v G4 - 27" Full HD

Monitor 27" Full HD. Dimensioni schermo: 68,6cm (27"). Risoluzione del display: 1920x1080pixel. Tecnologia display: LCD. Tempo di risposta: 5ms. Luminosità del display 300cd/m². Rapporto d'aspetto nativo: 16:9. Angolo di visualizzazione (orizzontale): 178°; angolo di visualizzazione (verticale): 178°. Montaggio standard VESA. Cavi AC, VGA inclusi. Classe efficienza energetica A+.

Cod.	Rif.Art.	Umv
HP-9TT20AT	9TT20AT	pz



Hp Monitor P22v G4 - 21,5" Full HD

Monitor 21,5" Full HD con rivestimento antiriflesso dal design elegante e dal profilo sottile. Grazie alla tecnologia Low Blue Light filtra l'emissione della luce blu e sposta i colori verso uno spettro più caldo per una visualizzazione più confortevole. Luminosità del display: 250cd/m²; Tilt: -5 to +20°. Porte VGA e HDMI. Cavo VGA incluso.

Cod.	Rif.Art.	Umv
HP-9TT53AT	9TT53AT	pz



Hp Monitor P24v G4 - 23,8" Full HD

Monitor 23,8" Full HD con rivestimento antiriflesso dal design elegante e dal profilo sottile e un angolo di visuale di 178°. Grazie alla tecnologia Low Blue Light filtra l'emissione della luce blu e sposta i colori verso uno spettro più caldo per una visualizzazione più confortevole. 3 microbordi. Luminosità del display: 250cd/m²; Tilt: -5 to +20°. Porte VGA e HDMI. Cavo VGA incluso.

Cod.	Rif.Art.	Umv
HP-9TT78AT	9TT78AT	pz



Hp Monitor P27h G4 - 27"

Monitor 27" dal design essenziale e alla moda. E' possibile collegare rapidamente i propri dispositivi e altri display tramite i connettori HDMI e le porte VGA e Dport. Grazie alla connessione VGA è possibile connettere dispositivi legacy. Immagini chiare e nitide. Audio integrato, possibile regolazione in altezza, piano girevole e funzione Pivot. Cavi VGA e HDMI inclusi.

Cod.	Rif.Art.	Umv
HP-7VH95AT	7VH95AT	pz



Hp Monitor P19v G4 - 18,5" Full HD

Monitor 18,5" HD WXGA ideale per uso aziendale. Dimensioni schermo: 47cm (18.5"). Risoluzione del display: 1366x768pixel. Tecnologia display: LED. Tempo di risposta: 5ms. Rapporto d'aspetto nativo: 16:9. Angolo di visualizzazione (orizzontale): 90°; angolo di visualizzazione (verticale): 65°. Montaggio standard VESA. Cavo HDMI incluso.

Cod.	Rif.Art.	Umv
HP-9TY83AT	9TY83AT	pz



Hp Monitor 22FW - 21,5" Full HD

Monitor 21,5" Full HD ultrasottile, dall'aspetto moderno, realizzato in metallo leggero e ad alta resistenza con finitura opaca e resina super levigata. Dimensione dello schermo: 54,6cm (21.5"). Risoluzione del display: 1920x1080 pixel. Angolo di visualizzazione orizzontale e verticale 178°.

Cod.	Rif.Art.	Umv
HP3KS60AA	3KS60AA	pz

Supporti monitor

1 - Regolazione altezza: I supporti regolabili in altezza permettono all'utente di scegliere la posizione più comoda.

2 - Peso massimo: Tutti i supporti hanno un limite di peso che possono supportare.

3 - Gestione cavi: Per contribuire all'ordine della scrivania, dei supporti specifici sono dotati di sistemi ordinacavo integrati.

4 - Vassoio/cassetto portaoggetti: Una caratteristica aggiuntiva per alcuni modelli, per aiutare gli utenti ad organizzare la propria scrivania.



Followon

Supporto monitor Standard

Supporto per monitor fino a 27kg o/e 21". Costituito al 100% di plastica riciclata. Regolabile in altezza: 5-10cm; piedini antiscivolo adatti ad ogni superficie. Dimensioni: 33,5x33cm

Cod.	Rif.Art.	Umv
67700	9169301	pz



Followon

Supporto monitor Rotante

Supporto monitor con piattaforma ovale in grado di ruotare di 45°. Grazie alla base girevole, è la soluzione perfetta per condividere la visione del monitor. Supporta monitor flat panel fino a 14 kg o/e 17". Regolazione altezza: 8-12cm circa. Include vaschetta portaoggetti.

Cod.	Rif. Art.	Umv
80648	91450	pz

BASE GIREVOLE A 45°



Followon

Supporto monitor Office Suites

Supporto per monitor di grandi dimensioni, massimo 36 kg. Possibilità di collocare al piano la tastiera o laptop. Vaschetta per archiviare pratiche e documenti. Altezza regolabile: 10-15cm. Dimensioni: 10x50x36,4cm.

Cod.	Rif.Art.	Umv
46393	8031101	pz



Followon

Supporto monitor con vaschetta e scomparti

Supporto monitor dotato di vaschetta portacarta e scomparti laterali portaoggetti per contenere penne, cancelleria, ecc. Ideale per massimizzare lo spazio di lavoro sulla scrivania. Supporta monitor flat panel fino a 10kg e/o 21". Tre livelli regolabili di altezza: 10, 11,5 e 13cm.

Cod.	Rif. Art.	Umv
80647	8020801	pz



SmartFit system

Kensington Supporto monitor Plus Largo

Supporto dal design minimalista per monitor fino a 18 kg e/o 27". È possibile posizionarvi sotto tastiera o laptop. Altezza regolabile in 3 diverse posizioni senza l'ausilio di alcun strumento aggiuntivo.

Cod.	Rif. Art.	Umv
82352	K52797WW	pz



SmartFit system

Kensington Supporto Monitor Spin 2

Innovativa base per monitor che consente di ottimizzare lo spazio sulla scrivania. Il sistema rotante del vassoio multicomparto permette di tenere in ordine gli oggetti e favorisce un facile accesso. Sostiene monitor LCD fino a 18kg. Altezza regolabile: 6-8cm. Diametro 29,5cm.

Cod.	Rif.Art.	Colore	Umv
82351	K52787WW	nero	pz
50308	60049EU	grigio	pz



Followes

Supporto monitor I-Spire

Solleva il monitor a livello degli occhi per alleviare la tensione su collo e spalle; confort visivo ottimale. Supporta monitor fino a 5,5kg di peso e 17" di grandezza. Dimensioni 50,5x22x12,5cm.

Cod.	Rif.Art.	Colore	Umv
72210	9311102	bianco	pz
77551	9472302	nero	pz



LEITZ

Supporto monitor Ergo WOW

Base bianca con il dettaglio nei colori WOW, minimalista, dalle linee pulite; superficie estremamente ampia per monitor di grandi dimensioni, regolabile in altezza. Comodo spazio sotto per riporre la tastiera. Dimensioni; 20,9x11,2x48,3cm.

Cod.	Rif.Art.	Colore	Umv
91279	65040036	bianco/blu	pz
91278	65040023	bianco/fucsia	pz

Filtri Privacy per laptop e monitor

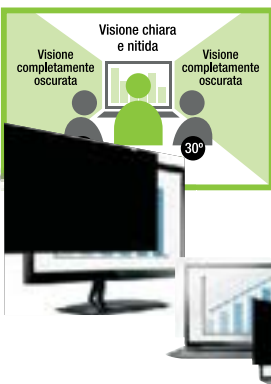

Filtri privacy PrivaScreen™

- Oscurano l'immagine da una vista laterale di 30°
- Il contenuto dello schermo è visibile solo frontalmente
- Protegge lo schermo da graffi ed impronte
- Attenua sensibilmente la dannosa luce blu emessa dallo schermo, proteggendo gli occhi
- Due possibili modi di installazione:

- 1 Quick Reveal Tabs: facile applicazione e rimozione ogni volta che sia necessario
- 2 Strisce biadesive per una applicazione semi-permanente



Followes

Supporto monitor regolabile Clarity™

Evita di affaticare collo e occhi grazie alle 5 regolazioni in grado di garantire un'altezza di visione ottimale (70/85/100/115/130 mm). Costruzione in acrilico trasparente di qualità spessa 5 mm. Può sostenere fino a un massimo di 15kg di peso. Dimensioni: 32x25,6 x7-13cm.

Cod.	Rif.Art.	Umv
88490	9731101	pz

IN LINEA CON LO STILE APPLE



Supporti Monitor Eyes

Supporto monitor in legno color faggio con incorporato un ricaricatore wireless per smartphone veloce e confortevole. Basterà infatti posizionare il telefono sul pad di ricarica e automaticamente verrà caricato senza bisogno di cavi o accessori extra. Nel modello Eyes 8 (cod. 91891) è incorporata una stazione HUB dotata di porta USB 3.0, lettori di schede che supportano SD e Micro SD.

Cod.	Rif.Art.	Descrizione	Umv
91890	01801W	supporto con Fast Wireless Charging Pad	pz
91891	02001W	supporto con Fast Wireless Charging Pad eHub Station	pz



Followes

Tempi di consegna da verificare

Filtri Privacy PrivaScreen™

Cod.	Rif.Art.	Widescreen	F.to	Larghezza	Altezza	Umv
86821	4813001	12.5"/31.75cm	16:9	278mm	156mm	pz
86822	4806801	13.3"/33.78cm	16:9	292mm	165mm	pz
86823	4812001	14.0"/35.56cm	16:9	310mm	173mm	pz
86825	4802001	15.6"/39.62cm	16:9	345mm	194mm	pz
86826	4807001	21.5"/54.61cm	16:9	476mm	268mm	pz
86827	4801501	22.0"/55.88cm	16:10	473mm	295mm	pz
86829	4801601	24.0"/60.96cm	16:10	518mm	324mm	pz
86830	4815001	27.0"/68.58cm	16:9	597mm	335mm	pz
94503	4819201	Microsoft Surface PRO 3&4	3:2	398mm	288mm	pz
94504	4819601	Microsoft SurfacePro7	3:2	288mm	197mm	pz
94505	4819401	13" MacBook Pro	16:10	300mm	196mm	pz
94506	4819501	16" MacBook Pro	16:10	353mm	228mm	pz

PC RICONDIZIONATI



Prodotti top di gamma
ricondizionati, pari al nuovo,
di GRADO A*



La soluzione che coniuga il rispetto per l'ambiente
con l'efficienza dei prodotti di qualità superiore al prezzo più conveniente.

UNA SCELTA INTELLIGENTE.

- ✓ PRODOTTI DI "GRADO A", TESTATI, ISPEZIONATI E GARANTITI
- ✓ IL TOP DI GAMMA TRA I PC PROFESSIONALI
- ✓ UNA SCELTA PER LA SALVAGUARDIA DEL PIANETA

**CONTATTA IL TUO FORNITORE
PER CONOSCERE LE OFFERTE,
DISPONIBILI E AGGIORNATE,
AL MIGLIOR PREZZO .**

Garanzia di un anno
con ritiro e riconsegna
a spese nostre**



(*) Un prodotto di grado A si riferisce a un prodotto in perfette condizioni di funzionamento che può presentare lievi segni di usura.

(**) In caso di problemi durante il periodo di garanzia, provvederemo a ritirare il prodotto, ripararlo e riconsegnarlo senza alcuna spesa.

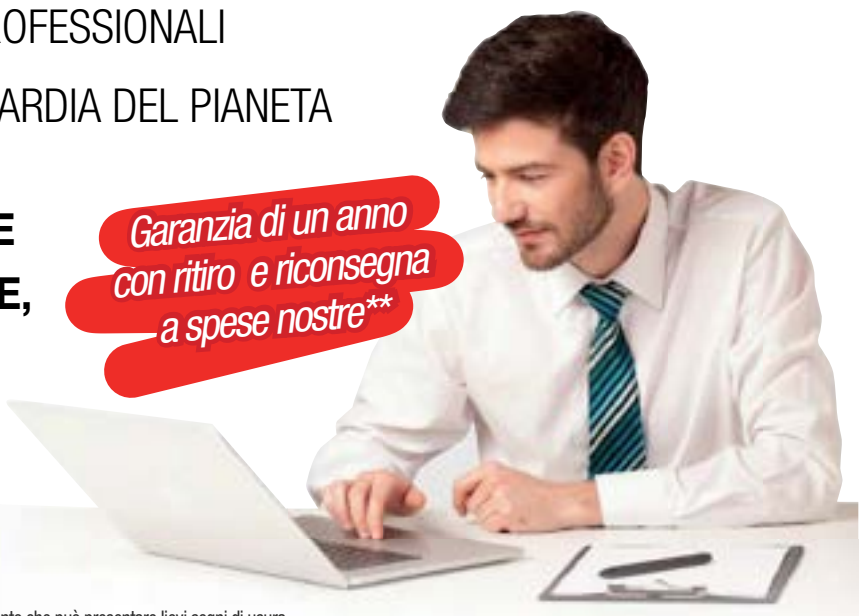

Supporti Notebook

1 - Inclinazione regolabile : permette di inclinare il supporto al livello ergonomicamente ottimale per l'utilizzatore, idealmente con la parte alta dello schermo ad altezza occhi.

2 - Fermo frontale: alcuni supporti hanno un fermo frontale per una maggiore stabilità del laptop.

3 - Pieghevole: viaggiatore frequente? Un supporto pieghevole da tenere in borsa ti permetterà di lavorare ergonomicamente anche in viaggio.

4 - Circolazione aria: alcuni modelli sono progettati per assicurare un ricambio d'aria alla base del laptop, per prevenire il surriscaldamento.



Supporto notebook SM302

Supporto per notebook regolabile in 3 diverse inclinazioni: 15°, 25°, 35°.

Cod.	Rif.Art.	Umv
86598	SM302	pz



Kensington

Supporto notebook SmartFit® Easy Riser

Easy Riser solleva il notebook per facilitare il passaggio dell'aria e il conseguente raffreddamento del notebook. La base SmartFit® permette di regolare l'altezza del monitor in modo personalizzato. Angolo di inclinazione fino a 50°. Facilmente ripiegabile per il trasporto. Per notebook da 12" a 17".

Cod.	Rif.Art.	Colore	Umv
82353	K52788WW	nero	pz
80649	60112	grigio	pz

 CON VENTOLA



Cyclone notebook Cooling Stand

Supporto per notebook dotato di due silenziose ventole di raffreddamento incorporate, per una confortevole digitazione all'inclinazione desiderata e una protezione dal surriscaldamento. Posizionamento impostabile su 8 livelli per sollevare, abbassare o inclinare lo schermo e la tastiera del notebook per un migliore comfort operativo. Adatto a qualsiasi notebook con schermo fino a 16".

Cod.	Rif.Art.	Umv
67702	17866	pz

 ALTEZZA REGOLABILE E SCHERMO VENTOLE DI RAFFREDDAMENTO ILLUMINAZIONE RGB



Supporto notebook GXT 1126 Aura

Base di raffreddamento illuminata multicolore per mantenere fresco il laptop durante le sessioni gaming più intense. Se l'intensità di lavoro non è poi così impegnativa, si può attivare la modalità silenziosa per un getto d'aria fresco e poco rumoroso. La base di raffreddamento è adatta per laptop fino a 17,3". Angolazione regolabile su 4 diversi livelli, fino a 210mm di altezza. La rete in metallo garantisce un flusso ottimale dell'aria. È possibile scegliere tra 5 diverse modalità di colore (neon, arcobaleno, effetto breathing, fisso, sfarfallio, spento).

Cod.	Rif.Art.	Umv
93699	24192	pz





Supporto notebook I-Spire Series

Supporto per laptop fino a 17". La forma ricurva permette di disperdere il calore emesso dal laptop e i fermi frontali ne evitano lo scivolamento. Le costole strutturali permettono di suddividere il peso in maniera ottimale.

Cod.	Rif.Art.	Colore	Umv
72211	9311202	bianco	pz
77553	9472402	nero	pz





Supporto notebook Office Suites

Consente di avere il laptop alla giusta inclinazione. Il fermo frontale mantiene il portatile al suo posto. Regolabile da 11 a 16,5cm. Portata massima 5 kg.

Cod.	Rif.Art.	Umv
46394	8032001	pz



 CON HUB USB E LEGGIO





Supporto notebook con hub USB e leggìo

Supporto notebook con hub USB 2.0 a 4 porte integrato, perfetto per moltiplicare le porte USB del notebook. Regolabile su 9 livelli di altezza: 8,5-24,5 cm; è realizzato in robusto metallo e dotato di fessure per l'aerazione. Comodo leggìo frontale. Si piega completamente diventando piatto.

Cod.	Rif.Art.	Umv
80650	8024602	pz

ZONA4

**RIDURRE
L'INATTIVITA'**



La soluzione

Fai del movimento. Cambiare spesso la tua posizione di lavoro ti aiuta a lavorare e a sentirti meglio.

Scrivanie ad altezza regolabile

- 1 - Altezza regolabile:** le scrivanie sollevabili permettono di scegliere tra la posizione di lavoro seduta e quella in piedi.
- 2 - Pannello di controllo:** permette di fissare l'altezza al livello desiderato e di memorizzare i settaggi preferiti
- 3 - Superficie di lavoro:** disponibile in vari formati e colori
- 4 - Gestione cavi:** fori passanti e canaline aiutano a mantenere lo spazio libero da cavi e in ordine.



Tutti coloro che lavorano ad una scrivania trascorrono ore seduti, spesso dietro uno schermo, ogni giorno. Il corpo umano non è progettato per rimanere immobile o seduto per lunghi periodi di tempo. È stato dimostrato che l'utilizzo di una scrivania sollevabile, che permette di lavorare in piedi, migliora significamente l'umore. L'alternanza tra la posizione in piedi e quella seduta migliora il flusso sanguigno e può aiutare a risolvere i problemi come il mal di schiena e i disturbi muscolo-scheletrici.

Scrivanie ad altezza regolabile



REGOLAZIONE H CON GAMBE A TRE STADI PER ENTRAMBE LE SCRIVANIE



STRUTTURA SCRIVANIA SINGOLA



STRUTTURA SCRIVANIA DOPPIA



Tempi di consegna da verificare

Scrivanie ad altezza regolabile elettronicamente Cambio

Facile transizione dalla posizione di lavoro seduta a quella in piedi grazie al pannello di controllo con 3 impostazioni di memoria programmabili. Regolazione dell'altezza con gambe a tre stadi, da 645 a 1305mm con un piano scrivania standard da 25mm. Sistema anticollisione: rileva ostacoli ed evita il capovolgimento della scrivania. Disponibile anche la versione a doppia scrivania per creare in modo semplice ed economico soluzioni sit-stand in ogni ufficio. Piano di lavoro in MFC (truciolato melaminico) e dotato di 2 fori passanti circolari (diametro 80mm). Struttura grigia in acciaio verniciato a polvere. Garanzia struttura: 15 anni; parte elettrica: 7 anni; piano di lavoro (disponibile in più colori): 10 anni.

Cod.	Rif.Art.	Descrizione	Colore	Umv
91261	A 9694001	struttura scrivania singola - 62,07x100,01x64,93cm (AxLxP)	grigio	pz
91262	B 9696001	struttura scrivania doppia - 62x100x147cm (AxLxP)	grigio	pz
91263	9870001	piano di lavoro - 140x80x2,5cm	bianco	pz
91264	9870101	piano di lavoro - 160x80x2,5cm	bianco	pz
91265	9870201	piano di lavoro - 180x80x2,5cm	bianco	pz
91266	9870301	piano di lavoro - 140x80x2,5cm	grigio	pz
91267	9870401	piano di lavoro - 160x80x2,5cm	grigio	pz
91268	9870501	piano di lavoro - 180x80x2,5cm	grigio	pz
91269	9870601	piano di lavoro - 140x80x2,5cm	acero	pz
91270	9870701	piano di lavoro - 160x80x2,5cm	acero	pz
91271	9870801	piano di lavoro - 180x80x2,5cm	acero	pz
91272	9870901	piano di lavoro - 140x80x2,5cm	quercia	pz
91273	9171001	piano di lavoro - 160x80x2,5cm	quercia	pz
91274	9171101	piano di lavoro - 180x80x2,5cm	quercia	pz
91275	9171201	piano di lavoro - 140x80x2,5cm	noce	pz
91276	9171301	piano di lavoro - 160x80x2,5cm	noce	pz
91277	9171401	piano di lavoro - 180x80x2,5cm	noce	pz



DURABLE
Cavoline Box

Scatola nascondi cavi realizzata in plastica ignifuga di alta qualità. Studiata per una gestione ordinata dei cavi; è dotata di fessure laterali che consentono il passaggio dei cavi e facilitano la circolazione ottimale dell'aria. Il coperchio ha un'apertura passacavi circolare richiudibile ideale per cavi di ricarica dei telefoni cellulari. Il box cod. 86637 può contenere i cavi e una presa multipla a 3 entrate, mentre il box cod. 86837 può contenere i cavi e una presa multipla a 5 entrate. Colore: grigio.

Cod.	Rif.Art.	Note	Dimensioni (LxHxP)	Umv
86637	5035-10	cavi + 1 presa multipla 3 entrate	246x116x128mm	pz
86837	5030-10	cavi + 1 presa multipla 5 entrate	406x139x156mm	pz



DURABLE

Nastro a strappo organizza cavi

Nastro fermacavi a strappo, ideale per raggruppare e ordinare i cavi. Può essere tagliato alla lunghezza desiderata. Riutilizzabile. Colore nero. Dimensioni (LxH): 100x2cm.

Cod.	Rif.Art.	Umv
88877	5033-01	pz



DURABLE

Clip fermacavi adesiva per 2 cavi

Clip fermacavi adesiva con foro di diametro 14mm, ideata per raggruppare un cavo di rete (fino a 8mm) e un cavo USB (fino a 5 mm). Realizzata in plastica resistente e flessibile. Dotata di adesivo extra-large sul retro. Applicabile su superfici lisce e pulite. Colore: grigio.

Cod.	Rif.Art.	Umv
86714	5043-10	pz

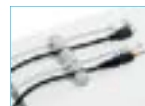

DURABLE

Clip fermacavi adesive

Clip fermacavi adesive realizzate in morbida plastica. Possono essere utilizzate su superfici lisce e pulite. Ideali per cavi telefonici e USB fino a un diametro di 5mm. Colore: grigio.

Cod.	Rif.Art.	Note	Umv
86713	5040-10	per 4 cavi USB	cf 2
88876	5041-10	per 1, 2, 3 e 4 cavi USB	pz

Leggii reggidocumenti

1 - Capacità fogli: il numero massimo di fogli che il leggii può sostenere.

2 - Guide i linea: aiutano la concentrazione e permettono di lavorare con maggiore efficienza, guidando lo sguardo sull'informazione più importante.

3 - Regolazione inclinazione: permette di regolare l'angolo preferito per ottenere un settaggio ergonomicamente corretto.



Followes

Leggii Book-lift

Progettato per sorreggere libri e manuali. Utilizzabile con libri e documenti fino al formato A3. Colore silver. Dimensioni: 24,4x29,6x13cm.

Cod.	Rif.Art.	Umv
61053	21140	pz



KOALA

Leggii

Leggii da tavolo in grado di reggere fino a 20 fogli formato A4.

Cod.	Rif.Art.	Umv
86638	7240	pz



Crea il tuo spazio di lavoro, anche a casa.

Ergonomia e funzionalità sono importanti anche in smartworking.

Le modalità con cui le persone lavorano da casa dipendono da molti fattori e lo spazio disponibile è sicuramente il fattore più critico. L'ergonomia è importante anche a casa. Sono necessarie soluzioni che consentano di riporre, al termine del lavoro, tutti gli strumenti utilizzati. Sono inoltre necessarie soluzioni per trasportare laptop e altre attrezzature dall'ufficio a casa e viceversa. Tutte le soluzioni dovrebbero adattarsi ai gusti dei lavoratori dal momento che diventano parte integrante dell'arredo.

**Trust**

Convertitore da USB tipo C a USB 3.1 Gen 1

Converte l'USB tipo C in USB 3.1, per collegare un dispositivo USB tradizionale al MacBook o laptop.

Cod.	Rif.Art.	Umv
88506	20967	pz

Icone connettori universali del PC

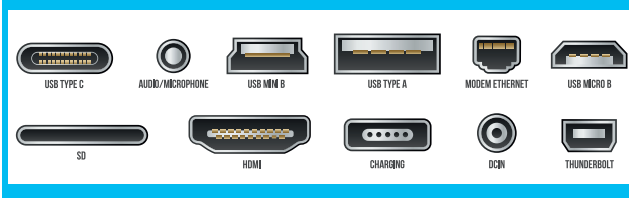
**mkc**

Cavetto CAT 6 utp

Cod.	Rif.Art.	Lunghezza	Umv
87347	486605344	1,5 metri	pz
93721	486605345	3 metri	pz
93722	486605346	5 metri	pz

**mkc**

Cavo USB 2.0

Cod.	Rif.Art.	Note	Lunghezza	Umv
80757	1 486611152	connettori: maschio/maschio	1,5 metri	pz
80758	2 486611159	connettori: maschio/femmina	3 metri	pz
86859	3 486611163	connettori: maschio/micro B maschio	1 metro	pz
57900	4 486611161	connettori: maschio/B maschio	2 metri	pz



RADDOPPIA LA DURATA DELLA BATTERIA DEL LAPTOP. COMPATIBILE CON TUTTI I LAPTOP E I MACBOOK DI TIPO USB-C FINO A 65 W CON POWER DELIVERY. ADATTO ANCHE PER CARICARE TELEFONI. RICARICA VELOCEMENTE IL POWERBANK NEL GIRO DI 2 ORE

**Trust**

Powerbank da 65 W per laptop USB-C_laro

Powerbank ad alta capacità da 65 W per ricaricare velocemente il powerbank del laptop USB-C o del MacBook in mobilità.

Cod.	Rif.Art.	Umv
93720	23892	pz

RICHIEDI GRATUITAMENTE IL CONNETTORE PER IL TUO PC SU TRUST.COM/22142

**Trust**

Caricabatterie UNIVERSALE per laptop da 90 W - Primo

Carica batterie universale da 90 W per laptop. Funziona praticamente con qualsiasi laptop. Dotato di cavo di alimentazione a rete e connettore standard con 6 spinotti intercambiabili.

Cod.	Rif.Art.	Umv
93718	22142	pz

**ewent**

Cavo USB-C per ricarica, sincronizzazione e trasferimento dati

Cod.	Rif.Art.	Note	Umv
93723	486622615	CAVETTO USB-C / USB-C - 1 metro	pz
93724	486622616	CAVETTO USB-C / USB-C - 1,8 metri	pz

**Kensington**

Armadietto di sicurezza e ricarica AC32 a 32 alloggiamenti

Armadietto di sicurezza per la ricarica, il trasporto, il blocco e la conservazione comoda e semplice di max. 32 dispositivi (fino a 15,6" ciascuno). Le dotazioni comprendono porte anteriori e posteriori bloccabili e un anello di attacco per il cavo di sicurezza (lucchetti e cavo di sicurezza non inclusi), separatori e organizzazione cavo integrati che non necessitano della presenza di ingombranti cavi, rotelle girevoli bloccanti da 5" che non lasciano segni e consentono un semplice spostamento su superfici sterrate e irregolari, tecnologia di ricarica intelligente che dà automaticamente priorità ai dispositivi che ne hanno più bisogno e una ricarica più efficiente. È inoltre dotato di una maniglia.

Cod.	Rif.Art.	Umv
93719	K62327EU	pz

**CONSEGNA DEDICATA**

Tempi di consegna da verificare



PER COLLEGARE LE PERIFERICHE USB, IL CAVO DI RETE E L'ALIMENTAZIONE DEL LAPTOP CON UN UNICO CAVO



Trust Dock USB-C multiporta 3-in-1 Dalyx

Raffinato adattatore USB-C multiporta 3-in-1 in alluminio, per aggiungere al laptop porte USB e HDMI e una porta di ricarica Type-C.

Cod.	Rif.Art.	Umv
93732	23772	pz

Trust Dock multiporta USB-C 7-in-1

Raffinato adattatore multiporta USB-C in alluminio per aggiungere porte HDMI, di rete, lettore di schede USB-C e USB-A al laptop utilizzando un'unica connessione USB-C.

Cod.	Rif.Art.	Umv
91165	23775	pz

Trust Dock multiporta USB-C 10-in-1 Dalyx

Raffinata docking station multiporta USB-C 10-in-1 in alluminio, che consente di aggiungere porte HDMI, di rete, lettore di scheda, USB-C e USB-A al laptop utilizzando un'unica connessione USB-C.

Cod.	Rif.Art.	Umv
93731	23417	pz



Verbatim Dock multiporta USB-C™ USB 3.0

Hub Multiporta USB-C™ ideale per laptop e MacBook slimline di ultima generazione.

Cod.	Rif.Art.	Note	Umv
VERB49142	49142	Hub Multiporta USB-C™	pz

EMTEC Dock multimediale Type-C 6-in-1 T650C

HUB 6-in-1 Multimedia Type-C con potenzialità POWER DELIVERY fino a 100 W per ricaricare dispositivi mobili o PC. 3 porte USB-A 3.1; 1 porta USB-C per ricaricare i dispositivi mobili o PC; 1 porta per leggere scheda di memoria SD; 1 porta 4K HDMI. Protezione EMI per prevenire interferenze con dispositivi WIRELESS; connettore USB-C 3.1.

Cod.	Rif.Art.	Umv
EMTHUBT650C	ECHUBT650C	pz

Hub USB



Trust Hub a 7 Porte Oila

Hub USB 2.0 a 7 porte dal design piatto e compatto, per collegare fino a 7 periferiche USB 2.0 a un'unica porta USB. Include adattatore di corrente a parete per una connessione stabile anche quando si utilizzano tutte le porte.

Cod.	Rif.Art.	Note	Umv
79270	20576	7 porte - adatt. incluso	pz



Trust Hub Mini USB a 4 porte in alluminio Halyx

Hub USB per aggiungere 4 porte USB in più al computer. Funziona su ogni PC o laptop dotato di porta USB-A. Per le dimensioni ridottissime e la leggerezza, è perfetto in viaggio. Design robusto e raffinato con alloggiamento in alluminio. Supporta USB 2.0 (fino a 480 Mbps).

Cod.	Rif.Art.	Umv
91166	23786	pz



Kensington Hub 4 porte USB 3.0

Hub 4 porte USB 3.0 (velocità di trasferimento fino a 5Gb/sec.) . Compatibile con sistemi Windows 10/8.1/8/7/Vista/XP; Mac OS X 10.6 o versioni successive.

Cod.	Rif.Art.	Umv
86639	K39121EU	pz

Card reader



Trust Compatto lettore di schede USB Nanga

Compatto lettore di schede di memoria USB integralmente compatibile, per visualizzare e trasferire i file con facilità.

Cod.	Rif. Art.	Umv
91167	21934	pz



LEGGI ANCHE LE TESSERE SANITARIE



Trust Lettore Smart Card Primo

Lettore di schede ID per l'identificazione personale su siti Web e amministrazioni pubbliche. Si collega facilmente al proprio computer. Compatibile con tutte le schede SmartCard DNI. Conforme con FIPS 201, FIPS TAA e ISO 7816. Classe A, B, C, per accedere in sicurezza ai siti Web pubblici. Connessione USB 2.0 (basso consumo di energia). Lunghezza del cavo: 100 cm. Piedini in gomma antiscivolo per sistemare comodamente la scheda. Non compatibile con le nuove carte d'identità.

Cod.	Rif. Art.	Umv
90955	23890	pz

Come scegliere un UPS? Innanzitutto è meglio spiegare cosa NON è un UPS. Un UPS non è una batteria come quella del laptop. L'UPS infatti, serve per due cose altrettanto importanti. La prima è evitare che eventuali sbalzi di tensione possano danneggiare ciò a cui l'UPS è collegato (da qui l'importanza di collegare anche un laptop ad un UPS nonostante abbia una sua batteria); la seconda, in caso di utilizzo di un PC desktop, è quello di dare il tempo all'utente di salvare i file aperti e spegnere il computer, evitando uno spegnimento repentino. Più il valore della potenza di un UPS è alto, più è lungo il tempo che si ha a disposizione per effettuare lo spegnimento. Questo tempo però non è definibile a priori, poiché dipende sostanzialmente dal carico collegato, ovvero il consumo delle periferiche collegate (in termini di potenza Watt... o VA). Ad esempio se per assurdo collegassimo una stufetta elettrica ad 1 UPS (cosa che non è da fare) il tempo di spegnimento sarebbe estremamente basso, qualche secondo probabilmente, poiché quel prodotto consumerebbe velocemente la carica della batteria dell'UPS. Al contrario, se collegassimo un alimentatore per telefono cellulare anche con un telefono in carica, il tempo per lo spegnimento sarebbe di parecchi minuti, oltre un'ora.



Oxxtron 1000VA UPS

2 prese di corrente a parete (Schuko) per collegare il computer, le relative periferiche, le apparecchiature di rete, una tv a schermo piatto, prodotti domotici o sistemi di allarme. Le prese protette da sovratensione impediscono danni dovuti a colpi di corrente, picchi e fluttuazioni. La funzione AVR garantisce una stabile tensione di uscita a 230 V. Carico massimo 600W.

Cod.	Rif. Art.	Umv
80752	21199	pz

Gruppi di continuità Paxxon

La connessione USB e il software per il PC da scaricare di Paxxon consentono di programmare l'UPS per l'arresto automatico in caso di interruzioni di corrente.

Cod.	Rif. Art.	Modello	Note	Umv
91197	23504	1000VA UPS	4 prese di corrente a parete standard (Schuko), il gruppo di continuità Paxxon è dotato di tutto il necessario per proteggere i dispositivi o le periferiche connesse: computer, TV, console di gioco, dispositivi di allarme o di automazione domestica, router, modem o altri dispositivi a corrente. Carico massimo 600W.	pz
91199	23505	1500VA UPS	4 prese di corrente a parete standard (Schuko), il gruppo di continuità Paxxon è dotato di tutto il necessario per proteggere i dispositivi o le periferiche connesse: computer, TV, console di gioco, dispositivi di allarme o di automazione domestica, router, modem o altri dispositivi a corrente. Carico massimo 900W.	pz



Maxxon 800VA

Cod.	Rif. Art.	Umv
88508	23326	pz

Paxxon 800VA UPS

2 prese di corrente a parete (Schuko) per collegare il computer, le relative periferiche, le apparecchiature di rete, una tv a schermo piatto, prodotti domotici o sistemi di allarme. Le prese protette da sovratensione impediscono danni dovuti a colpi di corrente, picchi e fluttuazioni. La funzione AVR garantisce una stabile tensione di uscita a 230 V. Carico massimo 480W.

Cod.	Rif. Art.	Umv
91198	23503	pz

Supporti CPU



Supporto CPU con ruote PC101

Porta CPU verticale regolabile, larghezza max 25cm. Mobile su 5 rotelle. Punti di appoggio in morbido materiale plastico.

Cod.	Rif. Art.	Colore	Umv
37827	PC101	grigio	pz
53244	PC101/2	nero	pz



Supporto CPU con ruote PC201

Porta CPU verticali regolabile, larghezza max 25,5cm. 4 ruote pivotanti, 2 delle quali con fermo di sicurezza. 4 punti di appoggio in morbida gomma.

Cod.	Rif. Art.	Colore	Umv
53245	PC201/2	nero	pz



Supporto CPU Premium con ruote

Porta CPU in robusto acciaio con 4 ruote, 2 delle quali bloccabili. Larghezza modificabile grazie alle staffe regolabili (da 15,2cm a 22,9cm).

Cod.	Rif. Art.	Colore	Umv
65276	9169201	nero	pz



USB 2.0 M730 - Harry Potter

Cod.	Rif. Art.	Note	Umv
USB 2.0 16GB Drive			
EMTD16GHP01	ECMMD16GHPC01	USB2.0 Collector Griffondoro 16GB	pz
EMTD16GHP02	ECMMD16GHPC02	USB2.0 Collector Serpeverde 16GB	pz
EMTD16GHP05	ECMMD16GHPC05	USB2.0 Collector Hogwartz 16GB	pz
USB 2.0 32GB Drive			
EMTD32GM730HP1	ECMMD32GM730HP01	Emtec USB2.0 M730 Griffondoro	pz
EMTD32GM730HP2	ECMMD32GM730HP02	Emtec USB2.0 M730 Serpeverde	pz
EMTD32GM730HP5	ECMMD32GM730HP05	Emtec USB2.0 M730 Hogwartz	pz



USB 2.0 Animalitos e Characters Series 16GB

Cod.	Rif. Art.	Note	Umv
EMTD16GM335	ECMMD16GM335	USB2.0 M335 Animalitos Lady Turtle	pz
EMTD16GM336	ECMMD16GM336	USB2.0 M336 Animalitos Lady Penguin	pz
EMTD16GL100	ECMMD16GL100	USB2.0 L100 LT Tweety	pz
EMTD16GL101	ECMMD16GL101	USB2.0 L101 LT Sylvester	pz
EMTD16GHB102	ECMMD16GHB102	USB2.0 HB102 HB Tom	pz
EMTD16GHB103	ECMMD16GHB103	USB2.0 HB103 HB Jerry	pz
EMTD16GHB104	ECMMD16GHB106	USB2.0 HB106 HB Scooby Doo	pz
EMTD8GGUMJAR25	ECMMD8GGUMJAR25	USB2.0 Novelty 3D 8GB Candy Jar 25pz	pz



USB 3D DC Comics

Cod.	Rif Art.	Descrizione	Umv
EMTD16GDCC01	ECMMD16GDCC01	USB2.0 Collector DC Superman 16GB	pz
EMTD16GDCC02	ECMMD16GDCC02	USB2.0 Collector DC Batman 16GB	pz
EMTD16GDCC03	ECMMD16GDCC03	USB2.0 Collector DC WW 16GB	pz



POWER BANKS DC Comics

Cod.	Rif Art.	Descrizione	Umv
EMTD5U900DC01	ECCHA5U900DC01	Power Essentials 5000mAh Superman	pz
EMTD5U900DC02	ECCHA5U900DC02	Power Essentials 5000mAh Batman	pz
EMTD5U900DC03	ECCHA5U900DC03	Power Essentials 5000mAh WW	pz



C410 CLASSIC 2.0

Cod.	Rif. Art.	Descrizione	Umv
EMTD8GC410	ECMMD8GC410	Memoria USB 2.0 C4108GB viola	pz
EMTD16GC410	ECMMD16GC410	Memoria USB 2.0 C41016GB rosso	pz
EMTD32GC410	ECMMD32GC410	Memoria USB 2.0 C410 32GB blu	pz
EMTMD64G2C410	ECMMD64G2C410	Memoria USB 2.0 C410 64GB verde	pz
EMTD128G2C410	ECMMD128G2C410	Memoria USB 2.0 C410 128GB arancione	pz

C350-BRICK2.0

Cod.	Rif. Art.	Descrizione	Umv
EMTD32GC352	ECMMD32GC352	USB2.0 C350 32GB blu	pz
EMTD64GC352	ECMMD64GC352	USB2.0 C350 64GB verde	pz
EMTD128GC352	ECMMD128GC352	USB2.0 C350 128GB arancione	pz
EMTD8GC352	ECMMD8GC352	USB2.0 C350 8GB viola	pz
EMTD16GC352	ECMMD16GC352	USB2.0 C350 16GB rosso	pz



C410-D250-2.0 PACK

Cod.	Rif. Art.	Descrizione	Umv
EMTD8GC410P3N	ECMMD8GC410P3NEO	USB2.0 C410 8GB P3 Neon	pz
EMTD16GC410P3N	ECMMD16GC410P3NEO	USB2.0 C410 16GB P3 Neon	pz



B110-CLICK EASY 3.2

Cod.	Rif. Art.	Descrizione	Umv
EMTD16GB113	ECMMD16GB113	USB3.2 Click Easy B110 16GB RED	pz
EMTD32GB113	ECMMD32GB113	USB3.2 Click Easy B110 32GB BLU	pz
EMTD64GB113	ECMMD64GB113	USB3.2 Click Easy B110 64GB GRE	pz
EMTD128GB113	ECMMD128GB113	USB3.2 Click Easy B110 128GB PUR	pz
EMTD256GB113	ECMMD256GB113	USB3.2 Click Easy B110 256GB RED	pz



D250 MINI 2.0

Cod.	Rif. Art.	Descrizione	Umv
EMTD16GD252	ECMMD16GD252	Memoria USB 2.0 D250 16GB	pz
EMTD32GD252	ECMMD32GD252	Memoria USB 2.0 D250 32GB	pz
EMTD64GD252	ECMMD64GD252	Memoria USB 2.0 D250 64GB	pz



B120-CLICK SECURE 3.2

Cod.	Rif. Art.	Descrizione	Umv
EMTD16GB123	ECMMD16GB123	USB3.2 Click Secure B120 16GB	pz
EMTD32GB123	ECMMD32GB123	USB3.2 Click Secure B120 32GB	pz
EMTD64GB123	ECMMD64GB123	USB3.2 Click Secure B120 64GB	pz
EMTD128GB123	ECMMD128GB123	USB3.2 Click Secure B120 128GB	pz
EMTD256GB123	ECMMD256GB123	USB3.2 Click Secure B120 256GB	pz

T260 Dual USB A 2.0 - Micro USB

Cod.	Rif. Art.	Descrizione	Umv
EMTD32GT262B	ECMMD32GT262B	Dual USB2.0 micro-USB T260 32GB	pz
EMTD64GT262B	ECMMD64GT262B	Dual USB2.0 micro-USB T260 64GB	pz



T260 Dual USB A 3.2 - Type C

Cod.	Rif. Art.	Descrizione	Umv
EMTD32GT263C	ECMMD32GT263C	Dual USB3.2 to Type-C T260 32GB	pz
EMTD64GT263C	ECMMD64GT263C	Dual USB3.2 to Type-C T260 64GB	pz



D400 USB3.2 Type C

Cod.	Rif. Art.	Descrizione	Umv
EMTD32GD403	ECMMD32GD403	USB3.2 Type-C D400 32GB	pz
EMTD64GD403	ECMMD64GD403	USB3.2 Type-C D400 64GB	pz



D200-HANG

Cod.	Rif. Art.	Descrizione	Umv
EMTD4GD202S	ECMMD4GD202	MEMORIA USB 2.0 D200 4GB	pz

HANG



T600 Adattatore USB-A 3.1 - Type C 3.1

Cod.	Rif. Art.	Descrizione	Umv
EMTDAPT600C	ECADAPT600C	USB3.1 to Type-C 3.1 Adapter T600 1 porta USB-A 3.1 1 porta USB-C 3.1	pz



Store'n'Go USB Drive - PinStripe

Cod.	Rif. Art.	Descrizione	Umv
VERB49062	49062	USB 2.0 8GB Hi Speed Store 'n' Go PinStripe (Nero)	pz
VERB49063	49063	USB 2.0 16GB Hi Speed Store 'n' Go PinStripe (Nero)	pz
VERB49064	49064	USB 2.0 32GB Hi Speed Store 'n' Go PinStripe (Nero)	pz
VERB49065	49065	USB 2.0 64GB Hi Speed Store 'n' Go PinStripe (Nero)	pz



Fingerprint Secure USB 2.0

Cod.	Rif. Art.	Descrizione	Umv
VERB49337	49337	Usb Drive Fingersprint Secure 32GB	pz



Store'n'Go USB 3.0 Super Speed

Cod.	Rif. Art.	Descrizione	Umv
VERB49172	49172	USB 3.0 SuperSpeed - Store 'n' Go V3 USB Drive 16GB	pz
VERB49173	49173	USB 3.0 SuperSpeed - Store 'n' Go V3 USB Drive 32GB	pz
VERB49174	49174	USB 3.0 SuperSpeed - Store 'n' Go V3 USB Drive 64GB	pz
VERB49189	49189	USB 3.0 SuperSpeed - Store 'n' Go V3 USB Drive 128GB	pz
VERB49168	49168	USB 3.0 SuperSpeed - Store 'n' Go V3 USB Drive 256GB	pz



Store'n'Stay Micro USB 2 in 1

Cod.	Rif. Art.	Descrizione	Umv
VERB49821	49821	Store 'n' Stay NANO USB 16GB + OTG	pz
VERB49822	49822	Store 'n' Stay NANO USB 32GB + OTG	pz



Store'n'Click USB 3.2

Cod.	Rif. Art.	Descrizione	Umv
VERB49306	49306	USB 3.2 Gen 1 Drive 3x16GB Rosso/Blu/Giallo	pz



Dual USB 3.2 Gen 1 - USB-C™/USB-A

Cod.	Rif. Art.	Descrizione	Umv
VERB49966	49966	USB Drive 3.0 Store 'N' GO Dual Drive 3.0 / USB C 32GB	pz
VERB49967	49967	USB Drive 3.0 Store 'N' GO Dual Drive 3.0 / USB C 64GB	pz



Store'n'Go Metal Executive Gold USB 3.0 Drive

Cod.	Rif. Art.	Descrizione	Umv
VERB99104	99104	Store 'n' Go Metal Executive Gold USB 3.0 Drive 16GB	pz
VERB99105	99105	Store 'n' Go Metal Executive Gold USB 3.0 Drive 32GB	pz
VERB99106	99106	Store 'n' Go Metal Executive Gold USB 3.0 Drive 64GB	pz



Store'n'Go Stay NANO USB 3.0

Cod.	Rif. Art.	Descrizione	Umv
VERB98709	98709	Store 'n' Stay NANO USB 3.0 16GB	pz
VERB98710	98710	Store 'n' Stay NANO USB 3.0 32GB	pz
VERB98711	98711	Store 'n' Stay NANO USB 3.0 64GB	pz



Kodak

USB 2.0 K100 Kodak

Cod.	Rif. Art.	Descrizione	Umv
KODD8GK102	EKMMD8GK102	Kodak USB2.0 K100 8GB	pz
KODD16GK102	EKMMD16GK102	Kodak USB2.0 K100 16GB	pz
KODD32GK102	EKMMD32GK102	Kodak USB2.0 K100 32GB	pz
KODD64GK102	EKMMD64GK102	Kodak USB2.0 K100 64GB	pz



Kodak

Micro SDHC Kodak Extra

Cod.	Rif. Art.	Descrizione	Umv
KODSD8GHC10	EKMSDM8GHC10CK	Kodak microSDHC 8GB Class10 Extra	pz
KODSD16GHC10	EKMSDM16GHC10CK	Kodak microSDHC 16GB Class10 Extra	pz
KODSD32GHC10	EKMSDM32GHC10CK	Kodak microSDHC 32GB Class10 Extra	pz



EMTEC ELITEGOLD

Micro SDHC Class 10 Elite Gold con adattatore

Cod.	Rif. Art.	Descrizione	Umv
velocità in lettura fino a 85MB/s - in scrittura fino a 20MB/s			
EMTSD16GHC10GP	ECMSDM16GHC10GP	MicroSDHC 16GB Class10	pz
EMTSD32GHC10GP	ECMSDM32GHC10GP	MicroSDHC 32GB Class10	pz
MicroSDXC Class 10 Gold Plus			
EMTM64GXC10GP	ECMSDM64GXC10GP	MicroSDXC 64GB Class10	pz
EMTM128GXC10GP	ECMSDM128GXC10GP	MicroSDXC 128GB Class10	pz



EMTEC

Micro SDHC Class 10 Classic con adattatore

Cod.	Rif. Art.	Descrizione	Umv
EMTSD8GHC10CG	ECMSDM8GHC10CG	microSDHC 8GB Class10 Classic	pz
EMTSD16GHC10CG	ECMSDM16GHC10CG	microSDHC 16GB Class10 Classic	pz
EMTSD32GHC10CG	ECMSDM32GHC10CG	microSDHC 32GB Class10 Classic	pz



EMTEC ELITEGOLD

SDHC Class 10 Elite Gold

Cod.	Rif. Art.	Descrizione	Umv
velocità in lettura fino a 85MB/s - in scrittura fino a 20MB/s			
EMTS16GHC10GP	ECMSD16GHC10GP	SDHC 16GB Class10	pz
EMTS32GHC10GP	ECMSD32GHC10GP	SDHC 32GB Class10	pz
SDXC Class 10			
EMTSD64GXC10GP	ECMSD64GXC10GP	SDXC 64GB Class10	pz
EMTD128GXC10GP	ECMSD128GXC10GP	SDXC 128GB Class10	pz



Verbatim

Micro SD con adattatore

Cod.	Rif. Art.	Descrizione	Umv
VERB44082	44082	Micro SD Card 16GB HC Classe 10 Fino a 45MB/S	pz
VERB44083	44083	Micro SD Card 32GB HC Classe 10 Fino a 45MB/S	pz
VERB44084	44084	Micro SD Card 64GB HC Classe 10 Fino a 45MB/S	pz
VERB44085	44085	Micro SD Card 128GB HC Classe 10 Fino a 45MB/S	pz
VERB44087	44087	Micro SDXC 256GB C10/U1 con adattatore alle micro SD	pz



EMTEC

SD UHS-I U3 Speedin PRO

velocità in lettura fino a 95MB/s - in scrittura fino a 95MB/s - V30.

Cod.	Rif. Art.	Descrizione	Umv
EMTD64GXC10P	ECMSD64GXC10SP	SDXC 64GB Class10 Speedin	pz
EMTD128GXC10P	ECMSD128GXC10S	SDXC 128GB Class10 Speedin	pz
EMTD256GXC10P	ECMSD256GXC10SP	SD 256GB UHS-I U3 SpeedIN	pz



Verbatim

Secure Digital

Cod.	Rif. Art.	Descrizione	Umv
VERB43962	43962	Secure Digital Card 16GB HC Class 10 (min 10MB/Sec)	pz
VERB43963	43963	Secure Digital Card 32GB HC Class 10 (min 10MB/Sec)	pz
VERB44024	44024	Secure Digital Card 64GB XC Class UH S-1	pz
VERB44025	44025	Secure digital card premium SDXC Class 10/UHS-128GB	pz
VERB44026	44026	Secure digital card premium SDXC Class 10/UHS-256GB	pz



Verbatim Store 'n' Save 2/3TB USB 3.0

Il disco rigido Verbatim Store 'n' Save USB 3.0 da tavolo, grazie all'interfaccia USB 3.0 "Super-Speed", consente la memorizzazione ad elevate prestazioni. L'USB 3.0 consente un trasferimento dati fino a 10 volte più veloce rispetto all'USB 2.0 (in funzione della velocità del bus USB), fornendo quindi un trasferimento dati praticamente immediato. Store 'n' Save può essere posizionato in piano oppure su un lato, per occupare meno spazio sulla scrivania. Quando si accende Store 'n' Save, viene visualizzata la schermata di benvenuto di Verbatim * che contiene i collegamenti al software, ai manuali utente, alle informazioni per l'assistenza e la directory del disco (* diversa in funzione dal sistema operativo del PC in uso) L'USB 3.0 è compatibile al 100% con l'USB 2.0.

Cod.	Rif. Art.	Descrizione	Umv
VERB47683	47683	HDD esterno 3.5" 2TB USB 3.0	pz
VERB47685	47685	HDD esterno 3,5"4TB USB 3,0	pz



SSD interni Vi550

Cod.	Rif. Art.	Descrizione	Umv
VERB49350	49350	SSD Interno Vi550 SATA III 2.5" SSD 128GB	pz
VERB49351	49351	SSD Interno Vi550 SATA III 2.5" SSD 256GB	pz
VERB49352	49352	SSD Interno Vi550 SATA III 2.5" SSD 512GB	pz



HARD DISK ESTERNI E PORTATILI

Cod.	Rif. Art.	Descrizione	Umv
VERB53023	53023	Disco rigido portatile Store 'n' Go USB 3.0 da 1TB (9,5mm drive)	pz
VERB53177	53177	Disco rigido portatile Store 'n' Go USB 3.0 da 2 TB Nero (9,5mm drive)	pz
VERB53200	53200	Disco rigido portatile Store 'n' Go USB 3.0 da 1TB Blu (9,5mm drive)	pz
VERB53203	53203	Disco rigido portatile Store 'n' Go USB 3.0 da 1TB Rosso (9,5mm drive)	pz



SSD esterni X210 - casing Alluminio

Cod.	Rif. Art.	Descrizione	Umv
EMTD128GX210	ECSSD128GX210	X210 External 128G	pz
EMTD256GX210	ECSSD256GX210	X210 External 256G	pz
EMTD512GX210	ECSSD512GX210	X210 External 512G con cover in silicone	pz
EMTD1TX210	ECSSD1TX210	X210 External 1024G con cover in silicone	pz



Ultrium Tape Cartridge

Cod.	Rif. Art.	Descrizione	Umv
IBM95P4436	95P4436	Cartuccia dati Ultrium LTO 4 800GB/1,6TB	pz
IBM46X1290	46X1290	Cartuccia dati Ultrium LTO 5 1.50TB/ 3TB	pz
IBM35L2086	35L2086	Cartucce di pulizia universali Ultrium LTO (50 passaggi max)	pz



Data Cartridge

Cod.	Rif. Art.	Descrizione	Umv
HPC7974A	C7974A	Cartuccia dati Ultrium LTO 4 RW 1,6TB compressi	pz
HPC7975A	C7975A	Cartuccia dati Ultrium LTO 5 RW 3TB compressi	pz
HPC7978A	C7978A	Cartuccia universale pulisci testina Ultrium	pz



EMTEC

Blue Ray

Cod.	Rif. Art.	Descrizione	Umv
EMTBDRE2552JC	EC0BDRE2552JC	BD-RE 25GB 1-2x Jewel Case Giftbox (kit 5pz)	pz



Verbatim

CDR

Cod.	Rif. Art.	Descrizione	Umv
VERCDP70048SK	43351	CD-R Superficie extra protection 700mb 52x (Spindle 50pz)	pz
VERCD70048S25K	43352	CD-R Crystal AZO 2 Datalifeplus 700mb 52x (Spindle 25pz)	pz
VERCDR70052XK	43327	CD-R DatalifePlus 700MB 1X-52X serigrafato (jewel case 10pz)	pz
VERCDP70052SLS	43415	CD-R DatalifePlus 700MB 52X Slim Case serigrafato extra protection (spindle 10pz)	pz



EMTEC

CDR

Cod.	Rif. Art.	Descrizione	Umv
EMTC801052SL	ECOC801052SL	CD-R 80MIN/700MB 52X Slim case (kit 10pz)	pz
EMTC801052CB	ECOC801052CB	CD-R 80MIN/700MB 52x Spindle (kit 10pz)	pz
EMTC802552CB	ECOC802552CB	CD-R 80MIN/700MB 52x Spindle (kit 25pz)	pz
EMTC805052CB	ECOC805052CB	CD-R 80MIN/700MB 52x Spindle (50pz)	pz
CDR-RW			
EMTCRW80512JC	EC0CRW80512JC	CD-RW 80MIN/700MB 4-12x Jewel Case (kit 5pz)	pz



Verbatim

DVD

Cod.	Rif. Art.	Descrizione	Umv
VERBDVD-R4716X	43519	DVD-R AZO Jewel case 16X 4.7GB 120' Superficie: Matt Silver argento opaca (kit 5pz)	pz
VERDVD-R4716SP	43522	DVD-R AZO 16X 4.7GB 120MIN Superficie: Matt Silver argento opaca (Spindle 25pz)	pz
VERBDVD-R4716P	43538	DVD-R AZO 16X 4.7GB Stampabile inkjet wide ID Brand superficie bianca area stamp.21-118mm (Spindle 25pz)	pz
VERBDVD-R4716J	43521	DVD-R AZO Jewel case 16X 4.7GB Stampabile inkjet wide ID Brand superficie bianca area stamp.21-118mm (Kit 10pz.)	pz
VERDVD-R4716S	43523	DVD-R AZO 12' 4.7GB serigrafato (Spindle 10pz)	pz



Verbatim

VERBATIM - DVD Blue Ray

Cod.	Rif. Art.	Descrizione	Umv
VERBDVDBD-R25C	43715	BD-R SL BLU RAY 25Gb 6X in Jewel case (5pz)	pz
VERBDVDBD-R25S	43742	BD-R SL BLU RAY 25Gb 6X (Spindle 10pz)	pz
VERBDVDBD-R50C	43748	BD-R DL BLU RAY 50Gb 6X in Jewel case (5pz)	pz



Verbatim

CD-RW e STAMPABILI

Cod.	Rif. Art.	Descrizione	Umv
VERCDRW70012XK	43148	CD-RW JC 700mb 12X Superficie silver extra protection Scratch Resistant (kit 10pz)	pz
VERCDRW7008X	43167	CD-RW Colour 12x-700MB-5 Pack Slim Case Superficie Colorata	pz
VERCDRW7008XK	43480	CD-RW 12x-700MB-10 Pack Spindle-Scratch Resistant	pz



EMTEC

DVD

Cod.	Rif. Art.	Descrizione	Umv
EMTVR471016SL	EC0VR471016SL	DVD-R 4,7GB 16X Slim case (kit 10pz)	pz
EMTVR471016CB	EC0VR471016CB	DVD-R 4,7GB 16X Spindle (kit 10pz)	pz
EMTPR471016SL	EC0VPR471016SL	DVD+R 4,7GB 16X Slim Case (kit 10pz)	pz
EMTPR471016CB	EC0VPR471016CB	DVD+R 4,7GB 16X Spindle (kit 10pz)	pz



Verbatim

DVD RW

Cod.	Rif. Art.	Descrizione	Umv
VERDVR474XK	43229	DVD+ RW 4X 4.7GB Jewel case Superficie: Matt Silver argento opaca (kit 5pz)	pz
VERBDVD43285	43285	DVD- RW 4X 4. 4.7GB Jewel case Superficie: Matt Silver argento opaca (kit 5pz)	pz



Verbatim

VERBATIM - DVD DUAL LAYER

Cod.	Rif. Art.	Descrizione	Umv
VERBDVDR858X	43541	DVD+R Dual Layer 8X 8.5Gb Superficie Matt silver jewel case (kit5pz)	pz
VERBDVDR858XS	43666	DVD+R Dual Layer 8X 8.5Gb Superficie Matt silver (Spindle 10pz)	pz



PER DUE CD



Buste Soft - Insert CD c/patella - Insert CD Pro

Buste in PP liscio per contenere e proteggere CD/DVD. F.to utile 12,5x12cm.

Cod.	Rif.Art.	Descrizione	Umv
38049	657529	Soft - semplice a sacco	cf 25
38048	430101	Insert - con patella di chiusura	cf 25
38050	430102	Insert CD A - con patella e striscia adesiva sul retro	cf 25
40236	430103	Insert CD AR - con patella adesiva	cf 25
50360	430107	Insert Pro - con divisorio interno e patella	cf 25



Buste forate porta CD Atlas

Buste per CD/DVD in PP liscio con foratura rinforzata. Particolare sistema di chiusura che evita la fuoriuscita del CD. F.to utile 12,5x12cm.

Cod.	Rif.Art.	F.to esterno	Umv
48261	662507	12,5x12cm - per 1 CD	cf 25
53257	662508	12,5x30cm - per 2 CD	cf 10
45787	662509	21x29,7cm - per 3 CD	cf 10



Buste autoadesive Selfiti CD e Strip

Buste in PP liscio, completamente autoadesive per proteggere e applicare CD/DVD su riviste, manuali, raccoglitori ecc. F.to utile 12,5x12cm.

Cod.	Rif.Art.	Descrizione	Umv
53709	400030	Selfiti CD - retro autoadesivo	cf 25
50361	400130	Strip - retro autoadesivo e chiusura ermetica	cf 25



Followes

Jewel Case

In plastica rigida trasparente con base nera. Adatte a contenere un cd.

Cod.	Rif.Art.	Umv
48264	98305	cf 5



Followes

Custodia doppia per CD

Custodia in plastica rigida colore nero, completa di tasca per la personalizzazione.

Cod.	Rif.Art.	Capacità	Umv
46432	98307	2 CD	cf 5



Followes

Custodia DVD nera Slim Case

Custodia in plastica rigida colore nero, completa di tasca per la personalizzazione.

Cod.	Rif.Art.	Capacità	Umv
56976	9834001	2 DVD	cf 10
65267	8336401	1 DVD	cf 10



Followes

Jewelcase Slim

Custodia in plastica rigida per 1 CD.

Cod.	Rif.Art.	Colore	Umv
46430	98316	trasparente con base nero	cf 25
38307	98317	colori assortiti con base bianca	cf 25



Followes

Custodia DVD nera Jewel Case

Custodia in plastica rigida colore nero, completa di tasca per la personalizzazione.

Cod.	Rif.Art.	Capacità	Umv
44662	83357	1 DVD	cf 5

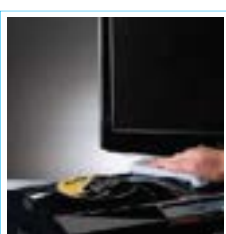

CD di pulizia del lettore CD/DVD

Le spazzoline sul dorso del CD assicurano la rimozione della polvere e puliscono perfettamente la lente del lettore. Contiene 1 CD/DVD di pulizia. Non compatibile con il BlueRay.

Cod.	Rif.Art.	Contenuto	Umv
31621	99761	CD di pulizia del lettore CD/DVD	pz





new



IDEALI PER FESTE E MANIFESTAZIONI

skytec

Cassa altoparlante portatile con 2 radiomicrofoni

Sistema portatile da 500W con 2 radio-microfoni wireless e ricevitore bluetooth. Telecomando remoto. Alimentazione a rete 220 v o tramite batteria interna da 12v ricaricabile. Sistema a 2 vie con woofer da 12" e tweeter da 1". Sul retro sono presenti 2 ingressi e i controlli: (effetti echo per i microfoni wireless, ingresso aux, controllo mp3, 5 controlli toni). Struttura con ruote e maniglia "trolley".

Cod.	Rif.Art.	Umv
93985	550923037	pz



ANCHE PER USO ESTERNO

RL

Altoparlanti per uso interno ed esterno

Set 2 diffusori attivi (1 attivo/1 passivo), woofer da 4", funzione WiFi e bluetooth, potenza totale 200W, colore bianco.

Cod.	Rif.Art.	Umv
93986	550923150	pz



DOTATA DI MANIGLIA SOFT PER PORTARLO COMODAMENTE IN MANO O APPENDERLO

SERENA GROUP

Speaker wireless waterproof 2in1

Speaker Bluetooth wireless Waterproof combinato con luce LED bianca fredda da interno e/o esterno. L'altoparlante di alta qualità offre una nitidezza completa e cristallina del suono. La luce LED illumina la tua casa e riduce l'affaticamento degli occhi. La perfetta soluzione per godersi la propria musica riprodotta in modalità wireless in qualsiasi luogo.

Cod.	Rif.Art.	Umv
91892	00301G	pz



CONTROLLI VOLUME E INGRESSI AUDIO SUL FRONTE

INGRESSO AUDIO PER SMARTPHONE E LETTORI MP3



Trust

Altoparlanti Tytan 2.0

Elegante set di altoparlanti con elevata potenza di picco di 36W (18 Watt RMS) per una riproduzione del suono ricca. Controllo del volume e dei bassi e ingressi audio sul lato anteriore per un comodo accesso. Dotato di presa di collegamento per cuffie e presa dedicata per dispositivi tipo smartphone, tablet e lettori MP3. Gestione intelligente dell'energia: quando non viene utilizzato, passa in stand-by. Alimentazione USB: non è necessaria l'alimentazione di rete.

Cod.	Rif.Art.	Umv
77565	21560	pz

ATTACCO CUFFIE FRONTALE



CONTROLLO VOLUME SUL RETRO



Trust

Set Altoparlanti 2.0 MiLa

Set di altoparlanti stereo compatti con potenza di 5 Watt RMS (potenza di picco di 10 Watt) per una riproduzione cristallina di musica ed effetti sonori. Comandi per l'accensione e la regolazione del volume direttamente sulla cassa. Connettore per cuffie sul lato anteriore. Alimentazione USB.

Cod.	Rif.Art.	Umv
91233	16697	pz

Trust

SOUNDBAR PC Arys

Soundbar dal design raffinato e potenza in uscita di 12 watt (6 W RMS). Forma orizzontale salvaspazio: si inserisce sotto qualsiasi monitor di PC. Comando volume anteriore, grande, illuminato e facilmente raggiungibile. Griglia metallica per garantire una protezione supplementare. Alimentazione USB: non occorre alimentazione a parete.

Cod.	Rif.Art.	Umv
86636	22946	pz

Trust

Altoparlanti Leto 2.0

Compatto set di altoparlanti con potenza di picco di 6 Watt (3W RMS). Controllo volume sul retro. Alimentazione USB - non è necessaria l'alimentazione di rete.

Cod.	Rif.Art.	Umv
77564	19830	pz

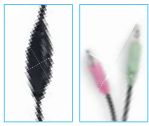

ewent

Cuffie con microfono EW3562

Cuffie stereo con microfono e controllo volume adatte per ascoltare musica, giocare e fare telefonate via Internet. Cavo intrecciato di nylon che non si aggroviglia con due connettori 3,5mm. Le cuffie sono dotate di auricolari imbottiti per il comfort ottimale ed eccellente qualità del suono. L'archetto è regolabile per adattarsi in modo perfetto. Lunghezza cavo: 2,1mt.

Cod.	Rif.Art.	Umv
86518	486621877	pz



Trust

Cuffie per chat HS-100

Leggere cuffie stereo con microfono flessibile e regolabile per comunicazioni in vivoce. Controllo del volume integrato. Design confortevole con soffici padiglioni auricolari e archetto regolabile.

Cod.	Rif.Art.	Umv
93712	24423	pz



Trust

Cuffie con microfono Quasar

Cuffie over-ear di alta qualità, con morbido archetto regolabile imbottito e soffici padiglioni auricolari per il massimo comfort. Funziona con tutti i PC e i laptop. Ideale per sessioni di gioco on-line, musica e applicazioni vocali in chat come Skype. Controllo del volume integrato. Lunghezza cavo: 1,8mt.

Cod.	Rif.Art.	Umv
88498	21661	pz

ATTACCO USB



Trust

Cuffie con microfono on-ear USB HS-200

Compatte cuffie on-ear USB con morbidi padiglioni imbottiti e archetto regolabile. Nitida qualità dell'audio e del vocale digitale attraverso l'USB. È possibile regolare il volume, attivare ed escludere l'audio dai comandi integrati. Adatte per tutte le applicazioni di (video) chat, comprese Teams, Skype e Zoom. Lunghezza cavo: 1,8mt.

Cod.	Rif.Art.	Umv
91195	24186	pz

ATTACCO USB



Trust

Cuffie con microfono over-ear USB HS-250

Comode cuffie over-ear per PC con ampi e morbidi padiglioni e archetto regolabile. I grandi driver da 40 mm creano una nitida esperienza di suono. Utilizzo facile via USB; non occorre disinserire la spina degli altoparlanti. Adatte per tutte le applicazioni di (video) chat, comprese Teams, Skype e Zoom. Lunghezza cavo: 2mt.

Cod.	Rif.Art.	Umv
91196	24185	pz



Kensington

Cuffie USB con microfono

Dispositivo resistente che fornisce un audio stereo di alta qualità, un microfono progettato per supportare la chiarezza della voce e le migliori funzioni comfort. Adatte per studenti, call center, professionisti aziendali e giocatori amatoriali. Compatibile con Windows, Mac e Chromebook. Lunghezza cavo USB: 1,8mt.

Cod.	Rif.Art.	Umv
91284	K97601WW	pz

CONNESSIONE BLUETOOTH; 300ORE DI AUTONOMIA



Trust

Cuffie over-ear wireless EAZE

Cuffie over-ear wireless con suono di alta qualità e comfort eccezionale.

Cod.	Rif.Art.	Umv
93711	23550	pz



Trust

Cuffie Bluetooth Primo (3 ore di riproduzione)

Auricolari wireless Bluetooth con controllo tattile (portata 10mt). Capsule auricolari a guscio comode da indossare che ti consentono di restare vigile rispetto ai suoni nelle vicinanze. Fino a 3 ore di riproduzione con una singola carica. Carica all'interno della custodia fino a raggiungere un totale di 12 ore di riproduzione in mobilità.

Cod.	Rif.Art.	Umv
91174	23712	pz



Trust

Cuffie Bluetooth Nika (8 ore di riproduzione)

Cuffie Bluetooth wireless con estetica minimalista e salda aderenza in morbido silicone che consente di indossarle in pieno comfort per tutto il giorno. Fino a 8 ore di riproduzione con una singola ricarica. Ricarica all'interno della custodia che garantisce complessivamente fino a 18 ore di riproduzione mentre si è in giro.

Cod.	Rif.Art.	Umv
91181	23904	pz



Trust

Microfono a doppia connessione Mico

Microfono a doppia connessione funzionante con connessione da 3,5 mm e USB. Facile da usare e dotato di treppiede, compatibile con ogni desktop o laptop.

Cod.	Rif.Art.	Umv
86631	23790	pz



Trust

Set Webcam + Microfono Doba

Set Home office compatibile con Hangouts, Teams, Zoom ecc. Webcam HD 720p, ideale per videochat. Supporto webcam multidirezionale; video nitidi in qualsiasi condizione di luce. Comodo pulsante per scatti istantanei. Cuffie imbottite con microfono regolabile e connessione USB, che garantiscono una nitida qualità del suono. Controllo volume ed esclusione audio integrato sia per il microfono che per le cuffie.

Cod.	Rif.Art.	Umv
91200	24036	pz



Webcam con microfono integrato

Webcam USB con sensore CMOS. Risoluzione HD 1080p. Interfaccia USB2.0. Supporto dinamico e statico delle immagini. Compressione immagine, saturazione, contrasto, bilanciamento bianco e com-pensazione colori automatici. Microfono integrato. Compatibile W/in XP, Vista, 7, 8, 10; MAC OS. Supporto Driver Free-Plug & Play.

Cod.	Rif.Art.	Umv
91430	59832075	pz



Trust

Microfono da scrivania Primo

Microfono da scrivania ad alta sensibilità con connettore da 3,5mm. Angolo del microfono regolabile. Ideale per chat, videoconferenza, giochi online ecc. Cavo da 180cm.

Cod.	Rif.Art.	Umv
77559	21674	pz



RISOLUZIONE 2K E FILTRO MECCANICO PRIVACY



Trust

Webcam QHD TW-250

Webcam 2K QHD di alta qualità, dotata di autofocus, doppio microfono e filtro privacy.

Cod.	Rif.Art.	Umv
93717	24421	pz



Trust

Webcam FULL HD TW-200

Webcam Full HD 1080p con obiettivo in vetro, microfono per ascoltare da lontano e filtro privacy.

Cod.	Rif.Art.	Umv
93716	24528	pz

Iris, video meeting di qualità professionale

Trust

Le riunioni video hanno reso il mondo più accessibile. La soluzione per la videoconferenza di Trust supporta l'ufficio del futuro. Scopri IRIS, risoluzione 4k, regolazione audio/luce automatica, lente 120°.

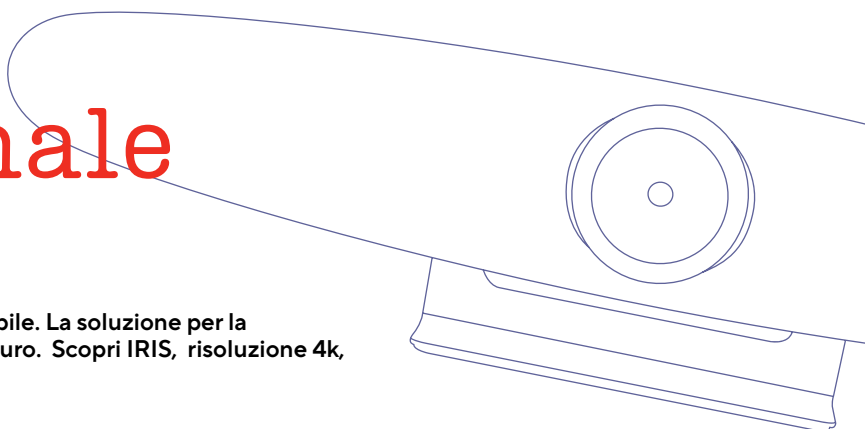

IRIS 4K conference camera

Una soluzione per videoconferenze all-in-one, plug & play con tecnologia ClearView e ClearSound, capace di trasformare ogni spazio d'ufficio in una sala per videoconferenze.



A



B



C

PERFETTA PER QUALSIASI SALA RIUNIONI CHE COMPRENDA DA 2 A 8 PERSONE SEDUTE A DISTANZA DI SICUREZZA L'UNA DALL'ALTRA. TELECAMERA ALTA RISOLUZIONE (4K) CON SPEAKERS E MICROFONO INCORPORATI



Trust

Videocamera per conferenze ad altissima definizione 4K Iris

Una soluzione per videoconferenze all-in-one, plug & play con tecnologia ClearView e ClearSound, capace di trasformare ogni spazio d'ufficio in una sala per videoconferenze. Sensore HD con un'incredibile risoluzione immagine e una visualizzazione grandangolare. Questo offre un'alta definizione e una visualizzazione a corpo intero per ogni persona nella stanza senza che debbano sedersi fianco a fianco. Offre diverse opzioni per rilevare e inquadrare singoli partecipanti. E' dotata di rilevamento vocale, ossia la telecamera automaticamente si orienta e inquadra la persona che sta parlando. La tecnologia IRIS ClearSound contiene un altoparlante di alta qualità ottimizzato per l'audio vocale. I suoni vengono automaticamente filtrati da qualsiasi vibrazione per evitare ronzii e offrire un'eccellente qualità audio. Il sistema con microfoni incorporati vanta un raggio di azione fino a 5 metri e segue un algoritmo per assicurarsi che ogni partecipante sia chiaramente udibile, ovunque sia seduto.

Cod.	Rif. Art.	Note	Umv
93713	A 24073	videocamera per conferenze	pz
93714	B 24074	microfono esteso	pz
93715	C 24361	supporto TV	pz

Tenda
All for better networking



A



B

Home Mesh WiFi System Nova

La soluzione innovativa per estendere il WiFi a casa in maniera facile ed efficace ed avere una connessione veloce e stabile. Disponibile in kit da 2 o da 3 nodi.

Cod.	Rif.Art.	Note	Umv
92303	A MW5S-3	1200 mbps - Kit da 3 - efficace fino a 350mq	pz
92304	B MW5S-2	1200 mbps - Kit da 2 - efficace fino a 240mq	pz
92305	B MW6-2	1200 mbps - Kit da 2 - efficace fino a 200 mq	pz



1



2

new

Kit PowerLine

Grazie allo standard HomePlug AV2, i kit PH3 e PH5 offrono una velocità stabile di trasferimento dati fino a 1000Mbps sulla linea elettrica e l'integrazione delle porte Gigabit Ethernet per i dispositivi cablati e Wi-Fi (PH5), permettendo una totale fruibilità della rete alla massima velocità consentita dal proprio impianto elettrico. PH3 e PH5 sono i kit ideali per supportare i video HD 4K e il gioco online in modo fluido per la migliore esperienza multimediale e Internet.

Cod.	Rif. Art.	Note	Umv
93603	1 PH3	GB AV1000, HomePlugAV2, Power Saving, 2xGB LAN	pz
93604	2 PH5	GB AV1000+Wi-Fi 300Mbps, HomePlugAV2, Power Saving, 3xGB LAN	pz



A



B



C



D

Switch Soho

Gli Switch permettono a più dispositivi di usufruire del massimo della connessione. Si differenziano per porte (5 o 8) e per velocità di trasmissione dati (fast 10/100 e giga 10/100/1000).

Cod.	Rif.Art.	Note	Umv
92321	A S105	5 porte - 10/100	pz
92322	B S108	8 porte - 10/100	pz
92324	C SG105	5 porte - 10/100/1000	pz
92325	D SG108	8 porte - 10/100/1000	pz



Access Point

Grazie agli Access Point è possibile trasformare una rete cablata in wireless. L'AP4 e l'AP5 raggiungono una velocità fino a 300 Mbps. L'AP4 è dotato di 2 antenne da 5dBi omni-direzionali e rimovibili, mentre l'AP5 ne ha 3 antenne per una maggiore copertura. Entrambi possono essere installati sia su tavolo che a parete.

Cod.	Rif.Art.	Note	Umv
92316	AP4	2 antenne PoE /Range Extender/Wisp	pz
92317	AP5	3 antenne PoE/Range Extender/Wisp	pz



1



2



3

Adattatori WiFi

Gli adattatori Wi-Fi, grazie alla loro design, si adattano perfettamente al computer non andando a precludere l'utilizzo delle porte USB vicine. Sono compatibili con la maggior parte dei sistemi operativi. Il mod. W311MI ha integrato il driver autoinstallante sotto Windows.

Cod.	Rif.Art.	Note	Umv
92318	1 W311MI	Usb 2.0 - 150 Mbps	pz
93601	2 U2	Usb 2.0 - 150 Mbps	pz
92320	3 U3	Usb 2.0 - 300 Mbps	pz



B



A

Range Extender

Pensati per estendere la connessione Internet principale in modo rapido ed efficace. Il modello A9 ha una velocità di 300 Mbps su singola banda a 2.4 GHz e le 2 antenne esterne a 3 dBi amplificano il segnale, estendendo la copertura Wi-Fi fino a 100 metri. Il modello A301 aggiunge la possibilità di collegare i dispositivi direttamente all'extender grazie alla porta ethernet integrata. Il modello A15 invece, grazie allo standard AC750 dual band, offre una velocità fino a 433 Mbps su banda 5 GHz e 300 Mbps su banda 2.4 GHz.

Cod.	Rif.Art.	Note	Umv
92313	A A9	300Mbps 2 antenne 3 dbi	pz
92315	B A15	733 Mbps 2 antenne 2 dbi - Porta Ethernet	pz



Tenda
The Future is Connected

Router 4GLTE

La gamma Router 4G LTE permette di avere un accesso a Internet in modo semplice e rapido; per essere in rete basterà disporre di una scheda SIM abilitata ai dati di un qualsiasi operatore. 4G09 - Router Desktop 4G+ LTE per navigare al massimo della potenza grazie allo standard dual band. 4G680 - Router Desktop per navigare e telefonare contemporaneamente. 4G180 Hotspot Router per avere Internet sempre a portata di mano e 4G185 Hotspot Router con schermo full color per gestire al meglio la connessione ovunque tu sia.

Cod.	Rif.Art.	Note	Umv
92309	1 4G09	1200 Mbps - 4G+ LTE	pz
93599	2 4G06	300 Mbps - 4G LTE + VoLTE	pz
93600	3 4G03	150 Mbps - 4G LTE	pz
92311	4 4G185	150 Mbps - 4G LTE Mobile - Screen Full Colored	pz



Tenda
The Future is Connected

Router

La gamma router completa per soddisfare tutte le esigenze anche quelle più complesse. Mod. F3 pensato per le prime esigenze smart, grazie alle 3 antenne da 5dBi garantisce un segnale Wi-Fi stabile. Per il modello F6 invece le antenne diventano 4 da 5dBi per aumentare la copertura. AC6 è invece pensato per chi ha esigenze più particolari grazie allo standard AC1200 e alle 4 antenne HG da 5dBi.

Cod.	Rif.Art.	Note	Umv
92306	F3	300 Mbps - Router - Repeater - WPS	pz
92307	F6	300 Mbps - Router - Repeater - WPS - AP	pz
93598	AC8	1200 Mbps - Router - Repeater - WPS - AP	pz

Telefonia



Gigaset

Telefono Cordless Gigaset

Telefono Cordless Gigaset DECT con tasti grandi E270. Colore: nero.

Cod.	Rif.Art.	Umv
93771	531812121	pz



Panasonic

Telefono cordless KX-TG610

Dotato di identificativo delle chiamate con 50 voci ID memorizzabili. Schermo LCD retroilluminato facile da leggere e da usare grazie al tasto di navigazione. Memoria di risonselezione fino a 10 numeri. Possibilità di bloccare numeri specifici e/o range di numeri (ad es: tutti i numeri che iniziano con 02.700). Volume incrementato (per sentire al meglio anche quando si è in un ambiente rumoroso). Possibilità di effettuare conference call, Interfono (da telefono a telefono) e condivisione chiamate. Sveglia, orologio. Batteria ricaricabile Ni-MH.

Cod.	Rif.Art.	Umv
90754	531812119	pz



Panasonic

Telefono Centralino Panasonic KX-TGF310EXM Cordless

Telefono 2-in-1 (Portatile Cordless e ricevitore a filo con base). Display unità base inclinabile da 3.4", standard DECT-GAP, vivavoce, display e tastiera retroilluminati. Multiterminale (fino a 6 portatili su una base e fino a 4 basi sullo stesso portatile), identificativo del chiamante per 50 memorie. Blocco chiamate indesiderate e anonime con tasto diretto sull'unità base. Rubrica 100 voci, Modalità ECO PLUS. Colore: nero metal.

Cod.	Rif.Art.	Umv
93770	531812082	pz



I-PHONE, SMARTPHONE & TABLET RICONDIZIONATI



Prodotti top di gamma
ricondizionati, pari al nuovo,
di GRADO A*



Dispositivi mobile testati, ispezionati, equivalenti al nuovo,
prodotti di qualità a prezzi vantaggiosi!

Garanzia di un anno
con ritiro e riconsegna
a nostre spese**

Perchè scegliere un dispositivo ricondizionato?

Perchè avrai a TUA disposizione:

- ✓ PRODOTTI DI "GRADO A*", TESTATI, ISPEZIONATI E GARANTITI
- ✓ DISPOSITIVI DI ULTIMA GENERAZIONE
- ✓ CONTRIBUIRAI A SALVAGUARDARE IL PIANETA

**CONTATTA IL TUO FORNITORE
PER CONOSCERE, IN TEMPO REALE,
LE OFFERTE DISPONIBILI
IN TEMPO REALE**



**TRASPORTO
GRATUITO**

(*) Un prodotto di grado A si riferisce a un prodotto in perfette condizioni di funzionamento che può presentare lievi segni di usura.
(**) In caso di problemi durante il periodo di garanzia, provvederemo a ritirare il prodotto, ripararlo e riconsegnarlo senza alcuna spesa.

Starline®

IDEALE PER MONITOR E NOTEBOOK

CleanStarline

Liquido di pulizia per monitor Screenet

Prodotto non infiammabile per la pulizia di schermi antiriflesso, monitor e LCD. Non contiene gas propellente e non è infiammabile. Contiene alcool isopropilico. Si consiglia di usare sempre panni non lanuginosi.

Cod.	Contenuto	Umv
SCREENET	200ml	pz



Fellowes Kit di pulizia Tablet ed E-Book

Kit specifico per la pulizia di dispositivi tablet e lettori e-reader composto da spray detergente in bottiglia da 120ml e panno in microfibra. Rimuove perfettamente macchie e impronte digitali. Antistatico ed antialoni. Contenuto minimo di alcool (meno di 1%).

Cod.	Rif.Art.	Contenuto	Umv
72331	9930501	Kit di pulizia Tablet ed E-Book	pz



eWent

Cavo per smartphone e tablet

Cavi per ricaricare smartphone e tablet. Lunghezza 1 metro.

Cod.	Rif.Art.	Note	Umv
93725	486622380	USB 2.0/lightning	pz
93726	486622606	USB-C/lightning	pz
93727	486622613	USB-C/USB-A	pz



Verbatim

Cavo Sync Lightning / Micro USB / Type-C - 100cm

Il Cavo di Ricarica e di Sincronizzazione consente di caricare e trasferire i dati per tutti i dispositivi USB Micro B, Apple e USB-C, in un unico cavo ideale per quando si è in movimento, in quanto i connettori intercambiabili eliminano la necessità di avere tre cavi distinti. Lunghezza cavo: 1mt.

Cod.	Rif.Art.	Note	Umv
VERB48862	A 48862	micro b/USB	pz
VERB48871	B 48871	USB 3.1 Type-C/USB-A	pz



eWent

Supporto Smartphone

Supporto smartphone con caricabatterie wireless per smartphone con Qi.

Cod.	Rif.Art.	Umv
93730	486622384	pz

SecurIT

Display porta menù Powerbank

Portamenù da tavolo con caricabatteria. Struttura in ABS resistente ai graffi e alle macchie, facile da pulire. Batteria ricaricabile al litio 13.000mAh, può durare fino a 10 ore con telefoni cellulari in ricarica. Comprende un cavo USB con 3 spine differenti. Adatto a tutti gli smartphone e tablet.

Cod.	Rif.Art.	Dimensioni	Umv
83380	PFT-PWB	A5 - 27,7x16x7cm	pz

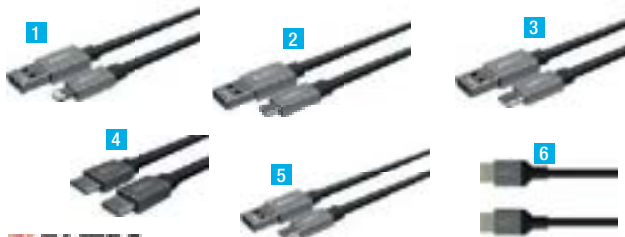

EMTEC

Cavi di ricarica e sincronizzazione Lightning/micro-usb/Type-C

Carica velocemente e sincronizza smartphone e tablet. Connettore in metallo e cavo in materiale gommoso flessibile e piatto (anti nodo). Porta da 2.4 Amp per alta velocità di ricarica. Connessione: USB-A. Micro-USB. Lunghezza cavo 120cm/4".

Cod.	Rif.Art.	Note	Umv
EMTDT700AP	1 ECCHAT700AP	USB-A / Lightning	pz
EMTDT700MB	2 ECCHAT700MB	USB-A / Micro usb	pz
EMTDT700TC	3 ECCHAT700TC	USB-A / Type-C	pz
EMTDT700TC2	4 ECCHAT700TC2	Type-C / Type-C	pz
EMTDT700TCU	5 ECCHAT700TCU3	USB-A / Type-C 3.1Gen2 T700	pz
EMTDT700HD	6 ECCHAT700HD	HDMI / HDMI T700HD	pz



Set ricarica da casa e auto + Micro/Mini USB

Pratico set composto da: 1 caricatore da auto, 1 alimentatore da casa, 1 adattatore Micro USB, 1 adattatore Mini USB. Caricatore da auto: 12/24V 2.1A. Alimentatore da casa: 230V 50Hz 2.1A 5V. Lunghezza cavetto avvolgibile: 80 cm.

Cod.	Rif.Art.	Umv
77571	262152065	pz

eWent

Caricabatterie

Cod.	Rif.Art.	Note	Umv
93728	486622377	2 porte USB-4A (20W)	pz
93729	486622386	1 porta USB-C (20W)	pz



Trust

Powerbank ultrasottile da 10000, 15000 e 20000 mAh - nero

Powerbank ultrasottile per una rapida ricarica in mobilità. Grazie al design ultrasottile e leggero, si inserisce in qualsiasi tasca o borsa. Rapido e intelligente: eroga automaticamente la potenza massima per i singoli dispositivi*. Compatibile con tutti i telefoni e i tablet, anche Apple e Samsung. È possibile ricaricare 3 dispositivi simultaneamente con 2 porte USB-A e 1 porta USB-C. Il powerbank si ricarica velocemente tramite il cavo micro-USB in dotazione o la porta USB-C. La spia di livello LED consente di sapere quand'è il momento di ricaricare.

*Dipende dalla marca/dal modello e dalle condizioni della batteria.

Cod.	Rif.Art.	Modello	Colore	Umv
91178	23595	10.000 mAh	nero	pz
91179	23594	15.000 mAh	nero	pz
91180	23593	20.000 mAh	nero	pz





Trust mira alla sostenibilità con Clevergreen



Con questa iniziativa muoviamo i primi passi verso la sostenibilità", spiega Allard Boer, CFO di Trust. "Stiamo riducendo nettamente gli scarti e l'uso di plastica nei nostri prodotti e imballaggi e ricorriamo sempre più a materiali ricavati da risorse rinnovabili. Puntiamo inoltre all'aumento della riciclabilità e all'ottimizzazione dei processi e delle attività, per ridurre le emissioni di CO₂".

Borse, zaini e trolley porta PC



PRIMO

Tablet da 10 pollici

Custodia folio universale per tablet fino a 10 pollici, realizzato con materiali PET riciclati.

Cod.	Rif. Art.	Colore	Umv
93703	24214	nero	pz
93704	24498	verde	pz



BOLOGNA

Per laptop da 16 pollici

Sottile borsa per laptop ecocompatibile realizzata in materiali PET riciclati, per laptop fino a 16 pollici.

Cod.	Rif. Art.	Colore	Umv
93705	24447	nero	pz
93706	24448	blu	pz
93707	24449	rosso	pz
93708	24450	verde salvia	pz



SYDNEY

Per laptop da 14/15.6 pollici

Sottile borsa per laptop ecocompatibile realizzato in materiali PET riciclati, per laptop fino a 14/15.6 pollici.

Cod.	Rif. Art.	Note	Umv
93701	24282	laptop da 15.6"	pz
93702	24394	laptop da 14"	pz



ATLANTA

Laptop fino a 17,3 pollici

Comoda borsa ecocompatibile per laptop, realizzata in materiali riciclati, per laptop fino a 17,3 pollici.

Cod.	Rif. Art.	Umv
93700	24190	pz



Custodie universali

Custodia morbida per laptop, ultrabook e Macbook. Custodia in neoprene capace di assorbire i colpi, proteggere il dispositivo da graffi e di autorigenerarsi garantendo il massimo livello di elasticità e durata. Accesso facile grazie al design con carica dall'alto, con 2 lunghe linguette di zip. Design sottile, per un agevole inserimento in una ventiquattre o una borsa.

Cod.	Rif. Art.	Dimensioni	Umv	
88493	A	21251	26x35x2cm / per dispositivi fino a 13,3"	pz
88494	B	21248	27,8x40x2cm / per dispositivi fino a 15,6"	pz



Stylus Pen per tablet e smartphone

Penna stilo sottile dal fusto in alluminio per controllo di alta precisione di tablet e smartphone.

Cod.	Rif. Art.	Colore	Umv
67758	17741	nero	pz

LEITZ



Smart Traveller 15,6"

Borse per PC realizzate in poliestere leggero e robusto. Ideali per l'uso quotidiano, caratterizzate da un design distintivo ed elegante con chiusura intelligente; eleganti ganci in metallo e materiali di altissima qualità.

Cod.	Rif.Art.	Note	Umv
75036	A 60390095	borsa PC (15,6")	pz
75037	B 60170095	zaino PC (15,6")	pz
75039	C 60590095	pilotina trolley (15,6")	pz

Linea Contour

Borse e valigie professionali dal design ergonomico che offrono il massimo comfort per la parte superiore e inferiore della schiena, spalle e polsi grazie ad una struttura interna rivestita e un sistema di

- Poliestere 1680 denari
- Rivestimento resistente all'acqua per mantenere il contenuto asciutto e sicuro
- Cerniera anti perforazione per evitare di danneggiare e proteggere il tablet



Borsa per notebook da 15,6" Contour

Borsa nera dotata di particolare pannello Contour per la distribuzione del peso. Lo scomparto della custodia SnugFit blocca il laptop e lo avvolge. Maniglie speciali per ridurre l'affaticamento delle mani. Cinghia imbottita rimovibile.

Cod.	Rif.Art.	Dimensioni	Umv
57971	62220	31x44x17cm - 15,6"	pz



Borsa/Trolley per notebook da 17" Contour

Trolley in nylon antistrappo, antiabrasione e antiforatura dal design ergonomico. Maniglia telescopica a 5 stadi, regolabile in base alla propria altezza. Lo scomparto della custodia SnugFit blocca il laptop e lo avvolge.

Cod.	Rif.Art.	Dimensioni	Colore	Umv
57973	62348	37x47x23cm - 17"	nero	pz



Kensington

Zaino porta notebook da 15,6" Portable 25

Zaino nero in nylon: elegante, funzionale e resistente. È dotato di tasca interna imbottita per proteggere notebook e ultrabook da 15,6"/39,6cm, e di comparti con zip, facilmente accessibili, per tenere gli oggetti più importanti a portata di mano quando si è in viaggio. Cinghie imbottite progettate per ridurre l'affaticamento di collo e spalle.

Cod.	Rif.Art.	Dimensioni	Umv
82793	K63207EU	49x33x13cm - 15,6"	pz

Kensington



Zaino Contour

Lo schienale sagomato trasferisce il peso verso il baricentro, mentre le tasche appositamente posizionate distribuiscono il peso in maniera uniforme. Maniglie in similpelle. Scomparto di sicurezza per laptop con cerniera bloccabile resistente alla perforazione e protezione da caduta. Tasca di sicurezza RFID per impedire la scansione delle carte, dei passaporti qualsiasi cosa con un chip RFID. Dotato di fascia di fissaggio al trolley, tasca frontale con zip per un accesso veloce al contenuto, portabottiglie integrato e passaggio per gli auricolari.

Cod.	Rif.Art.	Modello	Umv
94507	K60383EU	Zaino 14"	pz
94508	K60382EU	Zaino 15,6"	pz



Kensington

Borsa per notebook da 15,6" Portable 30

Classica e funzionale borsa notebook in nylon antistrappo e antiabrasioni, offre lo spazio necessario per riporre tutti gli articoli più importanti. Lo scomparto per laptop, imbottito, protegge il notebook mentre la tasca frontale con patta consente un accesso veloce agli articoli di uso frequente. Per facilitare il trasporto negli aeroporti, è possibile anche attaccarla al trolley.

Cod.	Rif.Art.	Dimensioni	Umv
62282	K62560EU	33x42x8cm - 15,6"	pz



Kensington

Custodia per laptop ecologica

Custodia per laptop ecologica realizzata con bottiglie d'acqua riciclate; ideata per proteggere laptop e tablet. Realizzata con materiale impermeabile e cerniere e cuciture di qualità elevata. Rivestimento interno felpato, tasche esterne portaoggetti per contenere e proteggere accessori e alimentatori quando non utilizzati. Tracolla regolabile e staccabile, maniglia integrata. Dotata di portabagge integrato in caso di smarrimento.

Cod.	Rif. Art	Note	Umv
93709	K60102WW	12"	pz
93710	K60103WW	14"	pz

Trust



Mouse gaming GXT 922

Mouse gaming con risoluzione 7200 DPI e illuminazione LED RGB integrale.

Cod.	Rif. Art.	Umv
93748	24309	pz



Mouse gaming wireless - GXT 131 ranoo

Mouse gaming wireless con illuminazione a onda arcobaleno e un totale di 9 pulsanti

Cod.	Rif. Art.	Umv
93749	24178	pz



Tappetino per mouse XXL

Tappetino per mouse RGB XXL e trama superficiale ottimizzata per un controllo preciso e uniforme.

Cod.	Rif. Art.	Note	Umv
91289	21569	senza illuminazione	pz
93746	23395	con illuminazione RGB	pz



Tastiera gaming illuminata Ziva

Tastiera gaming illuminata LED multicolore, con design resistente al versamento di liquidi.

Cod.	Rif. Art.	Umv
93753	24100	pz



Cuffie gaming RGB Blizz GXT450

Confortevoli cuffie gaming over-ear con effetti flusso luminoso RGB su entrambi i padiglioni e suono surround 7.1 per un'esperienza audio realistica. Potenti unità altoparlanti attive da 40mm. Telecomando integrato con pulsanti controllo volume/luci ed esclusione microfono. Asta del microfono flessibile con indicatore esclusione audio LED. Cavo a treccia da 2 metri con connettore USB.

Cod.	Rif. Art.	Umv
91293	23191	pz



Tappetino GXT 765 GLIDE-FLEX RGB

Flessibile tappetino per mouse con bordi illuminati RGB e 4 porte USB

Cod.	Rif. Art.	Umv
93747	23646	pz



Tappetino per sedia Gaming

Tappetino per sedia che protegge il pavimento da usura e uso intenso; evita graffi sui pavimenti, danni ai tappeti, macchie da bibite versate. Da utilizzare con qualsiasi sedia da gioco o ufficio. Dimensioni: 99x120cm.

Cod.	Rif. Art.	Umv
91286	22524	pz



Sedia Gaming GXT 708

Sedia gaming ergonomica regolabile, progettata per garantire ore di confortevoli sessioni di gioco.

Cod.	Rif. Art.	Umv
93750	24436	pz



Sedia Gaming GXT 716 RIZZA

Sedia gaming illuminata LED RGB progettata per garantire tante ore di gioco in pieno comfort

Cod.	Rif. Art.	Umv
93752	23845	pz



Mouse da gioco con filo Gav GXT101

Mouse da gioco di precisione a 4800 dpi, dal design ergonomico e confortevole dotato di 6 pulsanti e fantastica illuminazione. Pulsante per la selezione della velocità (600/4800 dpi). Logo illuminato con colori continuamente cangianti.

Cod.	Rif. Art.	Umv
91288	21044	pz

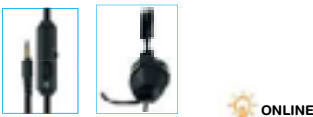

Cuffie gaming Ward GXT4371

Cuffie gaming multiplatforma over-ear con asta microfono flessibile e regolabile. Adatte per PC, laptop, cellulari e tutte le console, con altoparlanti da 50mm. Grazie ai padiglioni in tessuto traspirante, sono indicate per sessioni di gioco prolungate. Telecomando integrato con controllo del volume e interruttore per esclusione audio microfono.

Cod.	Rif. Art.	Umv
91294	23799	pz



Sedia Gaming GXT 701 RYON

Sedia gaming ergonomica, progettata per garantire ore di confortevoli sessioni di gioco.

Cod.	Rif. Art.	Umv
93751	24580	pz



Set Tastiera + mouse gaming Azor GXT838

Tastiera gaming con luminosità LED regolabile (3 modalità di colore combinate). Anti-Ghosting: fino a 8 pressioni simultanee di tasti. Commutatore modalità gioco, piedini antiscivolo in gomma ad altezza regolabile. 12 tasti funzione multimediali. Mouse gaming 6 pulsanti, con selezione velocità (800 - 3000 DPI). Colori a ciclo continuo.

Cod.	Rif. Art.	Umv
91291	23483	pz



Microfono gaming illuminato Zabi GXT215

Microfono gaming USB con asta a collo di cigno flessibile. Ideale da utilizzare con Twitch, YouTube o chat vocali mentre si gioca. Indicatore LED: la luce si accende quando il microfono è attivo e si spegne quando si esclude l'audio. Dimensioni compatte, piedini in gomma antiscivolo. Lunghezza cavo: 140cm.

Cod.	Rif. Art.	Umv
91295	23800	pz



Set altoparlanti 2.0 illuminato

Compatto set di altoparlanti 2.0 con audace design e illuminazione a ciclo di colori RGB con comando a sfioramento per accendere/spengere. Alimentazione USB: non occorre alimentazione a parete. Funziona con qualsiasi PC/laptop.

Cod.	Rif. Art.	Umv
91292	23379	pz

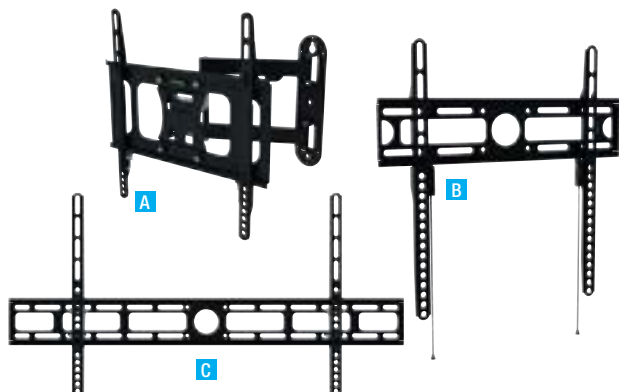

Supporto TV 23" - 55"

Cod.	Rif.Art.	Note	Umv
93737	A 149302093	3 snodi	pz
93738	B 149302095	muro - fisso	pz
93739	C 149302097	muro - inclinabile	pz



Supporto TV 17" - 37"

Supporto tv 17"-37" dal design sferico con piastra in pressofusione di alluminio e acciaio. Attacco VESA 75/100/200. Dotato di sistema di gestione di routing cavi. Finitura nera.

Cod.	Rif.Art.	Note	Umv
93734	149302083	uno snodo - distanza muro 90mm	pz
93735	149302084	due snodi - distanza muro 71-239mm	pz
93736	149302085	tre snodi - distanza muro 80-387mm	pz



Cavetto TV

Cod.	Rif.Art.	Note	Umv
93740	149000273	spina/presa 1,5mt	pz
93741	149000277	spina/spina 1,5mt	pz



Cavetto Satellite

Cavetto satellite, f/f, spina-spina da 1,5mt. Colore bianco.

Cod.	Rif.Art.	Umv
93742	149000272	pz

SUPERIOR

Telecomando universale 5 in 1

Telecomando universale e semplificato 5 in 1 pronto all'uso per tv: Samsung, LG, Sony, Panasonic, Philips.

Cod.	Rif.Art.	Umv
93733	559535050	pz





CONSUMABILI

INDICE

.....

- pag. **812** Brother
- pag. **814** Canon
- pag. **816** Epson
- pag. **819** HP
- pag. **822** Lexmark
- pag. **824** IBM e Konika
- pag. **825** Kyocera
- pag. **826** Olivetti e Oki
- pag. **827** Printronix, Panasonic e Ricoh
- pag. **828** Samsung
- pag. **830** Sharp e Toshiba
- pag. **831** Utax
- pag. **832** Xerox
- pag. **834** Starline
- pag. **844** Armor
- pag. **846** Kit di manutenzione



brother.
at your side



Brother Ink-jet

Cod.	Rif.Art.	Colore	Compatibilità	Durata*	Umv
BROLC127XLBK	LC-127XLBK	●	Cartucce Inkjet MFC-J4410DW MFC-J4510DW MFC-J4610DW MFC-J4710DW DCP-J4110DW	1.200	pz
BROLC125XLC/M/Y	LC-125XLC/M/Y	●●●		1.200	pz
BROLC970BK	LC-970BK	●	Cartucce Inkjet MFC-235C MFC-260C DCP-135C DCP-150C	350	pz
BROLC970C/M/Y	LC-970C/M/Y	●●●		300	pz
BROLC980BK	LC-980BK	●	Cartucce Inkjet MFC-250C MFC-255CW MFC-257CW MFC-290C MFC-295CN MFC-297C DCP-145C DCP-163C DCP-165C DCP-167C DCP-195C DCP-197C DCP-365CN DCP-375CW DCP-377CW	300	pz
BROLC980C/M/Y	LC-980C/M/Y	●●●		260	pz
BROLC985BK	LC-985BK	●	Cartucce Inkjet MFC J220 MFC-J265 MFC-J410 MFC-J415W DCP-J125 DCP-J140W DCP-J315W DCP-J515W	300	pz
BROLC985C/M/Y	LC-985C/M/Y	●●●		260	pz
BROLC1000BK	LC-1000BK	●	Cartucce Inkjet MFC-240C MFC-440CN MFC-465CN MFC-660CN MFC-680CN MFC-845CW MFC-885CW MFC-3360C DCP-130C DCP-330C DCP-350C DCP-375C DCP-540CN DCP-560CN DCP750CW DCP-770CW	500	pz
BROLC1000C/M/Y	LC-1000C/M/Y	●●●		400	pz
BROLC1100BK	LC-1100BK	●	Cartucce Inkjet MFC-490CW MFC-J615W MFC-790CW MFC-795CW MFC-990CW MFC-5490CN DCP-185C DCP-383C DCP-385C DCP-387C DCP-395CN DCP-585CW DCP-J715W	450	pz
BROLC1100C/M/Y	LC-1100C/M/Y	●●●		325	pz
BROLC1220BK	LC-1220BK	●	Cartucce Inkjet MFC-J430W MFC-J625DW MFC-J825DW DCP-J525W DCP-J725DW DCP-J925DW	300	pz
BROLC1220C/M/Y	LC-1220C/M/Y	●●●		300	pz
BROLC1240BK	LC-1240BK	●	Cartucce Inkjet MFC-J430W MFC-J625DW MFC-J825DW MFC-J5910DW MFC-J6510DW MFC-J6710DW MFC-J6910DW DCP-J525W DCP-J725DW DCP-J925DW	600	pz
BROLC1240C/M/Y	LC-1240C	●●●		600	pz
BROLC1280XLBK	LC-1280XLBK	●	Cartucce Inkjet MFC-J5910DW MFC-J6510DW MFC-J6710DW MFC-J6910DW	2.400	pz
BROLC1280XLC/M/C	LC-1280XLC/M/C	●●●		1.200	pz
BROLC121BK	LC-121BK	●	Cartucce Inkjet DCP-J132W DCP-J152W DCP-J172W DCP-J552DW DCP-J752DW MFC-J245 MFC-J470DW MFC-J650DW MFC-J870DW	300	pz
BROLC121C/M/Y	LC-121C/M/Y	●●●		300	pz
BROLC123BK	LC-123BK	●	Cartucce Inkjet DCP-J132W DCP-J152W DCP-J172W DCP-J552DW DCP-J752DW DCP-J4110DW MFC-J245 MFC-J470DW MFC-J650DW MFC-J870DW MFC-J4510DW MFC-J4610DW MFC-J4710DW MFC-J6520DW MFC-J6720DW MFC-J6920DW	600	pz
BROLC123C/M/Y	LC-123C/M/Y	●●●		600	pz
BROLC223BK	LC-223BK	●		550	pz
BROLC223C/M/Y	LC-223C/M/Y	●●●	Cartucce Inkjet MFC-J4420DW MFC-J4620DW MFC-J5320DW MFC-J5620DW MFC-J5720DW	550	pz
BROLC225XLC/M/Y	LC-225C/M/Y	●●●		1.200	pz
BROLC223VALBP	LC-223VALBP	●●●●		550	pz
BROLC227XLBK	LC-227BK	●	Cartucce Inkjet MFC-J4420DW MFC-J4620DW	1.200	pz
BROLC227XLVAL	LC227XLVAL	●●●		1.200	pz
BROLC229XLBK	LC-229XLBK	●	Cartucce InkjetMFC-J4420DW MFC-J4620DW	2.400	pz
BROLC129XLBK	LC-129BK	●	Cartucce Inkjet MFC-J6720DW MFC-J6920DW	2.400	pz
BROLC129XLVP	LC-129 BK/C/M/Y	●●●		1.200	pz
BROLC3211BK	LC3211BK	●	Cartucce Inkjet DCP-J772DW DCP-J774DW MFC-J890DW	200	pz
BROLC3211C/N/Y	LC-3211C/M/Y	●●●		200	pz
BROLC3213BK	LC-3213BK	●	Cartuccia Inkjet DCP-J774DW DCP-J772DW MFC-J890DW	400	pz
BROLC3213C/M/Y	LC-3213C/M/Y	●●●		400	pz
BROLC3217BK	LC-3217BK	●	Cartucce Inkjet MFC-J6530DW MFC-6930DW	550	pz
BROLC3217C/M/Y	LC-3217C/M/Y	●●●		550	pz
BROLC3219XLBK	LC-3219XLBK	●		1.500	pz
BROLC3219XLC/M/Y	LC-3219XLC/M/Y	●●●	Cartucce Inkjet MFC-J6530DW MFC-6930DW	1.500	pz
BROLC3219VALBP	LC-3219XVALBP	●●●●		260	pz
BROLC3233BK	LC-3233BK	●	Cartucce Inkjet MFC-J1300DW DCP-J1100DW	3.000	pz
BROLC3233C	LC-3233C/M/Y	●●●		1.500	pz
BROLC3235XLBK	LC-3235XLBK	●	Cartucce Inkjet MFC-J1300DW DCP-J1100DW	6.000	pz
BROLC3235XLC	LC-3235XLC/M/Y	●●●		5.000	pz
BROLC3237BK	LC-3237BK	●	Cartucce Inkjet MFC-J6945DW MFC-J5945DW HL-J6000DW	3.000	pz
BROLC3237C	LC-3237C/M/Y	●●●		1.500	pz
BROLC3239XLBK	LC-3239XLBK	●	Cartucce Inkjet MFC-J6945DW MFC-J5945DW HL-J6000DW	6.000	pz
BROLC3239XLC	LC-3239XLC/M/Y	●●●		5.000	pz



brother.
at your side

Brother Laser Colore

Cod.	Rif.Art.	Colore	Tipo	Compatibilità	Durata Pag.*	Umv
BROTN130BK	TN-130BK	■	Toner	Multifunzione DCP-9040CN · 9042CDN · 9045CDN · MFC-9440CN · 9450CDN · 9840CDW · Stampante HL-4040CN · 4050CDN · 4070CDW	2.500	pz
BROTN130C/M/Y	TN-130C/M/Y	■ ■ ■	Toner		1.500	pz
BROTN135BK	TN-135BK	■	Toner	Multifunzione DCP-9040CN · 9042CDN · 9045CDN · MFC-9440CN · 9450CDN · 9840CDW · Stampante HL-4040CN · 4050CDN · 4070CDW	5.000	pz
BROTN135C/M/Y	TN-135C/M/Y	■ ■ ■	Toner		4.000	pz
BROTN230BK	TN-230BK	■	Toner	Multifunzione DCP-9010CN · 9120CN · MFC 9320CW · Stampante HL3040CN · 3070CW	2.200	pz
BROTN230C/M/Y	TN-230C/M/Y	■ ■ ■	Toner		1.400	pz
BROTN320BK	TN-320BK	■	Toner	Multifunzione DCP-9055CDN · DCP-9270CDN · MFC-9460CDN · MFC-9465CDN · MFC-9970CDW · Stampante HL-4140CN · HL-4150CDN · HL-4570CDW · HL-4570CDWT	2.500	pz
BROTN320C/M/Y	TN-320C/M/Y	■ ■ ■	Toner		1.500	pz
BROTN325BK	TN-325BK	■	Toner	Multifunzione DCP-9055CDN · DCP-9270CDN · MFC-9460CDN · MFC-9465CDN · MFC-9970CDW · Stampante HL-4140CN · HL-4150CDN · HL-4570CDW · HL-4570CDWT	4.000	pz
BROTN325C/M/Y	TN-325C/M/Y	■ ■ ■	Toner		3.500	pz
BROTN328BK	TN-328BK	■	Toner	Multifunzione DCP-9270CDN · MFC-9970CDW · Stampante HL-4570CDW	6.000	pz
BROTN328C/M/Y	TN-328C/M/Y	■ ■ ■	Toner		6.000	pz
BROTN241BK	TN-241BK	■	Toner	Multifunzione HL-3140CW · HL-3150CDW · HL-3170CDW · DCP-9020CDW · MFC-9140CDN · MFC-9330CDW · MFC-9340CDW	2.500	pz
BROTN241C/M/Y	TN-241C/M/Y	■ ■ ■	Toner		1.400	pz
BROTN245C/M/Y	TN-245C/M/Y	■ ■ ■	Toner		2.200	pz
BROTN321BK	TN-321BK	■	Toner	Multifunzione HL-L8250CDN	2.500	pz
BROTN321C/M/Y	TN-321C/M/Y	■ ■ ■	Toner		2.500	pz
BROTN326BK	TN-326BK	■	Toner		4.000	pz
BROTN326C/M/Y	TN-326C/M/Y	■ ■ ■	Toner		4.000	pz
BROTN329BK	TN-329BK	■	Toner	Multifunzione DCP-L8450 · MFC-L8650 · MFC-8850	6.000	pz
BROTN329C/M/Y	TN-329C/M/Y	■ ■ ■	Toner		6.000	pz
BROTN421BK	TN-421BK	■	Toner	Multifunzione HL-L8260CDW · HL-L8360CDW · DCP-L8410CDW	3.000	pz
BROTN421C/M/Y	TN-421C/M/Y	■ ■ ■	Toner		1.800	pz
BROTN423BK	TN-423BK	■	Toner	Multifunzione HL-L8260CDW · HL-L8360CDW · DCP-L8410CDW	6.500	pz
BROTN423C/M/Y	TN-423C/M/Y	■ ■ ■	Toner		4.000	pz
BROTN426BK	TN-426BK	■	Toner	Multifunzione HL-L8360CDW · MFC-L8900CDW	9.000	pz
BROTN426C/M/Y	TN-426C/M/Y	■ ■ ■	Toner		6.500	pz
BROTN243BK	TN243BK	■	Toner	Multifunzione HLL3210CW · HLL3230CDW · HLL3270CDW · DCPL3550CDW · MFCL3730CDN · MFCL3750CDW · MFCL3770CDW	1.000	pz
BROTN243C/M/Y	TN243C/M/Y	■ ■ ■	Toner		1.000	pz
BROTN247BK	TN247BK	■	Toner	Multifunzione HLL3210CW · HLL3230CDW · HLL3270CDW · DCPL3550CDW · MFCL3730CDN · MFCL3750CDW · MFCL3770CDW	3.000	pz
BROTN247C/M/Y	TN247C/M/Y	■ ■ ■	Toner		2.300	pz

Brother Laser monocromatiche

Cod.	Rif.Art.	Colore	Tipo	Compatibilità	Durata Pag.*	Umv
BROTN1050	TN-1050	■	Toner	Multifunzione DCP-1510 · Stampante HL-1112 · HL-1110 · MFC-1810	1.000	pz
BRODR1050	DR-1050	□	Drum		10.000	pz
BROTN2000	TN-2000	■	Toner	Multifunzione DCP-7010 · 7010L · 7025 · MFC 7420 · 7820N · Stampante HL2030 · 2032 · 2040 · 2070N	2.500	pz
BRODR2000	DR-2000	□	Drum		12.000	pz
BROTN2005	TN-2005	■	Toner	Stampante HL-2035 · 2035R · 2037	1.500	pz
BRODR2005	DR-2005	□	Drum		12.000	pz
BROTN2010	TN-2010	■	Toner	Stampante HL2130 · 2132 · 2135W · DCP-7055 · 7055W · 7057	1.000	pz
BRODR2200	DR-2200	□	Drum		12.000	pz
BROTN2110	TN-2110	■	Toner	Multifunzione MFC 7320 · 7440N · 7840W · HL-2140 · 2150N · 2170W · DCP 7030 · 7032 · 7040 · 7045N	1.500	pz
BROTN2120	TN-2120	■	Toner HC		2.600	pz
BRODR2100	DR-2100	□	Drum		12.000	pz
BROTN2210	TN-2210	■	Toner	Multifunzione MFC 7360N · 7460DN · 7860DW · Stampante HL2240 · 2240D · 2250DN · 2270DW · 7070DW	1.200	pz
BROTN2220	TN-2220	■	Toner		2.600	pz
BRODR2200	DR-2200	□	Drum		12.000	pz
BROTN3030	TN-3030	■	Toner	Multifunzione MFC8220 · 8440 · 8440LT · 8840D · 8840DN Stampante HL5130 · 5140 · 5140L · 5150D · 5150DLT · 5170DN · 5170DNLT ·	3.500	pz
BROTN3060	TN-3060	■	Toner HC		6.700	pz
BRODR3000	DR-3000	□	Drum		20.000	pz
BROTN3130	TN-3130	■	Toner	Multifunzione MFC 8460N · 8860DN · 8870DW · Stampante HL 5240 · 5240L · 5250DN · 5270DN · 5280DW · DCP 8060 · 8065DN	3.000	pz
BROTN3170	TN-3170	■	Toner		7.000	pz
BRODR3100	DR-3100	□	Drum		25.000	pz
BROTN3230	TN-3230	■	Toner	Multifunzione MFC 8370DN · 8380DN · 8880DN · 8890DW · Stampante HL5340D · 5340DL · 5350DN · 5350DNLT · 5370DW · 5380DN · DCP 8070D · 8085DN	3.000	pz
BROTN3280	TN-3280	■	Toner HC		8.000	pz
BRODR3200	DR-3200	□	Drum		25.000	pz
BROTN3330	TN-3330	■	Toner	Multifunzione MFC 8510DN · 8520DN · Stampante HL5440D · 5450DN · 5450SNT · 5470DW · DCP8110DN	3.000	pz
BROTN3380	TN-3380	■	Toner HC		8.000	pz
BRODR3300	DR-3300	□	Drum		30.000	pz
BROTN4100	TN-4100	■	Toner	Stampante HL 6050 · HL6050D · HL6050DN	7.500	pz
BRODR4000	DR-4000	□	Drum		30.000	pz
BROTN6300	TN-6300	■	Toner	Multifunzione MFC9650 · 9660 · 9750 · 9760 · 9850 · 9870 · 9880 · Stampante HL1030 · 1230 · 1240 · 1250 · 1270N · 1430 · 1440 · 1450 · 1470N · P2500	3.000	pz
BROTN6600	TN-6600	■	Toner HC		6.000	pz
BRODR6000	DR-6000	□	Drum		20.000	pz
BROTN2410	TN-2410	■	Toner	Multifunzione DCP-L2550DN · DCO-L2510D · MFC-L2750DW · MFC-L2730DW · MFC-L2710DW · MFC-L2710DN · Stampante HL-L2375DW · HL-L2370DN · HL-L2350DW · HL-L2310D	1.200	pz
BROTN2420	TN-2420	■	Toner Hc		3.000	pz
BRODR2400	DR-2400	□	Drum		12.000	pz

* pagine al 5% di copertura



Canon Ink-jet

Cod.	Rif.Art.	Colore	Compatibilità	Capacità	Umv
CANINKPG37	PG-37	●	Cartucce per PIXMA iP2200 · iP1300 · iP1700 · iP1800 · iP2500 · iP2600 · MP210 · MP220 · MX300 · MX310 · MP190	11ml	pz
CANINKCL38	CL-38	● ● ●		3ml x 3	pz
CANINKPG40	PG-40	●	Cartucce per PIXMA · iP1200 · iP1300 · iP1600 · iP1700 · iP1800 · iP2200 · iP2500 · iP2600 · MP140 · MP150 · MP160 · MP170 · MP180 · MP190 · MP210 · MP220 · MP450 · MP460 · MX300 · MX310	16ml	pz
CANINKCL41	CL-41	● ● ●		4ml	pz
CANINKPG50	PG-50	●	Cartucce per Pixma iP2200 · MP150 · MP160 · MP170 · MP180 · MP450 · MP460 · MX300 · MX310	22ml	pz
CANINKCL51	CL-51	● ● ●		7ml x 3	pz
CANINKPG510	PG-510	●		9ml	pz
CANINKCL511	CL-511	● ● ●	Cartucce per PIXMA iP2700 · MP250 · MP280 · MP495 · MX360 · MX410 · MX420 · MP240 · MP260 · MP270 · MP480 · MP490 · MX320 · MX340 · MX350 · MX330	9ml	pz
CANINKPG512	PG-512	●		15ml	pz
CANINKCL513	CL-513	● ● ●		13ml	pz
CANINKPGI520BK	PGI-520 BK	●		19ml	pz
CANINKCLI521BK	CLI-521 BK	●		9ml	pz
CANINKCLI521C	CLI-521 C	●	Cartucce per PIXMA Ip3600 · iP4600 · iP4700 · MP540 · MP550 · MP560 · MP620 · MP630 · MP640 · MP980 · MP990 · MX860 · MX870	9ml	pz
CANINKCLI521M	CLI-521 M	●		9ml	pz
CANINKCLI521Y	CLI-521 Y	●		9ml	pz
CANINKCLI521MP	CLI-521 C/M/Y	● ● ●	Multipack	9ml x 3	cf
CANINKCLI521GY	CLI-521 GY	●	Cartuccia inkjet grigio per MP980 · MP990	9ml	pz
CANINKPGI525BK	PGI-525 BK	●		19ml	pz
CANINKCLI526BK	CLI-526 BK	●		9ml	pz
CANINKCLI526C	CLI-526 C	●	Cartucce per PIXMA Ip4950 · iX6550 · MG5150 · MG5250 · MG5350 · MG6250 · MG8250 · MX715 · MX895 · iP4850 · MG6150 · MG8150 · MX885	9ml	pz
CANINKCLI526M	CLI-526 M	●		9ml	pz
CANINKCLI526Y	CLI-526 Y	●		9ml	pz
CANINKCLI526MP	CLI-526 C/M/Y	● ● ●	Multipack	9ml x 3	cf
CANINKCLI526GY	CLI-526 GY	●	Cartuccia inkjet grigio MG6250 · M8250 · MG6150 · MG8150	9ml	pz
CANINKPG540	PGI-540	●		8ml	pz
CANINKCL541	CL-541	● ● ●		8ml	pz
CANINKPG540XL	PGI-540 XL	●	Cartucce per PIXMA MG2150 · MG3150 · MX375 · MX435 · MX515 · MG4150	21ml	pz
CANINKCL541XL	CL-541 XL	● ● ●		15ml	pz
CANINKPG545	PGI-545	●	Cartucce per PIXMA MG2450 · MG2550	8ml	pz
CANINKCL546	CL-546	● ● ●		8ml	pz
CANINKPGI550BK	PGI-550	●		15ml	pz
CANINKCLI551BK	CLI-551BK	●		7ml	pz
CANINKCLI551C	CLI-551 C	●	Cartucce per PIXMA MX925 · Ip7250 · MG5450 · MG550 · iP8750 · iX6850 · MG5650 · MX725 · MG6350 · MG6450 · MG6650 · MG7150 · MG7550	7ml	pz
CANINKCLI551M	CLI-551 M	●		7ml	pz
CANINKCLI551Y	CLI-551 Y	●		7ml	pz
CANINKCLI551GY	CLI-551GY	●	Cartuccia inkjet grigio per PIXMA iP8750 · MG6350 · MG7150 · MG7550 · MG7150	7ml	pz
CANINK550XLBK	PGI-550 XL	●		22ml	pz
CANINK551XLBK	CLI-551 BK XL	●		15ml	pz
CANINK551XLC	CLI-551 C XL	●	Cartucce per PIXMA MX925 · iP7250 · MG5450 · MG5550 · iP8750 · iX6850 · MG5650 · MX725 · MG6350 · MG6450 · MG6650 · MG7150	15ml	pz
CANINK551XLM	CLI-551 M XL	●		15ml	pz
CANINK551XLY	CLI-551 Y XL	●		15ml	pz
CANINK551XLGY	CLI-551 GY XL	●	Cartuccia inkjet grigio per PIXMA MG7150 · iP8750 · MG6350 · MG7550 · MG5550	15ml	pz
CANINKCLI42BK	CLI-42 BK	●		13ml	pz
CANINKCLI42C	CLI-42 C	●		13ml	pz
CANINKCLI42M	CLI-42 M	●		13ml	pz
CANINKCLI42Y	CLI-42 Y	●		13ml	pz
CANINKCLI42PC	CLI-42 PC	●	Cartucce per PIXMA Pro 100	13ml	pz
CANINKCLI42PM	CLI-42 PM	●		13ml	pz
CANINKCLI42GY	CLI-42 GY	●		13ml	pz
CANINKCLI42GY	CLI-42 LGY	●		13ml	pz
CANPGI1500XLBK	PGI-1500 BK XL	●		34,7ml	pz
CANPGI1500XLC	PGI-1500 C XL	●	Cartucce per MAXIFY MB2050 · MB2350 · MB2155 · MB2750 · MB2755 · MB2150	12ml	pz
CANPGI1500XLM	PGI-1500 M XL	●		12ml	pz
CANPGI1500XLY	PGI-1500 Y XL	●		12ml	pz
CANPGI2500XLBK	PGI-2500 BK XL	●		70,9 ml	pz
CANPGI2500XLC	PGI-2500 C XL	●	Cartucce per MAXIFY MB5455 · iB4150 · MB5050 · MB5350 · MB5150 · MB5155 · MB5450 · iB4050	19,3 ml	pz
CANPGI2500XLM	PGI-2500 M XL	●		19,3 ml	pz
CANPGI2500XLY	PGI-2500 Y XL	●		19,3 ml	pz
CANINKCLI571BK	CLI-571 BK	●		7ml	pz
CANINKCLI571C	CLI-571 C	●		7ml	pz
CANINKCLI571M	CLI-571 M	●		7ml	pz
CANINKCLI571Y	CLI-571 Y	●	Cartucce per PIXMA MG5751 · MG5752 · MG5753 · MG6853 · MG5750 · MG6852 · MG6851 · MG6850 · MG7753 · MG7752 · MG7751 · MG7750 · TS6050	7ml	pz
CANCLI571XLBK	CLI-571 BK XL	●		11 ml	pz
CANCLI571XLC	CLI-571 C XL	●		11 ml	pz
CANCLI571XLM	CLI-571 M XL	●		11 ml	pz
CANINKCLI571Y	CLI-571 Y XL	●		11 ml	pz



Canon



Canon Laser Colore

Cod.	Rif.Art.	Colore	Compatibilità	Durata Pag.*	Umv
CAN701BK	701 BK	■	Stampante LBP5200 · MF8180C	5.000	pz
CAN701C/M/Y	701 C/M/Y	■ ■ ■		4.000	pz
CAN707BK	707 BK	■	Stampante i-SENSYS LBP5000 · LBP5100	2.500	pz
CAN707C/M/Y	707 C/M/Y	■ ■ ■		2.000	pz
CAN711BK	711 BK	■	Stampante LBP5300 · LBP5360 Multifunzione MF8450 · MF9130 · MF9170 · MF9220Cdn · MF9280Cdn	6.000	pz
CAN711C/M/Y	711 C/M/Y	■ ■ ■		6.000	pz
CAN716BK	716 BK	■	Stampante LBP5050 · LBP5050N Multinzione MF80xx · serieMF8040Cn · MF8080Cw	2.300	pz
CAN716C/M/Y	716 C/M/Y	■ ■ ■		1.500	pz
CAN717C/M/Y	717 C/M/Y	■ ■ ■	Multifunzione MF8450 · MF9130 · MF9170	4.000	pz
CAN718BK	718 BK	■	Stampante i-SENSYS LBP7200Cdn · MF8330Cdn · MF8350Cdn Multifunzione i-SENSYS MF729Cx · MF728Cdw · MF724Cdw · MF8380Cdw · MF8360Cdn · MF8340Cdn · MF8580Cdw	3.400	pz
CAN718C/M/Y	718 C/M/Y	■ ■ ■		2.900	pz
CAN729BK	729 BK	■	Stampante LBP7010C · LBP7018C	1.200	pz
CAN729C/M/Y	729 C/M/Y	■ ■ ■		1.200	pz

Canon Laser monocromatiche











Cod.	Rif.Art.	Colore	Compatibilità	Durata Pag.*	Umv
CANFX10	FX-10	■	i-SENSYS MF4270 · MF4330d · MF4320d · MF4120 · MF4018 · MF4010 · MF4150 · MF4140 · FAX-L120 · FAX-L140 · MF4340d · FAX-L100 · MF4690PL · MF4660PL · PC-D450 · PC-D440 · FAX-L160 · MF4380dn · MF4370dn · MF4350d	4.500	pz
CANEP27	EP 27	■	i-SENSYS MF3220 · LBP3200 · MF3110 · MF5770 · MF3228 · MF5750 · MF5730 · MF5650 · MF5630 · MF3240	2.500	pz
CAN703BK	703	■	Stampante LBP2900 · LBP2900B · LBP3000	2.000	pz
CAN706BK	706	■	Multifunzione i-SENSYS MF6550 · MF6560PL · MF6580PL · MF6540PL · MF6530	5.000	pz
CAN708BK	CRG708	■	Stampante LBP3300 · LBP3360	2.500	pz
CAN708HCBK	CRG 708H	■		600	pz
CANCRG712BK	712	■	Stampante LBP3010 · LBP3100	1.500	pz
CANCRG713BK	713	■	Stampante LBP3250	2.000	pz
CAN715BK	715	■	Stampante i-SENSYS LBP3370 · LBP3310	3.000	pz
CAN715HCBK	715H	■		7.000	pz
CAN719BK	719 BK	■	Stampante LBP6300dn · LBP6650dn Multifunzione MF5840dn · MF5880dn · MF5980dw · MF5940dn	2.100	pz
CAN719HCBK	719H BK	■		6.400	pz
CAN720BK	720	■	Multifunzione MF6680dn	5.000	pz
CAN724BK	724 BK	■	Stampante LBP6750dn	6.000	pz
CAN724HCBK	724H BK	■		12.500	pz
CAN725BK	725 BK	■	Stampante i-SENSYS LBP6020 · LBP6020B · LBP6000	1.600	pz
CAN726BK	726 BK	■	Stampante LBP6200d	21.000	pz
CAN728BK	728	■	Multinzione i-SENSYS MF4870dn · MF4410 · MF4750 · MF4580dn · MF4430 · MF4450 · MF4550d · MF4730 · MF4570dn · MF4780w · MF4890dw	2.100	pz









Consumabili Fax e copiatrici Laser

Cod.	Rif.Art.	Colore	Compatibilità	Durata Pag.*	Umv
CANFC310	E 30	■	Stampante FC 100 · FC120	4.000	pz
CANFX7	FX-7	■	Stampante L2000	4.500	pz
CANFX10	FX-10	■	Stampante PC-D440 · PC-D450	4.500	pz
CANL400	Cart. T	■	FAX-L380 · PC-D340 · PC-D320 · FAX-L400 · i-SENSYS FAX-L390 · FAX-L380S	3.500	pz
CAN728BK	728	■	Multifunzione i-SENSYS MF4870dn · MF4410 · MF4750 · MF4580dn · MF4430 · MF4450 · MF4550d · MF4730 · MF4570dn · MF4780w · MF4890dw	2.100	pz
CAN714BK	714	■	Stampante L3000 · L3000IP	4.500	pz

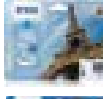

Epson INK JET

	Cod.	Rif.Art.	Colore	Compatibilità	Capacità	Umv
	EPST27014012	T2701 - T2711 (XL)	●	WorkForce 7620DTWF WF-7610DWF WF-7110DTW WF-3640DTWF WF-3620DWF	6ml - 18ml	pz
	EPST27024012	T2702 - T2712 (XL)	●		4ml - 10ml	pz
	EPST27034012	T2703 - T2703 (XL)	●		4ml - 10ml	pz
	EPST27044012	T2704 - T2714 (XL)	●		4ml - 10ml	pz
	EPST79014010	T7901 - T7911 (XL)	●	WorkForce 5620DWF WF-5110DW WF-5690DWF WF-5190DW	14ml - 42ml	pz
	EPST79024010	T7902 - T7912 (XL)	●		7ml - 17ml	pz
	EPST79034010	T7903 - T7913 (XL)	●		7ml - 17ml	pz
	EPST79044010	T7904 - T7914 (XL)	●		7ml - 17ml	pz
	EPST07114012	T0711	●	Stylus D120 D78 D92 S20 S21 DX4000 DX4050 DX4400 DX4450 DX5000 DX6000 DX6050 DX7000F DX7400 DX8400 DX8450 DX9400F BX300F BX310FN BX600FW BX610FW SX100 SX105 SX110 SX115 SX200 SX205 SX210 SX215 SX218 SX400 SX410 SX510W SX610FW	7,4ml	pz
	EPST07124012	T0712	●		5,5ml	pz
	EPST07134012	T0713	●		5,5ml	pz
	EPST07144012	T0714	●		5,5ml	pz
	EPST07154012	T0715 Multipack	●●●●		5,5ml	pz
	EPST08914011	T0891	●	Stylus S20 S21 Stylus Office BX300F SX100 SX105 SX110 SX115 SX200 SX205 SX210 SX215 SX218 SX400 SX410	5,8ml	pz
	EPST08924011	T0892	●		3,5ml	pz
	EPST08934011	T0893	●		3,5ml	pz
	EPST08944011	T0894	●		3,5ml	pz
	EPST08954010	T0895 Multipack	●●●●		3,5ml	pz
	EPST10014010	T1001	●	Stylus Office B1100 B40W BX310FN BX600FW BX610FW SX510W SX600FW SX610FW	25,9ml	pz
	EPST10024010	T1002	●		11ml	pz
	EPST10034010	T1003	●		11ml	pz
	EPST10044010	T1004	●		11ml	pz
	EPST10064010	T1006 Multipack	●●●●		11ml	pz
	EPST12814012	T1281	●	Stylus S22 Stylus Office BX305F BX305FW SX125 SX130 SX230 SX235W SX420 SX430W SX435W SX440W	5,9ml	pz
	EPST12824012	T1282	●		3,5ml	pz
	EPST12834012	T1283	●		3,5ml	pz
	EPST12844012	T1284	●		3,5ml	pz
	EPST12854012	T1285 Multipack	●●●●		3,5ml	pz
	EPST12914012	T1291	●	Stylus B42WD WF-7015 BX305F BX305FW BX320FW BX525WD BX535WD BX625FWD BX630FW BX635FWD BX925FWD BX935FWD SX230 SX235W SX420 SX430W SX435W SX440W SX525WD SX535WD SX620FW WF-7515 WF-7525	11,2ml	pz
	EPST12924012	T1292	●		7,0ml	pz
	EPST12934012	T1293	●		7,0ml	pz
	EPST12944012	T1294	●		7,0ml	pz
	EPST12954012	T1295 Multipack	●●●●		7,0ml	pz
	EPST13014012	T1301	●	Stylus Office B42WD WF-7015 Stylus Office BX320FW BX525WD BX535WD BX625FWD BX630FW BX635FWD BX925FWD BX935FWD SX525WD SX535WD SX620FW WF-7515 WF-7525	25,4ml	pz
	EPST13024012	T1302	●		10,1ml	pz
	EPST13034012	T1303	●		10,1ml	pz
	EPST13044012	T1304	●		10,1ml	pz
	EPST13064012	T1305 Multipack	●●●●		10,1ml	pz
	EPST16214012	T1621 - T1631 (XL)	●	Workforce WF-2010W WF-2510WF WF-2520NF WF-2530WF WF-2540WF	5,4ml - 12,9ml XL	pz
	EPST16224012	T1622 - T1632 (XL)	●		3,1ml - 6,5ml XL	pz
	EPST16234012	T1623 - T1633 (XL)	●		3,1ml - 6,5ml XL	pz
	EPST16244012	T1624 - T1634 (XL)	●		3,1ml - 6,5ml XL	pz
	EPST16264012	T1625 Multipack	●●●●		3,1ml - 6,5ml XL	pz
	EPST18014012	T1801 - T1811 (XL)	●	Expression Home XP-30 XP-102 XP-202 XP-205 XP-302 XP-305 XP-402 XP-405WH	5,2ml - 11,5ml XL	pz
	EPST18024012	T1802 - T1812 (XL)	●		3,3ml - 6,6ml XL	pz
	EPST18034012	T1803 - T1813 (XL)	●		3,3ml - 6,6ml XL	pz
	EPST18044012	T1804 - T1814 (XL)	●		3,3ml - 6,6ml XL	pz
	EPST18064012	T1815 Multipack	●●●●		3,3ml - 6,6ml XL	pz
	EPST24214012	T2421 - T2431 (XL)	●	Expression Photo XP-750 XP-850	5,1ml - 10,1ml XL	pz
	EPST24224012	T2422 - T2432 (XL)	●		4,6ml - 8,7ml XL	pz
	EPST24234012	T2423 - T2433 (XL)	●		4,6ml - 8,7ml XL	pz
	EPST24244012	T2424 - T2434 (XL)	●		4,6ml - 8,7ml XL	pz
	EPST24254012	T2425 - T2435 (XL)	●		4,6ml - 8,7ml XL	pz
	EPST24264012	T2426 - T2436 (XL)	●		4,6ml - 8,7ml XL	pz

Cod.	Rif.Art.	Colore	Compatibilità	Capacità	Umv
 EPST26014012	T2601 - T2621 (XL)	●	Expression Premium XP-600 XP-605 XP-700 XP-800	6,2ml - 12,2ml XL	pz
EPST26114012	T2611 - T2631 (XL)	●		4,7ml - 8,7ml XL	pz
EPST26124012	T2612 - T2632 (XL)	●		4,7ml - 8,7ml XL	pz
EPST26134012	T2613 - T2633 (XL)	●		4,7ml - 8,7ml XL	pz
EPST26144012	T2614 - T2634 (XL)	●		4,7ml - 8,7ml XL	pz
EPST26164010	T2616 Multipack	●●●●		4,7ml - 8,7ml XL	pz
 EPST76014010	T7601	●	Sure Color SC P600	26ml	pz
EPST76024010	T7602	●		26ml	pz
EPST76034010	T7603	●		26ml	pz
EPST76044010	T7604	●		26ml	pz
EPST76054010	T7605	●		26ml	pz
EPST76064010	T7606	●		26ml	pz
 EPST70114010	T7011 XXL	●	Workforce Pro WP-4015DN WP-4515DN WP-4525DNF WP-4595DNF WP-4095DN	63,2ml	pz
EPST70124010	T7012 XXL	●		34,2ml	pz
EPST70134010	T7013 XXL	●		34,2ml	pz
EPST70144010	T7014 XXL	●		34,2ml	pz
EPST70214010	T7021 XL	●		45,2ml	pz
EPST70224010	T7022 XL	●		21,3ml	pz
 EPST70234010	T7023 XL	●	Workforce Pro WP-4015DN WP-4515DN WP-4525DNF WP-4595DNF WP-4095DN WP-4025DW WP-4535DWF WP-4545DTWF	21,3ml	pz
EPST70244010	T7024 XL	●		21,3ml	pz
EPST70314010	T7031 L	●		24ml	pz
 EPST70324010	T7032 L	●		9,6ml	pz
EPST70334010	T7033 L	●		9,6ml	pz
EPST70344010	T7034 L	●		9,6ml	pz
 EPST29914012	T2981-T2991(XL)	●	Expression Home XP235 XP332 XP335 XP432 XP435	3,2 ml-11,3ml(XL)	pz
EPST29824012	T2982-T2992(XL)	●		3,2 ml-11,3ml(XL)	pz
EPST29834012	T2983-T2993(XL)	●		3,2 ml-11,3ml(XL)	pz
EPST29824012	T2984-T2994(XL)	●		3,2 ml-11,3ml(XL)	pz
EPST29864012	T29 Multipack	●●●●		3,2 ml-11,3ml(XL)	pz
 EPST33314012	T3331-T3351(XL)	●		Expression Premium XP530 XP630 XP635	6,4ml-12,2ml(XL)
EPST33424012	T3342-T3362 (XL)	●	6,4ml-12,2ml(XL)		pz
EPST33434012	T3343-T3363 (XL)	●	6,4ml-12,2ml(XL)		pz
EPST33444012	T3344-T3364(XL)	●	6,4ml-12,2ml(XL)		pz
EPST33374011	T33 Multipack	●●●●	6,4ml-12,2ml(XL)		pz
 EPST26614010	T266	●	WorkForce WF-100W		5,8ml
EPST26704010	T267	●●		6,7ml	pz
 EPST755140	T7561- T7551 (XL)	●	WorkForce 8010DW WF-8090DW WF-8510DWF WF-8590DWF	39ml - 100ml	pz
EPST755240	T7562 - T7552 (XL)	●		14ml - 50ml	pz
EPST755340	T7563 - T7553 (XL)	●		14ml - 50ml	pz
EPST755440	T7564 - T7554 (XL)	●		14ml - 50ml	pz
 EPST35814010	T3581-T3591(XL)	●	WorkForce Pro WF-4740DTW WF-4730DTWF WF-4720DWF WF-725DW	16,1 ml-41,20ml	pz
EPST35824010	T3582-T3592(XL)	●		9,1ml-20,30ml	pz
EPST35834010	T3583-T3593(XL)	●		9,1ml-20,30ml	pz
EPST35844010	T3584-T3594(XL)	●		9,1ml-20,30ml	pz
EPST35864010	T35 Multipack	●●●●		16,1ml-9,1ml	pz





EPSON®



Epson Laser Colore

Cod.	Rif.Art.	Colore	Compatibilità	Durata Pag.*	Umv
EPSS050750	S050750	■		15.000	pz
EPSS050747/48/49	S050747/48/49	■ ■ ■	Serie AL-C300	12.000	pz
EPSS050245	S050245	■		10.000	pz
EPSS050244/43/42	S050244/43/42	■ ■ ■	Serie AL-C4200	8.500	pz
EPSS050319	S050319	■		4.500	pz
EPSS050318/17/16	S050318/17/16	■ ■ ■	Serie Aculaser CX21N	5.000	pz
EPSS050477	S050477	■		21.000	pz
EPSS050476/75/74	S050476/75/74	■ ■ ■	Serie AL-C9200	14.000	pz
EPSS050493	S050493	■		8.000	pz
EPSS050492/91/90	S050492/91/90	■ ■ ■	Serie EPL C8200	8.000	pz
EPSS050556/55/54	S050556/55/54	■ ■ ■		2.700	pz
EPSS050557	S050557	■	AcuLaser-C1600	2.700	pz
EPSS050593	S050593	■		6.000	pz
EPSS050592/91/90	S05092/91/90	■ ■ ■	Serie Aculaser C3900	6.000	pz
EPSS050605	S050605	■		6.500	pz
EPSS050604/03/02	S050604/03/02	■ ■ ■	Serie AL-C9300	7.500	pz
EPSS050614	S050614	■		2.000	pz
EPSS050613/12/11	S050613/12/11	■ ■ ■	Serie AL C1700 e serie AL-C1750	1.400	pz
EPSS050630	S050630	■		3.000	pz
EPSS050629/28/27	S050629/28/27	■ ■ ■	Serie AL-C2900DN	2.500	pz
EPSS050672	S050672	■		700	pz
EPSS050671/70/69	S050671/70/69	■ ■ ■	Serie AL-C1700, Serie AL-C1750	700	pz
EPSS051127	S051127	■		9.500	pz
EPSS051126/25/24	S051126/25/24	■ ■ ■	Serie AL-C3800	9.000	pz
EPSS051130/29/28	S051130/29/28	■ ■ ■		5.000	pz
EPSS051161	S051161	■		8.000	pz
EPSS051160/59/58	S051160/59/58	■ ■ ■	Serie AL-C2800	6.000	pz
EPSS051165	S051165	■		3.000	pz
EPSS051164/63/62	S051164/63/62	■ ■ ■	Serie AL-C2800	2.000	pz
EPSS051194	S051194	■		30.000	pz
EPSS051193/92/91	S051193/92/91	■ ■ ■	Serie EPL- C8200	30.000	pz

Epson Laser monocromatiche

Cod.	Rif.Art.	Colore	Compatibilità	Durata Pag.*	Umv
EPSS050166	S050166	■	Serie EPL-6100 alta capacità	6.000	pz
EPSS050167	S050167	■	Serie EPL-6200	3.000	pz
EPSS050437	S050437	■	Serie AL-M2000	8.000	pz
EPSS050438	S050438	■	Serie AL-M2001	3.500	pz
EPSS050522	S050522	■	AL-M1200	1.800	pz
EPSS050523	S050523	■	AL-M1200	3.200	pz
EPSS050584	S050584	■	Serie AL-MX21	8.000	pz
EPSS050651	S050651	■	Serie AL-MX14	2.200	pz
EPSS050652	S050652	■	Serie AL-MX15	1.000	pz
EPSS050709	S050709	■	Serie WorkForce AL-M200	2.500	pz
EPSS050690	S050690	■	Serie WorkForce AL-M300 MX300	2.700	pz
EPSS050691	S050691	■	Serie WorkForce AL-M300 MX300 alta capacità	10.000	pz
EPSS050698	S050698	■	Serie WorkForce AL-M400 MX400	12.000	pz
EPSS050699	S050699	■	Serie WorkForce AL-M400 MX400 alta capacità	23.700	pz
EPSS050762	S050762	■	Serie AL-M8100	10.000	pz
EPSS051189	S051189	■	Serie AL M8000	15.000	pz
EPSS051222	S051222	■	Serie AL-M7000	15.000	pz



Hp Ink-jet

Cod.	Rif.Art.	Nr	Colore	Compatibilità	Capacità	Umv
HPC9351AE - CE	C9351AE - C9351CE	n. 21 - n. 21XL	●	Deskjet D1530, 3940, D2460 , F2180, F4180; PSC 1410; Fax 3180; Officejet 4355	190 - 475	pz
HPC9352AE - CE	C9352AE - C9352CE	n. 22 - n. 22XL	●●●		165 - 415	pz
HPC6656AE	C6656AE	n. 56	●	Deskjet 9680gp , 450cbi Mobile Printer, 450ci Mobile Printer, 5550 Color Inkjet Printer, 5150; Officejet 4212, 5610, 5615, 4215, 4255, 6110; Photosmart 7450xi Photo Printer, 7762 Photo Printer, 7960gp photo printer, 7350; 7260, 7450, 7660, 7760, 7960; Photosmart PSC 2410;PSC 1210, PSC 1216, 1315, 2175, 2510 Photosmart, 2210, 1215, 1315, 1350, 2105, 2110	450	pz
HPC6657AE	C6657AE	n. 57	●●●		220	pz
HPC9385AE - HPC9396AE	C9385AE - C9396AE	n. 88 - n. 88XL	●	Officejet Pro K550, K5400, K8600,L7480, L7580, L7590, L7680, L7780	850 - 2450	pz
HPC9386/7/8AE	C9386/7/8AE	n. 88 colore	●●●		860	pz
HPC9391/2/3AE	C9391/2/3AE	n. 88XL colore	●●●		1200	pz
HPCC640EE - HPCC641EE	CC640EE - CC641EE	n. 300 - n. 300XL	●	Deskjet D1660, D2560, D2660, D5560, F2480, F4580, F4280; ENVY 110, 114, 120; Photosmart C4680, C4780	200 - 600	pz
HPCC643EE - HPCC644EE	CC643EE - CC644EE	n. 300 - n. 300XL colore	●●●	Deskjet 1000, 1010, 3000, 2543, 2545, 3050, 1050, 1050A, 1510, 2050, 2050A, 2510, 2540, 2549, 3050, 3050A, 3055A; Officejet 2620, 4630; ENVY 5536, 4500, 5530	165 - 440	pz
HPCH561EE - HPCH563EE	CH561EE - CH563EE	n. 301 - n. 301XL	●		190 - 480	pz
HPCH562EE - HPCH564EE	CH562EE - CH564EE	n. 301 - n. 301XL colore	●●●		165 - 330	pz
HPC9362EE	C9362EE	n. 336	●	Deskjet 5440; Photosmart 8150, D5160, C3180, 2575; Officejet 6310, 6313, 6315	210	pz
HPC9364EE	C9364EE	n. 337	●	Officejet K7100, H470, H470b, H470wbt, 6310, 6313, 7110, 6315, 7130, 7140xi; Deskjet 6620, 5940, 6540d; Photosmart 8050, D5160, 6940, 6980, 2575, C4180	400	pz
HPC8765EE	C8765EE	n. 338	●	Officejet K7100, H470, H470b, H470wbt, 6310, 6313, 7110, 6315, 7130, 7140xi; Deskjet 6620, 5940, 6540d; Photosmart 8050, D5160, 6940, 6980, 2575, C4180	450	pz
HPC8767EE	C8767EE	n. 339	●	Deskjet 9800, 9800d, 6620, 5940, 5740, 6540, 6540d, 6840, 6940, 6980 Officejet K7100, 6310, 6313, 7110, 7310xi, 7410xi, 6315, 7310, 7410, 7130, 7140xi Photosmart 8150, 8450gp, 8050, 8450, D5160, 2610, 2575, Pro B8350	800	pz
HPC9361EE	C9361EE	n. 342 tricromia	●●●	Deskjet 5440 Photosmart 8150, C3180, 2575, C4180 Officejet 6310, 6313, 6315	175	pz
HPC8766EE	C8766EE	n. 343 tricromia	●●●	Officejet 150, 100, K7100, H470, H470b, H470wbt, 6210, 6310, 6313, 7110, 7310xi, 7410xi, 4212, 6315, 7310, 7410, 7130, 7140xi; Deskjet 9800, 9800d, 6620, 5940, 5740, 6540, 6540d, 6840, 460c, 460cb, 460wbt, 6940, 6980 ; Photosmart 8150, 8450gp, 8050, 8450, D5160, 2610, C3180, 2575, C4180, 425, 428, 325, 335, 375, 475, 428, Pro B8350 PSC 2355, 2355v, 1610, 1613, 2510	330	pz
HPC9363EE	C9363EE	n. 344	●●●		450	pz
HPCB335EE - HPCB336EE	CB335EE - CB336EE	n.350 - n. 350XL	●	Deskjet D4260, D4360 Photosmart D5360, C4280, C4480, C4580, C5280 Officejet J5780, J5785, J6410, J6415	200 - 1000	pz
HPCB337EE - HPCB338EE	CB337EE - CB338EE	n. 351 - n. 351XL colore	●●●		170 - 580	pz
HPCB316EE - HPCN684EE	CB316EE - CN684EE	n. 364 - n. 364XL	●	Photosmart D5460, 7520, 5510, 5515, 5520, 6510, 6520, 7510, C5380, C6380, B8550; Officejet 4620, 4622; Deskjet 3520, 3070A	250 - 550	pz
HPCB318/19/20EE	CB318/19/20EE	n. 364 colore	●●●		300	pz
HPCB323/4/5EE	CB323/4/5EE	n. 364XL colore	●●●		750	pz
HPCB317EE - HPCB322EE	CB317EE - CB322EE	n. 364 Photo - n. 364XL Photo	●	Photosmart D5460, 7520, 7510, C5380, C6380, B8550	130 - 750	pz
HPCC653AE - HPCC654AE	CC653AE - CC654AE	n. 901 - n. 901XL	●	Officejet 4500, J4580, J4680	200 - 700	pz
HPCC656AE	CC656AE	n. 901 tricromia	●●●		360	pz
HPCD971AE - HPCD975AE	CD971AE - CD975AE	n. 920 - n. 920XL	●	Officejet 7500A, 7000, 6000, 6500, 6500A, 6500A Plus, 6500 - E709q	420 - 1200	pz
HPCD972/3/4AE	CD972/3/4AE	n. 920XL colore	●●●		700	pz
HPC4902AE - HPC4906AE	C4902AE - C4906AE	n. 940 - n. 940XL	●	Officejet Pro 8500 , 8500A, 8500A Plus, 8000	1000 - 2200	pz
HPC4907/8/9AE	C4907/8/9AE	n. 940XL colore	●●●		1400	pz
HPCN049AE - HPCN045AE	CN049AE - CN045AE	n. 950 - n. 950XL	●		1000 - 2300	pz
HPCN050AE/51/52 AE	CN050/51/52AE	n. 951 colore	●●●	Officejet Pro 8640, 8600, 8610, 8600 Plus, 8620, 276dw, 251dw, 8100	700	pz
HPCN046/7/8AE	CN046/7/8AE	n. 951XL colore	●●●		1500	pz
HPCN057AE - HPCN053AE	CN057AE - CN053AE	n. 932 - n. 932XL	●	OfficeJet 7110, 7612, 7610, 7510, 6700, 6100	420 - 1000	pz
HPCN054/5/6AE	CN054/5/6AE	n. 933XL colore	●●●		825	pz
HPC2P19AE - HPC2P23AE	C2P19AE - C2P23AE	n. 934 - n. 934XL	●		400 - 1000	pz
HPC2P20/21/22AE	C2P20/21/22/23AE	n. 935 colore	●●●	Officejet Pro 6830, 6230; Officejet 6820	400	pz
HPC2P24/25/26AE	C2P24/25/26AE	n. 935XL colore	●●●		825	pz
HPD8J07A	D8J10A	n. 980	●	OfficeJet Enterprise Color X585f/dn, X555dn/xh; OfficeJet Enterprise Color Flow X585z	10000	pz
HPD8J08/09/10A	D8J07/08/09A	n. 980 colore	●●●		6600	pz
HPC2P04AE - HPC2P05AE	C2P04AE - C2P05AE	n. 62 - n. 62XL	●	OfficeJet 250, 200, 5742, 5740; ENVY 5642 , 5646, 5547, 5542, 5640, 7640, 5540, 5543, 5544	200 - 600	pz
HPCP206AE - HPC2P07AE	C2P06AE - C2P07AE	n. 62 - n. 62XL tricromia	●●●		165 - 415	pz
HPF6U66AE - HPF6U68AE	F6U66AE - F6U68AE	n. 302 - n. 302XL	●	DeskJet 1110, 2132, 2134, 3633, 3635, 3638, 3636, 3637, 2130, 3630, 3632, 3634; OfficeJet 3832, 3834, 4657, 4658, 3830, 3831, 3833, 4650, 4652, 4654, 4655, 4656, 4657, 4658, 5230; ENVY 4527, 4528, 4520, 4522, 4524, 4526, 4527, 4528	190-480	pz
HPF6U65AE - HPF6U67AE	F6U65AE - F6U67AE	n. 302 - 302XL tricromia	●●●		165-330	pz
HPT0B26A	T0B26A	n. 982A	●		10.000	pz
HPT0B23/24/25A	T0B23/24/25A	n. 982A	●●●	PageWide Enterprise Color 765dn, 780dn/dns; PageWide Enterprise Color Flow 785f/z+/zs	8.000	pz
HPT0B30A	T0B30A	n. 982X	●		20.000	pz
HPT0B27/28/29A	T0B27/28/29	n. 982X	●●●		16.000	pz
HPM0J86AE - HPM0K02AE	MOJ86AE - MOK02AE	991A - 991X	●		10000 - 20000	pz
HPM0J74/78/82AE	MOJ74/78/82AE	991A	●●●	PageWide Color 774dn, 779dn, 755dn; PageWide Pro 772dn, 777z, 750dw	8.000	pz
HPM0J90/94/98AE	MOJ90/94/98AE	991X	●●●		16.000	pz



Cod.	Rif.Art.	Nr.	Colore	Compatibilità	Durata Pag.*	Umv
HPC7115A	C7115A	n. 15A	■	LaserJet 1000w ,1200/n, 3330mfp	2.500	pz
HPC7115X	C7115X	n. 15X	■	LaserJet 1200, 1200n, 3330mfp	3.500	pz
HPC8543X	C8543X	n. 43X	■	LaserJet 9000/dn/n, 9040/dn/n, 9050/dn/n, 9000mfp	38.000	pz
HPCB435A	CB435A	n. 35A	■	LaserJet P1005, P1006	1.500	pz
HPCB435AD	CB435AD	n. 35A	■	Confezione da due HPCB435A	2x1500	pz
HPCB436A	CB436A	n. 36A	■	LaserJet P1505/n, M1120/n, M1522n/nf	2.000	pz
HPCB436AD	CB436AD	n. 36A	■	Confezione da due HPCB436A	2x2000	pz
HPCC364A	CC364A	n. 64A	■	LaserJet P4014/dn/n, P4015dn/n/tn/x, P4515n/tn/x/xm	10.000	pz
HPCE255X	CE255X	n. 55X	■	LaserJet Enterprise P3015/d/dn/x, LaserJet Enterprise 500 M525dn, M525f	12.500	pz
HPCE255XD	CE255X	n. 55XE	■	LaserJet Pro M521dn MFP, M521dw MFP, LaserJet Enterprise M525c	2x12500	pz
HPCE255XD	CE255X	n. 55XE	■	Confezione da due HPCE255X	2x12500	pz
HPCE278A	CE278A	n. 78A	■	LaserJet Pro P1566, P1606dn, M1536dnf	2.100	pz
HPCE285A	CE285A	n. 85A	■	LaserJet Pro P1109/w, P1102/w, M1212nf, M1217nfw, M1132	1.600	pz
HPCE285AD	CE285A	n. 85A	■	Confezione da due HPCE285A	2x1600	pz
HPCE390A	CE390A	n. 90A	■	LaserJet Enterprise 600 M601dn/n, M602dn/n/x, M603dn,n,xh	10.000	pz
HPCE390A	CE390A	n. 90A	■	LaserJet Enterprise M4555, M4555f/fskm/h"	10.000	pz
HPCE505A	CE505A	n. 05A	■	LaserJet P2055d, P2035, P2055/dn	2.300	pz
HPCE505X	CE505X	n. 05X	■	LaserJet P2055/d/dn	6.500	pz
HPCF280A	CF280A	n. 80A	■	LaserJet Pro 400 M401a/d/dn/dne/dw	2.700	pz
HPCF280X	CF280X	n. 80X	■	LaserJet Pro 400 MFP M425dn/dw"	6.900	pz
HPQ2612A	Q2612A	n. 12A	■	LaserJet 1010, 1012, 1015, 1018, 1020, 1022/n/nw, 3052, 3050/z, 3055, M1005.	2.000	pz
HPQ2612A	Q2612A	n. 12A	■	3015, 3030, 3020, M1319f3015, 3030, 3020, M1319f	2.000	pz
HPQ2613A	Q2613A	n. 13A	■	LaserJet 1300	2.500	pz
HPQ2613X	Q2613X	n. 13X	■	LaserJet 1300	4.000	pz
HPQ5942A	Q5942A	n. 42A	■	LaserJet 4250/dtn/dtnsl/n/tn, 4350/dtn /dtnsl/n/tn	10.000	pz
HPQ5945A	Q5945A	n. 45A	■	LaserJet 4345/x /xm/xs, M4345/x/xm/xs	18.000	pz
HPQ5949A	Q5949A	n. 49A	■	LaserJet 1160, 1320tn, 3390, 3392	2.500	pz
HPQ5949X	Q5949X	n. 49X	■	LaserJet 1320tn , 3390, 3392	6.000	pz
HPQ7516A	Q7516A	n. 16A	■	LaserJet 5200/dtn/L/tn	12.000	pz
HPQ7551A	Q7551A	n. 51A	■	LaserJet P3005/d/dn/n/x, M3027/x, M3035/xs	6.500	pz
HPQ7553A	Q7553A	n. 53A	■	LaserJet P2014, P2015/dn/n/x, M2727nf/nfs	3.000	pz
HPQ7553X	Q7553X	n. 53X	■	LaserJet P2014, P2015/dn/n/x, M2727nf/nfs	7.000	pz
HPQ7570A	Q7570A	n. 70A	■	LaserJet M5025, M5035/x/xs	15.000	pz
HPCF214A	CF214A	n. 14A	■	LaserJet Enterprise 700 M712dn/xh	10.000	pz
HPCF214X	CF214X	n. 14X	■	LaserJet Enterprise M725dn/f/z /z+	17.500	pz
HPCF325X	CF325X	n. 25A	■	LaserJet Enterprise M806	34.500	pz
HPCF325X	CF325X	n. 25A	■	LaserJet Enterprise flow MFP M830z	34.500	pz
HPCF283A	CF283A	n. 83A	■	LaserJet Pro M201dw/n, MFP M125a, MFP M127fs, M125nw, M127fn, M225dn/dw	1.500	pz
HPCF230A	CF230A	n. 30A	■	LaserJet Pro M203dn/dw, M227fdn/fdw/sdn	1.600	pz
HPCF230X	CF230X	n. 30X	■	LaserJet Pro M203dn/dw, M227fdn/fdw/sdn	3.500	pz
HPCF237A	CF237Y	n. 37A	■	LaserJet Enterprise M607dn/n, M608dn/n/x, M609dn/x, M632fh/h	11.000	pz
HPCF237X	CF237X	n. 37X	■	LaserJet Enterprise Flow M632z, M631h/dn/z	25.000	pz
HPCF237Y	CF237Y	n. 37Y	■	LaserJet Enterprise M608dn/n/x, M609dn/x, M632fh/h, M631dn/z	41.000	pz
HPCF237Y	CF237Y	n. 37Y	■	LaserJet Enterprise Flow M632z, M631h	41.000	pz
HPCF232A	CF232A	n. 32A	■	LaserJet Pro M118dw, M203dn/dw, M148dw/fdw, M227fdn/fdw/sdn	23.000	pz
HPCF244A	CF244A	n. 44A	■	LaserJet Pro M118dw, M203dn/dw, M148dw/fdw, M227fdn/fdw/sdn	1.000	pz
HPCF294A	CF294A	n. 94A	■	LaserJet Pro M118dw, M203dn/dw, M148dw/fdw, M227fdn/fdw/sdn	1.200	pz
HPCF294X	CF294X	n. 94X	■	LaserJet Pro M118dw, M203dn/dw, M148dw/fdw, M227fdn/fdw/sdn	2.800	pz

* pagine al 5% di copertura

Le informazioni tecniche e le compatibilità contenute in questo documento sono soggette a modifiche senza preavviso. HP non sarà responsabile per errori e/o omissioni di natura tecnica o editoriale contenuti nel presente documenti.



Cod.	Rif.Art.	Nr.	Colore	Compatibilità	Durata Pag.*	Umv
HPC9720A	C9720A	641A			9.000	pz
HPC9721/2/3A	C9721/2/3A			Color Laserjet 4600 · 4650	8.000	pz
HPC9730A	C9730A	645A			13.000	pz
HPC9731/2/3A	C9731/2/3A			Color Laserjet 5500 · 5550	12.000	pz
HPCB380A	CB380A	824A		Color Laserjet CP6015	16.500	pz
HPCB381/2/3A	CB381/2/3A			Color Laserjet CP6015 · CM6030 · CM6040	21.000	pz
HPCB390A	CB390A	825A		Color Laserjet CM6030 · CM6040	19.500	pz
HPCB400A	CB400A	642A			7.500	pz
HPCB401/2/3A	CB401/2/3A			Color Laserjet CP4005	7.500	pz
HPCB540A	CB540A	125A			2.200	pz
HPCB541/2/3A	CB541/2/3A			Color Laserjet CM1312 · CP1215 · CP1515	1.400	pz
HPCC530A	CC530A	304A			3.500	pz
HPCC531/2/3A	CC531/2/3A			Color Laserjet CP2025 · CM2320	2.800	pz
HPCE250A - HPCE250X	CE250A - CE250X	504A - 504X			5000 - 10.500	pz
HPCE251/2/3A	CE251/2/3A	504A		Color Laserjet CP3525 · CM3530	7.000	pz
HPCE260A	CE260A	647A		Color LaserJet Enterprise CP4025 · CP4525 · CM4540	8.500	pz
HPCE260X	CE260X	649X		Color LaserJet Enterprise CP4525	17.000	pz
HPCE261/2/3A	CE261/2/3A	648A		Color LaserJet Enterprise CP4025 · CP4525	11.000	pz
HPCE270A	CE270A	650A		LaserJet Enterprise M750dn · Color LaserJet Enterprise CP5525	13.500	pz
HPCE271/2/3A	CE271/2/3A				13.000	pz
HPCE310A	CE310A	126A		LaserJet Pro CP1025 · M275 MFP · 100 M175	1.200	pz
HPCE311/2/3A	CE311/2/3A				1.000	pz
HPCE320A	CE320A	128A			2.000	pz
HPCE321/2/3A	CE321/2/3A			Color Laserjet Pro CP1525 · CM1415	1.300	pz
HPCE400A - HPCE400X	CE400A - CE400X	507A - 507X			5.500 - 11.000	pz
HPCE401/2/3A	CE401/2/3A	507A		LaserJet Enterprise 500 M551 · 500 M575 · LaserJet Pro 500 M570	6.000	pz
HPCE410A - HPCE410X	CE410A - CE410X	305A - 305X			2.200 - 4.000	pz
HPCE411/12/13A	CE411/12/13A	305A		LaserJet Enterprise 300 M351a · 400 M451; LaserJet Pro 300 a colori MFP M375nw; LaserJet Pro 400 a colori MFP M475dn/dw	2.600	pz
HPCE740A	CE740A	307A		Color LaserJet Professional CP5225	7.000	pz
HPCE741/2/3A	CE741/2/3A				7.300	pz
HPCE264X	CE264X	646X			18.000	pz
HPCF031/2/3A	CF031A	646A		Color Laserjet Enterprise CM4540	12.500	pz
HPCF210A - HPCF210X	CF210A - CF210X	131A - 131X			1.600 - 2.400	pz
HPCF211/12/13A	CF211/12/13A	131A		Color Laserjet Pro 200 MFP M276 · Color Laserjet Pro 200 M251	1.800	pz
HPQ3960A	Q3960A	122A			5.000	pz
HPQ3961/2/3A	Q3961/2/3A			Color LaserJet 2550 · 3000 · 2820 · 2840	4.000	pz
HPQ5950A	Q5950A	643A			11.000	pz
HPQ5951/2/3A	Q5951/2/3A			Color LaserJet 4700	10.000	pz
HPQ6000A	Q6000A	124A			2.500	pz
HPQ6001/2/3A	Q6001/2/3A			Color LaserJet 2600 · 2605 · 1600 · CM1015 · CM1017	2.000	pz
HPQ6470A	Q6470A	501A		LaserJet P2014 · Color LaserJet 3600 · 3800 · CP3505	6.000	pz
HPQ6471/2/3A	Q6471/2/3A	502A		Color LaserJet 3600n	4.000	pz
HPQ7581/2/3A	Q7581/2/3A	503A		LaserJet P2014 · Color LaserJet 3800 · CP3505	6.000	pz
HPCF300A	CF300A	827A		LaserJet Enterprise flow M880	29.500	pz
HPCF301/302/303A	CF301/302/303A				32.000	pz
HPCF310A	CF310A	826A			29.000	pz
HPCF311/312/313A	CF311/312/313A			Color LaserJet Enterprise M855	31.500	pz
HPCF320A	CF320A	652A		Color LaserJet Enterprise M651 · M680 · Color LaserJet Enterprise Flow M680	11.500	pz
HPCF321/322/323A	CF321/322/323A	653A		Color LaserJet Enterprise M680 · Color LaserJet Enterprise Flow M680	15.000	pz
HPCF331/332/333A	CF331/332/333A	654A		Color LaserJet Enterprise M651	15.000	pz
HPCF350A	CF350A	130A			1.300	pz
HPCF351/352/353A	CF351/352/353A			Color Laserjet Pro M176 · M177	1.000	pz
HPCF380A - HPCF380X	CF380A CF380X	312A 312X			2.400 - 4.400	pz
HPCF381/382/383A	CF381/382/383A	312A		Color Laserjet Pro M476	2.700	pz
HPCF410A	CF410A	410A			2.300	pz
HPCF411/412/413A	CF411/412/413A			Color LaserJet Pro M452 · M377 · M477	2.300	pz
HPCF400A	CF400A	201A			1.500	pz
HPCF401A/402/403	CF401/402/403			Color Laserjet Pro M252 · M274 · M277	1.400	pz
HPCF360A	CF360A	508A			6.000	pz
HPCF361A/362/363	CF361A/362/363			Color LaserJet Enterprise M552 · M553 · Color LaserJet Enterprise Flow M577	5.000	pz
HPCF450A	CF450A	655A			12.500	pz
HPCF451A/52/53	CF451/452/453A			Color LaserJet Enterprise M653 · M652 · M681 · Color LaserJet Enterprise Flow M681z · M682z	10.000	pz
HPCF460X	CF460X	656X			27.000	pz
HPCF461X/462/463	CF461X/462/463			Color LaserJet Enterprise M653 · M652	22.000	pz
HPCF470X	CF470X	657X			28.000	pz
HPCF471X/472/473	CF471X/472/473			Color LaserJet Enterprise Flow M681z · M682 · Color LaserJet Enterprise M681	23.000	pz
HPCF530A	CF530A	205A			1.300	pz
HPCF531A/532/533	CF531A/532/533			Color Laserjet Pro MFP M180 · M181	1.000	pz



Cod.	Rif.Art.	Tipo	Colore	Compatibilità	Durata Pag*	Umv
IBM12016SE	12016SE	Toner	■	Lexmark E120 · E120n	2.000	pz
IBM12A5845	12A5845	Toner	■	Lexmark Optra T610 · Optra T612 · Optra T614 · Optra T616	25.000	pz
IBM12A7405	12A7405	Toner	■	Lexmark E321 · E323	6.000	pz
IBM12A7415	12A7415	Toner	■	Lexmark T420d	10.000	pz
IBM12A7462	12A7462	Toner	■	Lexmark T630 · T632 · T634 · X630 · X632 · X634	21.000	pz
IBM12A7465	12A7465	Toner	■	Lexmark T632 · T634 · X632 · X634	32.000	pz
IBM12A8425	12A8425	Toner	■	Lexmark T430	12.000	pz
IBM14K0050	14K0050	Toner	■	Lexmark W812	12.000	pz
IBM34016HE	34016HE	Toner	■	Lexmark E330 · E332n · E340 · E342	6.000	pz
IBM64016HE	64016HE	Toner	■	Lexmark T640 · T642 · T644	21.000	pz
IBM64416XE	64416XE	Toner	■	Lexmark T644	32.000	pz
IBM340H11G	X340H11G	Toner	■	Lexmark X342n	6.000	pz
IBME250A11E	E250A11E	Toner	■	Lexmark E250d · E350d · E352dn	3.500	pz
IBME260A11E	E260A11E	Toner	■	Lexmark E260 · E360d · E460dn · E462dtn	3.500	pz
IBME352H11E	E352H11E	Toner	■	Lexmark E350d · E352dn	9.000	pz
IBME360H11E	E360H11E	Toner	■	Lexmark E360d · E460dn · E462dtn	9.000	pz
IBME450H11E	E450H11E	Toner	■	Lexmark E450dn	11.000	pz
IBME460X11E	E460X11E	Toner	■	Lexmark E460	15.000	pz
IBME462U21G	E462U21G	Toner	■	Lexmark E462dtn	18.000	pz
IBMT650H11E	T650H11E	Toner	■	Lexmark T650dn · T652dn · T654dn · T656	25.000	pz
IBMT654X11E	T654X11E	Toner	■	Lexmark T654dn · T656dne	36.000	pz
IBMW850H21G	W850H21G	Toner	■	Lexmark W850	35.000	pz
IBMX203A11G	X203A11G	Toner	■	Lexmark X203n · X204n	2.500	pz
IBMX264H11G	X264H11G	Toner	■	Lexmark X264dn · X363dn · X364	9.000	pz
IBMX340H11G	X340H11G	Toner	■	Lexmark X342n	6.000	pz
IBMX463X11G	X463X11G	Toner	■	Lexmark X463de · X464de · X466	15.000	pz
IBMX644H11E	X644H11E	Toner	■	Lexmark X642e · X644e · X646	21.000	pz
IBMX644X11E	X644X11E	Toner	■	Lexmark X644e · X646	32.000	pz
IBMX651H11E	X651H11E	Toner	■	Lexmark X651de · X652de · X654de · X656 · X658	25.000	pz
IBMX654X11E	X654X11E	Toner	■	Lexmark X654de · X656 · X658	36.000	pz
IBMX860H21G	X860H21G	Toner	■	Lexmark X860de 3 · X860de 4 · X862de 3 · X862de 4 · X864de 3 · X864de 4	35.000	pz
IBM64016SE	64016SE	Toner	■	Lexmark T640 · T642 · T644	6.000	pz
IBMT650A11E	T650A11E	Toner	■	Lexmark T650dn · T652 · T654 · T656	7.000	pz
IBMX340A11G	X340A11G	Toner	■	Lexmark X340 · X342n	2.500	pz
IBM50F2000	50F2000	Toner	■	Lexmark MS310 · MS312dn · MS410d · MS415dn · MS510dn · MS610	1.500	pz
IBM50F2H00	50F2H00	Toner	■	Lexmark MS310 · MS410d · MS510dn · MS610	5.000	pz
IBM50F2X00	50F2X00	Toner	■	Lexmark MS410d · MS415dn · MS510dn · MS610de	10.000	pz
IBM50F2U00	50F2U00	Toner	■	Lexmark MS510 · MS610	20.000	pz
IBM52D2000	52D2000	Toner	■	Lexmark MS810 · MS811dn · MS812	6.000	pz
IBM52D2H00	52D2H00	Toner	■	Lexmark MS810 · MS811 · MS812	25.000	pz
IBM52D2X00	52D2X00	Toner	■	Lexmark MS811 · MS812	45.000	pz
IBM60F2H00	60F2H00	Toner	■	Lexmark MX310dn · MX410de · MX510de · MX511 · MX611	10.000	pz
IBM60F2X00	60F2X00	Toner	■	Lexmark MX510de · MX511 · MX611	20.000	pz
IBM62D2000	62D2000	Toner	■	Lexmark MX710 · MX711 · MX810 · MX811 · MX812 · MX81	6.000	pz
IBM62D2H00	62D2H00	Toner	■	Lexmark MX710 · MX711 · MX810 · MX811 · MX812 · MX81	25.000	pz
IBM62D2X00	62D2X00	Toner	■	Lexmark MX711 · MX810 · MX811 · MX812	45.000	pz
IBM63B2000	63B2000	Toner	■	Lexmark MX717de · MX718de	11.000	pz
IBM63B2H00	63B2H00	Toner	■	Lexmark MX717de · MX718de	25.000	pz
IBM63B2X00	63B2X00	Toner	■	Lexmark MX718de	45.000	pz
IBM53B2H00	53B2H00	Toner	■	Lexmark MS817dn · MS818dn	25.000	pz
IBM53B2X00	53B2X00	■	■	Lexmark MS818dn	45.000	pz
IBM53B2000	53B2000	Toner	■	Lexmark MS817dn · MS818dn	11.000	pz
IBM51B2X00	51B2X00	Toner	■	Lexmark MS517dn · MS617dn · MX517de · MX617de	20.000	pz
IBM51B2H00	51B2H00	Toner	■	Lexmark MS417dn · MS517dn · MS617dn · MX417de · MX517de · MX617de	8.500	pz
IBM51B2000	51B2000	Toner	■	Lexmark MS317dn · MS417dn · MS517dn · MS617dn · MX317dn · MX417de · MX517de · MX617de	2.500	pz



Cod.	Rif.Art.	Tipo	Colore	Compatibilità	Durata Pag*	Umv
IBM15G041K	15G041K	Toner	■		6.000	pz
IBM15G041C/M/Y	15G041C/M/Y	Toner	■ ■ ■	Lexmark C752 · C760 · C762	6.000	pz
IBM15G042K	15G042K	Toner	■		15.000	pz
IBM15G042C/M/Y	15G042C/M/Y	Toner	■ ■ ■	Lexmark C752 · C762 · x752 · x762	15.000	pz
IBMC5200KS	C5200KS	Toner	■		1.500	pz
IBMC5220CS/MS/YS	C5200CS/MS/YS	Toner	■ ■ ■	Lexmark C520n · C530dn	1.500	pz
IBMC5220KS	C5220KS	Toner	■		4.000	pz
IBMC5220CS/MS/YS	C5220CS/MS/YS	Toner	■ ■ ■	Lexmark C522n · C524 · C530dn · C532dn/n · C534	3.000	pz
IBMC5240KH	C5240KH	Toner	■		8.000	pz
IBMC5240CH/MH/YH	C5240CH/MH/YH	Toner	■ ■ ■	Lexmark C524 · C534	5.000	pz
IBMC540H1KG	C540H1KG	Toner	■		2.500	pz
IBMC540H1CG/MG/YG	C540H1CG/MG/YG	Toner	■ ■ ■	Lexmark C540n · C543dn · C544 · C546dtn · X543dn · X544 · X546 · X548	2.000	pz
IBMOC734A1KG	C734A1KG	Toner	■		8.000	pz
IBMOC734A1CG/MG/YG	C734A1CG/MG/YG	Toner	■ ■ ■	Lexmark C734 · C736 · X734 · X736 · X738	6.000	pz
IBMOC736H1KG	C736H1KG	Toner	■		12.000	pz
IBMOC736H1CG/MG/YG	C736H1CG/MG/YG	Toner	■ ■ ■	Lexmark C736 · X736 · X738	10.000	pz
IBMC7700KH	C7700KH	Toner	■		10.000	pz
IBMC7700CH/MH/YH	C7700CH/MH/YH	Toner	■ ■ ■	Lexmark C770 · C772 · X772e	10.000	pz
IBMC7720KX	C7720Kx	Toner	■		15.000	pz
IBMC7720CX/MX/YX	C7720Cx/Mx/Yx	Toner	■ ■ ■	Lexmark C772 · X772e	15.000	pz
IBMC780H1KG	C780H1KG	Toner	■		10.000	pz
IBMC780H1CG/MG/YG	C780H1CG/MG/YG	Toner	■ ■ ■	Lexmark C780 · C782 · X782e	10.000	pz
IBMC782x1KG	C782x1KG	Toner	■		15.000	pz
IBMC782x1CG/MG/YG	C782x1CG/MG/YG	Toner	■ ■ ■	Lexmark C782 · X782e	15.000	pz
IBMC792A1KG	C792A1KG	Toner	■		6.000	pz
IBMC792A1CG/MG/YG	IC792A1CG/MG/YG	Toner	■ ■ ■	Lexmark C792 · x792	6.000	pz
IBMC930H2KG	C930H2KG	Toner	■		38.000	pz
IBMC930H2CG/MG/YG	C930H2CG/MG/YG	Toner	■ ■ ■	Lexmark C935	24.000	pz
IBMx560H2KG	x560H2KG	Toner	■		10.000	pz
IBMx560A2CG/MG/YG	x560A2CG/MG/YG	Toner	■ ■ ■	Lexmark X560dn · X560n	4.000	pz
IBMx560H2CG/MG/YG	x560H2CG/MG/YG	Toner	■ ■ ■		10.000	pz
IBMx945x2KG	x945x2KG	Toner	■		36.000	pz
IBMx945x2CG/MG/YG	x945x2CG/MG/YG	Toner	■ ■ ■	Lexmark X940e · X945e	22.000	pz
IBMx925H2KG	x925H2KG	Toner	■		8.500	pz
IBMx925H2CG	x925H2xx	Toner	■ ■ ■	Lexmark x925de	7.500	pz
IBM80C2SK0	80C2SK0	Toner	■		5.000	pz
IBM80C2SC0/M0/Y0	80C2SC0/M0/Y0	Toner	■ ■ ■	Lexmark CX310 · CX410 · CX510	2.000	pz
IBM70C20K0	70C20K0	Toner	■		1.000	pz
IBM70C20C0/M0/Y0	70C20xx	Toner	■ ■ ■	Lexmark CS310 · CS410 · CS510	1.000	pz
IBM71B20K0	71B20K0	Toner	■		3.000	pz
IBM71B20C0/M0/Y0	71B20xx	Toner	■ ■ ■	Lexmark CS317dn · CS417dn · CS517de · CX317dn · CX417de · CX517de	2.300	pz
IBM73B20K0	73B20K0	Toner	■		20.000	pz
IBM73B20C0/M0/Y0	73B20xx	Toner	■ ■ ■	Lexmark CS827de · CX827de	15.000	pz
IBM71B2HK0	71B2HK0	Toner	■		6.000	pz
IBM71B2HC0/M0/Y0	71B2Hxx	Toner	■ ■ ■	Lexmark CS417dn · CS517de · CX417de · CX517de	3.500	pz
IBM75B20K0	75B20K0	Toner	■		13.000	pz
IBM75B20C0/M0/Y0	75B20xx	Toner	■ ■ ■	Lexmark CS727de · CS728de · CX727de	10.000	pz





IBM Monocromatiche e colori

Cod.	Rif.Art.	Compatibilità	Umv
IBM39V2513	39V2513	Toner Nero Alta Capacità Infoprint 1832 · 1852 · 1872 · 1892 Return Program (25.000pag)	pz
IBM39V3204	39V3204	Toner Nero Infoprint 1811 · 1812 · 1822 (9.000pag)	pz
IBM75P5711	75P5711	Toner Nero Alta Capacità Infoprint 1412 Return Program (6.000pag)	pz



IBM - NASTRI DI STAMPA

Cod.	Rif.Art.	Compatibilità	Umv
IBM41U1680	41U1680	Scatola 6 nastri nylon nero Infoprint 6500 (50milioni car.)	cf



KONICA MINOLTA

Konica Minolta COLORI

Cod.	Rif.Art.	Compatibilità	Umv
KONTN213BK	A0D7152	Toner Nero e Colori per BIZHUB C203 · C253	pz
KONTN213C/M/Y	A0D7X52		pz
KONA11G151	A11G151	Toner Nero e Colori per BIZHUB C220 · C280	pz
KONA11G251/351/451	A11Gx51		pz
KONA0WG03J	A0WG03J	Imaging Unit Nero e Colori per BIZHUB C25 · C35	pz
KONA0WG0KJ/EJ/8J	A0WG0KJ/EJ/8J		pz
KONA0X5152	A0X5152	Toner Nero e Colori per BIZHUB C35	pz
KONA0X5252/352/452	A0X5252/352/452		pz
KONA5X0150	A5X0150	Toner Nero e Colori per BIZHUB C3350 · 3850	pz
KONA5X0450/250/350	A5X0450/250/350		pz
KONA0X5154	A0X5154	Toner Nero e Colori per BIZHUB C3100P	pz
KONA0X5454/5354/5254	A0X5454/5354/5254		pz
KONTN514K	A9E8150	Toner Nero e Colori per BIZHUB C458 · C558 · C658	pz
KONTN514C/M/Y	A9E8450/8350/8250		pz
KONTN612K	A0VW150	Toner Nero e Colori per BIZHUB PRO C5501 · C6501	pz
KONTN612C/M/Y	A0VW450/350/250		pz



KONICA MINOLTA

Konica Minolta MONOCROMATICO

Cod.	Rif.Art.	Compatibilità	Umv
KONA63T01W	A63T01W	Toner Nero BIZHUB 4700P TNP37 (20000pag)	pz
KONTN114BK	8937784	Toner Nero BIZHUB 162 210 - kit 2pz (11000pag)	cf
KONA33K050	A33K050	Toner Nero TN-322 BIZHUB 224E · 284E · 364E	pz
KONA33K051	A33K051	Toner Nero TN-322 BIZHUB 454E · 554E	pz



Kyocera Mita - Toner monocromatico

Cod.	Rif.Art.	Compatibilità	Umv
KITK110	1T02FV0DE0	Toner Nero per per FS 720 · 820 · 920 · FS1016MFP · FS1116 (6.000pag)	pz
KITK120	1T02G60DE0	Toner Kit per FS1030 · FS1030D (7.200pag)	pz
KITK130	1T02HS0EU0	Toner Kit nero per FS 1300D · FS1300DN (7.200pag)	pz
KITK140	1T02H50EU0	Toner Nero per per FS 1100 · FS1100N (4.000pag)	pz
KITK160BK	1T02LY0NLO	Toner Nero per per FS-1120D/DN · P2035d · P2035dn (2.500pag)	pz
KITK17	1T02BX0EU0	Toner Nero per per FS 100 · 1010 · 1050 (6.000pag)	pz
KITK170BK	1T02LZ0NLO	Toner Nero per FS-1320D · FS-1370DN · P2135d · P2135dn (7.200pag)	pz
KITK310	1T02F80EU0	Toner Kit per FS 2000D · FS 3900DN · FS 4000DN (12.000pag)	pz
KITK320	1T02F90EU0	Toner Nero per FS 2000D · FS 3900DN · FS 4000DN (15.000pag)	pz
KITK340	1T02J00EU0	Toner Nero per FS2020D · 2020DN (12.000pag)	pz
KITK350B	1T02LX0NLO	Toner Nero per FS 3920DN (15.000pag)	pz
KITK360	1T02J20EU0	Toner Nero per FS 4020DN (20.000pag)	pz
KMTK475K	1T02K30NLO	Toner Nero per FS-6025 · 6030MFP · FS-6525 · 6530MFP TK475 (15.000pag)	pz
KITK710	1T02G10EU0	Toner Nero per FS-9130DN · 9530DN TK710 (15.000pag)	pz
KITK3150	Tk3150	Toner Nero per Ecosys M3040 · M3540 TK3150 (14.500pag)	pz
KITK4105	Tk4105	Toner Nero per TASKalfa 1801 · 2200 · 1800(15.000pag)	pz
KITK7205	Tk7205	Toner Nero per TASKalfa 3510i (35.000pag)	pz
MITA2030	37028010	Toner Nero per 2030 · 1530 · 1525 (11.000pag)	pz
MITA2530	370AB000	Toner Nero per KM 2530 · 3035 · 3530 · 4030 · 4035 · 5035 (34.000pag)	pz
MITA2540	1T02H00EU0	Toner Nero per KM 2540 · 3040 · KM 2560 TK675 (20.000pag)	pz
MITA2550	370AR010	Toner Nero per KM 2550 TK420 (15.000pag)	pz
MITA3050	1T02GR0EU0	Toner Nero per KM 3050 · 4050 · 5050 TK715 (34.000pag)	pz
KITK3100	1T02MS0NLO	Toner Nero per FS-2100D · 2100DN · M3040dn · M3540dn TK3100 (12.500pag)	pz
KITK3110	1T02MT0NLO	Toner Nero per FS-4100DN TK3110 (15.500pag)	pz
KITK3130	1T02LV0NLO	Toner Nero per FS-4200DN · 4300DN · M3550i · 3560i · 4310 (25.000pag)	pz
KITK1130	1T02MJ0NLO	Toner Nero per FS-1030 · 1130MFP · M2030dn/Pn · M2530dn (3000pag)	pz
KITK1140	1T02ML0NLO	Toner Nero per FS-1035 · 1135MFP · M2035dn · M2535dn (7200pag)	pz
KITK1115	1T02M50NLO	Toner Nero per FS-1035 · FS- 1041 · FS-1220MFP · FS-1320MFP (1600pag)	pz
KITK1125	1T02M70NLV	Toner Nero per FS-1035 · FS- 1061DN · FS-1325MFP (2.100pag)	pz
KMTK475K	1T02K30NLO	Toner Nero per K-475K FS-6025MFP · FS-6030 (15000pag)	pz
KMTK6305BK	1T02LH0NLO	Toner Nero per TK-6305 TASKALFA 3500i · 4500i · 3500i (35000)	pz
KMTK685	1T02K50NLO	Toner Nero per TK-685 TASKALFA300i (20000pag)	pz
MITA1500	370PU5KW	Toner Nero per KM 1500 TK 100 (6000pag)	pz
KITK4105	1T02NG0NLO	Toner Nero per TK 4105 TASKALFA 1800 · 2200	pz
KITK3170	1T02T80NLO	Toner Nero per ECOSYS P3050DN · P3055DN · P3060DN(15.500PAG)	pz
KITK3190	1T02T60NLO	Toner Nero per ECOSYS P3055DN · P3060(25.000PAG)	pz
KITK3160	1T02T90NLO	Toner Nero per ECOSYS P3045DN · P3050DN · P3055DN · P3060DN (12.500PAG)	pz
KITK1160	1T02RY0NLO	Toner Nero per ECOSYS P2040DN/DW (7.200 PAG)	pz



Kyocera Mita - Toner Colori

Cod.	Rif.Art.	Compatibilità	Umv
KITK550K	1T02HLBEU0	Toner Nero e Colori per FS C5200DN (nero 7.000pag; colori 6.000pag)	pz
KITK550C/M/Y	1T02HXXX		pz
KITK560K	1T02HN0EU0	Toner Nero e Colori per FS C5300DN (nero 12.000pag; colori 10.000pag)	pz
KITK560C/M/Y	1T02HXXX		pz
KITK590K	1T02KV0NLO	Toner Nero e Colori per FS C2026MFP · FS-C2126MFP · FS-C5250DN (7.000pag)	pz
KITK590C/M/Y	1T02KXXX		pz
MITA250CIBK	1T02JZ0EU0	Toner Nero e Colori per TASKalfa 250Ci · 300Ci (nero 20.000pag; colori 12.000pag)	pz
MITA250C/M/Y	1T02JZCEU0		pz
KMTK8305BK	1T02LK0NLC	Toner Nero e Colori per TASKalfa 3050ci · 3550ci · 3051ci · 3551ci (nero 25.000pag; colori 15.000pag)	pz
KMTK8505C/M/Y	1T02LKxxx		pz
KMTK8315K	1T02MV0NLO	Toner Nero e Colori per TASKalfa 2550ci (nero 12.000pag; colori 6.000pag)	pz
KMTK8315C/M/Y	1T02MVXXXX		pz
KITK580K	1T02KT0NLO	Toner Nero e Colori per FS-C5150DN (nero 3.500pag; colori 2.800pag)	pz
KITK580C/M/Y	1T02KTxNLO		pz
KMTK880K	1T02KA0NLO	Toner Nero e Colori per FS-C8500DN (nero 25.000pag; colori 18.000pag)	pz
KMTK880C/M/Y	1T02KAxNLO		pz
KMTK895K	1T02K00NLO	Toner Nero e Colori per FS-C8020 · 8025MFP · FS-8520 · 8525MFP (nero 12.000pag; colori 6000pag)	pz
KMTK895C/M/Y	1T02K0xNLO		pz
KITK5140K	1T02NR0NLO	Toner Nero e Colori per ECOSYS P6130cdn · ECOSYS M6x30cdn (nero 7.000pag; colori 5.000pag)	pz
KITK5140C/M/Y	1T02NRXNLO		pz
KITK5150K	1T02NS0NLO	Toner Nero e Colori per ECOSYS P6035cdn · ECOSYS M6035cd (nero 12.000pag; colori 10.000pag)	pz
KITK5150C/M/Y	1T02NSXNLO		pz
KITK5220K	1T02R90N1	Toner Nero e Colori per ECOSYS P5021CDN/CDW · M5521CDN/CDW (1.200pag)	pz
KITK5220C/M/Y	1T02R9CN1		pz
KITK5230K	1T02R90NLO	Toner Nero e Colori per ECOSYS P5021CDN/CDW · M5521CDN/CDW (2.600 pag)	pz
KITK5230C/M/Y	1T02R9CNLO		pz
KITK5240K	1T02R70NLO	Toner Nero e Colori per ECOSYS P5026CDN/CDW · M5526CDN/CDW (nero 4.000pag; colori 3.000pag)	pz
KITK5240C/M/Y	1T02R7CNLO		pz



OLIVETTI - TONER PER STAMPANTI MONOCROMATICHE

Cod.	Rif. Art.	Descrizione	Umv
OLIB0448	B0448	Toner nero per PGL18	pz
OLIB0492	B0492	Toner nero per PG L22	pz
OLIB0708	B0708	Toner nero per PG L230 · 235 · 245	pz
OLIB0808	B0808	Toner nero per PGL 2035	pz
OLIB0812	B0812	Toner nero per PGL 2045	pz
OLIB0910	B0910	Toner nero per PGL 2130	pz
OLIB1071	B1071	Toner nero per PG L2140 · L2145 · L2150	pz

OLIVETTI - TONER PER STAMPANTI A COLORI

Cod.	Rif. Art.	Descrizione	Umv
OLIB0455	B0455	Toner nero e colori per d · Color P12 · P160 · P160W	pz
OLIB0456/57/58	B0456/57/58	Toner nero e colori per d · Color P12 · P160 · P160W	pz
OLIB0717	B0717	Toner nero e colori per D · color P216	pz
OLIB0718/19/20	B0718/19/20	Toner nero e colori per D · color P216	pz
OLIB0763	B0763	Toner nero e colori per D · color P221	pz
OLIB0764/65/66	B0764/65/66	Toner nero e colori per D · color P221	pz
OLIB1026	B1026	Toner nero e colori per d · Color MF552 · MF452	pz
OLIB1027/28/29	B1027/28/29	Toner nero e colori per d · Color MF552 · MF452	pz
OLIB1094	B1094	Toner nero e colori per d · COLOR MF 2552 PLUS	pz
OLIB1091/92/93	B1091/92/93	Toner nero e colori per d · COLOR MF 2552 PLUS	pz
OLIB0954	B0954	Toner nero e colori per d · Color P2021	pz
OLIB0951/52/53	B0951/52/53	Toner nero e colori per d · Color P2021	pz

OLIVETTI - TONER PER FOTOCOPIATORI MONOCROMATICI

Cod.	Rif. Art.	Descrizione	Umv
OLIB1064	B1064	Toner Copia 9910 · 9912 · 9915 (6000pag)	pz
OLIB0266	B0266	Drum Copia 9910 · 9912 · 9915 Copia 120 · 150 · 200D · 201D (18000pag)	pz
OLIB0360	B0360	Toner D · Copia 15 · 20 (11000pag)	pz
OLIB0381	B0381	Toner D · Copia 25 · 35 · 40 · 300 · 400 · 500 (34000pag)	pz
OLIB0446	B0446	Toner D · Copia 16 · 200 (15000pag)	pz
OLIB0488	B0488	Toner D · Copia 250 MF (15000pag)	pz
OLIB0526	B0526	Toner D · Copia 18MF (7200pag)	pz
OLIB0567	B0567	Toner D · Copia 300MF · 400MF · 500MF (34000pag)	pz
OLIB0592	B0592	Toner D · Copia 163MF · 164MF (6000pag)	pz
OLIB0706	B0706	Toner D · Copia 2500MF · 3000MF (20000pag)	pz
OLIB0839	B0839	Toner D · Copia 1800 · 2200 · 1800MF · 2200MF (15000pag)	pz
OLIB0940	B0940	Toner D · Copia 403MF · PGL 2040 (15000pag)	pz
OLIB0878	B0878	Toner D · Copia 3001MF (20000pag)	pz
OLIB1088	B1088	Toner D · Copia MF3002 (20000pag)	pz
OLIB1089	B1089	Toner D · Copia MF3502 (35000pag)	pz
OLIB1082	B1082	Toner D · Copia 1801 · 2201MF (15000pag)	pz
OLIB1089	B1089	Toner d · COPIA 3502MF (35000pag)	pz

OLIVETTI - TONER PER FOTOCOPIATORI A COLORI

Cod.	Rif. Art.	Descrizione	Umv
OLIB1036	B1036	Toner nero e colori per D · color MF222 · MF282 · MF362 (nero 27000pag; colori 25000pag)	pz
OLIB1037/38/39	B1037/38/39	Toner nero e colori per D · color MF222 · MF282 · MF362 (nero 27000pag; colori 25000pag)	pz
OLIB1068	B1068	Toner nero e colori per D · color MF2552 (nero 12000pag; colori 6000pag)	pz
OLIB1065/66/67	B1065/66/67	Toner nero e colori per D · color MF2552 (nero 12000pag; colori 6000pag)	pz
OLIB0920	B0920	Toner nero e colori per D · color MF920 · MF923 (2500pag)	pz
OLIB0921/2/3	B0921/2/3	Toner nero e colori per D · color MF920 · MF923 (2500pag)	pz
OLIB0924	B0924	Toner nero e colori per D · color MF920 · MF923 (2500pag)	pz
OLIB0925/6/7	B0925/6/7	Toner nero e colori per D · color MF920 · MF923 (2500pag)	pz
OLIB0990	B0990	Toner nero e colori per D · color MF2501 · MF2001 (nero 12000pag; colori 6000pag)	pz
OLIB0991/2/3	B0991/2/3	Toner nero e colori per D · color MF2501 · MF2001 (nero 12000pag; colori 6000pag)	pz
OLIB1036	B1036	Toner nero e colori per d · Color MF 222 · MF282 · MF362 (nero 27000pag; colori 25000pag)	pz
OLIB1037/8/9	B1037/8/9	Toner nero e colori per d · Color MF 222 · MF282 · MF362 (nero 27000pag; colori 25000pag)	pz
OLIB1094	B1094	Toner nero e colori per D · Color MF 2552 PLUS (nero 18000pag; colori 12000pag)	pz
OLIB1091/2/3	B1091/2/3	Toner nero e colori per D · Color MF 2552 PLUS (nero 18000pag; colori 12000pag)	pz
OLIB1237	B1237	Toner nero e colori per D · Color P2226 · P2226plus (4000pag)	pz
OLIB1238/9/40	B1238/9/40	Toner nero e colori per D · Color P2226 · P2226plus (4000pag)	pz
OLIB1026	B1026	Toner nero e colori per d · Color MF552 · MF452 (27.500pag)	pz
OLIB1027/8/9	B1027/8/9	Toner nero e colori per d · Color MF552 · MF452 (27.500pag)	pz

OLIVETTI - TONER PER FAX

Cod.	Rif. Art.	Descrizione	Umv
OLIB0412	B0412	Toner OFX 9100 (3000pag)	pz
OLIB0414	B0414	Drum OFX 9100 (20.000 copie)	pz

OLIVETTI - NASTRI DI STAMPA

Cod.	Rif. Art.	Descrizione	Umv
OLIB0406	80406	Nastri nylon nero/rosso a 3punte Logos 654d · 662 · 682 · 912 Summa 22/32 (cf 12pz)	cf
OLIB0670	80670	Nastro correggibile nero Wordcart ET2000 serie ETV2700 · 2800 · 2900 (16000car) (cf 6pz)	cf
OLIB0673	80673	Lift · off Wordcart ET2000 serie ETV2700 · 2800 · 2900 (1800car)	cf
OLIB0205	82025	Nastro correggibile nero Ondacart ETP55 · 56 · 510 · 530 · 540 · 550 ETC 65 · 66 · E501 · 502 · 503 · 504 · 505 · 515 · 545 · 555 Linea 101 · 103 · 104 · 105 CT605 · 606 (50000car) (cf 6pz)	cf
OLIB0621	80621	Nastro nylon nero logos 40 · 60 · 75 · 80	pz
OLIB0836	80836	Nastro correggibile nero typecart et109 · 111 · 115 · 112 · 116 · etv 240 · 250 · 500	cf
OLIB02094	82094	Nastro nylon nero flexicart 2 · dm409 · 409l · 424 · 424l	pz



OKI - TONER PER LASER MONOCROMATICHE

Cod.	Rif. Art.	Descrizione	Umv
OKIB410BK	43979102	Toner nero B410 · B430 · B440 (3.500pag)	pz
OKIB411BK	44574702	Toner nero B411 · B431 bassa capacità (3.000pag)	pz
OKIEPB410	43979002	Drum EP-B410 · B430 · B440 (25.000pag)	pz
OKIB430BK	43979202	Toner nero B430 · B440 (7.000pag)	pz
OKIB4400	43502302	Toner nero B4400 · B4600 (3.000pag)	pz
OKIMB401	44992401	Toner nero B401 · MB441 · MB451 (1500pag)	pz
OKIMB401HC	44992402	Toner nero B401 · MB441 · MB451 (2500pag)	pz
OKIMB491	44574802	Toner nero B431 · MB461 · MB471 · MB491 (7000pag)	pz
OKIMB491HC	44917602	Toner nero B431 · MB491 (12000pag)	pz
OKIB412	45807102	Toner Nero B412 · B432 · B562 · MB472 · MB492 · MB562 (3.000pag)	pz
OKIB432	45807111	Toner Nero B432 · B562 · MB492 · MB562(12.000 pag)	pz
OKIB411DR	44574302	Drum B411 · B431 · MB461 · 471 · 491 (25000pag)	pz
OKIB710	01279001	Toner nero B710 · B720 · B730 (15.000pag)	pz
OKIB721	45488802	Toner nero B721 (18.000 pag)	pz
OKIB731	45439002	Toner nero B731 (36.000pag)	pz

OKI - PRODOTTI PER STAMPANTI A COLORI

Cod.	Rif. Art.	Descrizione	Umv
OKIC110HCB	44250724	Toner nero e colori C110 · C130N (nero 2.500pag; colori 1.500pag)	pz
OKIC110C/Y/M	442507XX	Toner nero e colori C110 · C130N (nero 2.500pag; colori 1.500pag)	pz
OKIC300BK	44469803	Toner nero e colori C300 · C500 capacità standard (nero 3.500pag; colori 2.000pag) Drum C310DN · C330DN · C510DN · C530DN · C531DN · MC361DN (20000pag)	pz
OKIC300C/M/Y	444697XX	Toner nero e colori C300 · C500 capacità standard (nero 3.500pag; colori 2.000pag) Drum C310DN · C330DN · C510DN · C530DN · C531DN · MC361DN (20000pag)	pz
OKIC5600BK	43324408	Toner nero e colori C5600 · C5700 (nero 6.000pag; colori 2.000pag)	pz
OKIC5600C/Y/M	438723xx	Toner nero e colori C5600 · C5700 (nero 6.000pag; colori 2.000pag)	pz
OKIC5650BK	43865708	Toner nero C5650 · C5750 (nero 8.000pag; colori 2.000pag)	pz
OKIC5650C/Y/M	438723xx	Toner nero e colori C5650 · C5750 (nero 8.000pag; colori 2.000pag)	pz
OKIEPC5650BK	43870008	Drum nero e colori C5650 · C5750	pz
OKIEPC5650C/Y/M	438700xx	Drum nero e colori C5650 · C5750	pz
OKIC5800BK	43324424	Toner nero e colori C5800 · C5900 · C5550 (nero 6.000pag; colori 5.000pag)	pz
OKIC5800C/Y/M	433244xx	Toner nero e colori C5800 · C5900 · C5550 (nero 6.000pag; colori 5.000pag)	pz
OKIC5850BK	43865724	Toner nero e colori C5850 · C5950 Series (nero 8.000pag; colori 6.000pag)	pz
OKIC5850C/Y/M	43865721	Toner nero e colori C5850 · C5950 Series (nero 8.000pag; colori 6.000pag)	pz
OKIC810BK	44059108	Toner nero e colori C-810 · C-830 (8.000pag)	pz
OKIC810C/M/Y	440591xx	Toner nero e colori C-810 · C-830 (8.000pag)	pz
OKIEPC810BK	44064012	Drum nero e colori C-810 · C-830	pz
OKIEPC810C/M/Y	440640xx	Drum nero e colori C-810 · C-830	pz
OKIC8600BK	43487712	Toner nero e colori C8600 (6.000pag)	pz
OKIC8600C/Y/M	434877xx	Toner nero e colori C8600 (6.000pag)	pz
OKIMC860BK	44059212	Toner nero e colori MC860 (nero 9.500pag; colori 10.000pag)	pz
OKIMC860C/M/Y	440592xx	Toner nero e colori MC860 (nero 9.500pag; colori 10.000pag)	pz
OKIC931BK	45536416	Toner nero e colori C931 (24.000pag)	pz
OKIC931C/M/Y	4553641xx	Toner nero e colori C931 (24.000pag)	pz
OKIEPC910B	44035520	Toner nero e colori C910 (20.000pag)	pz
OKIEPC910C/M/Y	440355xx	Toner nero e colori C910 (20.000pag)	pz
OKIC873BK	45862815	Toner nero e colori MC873 (20.000pag)	pz
OKIC873C/M/Y	458628XX	Toner nero e colori MC873 (20.000pag)	pz
OKIC853BK	45862840	Toner nero e colori MC853 · 873 (20.000pag)	pz
OKIC853C/M/Y	458628XX	Toner nero e colori MC853 · 873 (20.000pag)	pz



OKI

PRINTING SOLUTIONS

OKI - NASTRI DI STAMPA



Cod.	Rif. Art.	Descrizione	Umv
OKIML393B	09002311	Nastro nylon nero 393/C 395/C (5milioni car.)	cf 6
OKIML520	09002315	Nastro nylon nero 520 521 (4milioni car.)	cf 12
OKIML5500	01126301	Nastro nylon nero ML5500 552X/9X (4milioni car.)	cf 12
OKIML390	09002309	Nastro nylon nero 380/5/6 390/1 3390/1 (2milioni car.)	cf 12
OKIML3410	09002308	Nastro nylon nero 3410 (10milioni car.)	pz
OKIML182	09002303	Nastro nylon nero182/92/93 280 320/1 3320/1 (kit 12pz)	cf
OKIML390FB	09002310	Nastro nylon nero 320 390 FLATBED (2milioni car.)	pz
OKIML1120	43571802	Nastro nylon nero ML 1120/1190 (4milioni car.)	pz
OKIML4410	40629303	Nastro nylon nero ML 4410 (15 Milioni car)	pz
OKIML6300	43503601	Nastro nylon nero ML6300FB (4 Milioni car)	pz
OKIML5721	44173406	Nastro nylon nero ml5721/91 (13 Milioni car)	pz

PRINTRONIX

GLOBAL PRINTING PARTS LTD

PRINTRONIX - PRODOTTI PER STAMPANTI



Cod.	Rif. Art.	Descrizione	Umv
PRI300LL	107675-007	Nastro NY nero per P300 100YD	cf 6
PRIP300	107675-001	Nastro NY nero P300 DSI 6910 Q10	cf 6
PRIP7000	179499-001	Nastro NY nero P7000 - P7215 alta capacità	cf 6
PRIP7000P4	255049-401	Nastro NY nero P7000 capacità standard	cf 4

Panasonic

POWER YOUR DAY

PANASONIC - PRODOTTI PER FOTOCOPIATORI E STAMPANTI LASER



Cod.	Rif. Art.	Descrizione	Umv
PANKXFAT411X	KX-FAT411X	Toner per KX-MB2000 (2.000pag)	pz
PANKXFAD412X	KX-FAD412X	Drum per serie KX-MB2000 (6000pag)	pz
PANKXFAT88	KX-FAT88X	Toner per KX-FL401JT-W (2.000pag)	pz
PANKXFA83	KX-FA83X	Toner per FL511 FL541 FL611 (2.500pag)	pz
PANKXFA84	KX-FA84X	Drum per FL511 FL541 (10.000pag)	pz
PANUG3380	UG-3380-ARC	Toner per UF-5100 - 5300 (8.000pag)	pz
PANKXFAT410X	KX-FAT410X	Toner all-in-one per serie KX-MB1500 (2500pag)	pz
PANKXFAT92	KX-FAT92X	Toner per KX-MB261 - 771 (2.000pag)	pz
PANDQTU33R	DQ-TU33R-PB	Toner per DP 8045PG (33.000pag)	pz
PANDQTCB008X	DQ-TCB008-X	Toner per DP-MB300 (8000pag)	pz
PANKXFAT420X	KX-FAT420X	Toner per KX-MB 2230 - 2270 - 2515 - 2545 - 2575 (2000pag)	pz
PANKXFA76	KX-FA76X	Toner per KXFL501JT KXFLM551 KXFLB750JT KXFLB755 (2.000pag)	pz
PANKXFADK511X	KX-FADK511X	Drum nero KX-MC6260JT KX-MC6020JT (10.000pag)	pz
PANKXFA87	KX-FA87X	Toner per KX-FLB-851JT KX-FLB-801 (2.500pag)	pz

PANASONIC - PRODOTTI PER FAX

Cod.	Rif. Art.	Descrizione	Umv
PANKXFA52	KX-FA52X	Pellicola TTR KX-FP205JT - 215JT KX-FC265JT - FC275JT (2X30mt)	pz
PANKXFA55	KX-FA55X	Pellicola TTR KX-FP151 - 155 - 195 (2x50mt)	pz

RICOH



RICOH - TONER PER MULTIFUNZIONI E FOTOCOPIATRICI MONO

Cod.	Rif. Art.	Descrizione	Umv
RICSP1000E	413196	Toner Nero Alta Capacità Aficio SP1000s/sf - Fax 1140L - 1180L (4000pag)	pz
RICSP1200SBK	406837	Toner Nero Aficio SP1200S - SP1200SF (2600pag)	pz
RICAF2051	842116	Toner Nero Aficio 1060 - MP 5500 (43000pag)	pz
RIC1015AF	888087	Toner Nero Aficio 1015 - 1018 - 1113 Type 1220D (9000pag)	pz
RIC1027	842042	Toner Nero Aficio 1022 - 1027 - 1032 - 2022 - 2027 - 2032 - Type 2220 (11000pag)	pz
RIC2035	842078	Toner Nero Aficio 2035 - 2045 - 3045 - Type 3210D	pz
RIC2015	842015	Toner Nero Aficio 2015 - 2018 - 2018D - Type 1230D (9000pag)	pz
RIC1515	842024	Toner Nero Aficio 1515 - MP161 - K165 - Type 1270D	pz
RICSP4100	407649	Toner Nero Aficio SP4100N - SP4110N - Type SP4100 (15000pag)	pz
RICAP2600	400760	Toner Nero AP 2600 - AP600N - AP610 (20000pag)	pz
RICHSP1100HE	406572	Toner Nero Alta Capacità Aficio SP1100SF (4000pag)	pz
RICSP3400HE	407648	Toner Nero Alta capacità Aficio SP3400N - SP3410N (5500pag)	pz
RICSP3400LE	407647	Toner Nero per Aficio SP3400N/SF - 3410N/SF - SP3500N/SF - 3510N/SF (2500pag)	pz
RICHSP6330NK	821231	Toner Nero Aficio SP6330N (20000pag)	pz
RICSP300DNBK	406956	Toner Nero Aficio SP300DN (1500pag)	pz
RICSP4500E	407340	Toner Nero Aficio SP 3600DN - SP 4510DN - SP 3600SF - SP 3610SF - SP 4510SF (6.000pag)	pz
RICSP6430	407510	Toner Nero Aficio SP6430 (10.000pag)	pz
RICSP277HE	408160	Toner Nero Aficio SP277 (2.600PAG)	pz
RICSP377XE	408162	Toner Nero Aficio SP377 (6.400PAG)	pz
RICSP400E	408061	Toner Nero Aficio SP400DN - SP450DN (5.000PAG)	pz
RICSP400HE	408060	Toner Nero Aficio SP450DN (10.000PAG)	pz
RICSP400LE	408062	Toner Nero Aficio SP400DN - SP450DN(2.500PAG)	pz

RICOH - TONER PER MULTIFUNZIONI E FOTOCOPIATRICI A COLORI

Cod.	Rif. Art.	Descrizione	Umv
RICCL4000BK	888280	Toner Aficio SPC41xyDN - CL 4000 - LANIER LP125CX - Type 245 (Nero e Colori: 5000pag)	pz
RICCL4000C/M/G	888283/284/285	Toner Aficio SPC41xyDN - CL 4000 - LANIER LP125CX - Type 245 (Nero e Colori: 15000pag)	pz
RICCL4000LFBK	888312	Toner Aficio SPC41xyDN - CL 4000 - LANIER LP125CX - Type 245 (Nero e Colori: 15000pag)	pz
RICCL4000LFC/M/Y	888315/316/317	Toner Aficio SPC41xyDN - CL 4000 - LANIER LP125CX - Type 245 (Nero e Colori: 15000pag)	pz
RICMPC3000BK	842030	Toner Aficio MPC 2000 - 2500 - C3000 (Nero: 16600pag; Colori: 12500pag)	pz
RICMPC3000C/M/Y	842033/34/35	Toner Aficio MPC 2000 - 2500 - C3000 (Nero: 16600pag; Colori: 12500pag)	pz
RICHC310HEK	407634	Toner Aficio SPC 231n - 232dn - 231sf - 232sf - 311n - 312dn - 320DN - 242SF - 342DN (Nero: 6500 pag; Colori: 6000pag)	pz
RICHC310HEC/M/Y	407637-638-639	Toner Aficio SPC 231n - 232dn - 231sf - 232sf - 311n - 312dn - 320DN - 242SF - 342DN (Nero e Colori: 2500 pag)	pz
RICHC310EK	407638	Toner Aficio SPC 231n - 232dn - 231sf - 232sf - 311n - 312dn - 320DN - 242SF - 342DN (Nero e Colori: 2500 pag)	pz
RICHC310EC/M/Y	407641-642-643	Toner Aficio SPC 231n - 232dn - 231sf - 232sf - 311n - 312dn - 320DN - 242SF - 342DN (Nero e Colori: 2500 pag)	pz
RICMPC2030BK	842057	Toner Aficio MP C2030 - 2050 - 2530 - 2550 (Nero: 8330 pag; Colori: 4580pag)	pz
RICMPC2030C/M/Y	842060/61/62	Toner Aficio MP C2030 - 2050 - 2530 - 2550 (Nero: 8330 pag; Colori: 4580pag)	pz
RICSP220NBK	407642	Toner Aficio SP c220 - c221 - c222 - C240 (Nero e Colori: 2000pag)	pz
RICSP220NC/M/Y	407643/44/45	Toner Aficio SP c220 - c221 - c222 - C240 (Nero e Colori: 2000pag)	pz
RICC2003EK	841925	Toner Aficio MPC2003 - 2503 - MPC2011SP - MPC2004 - 2504 (Nero: 15500pag; Colori: 7900pag)	pz
RICC2003EC/M/Y	841928/29/30	Toner Aficio MPC2003 - 2503 - MPC2011SP - MPC2004 - 2504 (Nero: 15500pag; Colori: 7900pag)	pz
RICSP252ELDB	407716	Toner Aficio SPC 252 (Nero: 6.500pag; Colori: 6000pag)	pz
RICSP252ELDC/M/Y	407717/18/19	Toner Aficio SPC 252 (Nero: 6.500pag; Colori: 6000pag)	pz

RICOH - PRODOTTI PER FAX

Cod.	Rif. Art.	Descrizione	Umv
RIC1190BK	431013	Toner Nero per FAX 1190L (2500pag)	pz
RIC3310L	430351	Toner FAX 3310Le - 4410 - 4420 - LANIER LF 310 - 410 - 410e - Type 1260D (5000pag)	pz
RIC1195K	431147	Toner nero Fax 1195L	pz

RICOH - PRODOTTI A COLORI PER GELSprinter

Cod.	Rif. Art.	Descrizione	Umv
RICHGC31K	405688	Print Cartridge Gx2600N - Gx3300N - Gx3350N - Gx5550N - Gx7700N (Nero e Colori: 1920pag)	pz
RICHGC31C/M/Y	405689-90-91	Print Cartridge Gx2600N - Gx3300N - Gx3350N - Gx5550N - Gx7700N (Nero e Colori: 1920pag)	pz
RICGX3000BK	405532	Print cartridge nero GelSprinter GX3000 3050N 5050N Type GC21K (Nero: 1500pag; Colori: 1000pag)	pz
RICGX3000C/M/Y	405533-34-35	Print cartridge nero GelSprinter GX3000 3050N 5050N Type GC21K (Nero: 1500pag; Colori: 1000pag)	pz



SAMSUNG



Samsung Laser monocromatico

Cod.	Rif.Art.	OEM 2017	Colore	Compatibilità	Durata Pag*	Umv
SAMSU863A	SU863A	MLT-D119S/ELS	■	Samsung ML-1610 · ML-2010 · ML-2510 · ML-2570 · ML-2571N · SCX4321 · SCX4521F	2.000	pz
SAMSU781A	ST953A	MLT-D1082S/ELS	■	Samsung ML-1640 · ML-2240	1.500	pz
SAMSU737A	SU737A	MLT-D1042S/ELS	■	Samsung ML-1660 · ML-1665 · ML-1670 · ML-1675 · ML-1860 · ML-1865 · ML-1865W · SCX3200	1.500	pz
SAMSU758A	SU758A	MLT-D1052L/ELS	■	Samsung ML-1910 · ML-1915 · ML-2525 · ML-2580N · ML-2525W · SCX4600 · SCX4623F · SCX4623FN · SF650 · SF655R	2.500	pz
SAMSU696A	SU696A	MLT-D101S/ELS	■	Samsung ML-2160 · ML-2165 · ML-2165W · SCX3400 · SCX3400F · SCX3405 · SCX3405F · SCX3405FW · SF-760 · ML-2165W;	1.500	pz
SAMSU646A	SU646A	ML-D2850A/ELS	■	Samsung ML-2850D · ML-2851ND · ML-2850DR · ML-2851NDR	2.000	pz
SAMSU654A	SU654A	ML-D2850B/ELS	■	Samsung ML-2850D · ML-2851ND · ML-2850DR · ML-2851NDR	5.000	pz
SAMSU728A	SU728A	MLT-D103S/ELS	■	Samsung ML-2950ND · ML-2955ND · SCX-4726FD · SCX4727FD · SCX4728FN · SCX4729FN	1.500	pz
SAMSU716A	SU716A	MLT-D103L/ELS	■	Samsung ML-2950ND · ML-2955ND · SCX4726FD · SCX4727FD · SCX4728FN · SCX4729FN	2.500	pz
SAMSU974A	SU974A	MLT-D205S/ELS	■	Samsung ML-3310ND · ML-3710ND · SCX4833FD · SCX4833FR · SCX5637FR	2.000	pz
SAMSU963A	SU963A	MLT-D205L/ELS	■	Samsung ML-3310ND/SEE/SIT · ML-3710ND · SCX-4833FD · SCX4833FR · SCX5637FR	5.000	pz
SAMSU665A	SU665A	ML-D3470A/EUR	■	Samsung ML-3470D · ML-3471ND	4.000	pz
SAMSU672A	SU672A	ML-D3470B/EUR	■	Samsung ML-3470D · ML-3471ND	10.000	pz
SAMSU951A	SU951A	MLT-D205E/ELS	■	Samsung ML-3710ND/SEE/SIT · SCX5637FR · ML-3310ND/SIT (non compatibile con ML-3310ND/SEE)	10.000	pz
SAMSV048A	SV048A	MLT-D305L/ELS	■	Samsung ML-3750ND	15.000	pz
SAMSV058A	SV058A	MLT-D307E/ELS	■	Samsung ML-5010ND · ML-5015ND · ML-4510ND	20.000	pz
SAMSV066A	SV066A	MLT-D307L/ELS	■	Samsung ML-5010ND · ML-5015ND · ML-4510ND	15.000	pz
SAMSV096A	SV096A	MLT-D309L/ELS	■	Samsung ML-5510ND · ML-6510ND	30.000	pz
SAMSS790A	SS790A	MLT-D708S/ELS	■	Samsung MultiXpress K 4250 LX · K 4250 RX · K 4300 Series · K 4200 Series · K 4350 LX · K 4300 LX	15.000	pz
SAMSV031A	SV031A	MLT-D304E/ELS	■	Samsung Proxpress SI M4583FX	40.000	pz
SAMSU852A	SU852A	MLT-D117S/ELS	■	Samsung SCX4655F · SCX4655FN	2.500	pz
SAMSV004A	SV004A	MLT-D2092S/ELS	■	Samsung ML-2855ND · SCX4824FN · SCX4825FN · SCX4828FN	2.000	pz
SAMSV003A	SV003A	MLT-D2092L/ELS	■	Samsung ML-2855ND · SCX4824FN · SCX4825FN · SCX4828FN	5.000	pz
SAMSV196A	SV196A	SCX-D5530A/ELS	■	Samsung SCX-5530FN	4.000	pz
SAMSU986A	SU986A	MLT-D2082L/ELS	■	Samsung SCX-5635FN · SCX-5835FN	10.000	pz
SAMSV171A	SV171A	SCX-6320D8/ELS	■	Samsung SCX-6322DN · SCX-6320F	8.000	pz
SAMSV202A	SV202A	SCX-D6345A/ELS	■	Samsung SCX-6345N	2.000	pz
SAMSV208A	SV208A	SCX-D6555A/ELS	■	Samsung SCX-6555N · SCX-6545N	25.000	pz
SAMSS811A	SS811A	MLT-K607S/ELS	■	Samsung SCX-8030ND · SCX-8040ND	20.000	pz
SAMSS805A	SS805A	MLT-K606S/ELS	■	Samsung SCX-8040ND	35.000	pz
SAMSV797A	SV797A	MLT-D709S/ELS	■	Samsung SCX-8123 · SCX-8128NA	25.000	pz

SAMSUNG



Cod.	Rif.Art.	OEM 2017	Colore	Compatibilità	Durata Pag*	Umv
SAMSU128A	SU128A	CLT-K4072S/ELS	■		1.500	pz
SAMST994A	ST994A		■	Samsung CLP-325 · CLP-320 · CLX-3185	1.000	pz
SAMSU472A	SU472A	CLT-C/M/Y4072S/ELS	■		1.000	pz
SAMSU262A	SU262A		■		1.000	pz
SAMSU138A	SU138A	CLT-K4092S/ELS	■		1.500	pz
SAMSU005A	SU005A		■	Samsung CLP-315 · CLP-310 · CLX-3170FN · CLX-3175	1.000	pz
SAMSU482A	SU482A	CLT-C/M/Y4092S/ELS	■		1.000	pz
SAMSU272A	SU272A		■		1.000	pz
SAMSU118A	SU118A	CLT-K406S/ELS	■		1.500	pz
SAMST984A	ST984A		■	Samsung CLP-360 · CLP-365 · CLX-3300 · CLX-3305	1.000	pz
SAMSU462A	SU462A	CLT-C/M/Y406S/ELS	■		1.000	pz
SAMSU252A	SU252A		■		1.000	pz
SAMSU158A	SU158A	CLT-K504S/ELS	■		2.500	pz
SAMSU025A	SU025A		■	Samsung CLP-415 · CLX-4195	1.800	pz
SAMSU502A	SU502A	CLT-C/M/Y504S/ELS	■		1.800	pz
SAMSU292A	SU292A		■		1.800	pz
SAMSU171A	SU171A	CLT-K506L/ELS	■		6.000	pz
SAMSU038A	SU038A		■	Samsung CLP-680ND · CLX-6260	3.500	pz
SAMSU515A	SU515A	CLT-C/M/Y506L/ELS	■		3.500	pz
SAMSU305A	SU305A		■		3.500	pz
SAMSU189A	SU189A	CLT-K5082S/ELS	■		2.500	pz
SAMSU056A	SU056A		■		2.000	pz
SAMSU533A	SU533A	CLT-C/M/Y5082S/ELS	■		2.000	pz
SAMSU323A	SU323A		■	Samsung CLP-620ND · CLP-670ND · CLX-6220FX · CLX-6250FX	2.000	pz
SAMSU188A	SU188A	CLT-K5082L/ELS	■		5.000	pz
SAMSU055A	SU055A		■		4.000	pz
SAMSU532A	SU532A	CLT-C/M/Y5082L/ELS	■		4.000	pz
SAMSU322A	SU322A		■		4.000	pz
SAMSU216A	SU216A	CLT-K6092S/ELS	■		7.000	pz
SAMSU082A	SU082A		■		7.000	pz
SAMSU559A	SU559A	CLT-C/M/Y6092S/ELS	■		7.000	pz
SAMSU348A	SU348A		■	Samsung CLP-770ND · CLP-775ND	7.000	pz
SAMSU093A	SU093A		■		20.000	pz
SAMSU570A	SU570A	CLT-C/M/Y659S/ELS	■		20.000	pz
SAMSU359A	SU359A		■		20.000	pz
SAMSU591A	SU591A		■		15.000	pz
SAMSS577A	SS577A	CLT-K6062S/ELS	■		25.000	pz
SAMSS537A	SS537A		■		20.000	pz
SAMSS712A	SS712A	CLT-C/M/Y6072S/ELS	■		20.000	pz
SAMSS619A	SS619A		■	Samsung CLX-9250ND · CLX-9252NA · CLX-9350ND · CLX-9352NA	20.000	pz
SAMSS531A	SS531A		■		20.000	pz
SAMSS706A	SS706A	CLT-C/M/Y6062S/ELS	■		20.000	pz
SAMSS613A	SS613A		■		20.000	pz
SAMSS607A	SS607A	CLT-K809S/ELS	■		20.000	pz
SAMSS567A	SS567A		■	Samsung CLX-9201NA · CLX-9251NA · CLX-9301NA	15.000	pz
SAMSS742A	SS742A	CLT-C/M/Y809S/ELS	■		15.000	pz
SAMSS649A	SS649A		■		15.000	pz
SAMSS600A	SS600A	CLT-K808S	■		23.000	pz
SAMSS560A	SS560A		■	Samsung X4300LX · X4250LX · X4220RX	20.000	pz
SAMSS735A	SS735A	CLT-C/M/Y 808S	■		20.000	pz
SAMSS642A	SS642A		■		20.000	pz
SAMSU100A	SU100A	CLT-K404ELS	■		1.500	pz
SAMST966A	ST966A		■	Samsung SL-X430 · SL-C480	1.000	pz
SAMSU444A	SU444A	CLT-C/M/Y 404S	■		1.000	pz
SAMSU234A	SU234A		■		1.000	pz
SAMSU214A	SU214A	CLT-K603L/ELS	■		10.000	pz
SAMSU080A	SU080A		■	Samsung SL-C4010ND · SL-C4060FR	10.000	pz
SAMSU557A	SU557A	CLT-K/C/M603L/ELS	■		10.000	pz
SAMSU346A	SU346A		■		10.000	pz



SHARP

SHARP - PRODOTTI PER COPY E LASER

Cod.	Rif. Art.	Descrizione	Umv
SHAT1045	AL110DC	Toner e developer AL-1043 · AL-1045 · AL-1217 · AL-1252 · AL-1255 · AL-1452 · AL-1456 · AL-1457 (6000pag)	pz
SHAT5120	AR016T	Toner nero AR-5015/N · AR-5120 · AR-5316 · AR-5320 (16000pag)	pz
SHAR5520	AR020T	Toner nero AR-5520D · AR-5516D · AR-020T (16000pag)	pz
SHAR201	AR202T	Toner nero AR-163 · AR-201 · AR-202 · AR-206 · AR-M160 · AR-M165 · AR-M205 · AR-M207 (13000pag)	pz
SHAT270LT	AR270LT	Toner nero AR-215 · AR-235 · AR-275 · AR-276 · AR-M236 · AR-M276 (25000pag)	pz
SHAT310	AR310T	Toner nero AR-310 · AR-M256 · AR-M316 (25000pag)	pz
SHAT451	AR455T	Toner nero AR-455 · AR-M451 (35000pag)	pz
SHAT206GT	MX206GT	Toner nero MX206 · MX-M160D · MX-M200D (16000pag)	pz
SHAMX312GT	MX312GT	Toner nero MX312GT · MX-M260 · MX-M310 (25000pag)	pz
SHAMXM363N	MX500GT	Toner nero MX500GT · MX-M363N · MX-M453N · MX-M503N · MX-M283N (40000pag)	pz
SHAMX70GTBA	MX70GTBA	Toner nero MX-5500N · MX-6200N · MX-7000N (42000pag)	pz
SHAMX2310BK	MX23GTBA	Toner nero MX2010 · MX2310 · MX2614 · MX2616 · MX3111 · MX3114N (18000Ppag)	pz
SHAMX2310C/M/Y	MX23GTXX	Toner colore MX2010 · MX2310 · MX2614 · MX2616 · MX3111 · MX3114N (10000pag)	pz
SHAMX2700BK	MX27GTBA	Toner nero MX2300N · MX2700N (18000pag) Toner colore MX2300N · MX2700N · MX3501N (15000pag)	pz
SHAMX2700C/M/Y	MX27GTXX	Toner colore MX2301N · MX2600 (18000pag)	pz
SHAMX31GTBA	MX31GTBA	Toner Colore MX2301N · MX2600 (15000pag)	pz
SHAMX31GTXX	MX31GTXX	Toner Colore MX2301N · MX2600 (15000pag)	pz
SHAMXC30GTB	MXC30GTB	Toner nero MX-C250F · MX-C300W (6000pag) Toner colore MX-C250F · MX-C300W (6000pag)	pz
SHAMXC30GTXX	MXC30GTXX	Toner colore MX-C250F · MX-C300W (6000pag)	pz

SHARP

SHARP - PRODOTTI PER FAX

Cod.	Rif. Art.	Descrizione	Umv
SHATUX31CR	UX31CR	Film TTR UX 31CR UX-P710/UX-A760	pz



TOSHIBA

TOSHIBA - TONER PER FOTOCOPIATRICI

Cod.	Rif. Art.	Descrizione	Umv
TOST1640	6AJ00000023	Toner nero per e-Studio 163 · 166 · 203 · 206 · 207 · 167 · 205 (5000pag)	pz
TOST1640HC	6AJ00000024	Toner nero alta capacità per e-Studio 163 · 166 · 203 · 206 · 207 · 165 · 167 · 205 (24000pag)	pz
TOST1600	60066062051	Toner nero per e-Studio 16 · 16S · 160 (5000pag)	cf 2
TOS1810E	6AJ00000058	Toner nero per e-Studio 181 · 211 · 182 · 212 (24500pag)	pz
TOS2500	60066062053	Toner nero per e-Studio 20 · 25 · 200 · 250 (7500pag)	cf 2
TOS2340	6AJ00000025	Toner nero per e-Studio 232 · 282 (23000pag)	1
TOS2840	6AJ00000035	Toner nero per e-Studio 233 · 283 (23000pag)	pz
TOS3520	6AJ00000037	Toner nero per e-Studio 350 · 450 (21000pag)	pz
TOS2025	6A000000932	Toner nero per e-Studio 200S (3000pag)	pz
TOST3008E	6AJ00000151	Toner Nero per E-Studio 2508A · 3508A · 4508A · 5008A	pz
TOST281K	6AJ00000041	Toner nero per e-Studio 281C · 351C · 451C (Nero 27.000pag; Colori 10.000pag)	pz
TOST281C/M/Y	6AK000000xx	Toner nero per e-Studio 281C · 351C · 451C (Nero 27.000pag; Colori 10.000pag)	pz
TOS2040BK	6AJ00000075	Toner nero per e-Studio 2040 · 2540 · 3540 · 4540 (Nero 34.200pag; Colori 26.800pag)	pz
TOS2040C/M/Y	6AJ000000XX	Toner nero per e-Studio 2040 · 2540 · 3540 · 4540 (Nero 34.200pag; Colori 26.800pag)	pz
TOS2020BK	6AJ00000066	Toner nero e-Studio 2020C (Nero 20.300pag; Colori 16.800pag)	pz
TOS2020C/M/Y	6AJ000000XX	Toner nero e-Studio 2020C (Nero 20.300pag; Colori 16.800pag)	pz
TOS2505BK	6AJ00000139	Toner Nero e-Studio 2505AC · 3005AC · 3505AC · 4505AC · 5005AC (Nero 38.400pag; Colori 33.400pag)	pz
TOS2505C/M/Y	6AJ000001XX	Toner Nero e-Studio 2505AC · 3005AC · 3505AC · 4505AC · 5005AC (Nero 38.400pag; Colori 33.400pag)	pz
TOS2500EBK	6AJ00000123	Toner Nero TOSHIBA e-STUDIO 2500AC (Nero 38.400pag; Colori 33.600pag)	pz
TOS2500EC/M/Y	6AJ000001XX	Toner Nero TOSHIBA e-STUDIO 2500AC (Nero 38.400pag; Colori 33.600pag)	pz

Ribbon per stampanti industriali

Proponiamo nastri in cera, cera arricchita, cera/resina e resina con inchiostrazione INTERNA/ESTERNA. Misure personalizzate e quotazioni ad hoc.



Nastri in cera per la stampa su etichette in carta

Dimensioni (cm)	Umv
110x300	cf 24
110x360	cf 24
110x450	cf 24
156x450	cf 12



Nastri per zebra con inchiostrazione esterna

Dimensioni (cm)	Umv
110x74	cf 72

Per ricevere maggiori informazioni, per i codici e quotazioni contattateci a info@officedistribution.eu



UTAX - Monocromatico

Cod.	Rif.Art.	Colore	Compatibilità	Umv
UTX1118	612210010	■	Toner Nero per CD1118 · 1218 · 1222	pz
UTX1325	612511010	■	Toner Nero per CD1325 · 1330	pz
UTX1465	616510010	■	Toner Nero per 6555i · 8055i · CD1465 · 1480	pz
UTX3020	613011110	■	Copy Kit nero per P-3020 · 25MFP · CD5130-P · 5230	pz
UTX3560	623510010	■	Copy Kit nero per 7511-3560i	pz
UTX3140	4414010010	■	Toner Kit nero per LP3140 · 3151	pz
UTX3240	4424010110	■	Toner Nero per LP3240 · CD1340 · 1440 · 5140-L · 5240-L	pz
UTX3328	4422810010	■	Toner Nero per LP3228 · 3230 · CD1028 · 1128	pz
UTX3520	613511010	■	Copy Kit nero per P 3520 · 25MPP · CD5135 · 5235	pz
UTX3521	4413510010	■	Toner Nero per P-3521D/DN · LP3135 · 3335	pz
UTX3555	613510010	■	Copy Kit nero per 3555i · 5555i · CD1435 · 1455	pz
UTX4030	4434010010	■	Toner Nero per P-4030D/DN · P-4030/35 MFP	pz
UTX4510	611811010	■	Copy Kit nero per 4510 · 1855 · 2256MFP	pz
UTX4530	4434510010	■	Toner Nero per P4530DN	pz
UTX5025	613011010	■	Copy Kit nero per 256i · 306i · CD5025 · 5025P · 5030	pz
UTX5030	4436010010	■	Toner Nero per P-5030 · P-6030DN · P-5035i · P-6035i MFP	pz
UTX7510	623010010	■	Copy Kit nero per 3060i	pz



UTAX - Toner per Multifunzioni e Stampanti colore

Cod.	Rif.Art.	Colore	Compatibilità	Umv
UTX6505BK	656510010	■	Toner Nero e Colori per 6505ci · 7505ci · CDC1965/70	pz
UTX6505C/M/Y	656510011-14-16	■ ■ ■		pz
UTX8510BK	662511010	■	Toner Nero e Colori per 2500ci	pz
UTX8510C/M/Y	662511011-14-16	■ ■ ■		pz
UTXC1725BK	652510010	■	Toner Nero e Colori per CDC1725/30	pz
UTXC1725C/M/Y	652510011-14-16	■ ■ ■		pz
UTXC1945BK	654510010	■	Toner Nero e Colori per 4505ci · 5505ci · CDC1945 · 1950	pz
UTXC1945C/M/Y	654510011	■ ■ ■		pz
UTXC2550BK	662510010	■	Toner Nero e Colori per U2550ci	pz
UTXC2550C/M/Y	662510011	■ ■ ■		pz
UTXC260BK	652611010	■	Toner Nero e Colori per 260ci-261ci	pz
UTXC260C/M/Y	652611011-14-16	■ ■ ■		pz
UTXC2660BK	4472610010	■	Toner Nero e Colori per P-C2660i · 65IMPF · C2660DN	pz
UTXC2660C/M/Y	4472610011-14-16	■ ■ ■		pz
UTXC3060BK	4462610010	■	Toner Nero e Colori per P-C3060DN · CLP3626 · 3630	pz
UTXC3060C/M/Y	4462610011-14-16	■ ■ ■		pz
UTXC3061BK	1T02NR0UTO	■	Toner Nero e Colori per P-C3060/65 MFP · P-C3061DN	pz
UTXC3061C/M/Y	1T02NRCUTO-BURTO-AUTO	■ ■ ■		pz
UTXC3521BK	4452110010	■	Toner Nero e Colori per CLP3521	pz
UTXC3521C/M/Y	4452110011-14-16	■ ■ ■		pz
UTXC3721BK	4472110010	■	Toner Nero e Colori per CLP3721 · P-C2160DN	pz
UTXC3721C/M/Y	4472110011-14-16	■ ■ ■		pz
UTXC5520BK	652511010	■	Toner Nero e Colori per 206ci · 256ci · CDC5520/25	pz
UTXC5520C/M/Y	652511011-14-16	■ ■ ■		pz
UTXC5510BK	1T02R40UTO	■	Toner Nero e Colori per 300ci	pz
UTXC5510C/M/Y	1T02R4CUTO-BURTO-AUTO	■ ■ ■		pz
UTXC5511BK	1T02R50UTO	■	Toner Nero e Colori per 350ci	pz
UTXC5511C/M/Y	1T02R5CUTO-BUTO-AUTO	■ ■ ■		pz
UTX3005BK	653011010	■	Toner Nero e Colori per 3005ci · 3505ci · CDC 1930 · 1935	pz
UTX3005C/M/Y	653010011-14-16	■ ■ ■		pz
UTX6006BK	1T02ND0UTO	■	Toner Nero e Colori per 5006 · 6006ci	pz
UTX6006C/M/Y	1T02NDCUTO	■ ■ ■		pz



XEROX - TONER PER STAMPANTI E MULTIFUNZIONE

Cod.	Rif.Art.	Colore	Compatibilità	Durata Pag	Umv
XER106R01630	106R01630	■	Toner nero e colori per Phaser 6000 · 6010	nero 2.000pag	pz
XER106R01627/8/9	106R01627/8/9	■ ■ ■		colori 1.000pag	pz
XER106R01469	106R01469	■	Toner nero e colori per Phaser 6121MPF	nero 2.600pag	pz
XER106R01466/7/8	106R01466/7/8	■ ■ ■		colori 2.600pag	pz
XER106R01463/4/5	106R01463/4/5	■ ■ ■		colori 1.500pag	pz
XER106R01391	106R01391	■	Toner nero e colori per Phaser 6280 capacità standard	nero 3.000pag	pz
XER106R01388/89/90	106R01388/89/90	■ ■ ■		colori 2.200pag	pz
XER106R01597	106R01597	■	Toner nero e colori per Phaser 6500 · WorkCentre 6505	nero 3.000pag	pz
XER106R01594	106R01594/5/6	■ ■ ■		colori 2.500pag	pz
XER106R01591	106R01591/2/3	■ ■ ■		colori 1.000pag	pz
XER106R1485	106R01485	■	Toner nero e colori per WorkCentre 3210 · 3220	nero 2.000pag	pz
XER106R01630	106R01486	■		nero 4.100pag	pz
XER106R01627/8/9	106R0162/8/9	■ ■ ■		colori 1.000pag	pz
XER106R02759	106R02759	■	Toner Nero e colori per Phaser 6020 · 6022 WorkCentre 6025 · 6027	nero 2.000pag	pz
XER106R02756/7/8	106R02756/7/8	■ ■ ■		colori 1.000pag	pz
XER106R03500	106R3500	■	Toner nero e colori per VersaLink C400 · C405	nero 2.500pag	pz
XER106R03501/2/3	106R3501/2/3	■ ■ ■		colori 2.500pag	pz
XER106R03516	106R03516	■	Toner nero e colori per VersaLink C400 · C405	nero 5.000pag	pz
XER106R03517/18/19	106R03517/8/9	■ ■ ■		colori 4.800pag	pz
XER106R03528	106R03528	■	Toner nero e colori per VersaLink C400 · C405	nero 10.500pag	pz
XER106R03529/30/31	106R03529/30/31	■ ■ ■		colori 10.500pag	pz

XEROX - SOLID INK

Cod.	Rif.Art.	Colore	Descrizione	Durata Pag	Umv
XER108R00723	108R00723	■	3 Stick Solid Ink ciano Phaser 8560 · 8560MPF	3.000pag	pz
XER108R00724	108R00724	■	3 Stick Solid Ink magenta Phaser 8560 · 8560MPF	3.000pag	pz
XER108R00725	108R00725	■	3 Stick Solid Ink giallo Phaser 8560 · 8560MPF	3.000pag	pz
XER108R00726	108R00726	■	3 Stick Solid Ink nero Phaser 8560 · 8560MPF	3.000pag	pz
XER108R00727	108R00727	■	6 Stick Solid Ink nero Phaser 8560 · 8560MPF	6.000pag	pz
XER108R00931	108R00931	■	2 Stick Ink ciano ColorQube 8570	4.400pag	pz
XER108R00932	108R00932	■	2 Stick Ink magenta ColorQube 8570	4.400pag	pz
XER108R00933	108R00933	■	2 Stick Ink giallo ColorQube 8570	4.400pag	pz
XER108R00934	108R00934	■	2 Stick Ink nero ColorQube 8570	4.300pag	pz
XER108R00935	108R00935	■	4 Stick Ink nero ColorQube 8570	8.600pag	pz
XER108R00954	108R00954	■	6 Stick Ink ciano ColorQube 8870	17.300pag	pz
XER108R00955	108R00955	■	6 Stick Ink magenta ColorQube 8870	17.300pag	pz
XER108R00956	108R00956	■	6 Stick Ink giallo ColorQube 8870	17.300pag	pz
XER108R00957	108R00957	■	6 Stick Ink nero ColorQube 8870	16.700pag	pz
XER108R00746	108R00746	■	6 Stick ink ciano PHASER 8860	14.000pag	pz
XER108R00747	108R00747	■	6 Stick ink magenta PHASER 8860	14.000pag	pz
XER108R00748	108R00748	■	6 Stick ink giallo PHASER 8860	14.000pag	pz
XER108R00749	108R00749	■	6 Stick ink nero PHASER 8860	14.000pag	pz

Toner ricostruiti STARLINE®

La vera alternativa alla cartuccia originale.

Starline può aiutarti a ottenere un risparmio economico sui consumabili di stampa, mantenendo un risultato equivalente a quello che ti aspetti dalla cartuccia originale. Stampe nitide e definite con una resa in numero di pagine, uguale o superiore a quella che ottieni con la cartuccia originale. Questo è quello che Starline ti propone. Innovazione, esperienza e qualità sono i valori consolidati che l'azienda riversa nelle proprie cartucce, prodotte secondo elevati standard qualitativi e sottoposte a rigorosi controlli. Starline offre un'ampia gamma di prodotti, sempre aggiornata e orientata alle stampe a colori, grazie alle tecnologie all'avanguardia utilizzate. Starline ha investito molto nelle tecnologie per la stampa Laser a colori al fine di garantire la stessa qualità del colore, le stesse prestazioni e la stessa resa su carta delle cartucce originali. Starline garantisce qualità e affidabilità dei propri Toner ed è per questo

che concede una garanzia sul prodotto con assistenza tecnica in loco gratuita, su tutto il territorio italiano: se il prodotto presenta o causa un presunto inconveniente alla tua stampante, un nostro tecnico interverrà entro 24/48 ore per ripristinare il funzionamento della stampante. Gli unici sul mercato ad offrire tale servizio.



Perché i clienti scelgono le cartucce e i Toner Starline?

Risparmio

Utilizzando i toner **Starline** potrai ottenere un risparmio dei costi del 35/40% rispetto alle cartucce originali, mantenendo la stessa resa in numero di pagine.

Sicurezza sulla salute

Per tutelare la salute degli utilizzatori, abbiamo certificato i nostri prodotti con **LGA e DIN**, enti che hanno testato i nostri toner per verificare la non presenza di sostanze inquinanti e cancerogene, che possono recare danni alla salute dell'utilizzatore.

Qualità

La cartuccia toner **Starline**, dalla progettazione sino alla realizzazione, è sottoposta a attente valutazioni e test rigorosi durante tutte le fasi del processo, per garantire al cliente il miglior prodotto sul mercato. Il nostro obiettivo è quello di sviluppare prodotti dalle prestazioni equivalenti a quello dei prodotti originali, e spesso le nostre competenze nella rigenerazione permettono di superare tale traguardo.

Garanzia

Starline offre un servizio di assistenza tecnica on site gratuita per il ripristino della stampante in caso di problema riconducibile alla cartuccia **Starline**.





Cod.	Rif.Cod.OEM	Colore	Compatibilità	Capacità	Umv
Brother colore					
STLBTN241BK	TN241BK	■	Brother HL-3140CW - HL-3150CDW - HL-3170CDW - DCP-9020CDW - MFC-9140CDN - MFC9330CDW - MFC9340CDW	2500	pz
STLBTN241C/M/Y	TN241C/M/Y	■ ■ ■ ■		1400	pz
STLBTN230BK	TN230BK	■	Brother HL-3040CN · 3070CW; DCP-9010CN; MFC-9320W · 9120CN	2200	pz
STLBTN230C/M/Y	TN230C/M/Y	■ ■ ■ ■		1400	pz
STLBTN328BK	TN328BK	■	Brother DCP-9270 CDN, HL-4570 CDW, HL-4570 CDWT, MFC-9970 CDW	6000	pz
STLBTN328C/M/Y	TN328C/M/Y	■ ■ ■ ■		6000	pz
STLBTN320BK - 325BK	TN320BK TN325BK	■	Brother DCP-9055 CDN, DCP-9270 CDN, HL-4140 CN, HL-4150 CDN, HL-4570 CDW, HL-4570 CDWT, MFC-9460 CDN, MFC-9465 CDN, MFC-9970 CDW	2500/4000	pz
STLBTN320C/M/Y- 325C/M/Y	TN320C/M/Y TN325C/M/Y	■ ■ ■ ■		1500/3500	pz
STLBTN130BK	TN130BK	■	Brother DCP-9040 CN, DCP-9042 CDN, DCP-9045 CDN, HL-4040 DNLT, HL-4040 CN, HL-4050 CDN, HL-4070 CDW, MFC-9440 CN, MFC-9450 CDN, MFC-9840 CDW	2500	pz
STLBTN130C/M/Y	TN130C/M/Y	■ ■ ■ ■		1500	pz
STLBTN245C/M/Y	TN245C/M/Y	■ ■ ■ ■	Brother DCP-9015CDW, DCP-9020 CDW, HL-3140 CW, HL-3150 CDW, HL-3170 CDW, MFC-9140 CDN, MFC-9330 CDW, MFC-9340 CDW	2200	pz
STLBTN243BK	■	■	Brother HLL3210CW HLL3230CDW HLL3270CDW DCPL3550CDW MFCL3730CDN	1000	pz
STLBTN243C/M/Y	TN243BK/C/M/Y	■ ■ ■ ■		1000	pz
STLB320DR	DR320CL	■	Brother DCP-9055 CDN, DCP-9270 CDN, HL-4140 CN, HL-4150 CDN, HL-4570 CDW, HL-4570 CDWT, MFC-9460 CDN, MFC-9465 CDN, MFC-9970 CDW	25000	pz
Brother monocromatico					
STLBTN1050	TN1050	■	Brother DCP-8040, DCP-8040 LT, HL-5130, HL-5140, HL-5140 LT, HL-5150 D, HL-5150 DLT, HL-5170 DLT, HL-5170 DN, HL-5170 DNLT, MFC-8220, MFC-8440, MFC-8440 D, MFC-8440 DN, MFC-8440 LT, MFC-8440 N, MFC-8640 D, MFC-8840, MFC-8840 D, MFC-8840 DN, MFC-8840 LT	1000	pz
STLBTN2000	TN2000	■	Brother HL-2030 · 2040 · 2070N; MFC-7220 · 7225N · 7420 · 7820 · 7820N;	2500	pz
STLB2000DR	DR2000	■	DCP-7020-HL2035	12000	pz
STLBTN2120	TN2120	■	Brother HL-2140 · 2150N · 2170W; MFC-7320 · 7340 · 7440N · 7840W; DCP-7030 · 7040 · 7045N	2600	pz
STLB2100DR	DR2100	■		12000	pz
STLBTN2220	TN2220	■	Brother DCP-8070 D, DCP-8085 DN, HL-5340, HL-5340 D, HL-5340 DL, HL-5340 DN, HL-5350, HL-5350 DN, HL-5350 DNLT, HL-5370, HL-5370 DW, HL-5380, HL-5380 D, HL-5380 DN, MFC-8370 DN, MFC-8380 DN, MFC-8880 DN, MFC-8890 DW	2600	pz
STLB2200DR	DR2200	■		12000	pz
STLBTN3060	TN3060	■	Brother DCP-8040, DCP-8040 LT, HL-5130, HL-5140, HL-5140 LT, HL-5150 D, HL-5150 DLT, HL-5170 DLT, HL-5170 DN, HL-5170 DNLT, MFC-8220, MFC-8440, MFC-8440 D, MFC-8440 DN, MFC-8440 LT, MFC-8440 N, MFC-8640 D, MFC-8840, MFC-8840 D, MFC-8840 DN, MFC-8840 LT	6700	pz
STLB3000DR	DR3000	■		20000	pz
STLB3100DR	DR3100	■	Brother HL- 5200 · 5240 · 5250 · 5270 · 5280 Series; DCP- 8060 · 8065 Series; MFC8460 · MFC8860 · MFC8670DN · MFC8870DW	25000	pz
STLBTN3280	TN3280	■	Brother DCP-8070 D, DCP-8085 DN, HL-5340, HL-5340 D, HL-5340 DL, HL-5340 DN, HL-5350, HL-5350 DN, HL-5350 DNLT, HL-5370, HL-5370 DW, HL-5380, HL-5380 D, HL-5380 DN, MFC-8370 DN, MFC-8380 DN, MFC-8880 DN, MFC-8890 DW	8000	pz
STLB3200DR	DR3200	■	Brother DCP-8070 D, DCP-8080 DN, DCP-8085 DN, HL-5340 D, HL-5350 DN, HL-5370 DW, HL-5380 DN, MFC-8370 DN, MFC-8380 DN, MFC-8880 DN, MFC-8890 DW	25000	pz
STLB6000DR	DR6000	■		20000	pz
STLBTN2310	TN2310	■	Brother DCP-L 2500 D, DCP-L 2520 DW, DCP-L 2540 DN, DCP-L 2560 DW, HL-L 2300 D, HL-L 2340 DW, HL-L 2360 DN, HL-L 2360 DW, HL-L 2365 DW, MFC-L 2700 DN, MFC-L 2700 DW, MFC-L 2720 DW, MFC-L 2740 CW, MFC-L 2740 DW	1.200	pz
STLBTN3330	TN3330	■	Brother DCP-8110 DN, DCP-8250 DN, HL-5440 D, HL-5450 DN, HL-5450 DNT, HL-5470 DW, HL-6180 DW, HL-6180 DWT, MFC-8510 DN, MFC-8520 DN, MFC-8950 DW, MFC-8950 DWT	3.000	pz
STLB3300DR	DR3300	■		30.000	pz
STLBTN1050DR	DR1050	■	Brother DCP-1510, DCP-1512, DCP-1610 W, DCP-1612 W, HL-1110, HL-1112, HL-1210 W, HL-1212 W, MFC-1810, MFC-1910 W	10.000	pz
STLB2300DR	DR2300	■	Brother DCP-L 2500 D, DCP-L 2520 DW, DCP-L 2540 DN, DCP-L 2560 DW, HL-L 2300 D, HL-L 2340 DW, HL-L 2360 DN, HL-L 2360 DW, HL-L 2365 DW, MFC-L 2700 DN, MFC-L 2700 DW, MFC-L 2720 DW, MFC-L 2740 CW, MFC-L 2740 DW	12.000	pz
STLBTN2410	TN 2410	■	HL-L5000D, HL-L5100DN, HL-L5200DW, HL-L6300DW, HL-L6400DW, HL-L6400DWT, DCP-L5500DN, MFC-L5750DW, DCP-L6600DW, MFC-L6800DW, MFC-L6900DW e MFC-L6900DWT	1.200	pz
STLBTN2420	TN2420	■		3.000	pz
STLBTN3430	TN3430	■	HL-L5000D, HL-L5100DN, HL-L5200DW, HL-L6300DW, HL-L6400DW, HL-L6400DWT, DCP-L5500DN, MFC-L5750DW, DCP-L6600DW, MFC-L6800DW, MFC-L6900DW e MFC-L6900DWT	8.000	pz
STLBTN3480	TN3480	■		8000	pz
Canon colore					
STLC711BK	1660B002AA	■	Canon LBP-5300 · 5360; MF8450 · MF9130 · MF9170 · MF9220CDN · MF9280CDN (SERIE 711)	6000	pz
STLC711C/M/Y	1659/58/57 B002AA	■ ■ ■ ■		6000	pz
STLC716BK	1980 B002AA	■	Canon I-Sensys LBP-5050 · LBP-5050N; MF-8030CN · MF-8040CN · MF-8050CN · MF-8080CW (SERIE 716)	2300	pz
STLC716C/M/Y	1979/78/77 B002AA	■ ■ ■ ■		1500	pz
STLC718BK	2662 B002AA	■	Canon I-Sensys LBP-7200CDN · LBP-7210CDN · LBP-7660CDN · LBP-7680CX; MF-8330CDN · MF-8340CDN · MF-8350CDN	3400	pz
STLC718C/M/Y	2661/60/59 B002AA	■ ■ ■ ■		2900	pz
STLC731BK	6272B002	■	Canon i-Sensys LBP-7100CN · LBP-7110CW; MF623CN · MF628CW · MF8230CN · MF8280CW	1400	pz
STLC731C/M/Y	2272/73/74 B002AA	■ ■ ■ ■		1500	pz
Canon monocromatico					
STLC703BK	7616A005AA	■	Canon I-Sensys LBP-2900, LBP-2900B, LBP-2900I, LBP-3000; Laser Shot LBP-3000	2000	pz
STLC712BK	1870B002AA	■	Canon I-Sensys LBP-3010 · LBP-3100	1500	pz
STLC719BK	3480B002AA	■	Canon I-Sensys LBP6300DN · LBP6650DN · LBP6670DN · LBP6680X; MF5940DN · MF5980DW	6400	pz
STLC728BK	3500B002AA	■	Canon MF-4410 - 4430 - 4450 - 4550 - 4570 - 4580	2100	pz
STLC737BK	9435B002AA	■	Canon I-Sensys LBP-151 dw, I-Sensys MF 211, MF 212 w, MF 216 n, MF 217 w, MF 226 dn, MF 229 dw	2400	pz
STLC726BK	3483B002AA	■	Canon LPB 6200	2100	pz
STLCFC310	1491A003	■	Canon FC-200, 300; E16, E30, E40; PC-300, 400, 700, 800, 900	4000	pz
STLCEP27	8489A002	■	Canon LBP-300 · 3200; LaserBase MF-3200 · MF5600 · MF5770; ImageClass MF-3100 · MF5500 · MF5600 · MF5700	2500	pz



Cod.	Rif.Cod.OEM	Colore	Compatibilità	Capacità	Umv
STLCL400	7833A002	■	Canon Fax L380 · L400 · PCD320 · PCD340	3500	pz
STLCFX10	0263B002	■	Canon Fax L100 · L120	2000	pz
STLC725BK	3484B002	■	Canon P6000	1600	pz
STLC724HCBK	3482B002AA	■	Canon I-SENSYS LBP6750dn	12500	pz
Epson colore					
STLES050190	C13S050190	■	Epson C1100 CX11 CX11N CX11F CX11NF	4000	pz
STLES050189/188/187	C13S050189/188/187	■		4000	pz
STLES050614	C13S050614	■	Epson C1700/CX17	2000	pz
STLES050613/612/611	C13S050613/612/611	■		1400	pz
Epson monocromatico					
STLES051099	C13S051099	■	Epson EPL 6200 DRUM	20000	pz
STLES050166	C13S050166	■	Epson EPL 6200 · EPL 6200N	6000	pz
STLES050438	C13S050438	■	Epson M2000	3500	pz
STLES050691	C13S050691	■	Epson AL M300	10000	pz
HP colore					
STLHC9700A	C9700A/Q3960A	■	HP Color LaserJet serie 1500 · serie 2500 · serie 2550 · serie 2820	5000	pz
STLHQ6000A	Q6000A	■	HP Color LaserJet 1600 · 2600N · 2605DN · 2605DTN; CM1015MFP · CM1017MFP	2500	pz
STLHQ7560A	Q7560A	■	HP Color LaserJet 2700 · 2700N · 3000 · 3000DN · 3000DTN · 3000N	6500	pz
STLHQ7561/62/63A	Q7561/62/63A	■		3500	pz
STLHQ2670A	Q2670A	■	HP Color LaserJet 3500 · 3500N · 3550 · 3550N · 3700 · 3700DN · 3700DTN · 3700N	6000	pz
STLHQ2671/72/73A	Q2671/72/73A	■		4000	pz
STLHQ6470A	Q6470A	■	HP Color LaserJet serie 3600 · serie 3800; serie CP3505	6000	pz
STLHQ6471/72/73A	Q6471/72/73A	■		4000	pz
STLHQ7581/82/83A	Q7581/82/83A	■	HP Color LaserJet serie 3800; serie CP3505	6000	pz
STLHC9720A	C9720A	■	HP Color LaserJet 4600 · 4600DN · 4600DTN · 4600HDN · 4600N · 4610N · 4650 Series	9000	pz
STLHC9721/22/23A	C9721/22/23A	■		8000	pz
STLHQ5950A	Q5950A	■	HP Color LaserJet 4700 · 4700DN · 4700DTN · 4700N · 4700PH+	11000	pz
STLHQ5951/52/53A	Q5951/52/53A	■		10000	pz
STLHCE310A	CE310A	■	HP Color Laser Jet CP1025; CP1025NW · 100 M175A · M175NW · M275	1200	pz
STLHCE311/12/13A	CE311A/12A/13A	■		1000	pz
STLHCF380A	CE380A	■	HP Color LaserJet PRO MFP M476 M470	2400	pz
STLHCF381/82/83A	CE381A/82A/83A	■		2700	pz
STLHQ3964A	HPQ3964A	■	HP Color LaserJet 1500-2500-2500-2550-2800	20000	pz
STLHC9730A	C9730A	■	HP Color LaserJet serie 5500 · serie 5550	13000	pz
STLHC9731/32/33A	C9731/32/33A	■		12000	pz
STLHCB540A	CB540A	■	HP Color LaserJet serie CM1312 MFP; CP1210/13/15 · CP1217 · CP1510 Series · CP1515N · CP1518N	2200	pz
STLHCB541/542/543A	CB541/42/43A	■		1400	pz
STLHCE320A	CE320A	■	HP Color LaserJet CP1525N · CP1525NW · CM1415FN · CM1415FNW	2000	pz
STLHCE321/22/23A	CE321/22/23A	■		1300	pz
STLHCC530A	CC530A	■	HP LaserJet serie CP2020 · serie CP2025, serie CM2320	3500	pz
STLHCC531/32/33A	CC531/32/33A	■		2800	pz
STLHCE250X	CE250X	■	HP Color LaserJet serie CP3525 · CP3530	10500	pz
STLHCE251/52/53A	CE251/52/53A	■		7000	pz
STLHCE260A	CE260A	■	HP Color LaserJet serie CP4025DN, serie CP4525DN; CM4540 MFP · CM4540F MFP · CM4540FSKM MFP	8500	pz
STLHCE261/62/63A	CE261/62/63A	■		11000	pz
STLHCE264X	CE264X	■	HP Color LaserJet CM4540 MFP · CM4540F MFP · CM4540FSKM MFP	17000	pz
STLHCE740A	CE740A	■	HP Color LaserJet CP5225 · CP5225DN · CP5225N	7000	pz
STLHCE741/42/43A	CE741/42/43A	■		7300	pz
STLHCF210X	CF210X	■	HP Color LaserJet M251N · M251NW · M276N MFP · M276NW MFP	2400	pz
STLHCF211/12/13A	CF211/12/13A	■		1800	pz
STLHCE410A	CE410A	■	HP Color LaserJet M351A · serie M451 · M375NW · serie M475	2200	pz
STLHCE410X	CE410X	■		4000	pz
STLHCE411/412/413A	CE411/12/13A	■	2600	pz	
STLHCE400A	CE400A	■	HP Color LaserJet serie M551 · serie M570 · serie M575	5500	pz
STLHCE400X	CE400X	■		11000	pz
STLHCE401/02/03A	CE401/02/03A	■	6000	pz	
STLHW2120A/X	W2120A/X	■	Hp Laser Jet Enterprise M554-M555-MFP M578 Series	5500-130000	pz
STLHW2121/22/23A-X	W2121/22/23A-X	■		4500-10000	pz
STLHW2070A	W2070A	■	HP Laser Jet 150 -MFP178/179	1000	pz
STLHW2071/2/3A	W2071/2/3A	■	700	pz	
STLHW2010A-X	W2010A-X	■	HP Colour LaserJet M776/M856	16000-34000	pz
STLHW2011/12/13A/X	W2011/12/13A-X	■		13000-29000	pz
STLHW2210A-X	W2210A-X	■	HP Colour LaserJet Pro M255/MFP M283	1350-3150	pz
STLHW2211/12/13	W2211/12/13A-X	■		1250-2450	pz
STLH2000A/X	W2000A	■	HP M751 JI	7000-33000	pz
STLHW2001/2/3A/X	W2001/2/3A-X	■		6000-12000	pz
STLHCF460X	CF460X	■	HP LaserJet Enterprise M652 M653 J	270000	pz
STLCF461/2/3X	CF461/2/3-X	■		22000	pz
STLHCF470X	CF470X	■	HP LaserJet Enterprise M681, M682 JI	28000	pz
STLHCF471/2/3X	CF471/2/3X	■		23000	pz
STLHCF350A	CF350A	■	HP Color LaserJet serieM176/M177fw	1300	pz
STLHCF351/52/53A	CF351/52/53A	■		1000	pz



Cod.	Rif.Cod.OEM	Colore	Compatibilità	Capacità	Umv
STLHCE340A	CE340A	■	HP LaserJet Enterprise 700 Color M 775 dn MFP, LaserJet Enterprise 700 Color M 775 z MFP, LaserJet Enterprise 700 Color MFP M 775 z plus, LaserJet Enterprise M775dn, LaserJet Enterprise M775f	13500	pz
STLHCE341/2/3A	CE341A/2/3	■		16000	pz
STLHCF400A/X	CF400A/400X	■	HP Color LaserJet Pro M252 DW · M252 N · M274 N; MFP M277 DW · M277 N	1.500	pz
STLHCF401/2/3A	CF401/2/3A/X	■		1400	pz
STLHCF410A/X	CF410A/410X	■	HP Color LaserJet Pro M452 DN · M452 DW · M452 NW; MFP M377 DW · M477 FDN · M477 FNW · M477 FDW	6.500	pz
STLHCF411/2/3A	CF411/2/3A/X	■		5000	pz
STLHCF360X	CF360X	■	HP Color LaserJet Enterprise Flow MFP M 577 c, Color LaserJet Enterprise Flow MFP M 577 z, Color LaserJet Enterprise M 552 dn, Color LaserJet Enterprise M 553, Color LaserJet Enterprise M 553 dn, Color LaserJet Enterprise M 553 n, Color LaserJet Enterprise M 553 x, Color LaserJet Enterprise MFP M 577 dn, Color LaserJet Enterprise MFP M 577 f, Color LaserJet Managed Flow MFP M 577 cm, LaserJet Enterprise 500 color M 577 dnm	12500	pz
STLHCF361/2/3X	CF361X CF362X CF363X	■		9500	pz
STLHCF540A	CF540A	■	HP Color LaserJet Pro M254dw, Color LaserJet Pro M254nw, Color LaserJet Pro M280nw, Color LaserJet Pro M281fdn, Color LaserJet Pro M281fdw	1400	pz
STLHCF541/2/3A	CF541A CF542A CF543A	■		1300	pz
STLHCF540X	CF540X	■	HP Color LaserJet Pro M254dw, Color LaserJet Pro M254nw, Color LaserJet Pro M280nw, Color LaserJet Pro M281fdn, Color LaserJet Pro M281fdw	3200	pz
STLHCF541/2/3X	CF541X CF542X CF543X	■		2500	pz
STLH973XBK	LOS07AE	■	HP PageWide Pro 477dw, PageWide Pro serie 452dwt, PageWide Pro 452dw	10000	pz
STLH973XC/XM/XY	F6T81AE F6T82AE F6T83AE	■		7000	pz
HP monocromatico					
STLHC3909A	C3909A	■	HP LaserJet 5si · 5si MX · 5si NX · 5si Mopier · 8000 · 8000N · 8000DN; Mopier 240; IBM Network 24 · 24PS · 4324;	15000	pz
STLHC3906A	C3906A	■	HP LaserJet 5L · 5LFS · 6L · 6SE · 6LXI · 6XI · 6LSE · 3100SE · 3100XI · 3150SE · 3150XI;	2500	pz
STLHC3903A	C3903A	■	HP LaserJet 5MP · 5P · 6MP · 6P · 6PSE · 6PXI	4000	pz
STLHQ2612A	Q2612A	■	HP LaserJet 1010 · 1012 · 1015 · 1018 · 1020 · 1022 · 1022N/W 3015 · 3020 · 3030 · 3050 · 3052 · 3055 · M1319F MFP · M1005	2000	pz
STLHC4092A	C4092A	■	HP LaserJet serie 1100 · serie 3200	2500	pz
STLHQ2624A	Q2624A	■	HP LaserJet 1150 Series	2500	pz
STLHC7115X	C7115X	■	HP LaserJet 1000 · 1200 · 1200N · 1200se · 1220 · 1220se	3500	pz
STLHQ5949A	Q5949A	■	HP LaserJet 1160 · 1320 · 1320N · 1320NW · 1320TN	2500	pz
STLHQ5949X	Q5949X	■	HP LaserJet 1320 · 1320N · 1320NW · 1320TN	6000	pz
STLHC4096A	C4096A	■	HP LaserJet serie 2100 · 2200D · 2200DN · 2200DT · 2200DTN;	5000	pz
STLHQ2610A	Q2610A	■	HP LaserJet 2300 · 2300D · 2300DN · 2300DTN · 2300L · 2300N	6000	pz
STLHQ6511X	Q6511X	■	HP LaserJet 2410 · 2420 · 2420D · 2420DN · 2420N · 2430 · 2430DTN · 2430T · 2430N	12000	pz
STLHC4127X	C4127X	■	HP LaserJet serie 4000N · 4050 · 4050N · 4050T · 4050TN · 4050se; Canon LBP-1760 · 1760e · 52x;	10000	pz
STLHC8061X	C8061X	■	HP LaserJet 4100 · 4100DN · 4100N · 4100TN · 4100DTN · 4100 MFP	10000	pz
STLHQ1338A	Q1338A	■	HP LaserJet 4200 · 4200DTN · 4200DTNS · 4200DTNSL · 4200N · 4200TN	12000	pz
STLHQ5942X	Q5942X	■	HP LaserJet serie 4250 · serie 4350	20000	pz
STLHQ1339A	Q1339A	■	HP LaserJet serie 4300	18000	pz
STLHCC4129X	C4129X	■	HP LaserJet serie 5000 · serie 5100;	10000	pz
STLHC4128X	C4128X	■	HP LaserJet serie 8100 · serie 8150 · ; Mopier 320 Network Copier;	20000	pz
STLHC8543X	C8543X	■	HP LaserJet serie 9000 · serie 9040 · serie 9050	30000	pz
STLHCF280A	CF280A	■	HP LaserJet serie M401 · serie M425D	2700	pz
STLHCF280X	CF280X	■	HP LaserJet serie M401 · serie M425D	6900	pz
STLHQ7570A	Q7570A	■	HP LaserJet serie M5025 MFP · serie M5035X MFP	15000	pz
STLHW1470A	W1470A	■	HP LaserJet Enterprise M610/M611/M612, MFP M634/M635/M636	10500	pz
STLHW1470X	W1470X	■	HP LaserJet Enterprise M610/M611/M612, MFP M634/M635/M636	25200	pz
STLHW1350A	W1350A	■	HP LaserJet M209/MFP M234	1100	pz
STLHW1350X	W1350X	■	HP LaserJet M209/MFP M234	4000	pz
STLCF289A	CF289A	■	HP LaserJet M507/M528 JI	5000	pz
STLHW1106A	W1106A	■	HP Laser 107/MFP 130 Series	1000	pz
STLHCE390A	CE390A	■	HP LaserJet serie M4555 MFP · serie M600 · serie M601 · serie M603	10000	pz
STLHCE390X	CE390X	■	HP LaserJet serie M4555 MFP · serie M600 · serie M601 · serie M603	24000	pz
STLHC8435A	CB435A	■	HP LaserJet P1002 · P1003 · P1004 · P1005 · P1006 · P1009	1500	pz
STLHCE285A	CE285A	■	HP LaserJet P1102 · M1212	1600	pz
STLHC8436A	CB436A	■	HP LaserJet P1505 · P1505N · serie M1522 MFP	2000	pz
STLHCE278A	CE278A	■	HP LaserJet P1560 · P1606 Series	2100	pz
STLHQ7553X	Q7553X	■	HP LaserJet P2015 · P2015DN · P2015X · P2015D · P2015N	7000	pz
STLHCE505A	CE505A	■	HP LaserJet P2035 · P2035N · P2055D · P2055DN	2300	pz
STLHCE505X	CE505X	■	HP LaserJet P2055D · P2055DN	6500	pz
STLHQ7551A	Q7551A	■	HP LaserJet serie P3005 · serie M3027MFP · serie M3035 MFP	6500	pz
STLHQ7551X	Q7551X	■	HP LaserJet serie P3005 · serie M3027MFP · serie M3035 MFP	13000	pz
STLHCE255A	CE255A	■	HP LaserJet P3010 Series · P3015 · P3015D · P3015DN · P3015X · P3016	6000	pz
STLHCE255X	CE255X	■	HP LaserJet P3010 Series · P3015 · P3015D · P3015DN · P3015X · P3016	12000	pz
STLHCC364X	CC364X	■	HP LaserJet P4015/P4515 Series	24000	pz
STLHCF380X	CF380X	■	HP LaserJet MFP M476	4400	pz
STLHCF210A	CF210A	■	HP LaserJet Pro 200 color MFP M276 / LaserJet Pro 200 color MFP M276n / LaserJet Pro 200 color MFP M276nw / LaserJet Pro 200 color M251 / LaserJet Pro 200 color M251n / LaserJet Pro 200 color M251nw	1600	pz
STLHC7115A	C7115A	■	HP LaserJet 1200 Series	2500	pz
STLHCF281A	CF281A	■	HP LaserJet M630	10500	pz
STLHQ6511A	Q6511A	■	HP LaserJet 2420 Series	6000	pz
STLHQ2613A	Q2613A	■	HP LaserJet 1300 Series	2500	pz
STLHQ7553A	Q7553A	■	HP LaserJet P2015 Series	3000	pz



Cod.	Rif.Cod.OEM	Colore	Compatibilità	Capacità	Umv
STLHQ2613X	Q2613X	■	HP LaserJet 1300	4000	pz
STLHCC364A	CC364A	■	HP LaserJet P4014 · P4014N · P4014DN · serie P4015 · serie P4515 · serie P4515	10000	pz
STLHCF226A	CF226	■	HP LaserJet Pro M 402 d, LaserJet Pro M 402 dn, LaserJet Pro M 402 dw, LaserJet Pro M 402 n, LaserJet Pro MFP M 426 dn, LaserJet Pro MFP M 426 dw, LaserJet Pro MFP M 426 fdn, LaserJet Pro MFP M 426 fdw, LaserJet Pro MFP M 426 fw, LaserJet Pro MFP M 426 n	3100	pz
STLHCF226X	CF226X	■		9000	pz
STLHCF279A	CF279A	■	HP LaserJet Pro M12 · M12 A · M12W · M26 A · M26 NW	1000	pz
STLHCF283A	CF283A	■	HP LaserJet M125 NW MPF · M127 FN MPF · M127 FW MPF	1500	pz
STLHCF214A	CF214A	■	HP LaserJet M712DN MFP · M712N MFP · M712XH MFP · M725DN MFP · M725F MFP · M725Z MFP · M725Z+ MFP	10000	pz
STLHCF283X	CF283X	■	HP LaserJet Pro M201dw, LaserJet Pro M201n, LaserJet Pro MFP M225dn, LaserJet Pro MFP M225dw	2200	pz
STLHCF287X	CF287X	■	HP LaserJet Enterprise M 501 dn • LaserJet Enterprise M 501 n • LaserJet Enterprise M 506 dn • LaserJet Enterprise M 506 x • LaserJet Enterprise MFP M 527 c • LaserJet Enterprise MFP M 527 dn • LaserJet Enterprise MFP M 527 f • LaserJet Enterprise MFP M 527 z	18000	pz
STLHCF237A	CF237A	■	HP LaserJet Enterprise M607dn, LaserJet Enterprise M607n, LaserJet Enterprise M608dn, LaserJet Enterprise M608n, LaserJet Enterprise M608x, LaserJet Enterprise M609dn, LaserJet Enterprise M609x, MFP HP LaserJet Enterprise Flow M632z, MFP HP LaserJet Enterprise M632fht, MFP HP LaserJet Enterprise M632h, LaserJet Enterprise Flow M631h, LaserJet Enterprise M631dn, LaserJet Enterprise M631z	11000	pz
Lexmark colore					
STLLEL540BK	C540H1KG	■	Lexmark C544DN · X544DN · X544DW · X544DTN · X544N	6000	pz
STLLEL540C/M/Y	C540H 1CG-1MG-1YG	■ ■ ■		4000	pz
Lexmark monocromatico					
STLLEL250	E250A11E	■	Lexmark E250D · E350D · E352D	3500	pz
STLLEL260	E260A21A	■	Lexmark serie E260 · serie E360D · serie E460 · E462DTN	3500	pz
STLLEL232	34036HE	■	Lexmark E330 · E332N · E332TN · E340 · E342N · E342TN	6000	pz
STLLEL350	E352H11A	■	Lexmark E350D · E352D	9000	pz
STLLEL360	E360H21E	■	Lexmark E360D · E360DN · E460DN · E460DW · E462DTN	9000	pz
STLLEL460	E460X21E	■	Lexmark E460DN · E460DW · E462DTN	15000	pz
STLLLT650	T650H21E	■	Lexmark serie T650N · T652N · T652DN/DNT · T654D/DN/DNT · T652DNE	25000	pz
STLLX264	X264H21G	■	Lexmark X264DN · X363DN · X364DN · X364DW	9000	pz
STLLEL250DR	30L250DR	■	Lexmark Drum E 250	30000	pz
STLLEL260DR	30L260DR	■	Lexmark Drum E260/360/460	30000	pz
STLLEMS610BKH	50F2U00	■	Lexmark MS 510 dn, MS 610 de, MS 610 dn, MS 610 dte	20000	pz
STLLEMS811BKH	52D2X00	■	Lexmark MS 811 dn, MS 811 dtn, MS 811 n, MS 812 de, MS 812 dn, MS 812 dtn	45000	pz
STLLE502BK	50F2000	■	Lexmark MS310d / MS310dn / MS310dn / MS312dn / MS410d / MS410dn / MS410dn / MS415dn / MS510dn / MS510dn / MS610de / MS610dn / MS610dte	1500	pz
STLLEMS417	51B2H00	■	Lexmark MX417DE/MX517DE/MX617DE/MS417DN/MS517DN/MS617DN	8500	pz
STLLEL640	64036SE	■	Lexmark T640 / T640dn / T640dtn / T640n / T640tn / T642 / T642dtn / T642n / T642tn / T644 / T644dtn / T644n / T644tn	6000	pz
Oki colore					
STLOC300BK	44469703	■	Oki C310	5000	pz
STLOC300C/M/Y	44469704/05/06	■ ■ ■		2000	pz
STLOC321BK	44973536	■	Oki C301 · C321	2200	pz
STLOC321C/M/Y	44973535/34/33	■ ■ ■		1500	pz
STLOC810BK	44059108	■	Oki C801 · C830	8000	pz
STLOC810C/M/Y	440599107/06/05	■ ■ ■		8000	pz
STLOMC860BK	44059212	■	Oki MC860	9500	pz
STLOMC860C/M/Y	44059211/10/09	■ ■ ■		10000	pz
STLOC3450HCBK	43459332	■	Oki C3300N · C3400N · C3450 · C3600N · C3520 mfp · C3530 mfp · MC350 · MC360	2500	pz
STLOC3450HCC/CM/CY	43459331	■ ■ ■		2500	pz
STLOC5600BK	43324408	■	Oki C5600 · C5700	6000	pz
STLOC5600C/M/Y	43381907/06/05	■ ■ ■		2000	pz
STLOC5650BK	43865708	■	Oki C5650/5750 Series	8000	pz
STLOC5650C/M/Y	43872307/06/05	■ ■ ■		2000	pz
STLOC5850BK	43865724	■	Oki C5850/C5950	8000	pz
STLOC5850C/M/Y	43865723/22/21	■ ■ ■		2000	pz
Oki monocromatico					
STLOB401HC	44992402	■	Oki B401	2500	pz
STLOB410BK	43979102	■	Oki B410	3500	pz
STLOC411BK	44574702	■	Oki B411 · B431 · MB471	3000	pz
STLOB430BK	43979202	■	Oki B430/B440 High Yield	7000	pz
STLOB4200	3004200	■	Oki B4100 · B4200	2500	pz
STLOC5100B	42127408	■	Oki C5100/C5300/C5200/C5400	5000	pz
STLOC320B	43034808	■	Oki C3200	3000	pz
Ricoh colore					
STLRC310HEK	406479	■	Ricoh Aficio SP C 231 n, Aficio SP C 231 sf, Aficio SP C 232 dn, Aficio SP C 232 sf, Aficio SP C 242 dn, Aficio SP C 242 sf, Aficio SP C 310, Aficio SP C 311 n, Aficio SP C 312 dn, Aficio SP C 320 dn	6500	pz
STLRC310HEC/M/Y	406480 406481 406482	■ ■ ■		6000	pz
Ricoh monocromatico					
STLRSP201HE	407254	■	Ricoh Aficio SP 201, Aficio SP 201 n, Aficio SP 203 s, Aficio SP 204 sf, Aficio SP 204 sfn, Aficio SP 204 sfnw, Aficio SP 211, Aficio SP 211 sf, Aficio SP 211 su, Aficio SP 213 nw, Aficio SP 213 SFNW, Aficio SP 213 SNW, Aficio SP 213 Suw, Aficio SP 213 w	2600	pz
Kyocera colore					
STLTKT540K	TK-540K	■	Kyocera FS-C5100DN	5000	pz
STLTKT540C/M/Y	TK-540C/M/Y	■ ■ ■		4000	pz



Cod.	Rif.Cod.OEM	Colore	Compatibilità	Capacità	Umv
STLKT580K	TK-580K	■	Kyocera FS-C5150DN	3500	pz
STLKT580C/M/Y	TK-580C	■		2800	pz
STLKT560K	TK-560K	■	Kyocera FS-C5300DN - C5350DN	12000	pz
STLKT560C/M/Y	TK-560C	■		10000	pz
STLKT590K	TK-590K	■	Kyocera FS-C5250DN; FS-C2026 MFP · FS-C2126 MFP · FSC2526 MFP · FSC2626 MFP	7000	pz
STLKT590C/M/Y	TK-590C/M/Y	■		5000	pz
STLKT5140K	TK-5140K	■	Kyocera ECOSYS M 6030 cdn, ECOSYS M 6530 cdn, ECOSYS P 6130 cdn	7000	pz
STLKT5140C/M/Y	TK-5140C/M/Y	■		5000	pz
STLKT5240K	TK-5240K	■	Kyocera ECOSYS P5026cdn/cdw, ECOSYS M5526cdn/cdw	4000	pz
STLKT5240C/M/Y	TK-5240C/M/Y	■		3000	pz
STLKT5160K	TK-5160K	■	Kyocera ECOSYS P7040cdn	16000	pz
STLKT5160C/M/Y	TK-5160C/M/Y	■		12000	pz
STLKT5230K	TK-5230K	■	Kyocera ECOSYS P5021cdn/cdw, ECOSYS M5521cdn/cdw	2600	pz
STLKT5230C/M/Y	TK-5230C/M/Y	■		2200	pz
Kyocera monocromatico					
STLKT18	TK-18	■	Kyocera FS-1018MFP · 1020 · 1020D · 1118MFP -a FS-1000- 1000+ - 1010- 1018, 1020-1050- KM-1500	7200	pz
STLKT330	TK-330	■	Kyocera FS 4000 DN	20000	pz
STLKT55	TK-55	■	Kyocera FS-1920	15000	pz
STLKT110	TK-110	■	Kyocera FS-720 · 820 · 920 · 1016MFP · 1116MFP	6000	pz
STLKT120	TK-120	■	Kyocera FS-1030D · 1030DN	7200	pz
STLKT130	TK-130	■	Kyocera FS-1300D	7200	pz
STLKT140	TK-140	■	Kyocera FS-1100 · 1100N	4000	pz
STLKT160	TK-160	■	Kyocera FS-1120D · 1120DN	2500	pz
STLKT170	TK-170	■	Kyocera FS-1320D · 1320DN · 1370DN	7200	pz
STLKT310	TK-310	■	Kyocera FS-2000 · 2000DN · 2000DTN	12000	pz
STLKT320	TK-320	■	Kyocera FS-3900 · 3900DN · 3900DTN	15000	pz
STLKT340	TK-340	■	Kyocera FS-2020N · 2020DN	12000	pz
STLKT350	TK-350	■	Kyocera FS-3920D · 3920DN	15000	pz
STLKT360	TK-360	■	Kyocera FS-4020DN	20000	pz
STLKT1115	TK-1115	■	Kyocera FS- 1041, FS-1220MFP, FS-1320MFP	1600	pz
STLKT1125	TK-125	■	Kyocera FS-1061 DN-FS-1320MPF	2000	pz
STLKT1130	TK-130	■	KyoceraTK 1130	3000	pz
STLKT1140	TK-140	■	Kyocera TK 1140	7200	pz
STLKT310	TK-310	■	Kyocera FS-2100/4100/4200/4300	12500	pz
STLKT3110	1T02MT0NLV	■	Kyocera FS-4100DN	15500	pz
STLKT3130	1T02LV0NLO	■	Kyocera FS-4200DN-4300DN	25000	pz
STLKT450	1T02J50EU0	■	Kyocera FS-6970DN	15000	pz
STLKT475	1T02K30NLO	■	Kyocera FS-6025-6030	15000	pz
STLKT1150	TK-1150	■	Kyocera ECOSYS M2135 DN, M2635 DN, M2735 DW; P2235 DN, P2235 DW	3000	pz
STLKT1160	TK-1160	■	Kyocera ECOSYS P2040 DN; P2040 DW	7200	pz
STLKT1170	TK-1170	■	Kyocera ECOSYS M2040 DN, M2540 DN, M2640 IDW	7200	pz
STLKT3160	TK-3160	■	Kyocera ECOSYS P3045DN-P3050DN-P3055DN-P3060DN	12500	pz
STLKT3170	TK-3170	■	Kyocera ECOSYS P3050DN-P3055DN-P3060DN	15500	pz
STLKT3190	TK-3190	■	Kyocera ECOSYS P3055DN-P3060	25000	pz
Samsung colore					
STLSCLP300BK	CLP-K300A	■	Samsung CLP-300 · CLP-300N · CLX-2160N · CLX-3160FN	2000	pz
STLSCLP300C/M/Y	CLP-C300C/M/Y	■		1000	pz
STLSCL4092BK	CLT-K4092S	■	Samsung CLP-310 · CLP-310N · CLP-310NK · CLP-310K · CLP-315 · CLP-315CLX · CLP-315N · CLP-315K · CLP-315W · CLP-315WK · CLX-3170FN · CLX-3175 · CLX-3175FN · CLX-3175FW · CLX-3175N	1500	pz
STLSCL4092C/M/Y	CLT-C4092S	■		1000	pz
STLSCL4072BK	CLT-K4072S/ELS	■	Samsung CLP-320 · CLP-320N · CLP-325 · CLP-325W; CLX-3185 · CLX-3185N · CLX-3185FN · CLX-3185FW	1500	pz
STLSCL4072C/M/Y	CLT-C4072S/ELS	■		1000	pz
STLSCLTK406BK	CLT-K406S/ELS	■	Samsung CLP-360	1500	pz
STLSCLTK406C/M/Y	CLT-C406S/ELS	■		1000	pz
STLSCL504BK	CLT-K504S/ELS	■	Samsung CLP-415	2000	pz
STLSCL504C/M/Y	CLT-C504S/ELS	■		1800	pz
STLSCLP660BK	CLP-K660B/ELS	■	Samsung CLP-610ND, CLP-660ND, CLX-6200ND/CLX-6200FX, CLX-6210FX, CLX-6240FX	5500	pz
STLSCLP660C/M/Y	CLP-C660B/ELS	■		5000	pz
STLSCL5082BK	CLT-K5082L	■	Samsung CLP-620ND · CLP-670ND; CLX-6220FX · CLX-6250FX	5000	pz
STLSCL5082C/M/Y	CLT-K/C/M/Y 5082L	■		4000	pz
STLSCL6092BK	CLT-K6092S/ELS	■	Samsung CLP-770ND, CLP-775ND	7000	pz
STLSCL6092C/M/Y	CLT-C/M/Y6092S/ELS	■		7000	pz
STLSCL506BK	CLT-K506L/ELS	■	Samsung CLP -680	6000	pz
STLSCL506C/M/Y	CLT-C/M/Y506L/ELS	■		3500	pz
STLS505BK	CLT-K505L/ELS	■	Samsung SL-C2620DW-SL-C2670FW	6000	pz
STLS505C/M/Y	CLT-C505L/ELS-CLT-M505L/ELS-CLT-Y505L/ELS	■		3500	pz
STLSCL404BK	CLT-K404S/ELS	■	Samsung Xpress C 430, Xpress C 430 W, Xpress C 480, Xpress C 480 FN, Xpress C 480	1500	pz
STLSCL404C/M/Y	CLT-C/M/Y404S/ELS	■	FW, Xpress C 480 W	1000	pz
Samsung monocromatico					
STLSML1210	ML1210D3/SEE	■	Samsung ML-1210/1250	3000	pz
STLSSCX4521	ML1610D2/SEE	■	Samsung ML-1610/2010/SCX-4321	3000	pz



Cod.	Rif.Cod.OEM	Colore	Compatibilità	Capacità	Umv
STLSMLTD1082	ML-D1082S	■	Samsung ML-1640	1500	pz
STLSMLTD1042	MLT-D1042S/ELS	■	Samsung ML-1660	1500	pz
STLSML1710	ML1710D3/SEE	■	Samsung ML1510/1710	3000	pz
STLSMLTD1052S	MLT-D1052S	■	Samsung ML-1910 Standard Yield	1500	pz
STLSMLTD1052L	MLT-D1052L	■	Samsung ML-1910	2500	pz
STLSMLTD101S	MLT-D101S	■	Samsung ML-2160 - 2165 - SCX 3405 - SF-760P	1500	pz
STLSML2250	ML2250D5/SEE	■	Samsung ML-2250/2251N/2252W	5000	pz
STLSMLD2850	ML-D2850B	■	Samsung ML-2850D/2851ND	5000	pz
STLSMLTD103L	ML-D103L	■	Samsung ML-2950D	2500	pz
STLSMLD3050HC	ML-D3050B	■	Samsung ML-3050/3051	8000	pz
STLSMLTD205HC	MLT-D205L/ELS	■	Samsung ML-3310	5000	pz
STLSMLD3470HC	ML-D3470B	■	Samsung ML-3470	10000	pz
STLSMLTD205	MLT-D205E/ELS	■	Samsung ML-3710	10000	pz
STLSMLTD203E	MLT-D203E/EE	■	Samsung ProXpress M3820ND	10000	pz
STLSMLTD203U	MLT-D203U/ELS	■	Samsung ProXpress M4020 - M4070	15000	PZ
STLSCXD4200	SCX-D4200A	■	Samsung SCX-4200	3000	pz
STLSMLTD1092	MLT-D1092S	■	Samsung SCX-4300	2000	pz
STLSCXD1052	SCX-D4725A	■	Samsung SCX-4725	3000	pz
STLSMLTD2092HC	MLT-D2092L	■	Samsung SCX-4824	5000	pz
STLSSCXD5530	SCX-D5530B	■	Samsung SCX-5530	8000	pz
STLSMLTD2082	MLT-D2082L/ELS	■	Samsung SCX-5835	10000	pz
STLSSCX6320	SCX-6320D8	■	Samsung SCX-6120 - 6122 - 6320 - 6322 - 6520 -	8000	pz
STLSSCX6320DR	SCX-6320R2	■	Samsung Drum per SCX-6120 - 6122 - 6320 - 6322 - 6520 -	20000	pz
STLSSCX6345	SCX-D6345A/ELS	■	Samsung SCX-6345	20000	pz
STLSML1710	SF-D560RA/ELS	■	Samsung SF-560 R. SF-565 PR	3000	pz
STLSMLTS116HC	MLT-D116L/ELS	■	Samsung M2625	3000	pz
STLSMLTD111	MLT-D111S/ELS	■	Samsung M2070/M2020	1000	pz
STLSMLTD305	MLT-D305L/ELS	■	Samsung ML-3750 ND	15000	pz
STLSSCX6555	SCX-D6555A/ELS	■	Samsung SCX-6545 - 6555	25000	pz
STLSSF5100	SF5100D3	■	Samsung SF 5100 - SF515 - 530 - 531	2500	pz
STLSMLTS203S	MLT-D201L/ELS	■	Samsung M4030ND, M4080FX	3000	pz
STLSMLTS205S	MLT-D205S/ELS	■	Samsung ML-3310ND ML-3710ND SCX-4833FN SCX-4833FR SCX5637FN SCX5737	2000	pz
STLSMLTS203L	MLT-D203S/ELS	■	Samsung SL-M3320 SL-M3370 SL-M3820 SL-M3870 SL-M4020 SL-M4070	3000	pz
Xerox monocromatico					
STLXR01374	106R01374	■	Xerox Phaser 3250	5000	pz
STLXR01486	106R01486	■	Xerox WC 3210 · 3210N · 3210DN · 3220 · 3220DN · 3220VDN	4100	pz
STLXR02777	106R02777	■	Xerox PHASER 3260/ WCENTRE 3225	3000	pz
STLXR02311	106R02311	■	Xerox Work Centre 3315/3325	5000	pz

Starline®

Cartucce inkjet e Toner di qualità per stampe di qualità

CARTUCCE INKJET

Nuove cartucce inkjet Starline®: più alta è la qualità, più basso è il prezzo.

TONER LASER

Tutela per la salute
Qualità e alta resa
Rispetto per l'ambiente
Garanzia on site gratuita

Starline® Sicurezza per la tua salute, Alta Qualità, Grande Risparmio.



TONER PER FOTOCOPIATRICI

Cod.	Rif.Cod.OEM	Colore	Compatibilità	Capacità	Umv
Canon					
COCAN2270	9629A002	■	Canon IR 2230 -2270 -2830- 2870 -3025-- 3025N	21.000	pz
COCANIR1018	0386B002	■	Canon IR1018 -1018J- 1020- 1022 -1022a -IR1022F- 10221- 1022IF- 1024A-IR1024F 1024i 1024iF	8.400	pz
COCAN2520	2785B002	■	Canon IR2520-IR2525- IR2530	14.600	pz
COCANIR2200	6647A002	■	Canon IR2200-2800-3300	15.000	pz
Kyocera Mita					
COMI250CIBK	1T02JZ0EU0	■		12.000	pz
COMI250CIC/M/Y	1T02JZCEU0-1T02JZBEU0 1T02JZAEU0	■ ■ ■	Kyocera TASL ALFA 250ci-300ci	12.000	pz
COMITA1620	370AM010	■	Kyocera KM 1620 -1635- 1650- 2020- 2050- 2035	15.000	pz
Konika Minolta					
COMIN11G151	A11G151	■		29.000	pz
COMIN11G451/351/251	A11G451/351/251	■ ■ ■	Konika Minolta BIZHUB C220-C280	26.000	pz
COMINDI152	8937784	■	Konika Minolta DI-152/183 TYPE 106B	22.000	pz
Ricoh					
CORIC2051	842116	■	Ricoh AFICIO 1060 - 1075 - 2051 - 2060 - 2075-MP 5500- INFOTEC 2060- 2075 GESTETNER 6002-7502 NASHUATEC 7507	43.000	pz
CORIC220BK	407642	■		2.000	pz
CORIC220C/M/Y	407645-407644-407643	■ ■ ■	Ricoh AFICIO SPC220N-222DN-220S-221SF	2.000	pz
CORIC2030BK	842057	■		8.350	pz
CORIC2030C/M/Y	842060-842059-842058	■ ■ ■	Ricoh AFICIO MP C2030SP - C2050SP - C2530SP - C2550SP INFOTEC MP C2030- MP C2050- MP C2530- MP C2550 -NASHUATEC MP C2050 MP C2550- Rex Rotary MP C2030- MP C2050-MP C2530- MP C2550	4.650	pz
CORIC2551BK	842061	■		10.000	pz
CORIC2551C/M/Y	842064-842063-842062	■ ■ ■	Ricoh AFICIO MP C2051AD - C2551 - C2051 - 2551AD	9.500	pz
CORIC1015S	888087	■	Ricoh AFICIO 1015-1018-1113	9.000	pz
CORIC1022S	842042	■	Ricoh AFICIO 1022-1027 -1032-2022- 2027- 2032	11.000	pz
CORIC1035S	821230	■	Ricoh AFICIO 1035-1045	30.000	pz
CORIC1515S	842024	■	Ricoh AFICIO 1515 -1170D -1270D-MP 161-161L- 161LN- 161SP-161SPF	55.000	pz
CORIC2015S	842015	■	Ricoh AFICIO 2015-2018	9.000	pz
Panasonic					
COPANDQTU10S	DQ-TU10J-PB	■	Panasonic DP-8016P-PM-DP-8020E-PM-DP-8020P-PM DP-1520P-DP-1820E-DP-1515P-DP-1820P	10.000	pz

È garantita un'ampia gamma di cartucce inkjet e Toner, per ulteriori informazioni sui prodotti contattaci via e-mail o telefono.

Devi smaltire i toner esausti?



Zero zero toner

il servizio di smaltimento esausti da ufficio
che manleva il cliente
da ogni responsabilità.

Devi sapere che...

Se fai da te....

- ✓ Acquistare il registro di carico e scarico oltre ai formulari F.I.R. e vidimarli alla Camera di commercio di competenza.
- ✓ Contattare un trasportatore autorizzato e verificare che abbia le autorizzazioni per il trasporto di tale rifiuto.
- ✓ Compilare il formulario FIR in 4 copie per il trasportatore e per trascriverlo sui registri.
- ✓ Attendere la 4 copia dall'azienda che dovrà smaltire le cartucce per registrare l'operazione di avvenuto smaltimento.
- ✓ Trascrivere l'operazione di scarico sui registri
- ✓ Compilare il MUD annuale e presentarlo alla Camera di commercio di competenza.

Invece con zerozero toner

Attivi il servizio con un contratto
che ti solleva da ogni responsabilità.
Chiama il tuo rivenditore di fiducia.

Abbonati subito!



CARTUCCE INK-JET

Cod.	Rif.Cod.OEM	Colore	Compatibilità	Capacità	Umv
Brother Colore					
SSTINKB127BK	LC-127XLBK	■	Brother DCP-J4110DW MFC-J4410DW/J4510DW/J4610DW/J4710DW	28ml	pz
SSTINKB125C/M/Y	LC-125XLC/M/Y	■ ■ ■		16,6ml	pz
SSTINKB985BK	LC-985BK	■	Brother DCP-J125/J315W/J515W MFC-J220/J265W/J415W/J410	15ml	pz
SSTINKB985C/M/Y	LC-985C/M/Y	■ ■ ■		15ml	pz
SSTINKB1100BK	LC-980BK	■	Brother DCP-145C/165C/185C/365CN/6690CW MFC-6490CW/6890CDW/J265W/J315W/J415W	16ml	pz
SSTINKB1100C/M/Y	LC-980C/M/Y	■ ■ ■		16ml	pz
SSTINKB1240BK	LC-1240BK	■	Brother DCP-J925DW/J725DW/J525W MFC-J430W/J625DW/J825DW/J5910DW/J6510DW/J6710DW/J6910DW	16,6ml	pz
SSTINKB1240C/M/Y	LC-1240C/M/Y	■ ■ ■		12ml	pz
SSTINKB1280BK	LC-1280XLBK	■	Brother MFC-J5910DW/J6510DW/J6710DW	29,6ml	pz
SSTINKB1280C/M/Y	LC-1280XLC/M/Y	■ ■ ■		12,6ml	pz
SSTINKB223BK	LC-223BK	■	Brother DCP-J4120DW/ MFC J5625DW/J5720DW/ MFC-J4420DW/J4620DW/J4625DW/J5320DW	16ml	pz
SSTINKB223C/M/Y	LC-223C/M/Y	■ ■ ■		16ml	pz
SSTINKB123BK	LC-123BK	■	Brother MFC-J4410DW/J4510DW/J4610DW/J4711DW	20,6ml	pz
SSTINKB123C/M/Y	LC-123C/M/Y	■ ■ ■		10ml	pz
SSTINKB1000BK	LC-1000BK	■	Brother DCP-130C-135C-150C-153C-157C-330C-350C-357C- 540CN-560CN 750CW-770CW-750WN-MFC-235C-240C-260C-440CN-465CN-660CN-680CN- 3360C 3360CN-5460CN-5860CN-845CW-885CW	22,6ml	pz
SSTINKB1000C/M/Y	LC-1000C/M/Y	■ ■ ■		20ml	pz
Canon Colore					
SSTINCPG640	0615B001	■	Canon PIXMA-iP1200-iP1300-iP1600-iP1700-Ip1800-iP2200-iP2500-iP2600- MP140-MP150- PIXMA-MP160-MP170-MP180-MP210-MP220-MP450-MP460- MP470-MX300-MX310	16ml	pz
SSTINCKCL41	0617B001	■ ■ ■		12ml	pz
SSTINCPG512	2969B001	■	Canon PIXMA-MP260-MP270-MP272-MP280-MP480 PIXMA-IP2700-MP240- MP250-MP252-490-MP495-MX320-MX330-MX340-MX350-MX360-MX410-MX423	16ml	pz
SSTINCKCL513	2971B001	■ ■ ■		12ml	pz
SSTINCPG540XL	5222B005	■	Canon PIXMA MX375-MX430-MX435-MX455-MX475-MX515-MX525-MX535- MX395-MG2150-MG2250-MG3150-MG3250-MG3550-MX4150-MG4251	21ml	pz
SSTINCL541XL	5226B005	■ ■ ■		24ml	pz
SSTINCPG545XL	8286B001	■	Canon PIXMA IP2850 MG2450-2550-2950-495	15ml	pz
SSTINCPGI7BK	2444B001	■	Canon PIXMA IX7000/MX7600	15ml	pz
SSTINCPGI9PBK	1034B001	■	Canon PIXMA IX7000-MX7600-PRO9500-PRO9500-PRO9500 Mark	15ml	pz
SSTINCPGI9C/M/Y	1035B001	■ ■ ■		22ml	pz
SSTINCLI521BK	2933B001	■	Canon Pixma MP540-550-560-620-630-640-980 -990-MX860-MX870- Pixma IP3600-IP4600-IP4700	9ml	pz
SSTINCLI521C/M/Y	2934B001-2935B001-2936B001	■ ■ ■		9ml	pz
SSTINCLI526BK	4540B001	■	Canon Pixma MX885-IP4850-IP4950-MG5150-MG5250-MG5350-MG6150- MG6250-IX6550-MG8150-MG8250-MX895	9ml	pz
SSTINCLI526C/M/Y	4541B001-4542B001-4543B001	■ ■ ■		9ml	pz
SSTINCK551XLBK	6443B001	■	Canon Pixma MG5450/MG6350/IP7250	9,8ml	pz
SSTINCK551XLC/M/Y	6444B001-6445B001-6446B001	■ ■ ■		9,8ml	pz
SSTINCK571XLBK	0331C001	■	Canon Pixma MG5700- MG5750-5751-5752-5753-6800-6850-6851-6852 6853-7700-7750-7751-7752-7753	12,4ml	pz
SSTINCK570XLBK	0318C001	■		23,4ml	pz
SSTINCK571XLC/M/Y	0332C001-0333C001-0333C001	■ ■ ■		12,4ml	pz
SSTINCPGI520BK	2932B001	■	Canon Pixma MP540/550/560/620/630/640/980 /990/MX860/MX870 Pixma IP3600/IP4600/IP4700	19,4ml	pz
SSTINCPGI525BK	4529B001	■	Canon Pixma MX885/IP4850/IP4950/MG5150/MG5250/MG5350/MG6150/MG6250/ IX6550/MG8150/MG8250/MX895	19,4ml	pz
SSTINCK550XLBK	6431B001	■	Canon Pixma MG5450/MG6350/IP7250	21,4ml	pz
SSTINCK1500XLB	9182B001	■	Canon Pixma MG5450/MG6350/IP7250	43ml	pz
SSTINCK1500XLC/M/Y	9193B001-9194B001-9195B001	■ ■ ■		16ml	pz
SSTINCK2500XLB	9254B001	■	Canon Maxify MB2050/MB2350	83ml	pz
SSTINCK2500XLC/M/Y	9265B001-9266B001-9267B004	■ ■ ■	Canon Maxify MB5050/MB5350/IB4050	23ml	pz
Epson Colore					
SSTINKE128BK	C13T12814011	■	Epson Stylus Office BX305F/BX305FW;Epson Stylus S22/SX125/SX130/SX230 /SX235W/SX420W/SX425W/SX435W/SX440W /SX445W	10ml	pz
SSTINKE128C/M/Y	C13T12824011-2834011-2844011	■ ■ ■		7ml	pz
SSTINKE129BK	C13T12914011	■	EPSON Stylus office B42WD/BX305F/BX305FW/BX320FW BX525WD/BX625FWD/ BX635FWD/BX925FWD/BX935FWD; EPSON Stylus /SX445W/SX525WD/SX535WD/ SX620FW;Epson Workforce WF-7015	15ml	pz
SSTINKE129C/M/Y	C13T12924011-2934011-2944011	■ ■ ■		10ml	pz
SSTINKE1631XL	C13T16314010	■	Epson WF-2010W/2510WF/2520NF/2540WF	14,6ml	pz
SSTINKE1632/33/34XL	C13T16324010-6334010-6344010	■ ■ ■		10ml	pz
SSTINKE1811XL	C13T18114010	■	Epson XP-30/102/202/205/305/402/405	14,6ml	pz
SSTINKE1812/13/14XL	C13T18124010-18134010-18144010	■ ■ ■		10ml	pz
SSTINKE2431	C13T24314010	■	Epson Expression Photo XP-750/850	11ml	pz
SSTINKE2432/33/34	C13T24324010-24334010-24344010	■ ■ ■		11ml	pz
SSTINKE2621	C13T26214010	■	Epson Expression Premium XP-600/605/700/800	14ml	pz
SSTINKE2631	C13T26314010	■		11ml	pz
SSTINKE2632/33/34	C13T26324010-26334010-26344010	■ ■ ■		11ml	pz
SSTINKE2711	C13T27114010	■	EPSON WorkForce WF-3620DWF/WF-7110DTW/WF-7620DTWF/ WF-3640DTWF/WF-7610DWF(Europe)	23,4ml	pz
SSTINKE2712/13/14	C13T27124010-27134010-27144010	■ ■ ■			
SSTINKE044BK	C13T04414010	■	EPSON STYLUS C64/C64Photo Edition/C66/C84/C84Photo Edition/C86/ CX3600/ CX3650/CX4600/CX6400/CX6600;	15ml	pz
SSTINKE044C/M/Y	C13T04424010-04434010-04444010	■ ■ ■		14ml	pz
SSTINKE061BK	C13T06114010	■	EPSON STYLUS D68/D88 SERIES DX3800/DX3850/DX4200/DX4250/DX4800/DX4850	14ml	pz
SSTINKE061C/M/Y	C13T06124010-06134010-06144010	■ ■ ■		17ml	pz
SSTINKE7011	C13T70114010	■	Epson workForce Pro WP-4015DN/4025DW/4515DN/4525DNF/ 4535DWF/4545DTWF/4595DNF	59ml	pz
SSTINKE7012/13/14	C13T70124010-70134010-70144010	■ ■ ■		35ml	pz



Cod.	Rif.Cod.OEM	Colore	Compatibilità	Capacità	Umv
SSTINKE071B	C13T07114011	■	EPSON tylus Photo D78/D120/DX4000/DX4050/DX5000/DX6000/DX6050/DX7450/DX8450;Stylus D92/DX4400/DX4450/DX7000F/DX7400/DX8400/S20	11,4ml	pz
SSTINKE071C/M/Y	C13T07124011-07134011-07144011	■ ■ ■	SX600FW/SX610FW Stylus Office B40W/BX300F/BX310FN/BX600FW/BX610FW	11,4ml	pz
SSTINKE080BK	C13T08014011	■	EPSON Stylus Photo R265/R285/R360/RX560/RX585/RX685/P50/PX650/PX660/PX700W/PX710W/PX720WD/PX800FW/PX810FW/PX830 WD	11,4ml	pz
SSTINKE080C/M/Y	C13T08024011-08034011-08044011	■ ■ ■		11,4ml	pz
SSTINKE080CL/ML	C13T08054011-08064011	■ ■ ■		11,4ml	pz
SSTINKE2991	C13T29914010	■	EPSON Expression Home XP-235 XP-332 XP-335 XP-432 XP-435	14,6ml	pz
SSTINKE2992/93/94	C13T29924010-29934010-29944010	■ ■ ■		9,6ml	pz
SSTINKE3351/61	C13T33514010	■	Epson Expression Premium XP-530/XP-630/XP-635-XP-830	14ml	pz
SSTINKE3362/63/64	C13T33624010-33634010-33644010	■ ■ ■		11ml	pz
SSTINKE7891	C13T789140	■	Epson workforce pro wf-5690dwf/ wf-5620dwf/wf-5190dw/wf-5110dw	66ml	pz
SSTINKE7892/93/94	C13T789240-789340-789440	■ ■ ■		35ml	pz
SSTINKE7901	C13T79014010	■	Epson WorkForce Pro WF-5620DWF/WF-5110DW	42ml	pz
SSTINKE7902/03/04	C13T79024010-79034010-79044010	■ ■ ■		19ml	pz
SSTINK0791BK	C13T07914010	■	EPSON Stylus Photo P50/PX650/PX660/PX700W/PX710W/PX720WD/PX800FW/PX810FW/ PX830FWD/1400	13,8ml	pz
SSTINK0792/93/94	C13T07924010-07934010-07944010	■ ■ ■		13,8ml	pz
SSTINK0795LC/LM	C13T07954010-08064011	■ ■ ■		13,8ml	pz
Canon HP					
SSTINKH21XL	C9351CE	■	HP-Desk-jet-3910-3915-3920--3930-3930v-3940-3940v-D1360-D2330-D2360-F380 HP-PSC-1402-1410-1410v-1410xi	21ml	pz
SSTINKH22XL	C9352CE	■ ■ ■	HP-Office-jet-4311-4314-4315-4315v-4315xi--Fax-1250	17ml	pz
SSTINH62B	C2P04AE	■	HP OJ 5740-5640-7640	21ml	pz
SSTINH62C	C2P06AE	■ ■ ■		17ml	pz
SSTINKH300XLB	CC641EE	■	HP Deskjet-D2560-D5560-F2420--F2480-F2492-F4210-F4210-F4224-F4272	17ml	pz
SSTINKH300XLC	CC644EE	■ ■ ■	-F4280 PHOTOSMART-C4685-C4783	20ml	pz
SSTINKH301B	CH563EE	■	HP Deskjet 1000-1050-1055-2050-2050s-3000-3050	16ml	pz
SSTINKH301C	CH564EE	■ ■ ■		19ml	pz
SSTINH302XLB	F6U68AE	■	HP 1110-2130-3630 OJ 3830 4650 4520	17ml	pz
SSTINH302XLC	F6U67AE	■ ■ ■		20ml	pz
SSTINKH336B	C9362EE	■	HP-Deskjet-460c-5740-5745-6520-6540-6540d-6620-6840-9800-HP-Officejet-6210-6215-7210-7310-7410-C3100-2575--2610-2710-7850	15ml	pz
SSTINKH337B	C9364EE	■ ■ ■	-8150 8450-8750 HP-PSC-1510-1510s-1600-1610-2350-2355-2355p	20ml	pz
SSTINKH338B	C8765EE	■	HP-Deskjet-5740-5745-6520-6540-6620-6840-9800 HP-Officejet-et-6205-6210-6215-7210-7310-7410 HP-Photosmart-2575-2610-2710-C3100-C3180-7850-8150-8450-8750 HP-PSC-1510-1510s-1600-1610-2350-2355-2355p	21ml	pz
SSTINKH342C	C9361EE	■	HP-PSC1510-AiO-1510s-AiO-5440-Officejet-6310-AiO HP-Photosmart-C3180-AiO-C4180-AiO-2575-AiO-2575v-AiO-C3100-AiO-	12ml	pz
SSTINKH343C	C8766EE	■	HP-Photosmart-325-335-375-385-422-428-475-2575-2610-2710 Officejet-et-6205-6210-6215-6310-6315-7210-7310-7410 PSC1510-1600-1610-2350-2355 Deskjet-460c-5740-5745-5940-6520-6540-6620-6840-6980-9800-D4160	19ml	pz
SSTINKH350XLB	CB336EE	■	HP Deskjet-D4260,-Officejet-J5780-AiO Officejet-J5785-AiO-Deskjet-D4260-	24ml	pz
SSTINKH350XLC	CB338EE	■ ■ ■	J5780-AiO-Officejet-J5785-AiO	19ml	pz
SSTINKH45BK	51645A	■	HP-Dj-710c-712c-720c-722c-820c-830c-832c-850c-855c-870-880c-882c-890-930c-932c-935c-950c-952c-955c-960c-970c-980c-990c-995c-1000- Oj G55-G85-G95-V40-5110 Photo-1115-1215-1218-1315	42ml	pz
SSTINKH78C	C6578D	■ ■ ■		38ml	pz
SSTINKH56BK	C6656AE	■	HP Djt- 450c-5150-5150-3650-5160-5550-5551--5552-5650-5160-5652-5850-9650-9670 HP Pht-7150-7260-7350-7550-7760-7960--1110 HP PSC-1210--1350-	19ml	pz
SSTINKH57C	C6657AE	■ ■ ■	2110-2115-2150-2175-2210-2310-2410-2510	17ml	pz
SSTINKH901XLB	CC654AE	■	HP-Officejet-J-4524-J-4580-J-4680-4624-J-4660-AiO	18ml	pz
SSTINKH901C	CC656AE	■ ■ ■		15ml	pz
SSTINKH920XLBK	CD975AE	■	HP-OFFICEJET-6000--6500-AiO-6500-WIFI-6500-A-7000-7500A	53ml	pz
SSTINKH920XLC/LM/Y	CD972/973/974AE	■ ■ ■		14,6ml	pz
SSTINKH933BK	CN053AE	■	HP Officejet 6100/6600/6700 Premium	40ml	pz
SSTINKH933C/M/Y	CN054/55/56AE	■ ■ ■		15ml	pz
SSTINKH934XLBK	C2P23AE	■	HP Officejet 6812/6815/6230/6830/6835	80ml	pz
SSTINKH935XLC/M/Y	C2P24/25/26AE	■ ■ ■		27ml	pz
SSTINKH950BK	CN045AE	■	HP Officejet Pro 8100/8600/Plus/Premium	80ml	pz
SSTINKH951C/M/Y	CN046/47/48AE	■ ■ ■		27ml	pz
SSTINKH970XLBK	CN621AE	■	HP Officejet Pro x476dn-x551dw-x451dw-x476dw	250ml	pz
SSTINKH971XLC/LM/Y	CN622/623/624AE	■ ■ ■		113ml	pz
SSTINKH364XLBK	CN684EE	■	HP Photosmart B8550/C5324/C5370/C5373/C5380/C5383/C5388/C5390/C5393/C6324/ C6380/D5460/D5463/D7560 e-All-in-One;HP Photosmart C309a/C309g/C310a/ C310b/C310c/C410b/C510a/C510c/7510/7515	18ml	pz
SSTINKH364XLC/M/PH/Y	CB323/324/325/326EE	■ ■ ■		14,6ml	pz
SSTINKH711XLBK	C2133A	■	HP Designjet T120 24-in ePrinter, HP Designjet T520 24-in ePrinter,	73ml	pz
SSTINKH711C/M/Y	C2130/131/132A	■ ■ ■	HP Designjet T520 36-in ePrinter, BLK CART COMP	26ml	pz



Cod.	Rif.Cod.OEM	Colore	Compatibilità	Durata Pag.	Umv
per Brother					
ARMK12248	TN-3170	■	Brother HL5240 · 5250 · 5270 · 5280	7000	pz
ARMK15146	TN-3230	■	Brother HL5340 · 5350 · 5370 · 5380	3000	pz
ARMK15417	TN-2220	■	Brother HL 2130 · 2240 · 2250 · 2270 · DCP 7055 · 7057 · 7060 · 7065 · 7070 · MFC 7360 · 7460 · 7860	2600	pz
ARMK15738	TN-2320	■	Brother HL-L2300 · 2320 · 2340 · 2360 · 2365 · 2380 · DCP-L2500 · 2520 · 2540 · 2560 · MFC-L2700 · 2720 · 2740	2600	pz
ARMK15964	TN-3480	■	Brother HL-L5000 · L5100 · L5200 · L6250 · L6300 · L6400 · DCP-L5500 · L6600 · MFC-L5700 · L5750 · L6800 · L6900	8000	pz
ARMK15545	TN-3380	■	Brother HL 5440 · 5450 · 5470 · 5480 · 6180 · MFC 8510 · 8515 · 8520 · DCP 8110 · 8115 · 8250	8000	pz
ARMK15657	TN-241BK	■	Brother HL 3140, 3142 · 3150 · 3152 · 3170 · 3172 · MFC 9130 · 9140 · 9142 · 9330 · 9332 · 9340 · 9342 · DCP 9015 · 9017 · 9020 · 9022	2500	pz
ARMK15658/59/60	TN-245C/M/Y	■ ■ ■		2200	pz
ARMK15347	TN-230BK	■		2200	pz
ARMK15348/49/50	TN-230C/M/Y	■ ■ ■	Brother HL 3040 · 3070 · DCP 9010 · MFC9120 · 9320	1400	pz
per HP					
ARMK15354	CE285A	■	HP laserjet P1002 · 1100 · M1130 · 1210	1600	pz
ARMK12388	CB435A	■	HP Laserjet P1005 · P1006	1500	pz
ARMK12389	CB436A	■	HP Laserjet P1505	2000	pz
ARMK15356	CE278A	■	HP Laserjet P1566 · 1601	2100	pz
ARMK15120	CE505A	■	HP Laserjet P2030 · P2035 · P2050 · P2055	2300	pz
ARMK15222	CE255X	■	HP Laserjet P3015	12000	pz
ARMK15590	CF280X	■	HP Laserjet Pro400 M401 · M425	6900	pz
ARMK15870	CF226A	■	HP Laserjet Pro M402 · M426 MFP	3100	pz
ARMK15871	CF226X	■	HP Laserjet Pro M402 · M426 MFP alta cap.	9000	pz
ARMK15104	CC540A	■	HP Color Laserjet CP1210 · 1215 · 1510	2200	pz
ARMK15105/6/7	CC541/42/43A	■ ■ ■		1400	pz
ARMK15578	CE410A	■		2600	pz
ARMK15580/81/82	CE411/12/13A	■ ■ ■	HP Color Laserjet Pro300 M351 · M375 · Pro400 M451 · M475	2200	pz
ARMK15591	CF210A	■		1600	pz
ARMK15593/94/95	CF211/12/13A	■ ■ ■	HP Color laserjet Pro200 M251 · M276	1800	pz
per Lexmark					
ARMK15637	50F2H00	■	Lexmark MS310 · 410 · 510 · 610	5000	pz
ARMK15640	60F2000	■	Lexmark MX310 · 410 · 510 · 511 · 610 · 611	2500	pz
ARMK15822	70C2HK0	■		4000	pz
ARMK15823/24/25	70C2HC0/M0/Y0	■ ■ ■	Lexmark CS310 · 410 · 510	3000	pz
ARMK15809	80C2HK0	■		4000	pz
ARMK15810/11/12	80C2HC0/M0/Y0	■ ■ ■	Lexmark CX410 · CX510	3000	pz
per Samsung					
ARMK15672	MLT-D116L	■	Samsung Xpress M2625 · 2825 · 2675 · 2875	3000	pz
ARMK15804	MLT-D111S	■	Samsung Xpress M2020 · 2021 · 2022 · 2026 · 2070 · 2071	2000	pz
ARMK15355	MLT-D1042S	■	Samsung ML1660	1500	pz
ARMK15554	MLT-D101S	■	Samsung ML2160	1500	pz
ARMK15447	MLT-D205L	■	Samsung ML3310 · 3710 · SCX4833 · 5637 · 5737 · 5739	5000	pz
ARMK15686	CLT-K406S	■		1500	pz
ARMK15687/88/89	CLT-C/M/Y 406S	■ ■ ■	Samsung CLP 360 · 365 · CLX 3300 · 3305	1000	pz
ARMK15623	CLT-K504S	■		2500	pz
ARMK15624/25/26	CLT-C/M/Y 504S	■ ■ ■	Samsung CLP 415 · CLX 4195	1800	pz
ARMK15667	CLT-K506L	■		6000	pz
ARMK15668/69/70	CLT-C/M/Y 506L	■ ■ ■	Samsung CLP 680 · CLX 6260 (alta capacità)	3500	pz

È garantita un'ampia gamma di cartucce inkjet e Toner, per ulteriori informazioni sui prodotti contattaci via e-mail o telefono.



Cartuccia
ORIGINALE

Cartuccia
RIGENERATA



Numero di pagine
di stampa standard



Cartucce costose



Strategia ambientale
basata sulla riforestazione
e non sul riutilizzo



Alta capacità
di stampa



Almeno 30%
meno care



Qualità equivalente



Strategia ambientale basata
sull'economia circolare:
Raccolta - Riciclo - Riutilizzo

La soluzione per la vostra stampa **professionale e responsabile**



Servizio Raccolta



Fotocopiatrici



Filamenti 3D



Laser



Grande Formato



Inkjet



Stampanti ricondizionate

**CON OWA,
NULLA SI DISTRUGGE
TUTTO SI TRASFORMA**

#OurWaytoAct



armor-owa.com



HP - FUSORI E KIT DI MANUTENZIONE

Cod.	Rif.Art.	Tipo	Compatibilità	Umv
HPC9153A	C9153A	Kit Maintenance	Stampanti HP LaserJet 9000	pz
HPC9704A	C9704A	Tamburo	Stampanti HP LaserJet 2500	pz
HPC9736A	C9736A	Kit Fusore	Stampanti HP LaserJet 5500 · 5550	pz
HPCB389A	CB389A	Kit Maintenance	Stampanti HP LaserJet P4014 · P4015 · P4515	pz
HPCB458A	CB458A	Kit Fusore	Stampanti HP Color LaserJet CP6015 · CM6030 · CM6040	pz
HPCE247A	CE247A	Kit Fusore	Stampanti HP Color LaserJet CM4540 · CP4025 · CP4520 · CP4525	pz
HPCE249A	CE249A	Kit Gr.Trasferimento	Stampanti HP Color LaserJet CP4025 · CP4525	pz
HPCE506A	CE506A	Kit Fusore	Stampanti HP Color LaserJet CM3530 · CP3525 · M551	pz
HPQ3656A	Q3656A	Kit Fusore	Stampanti HP LaserJet 3500 · 3500N · 3550 · 700 · 3700DN · 3700DTN · 3700N	pz
HPQ3985A	Q3985A	Kit Fusore	Stampanti HP LaserJet serie 5550	pz
HPQ5422A	Q5422A	Kit Maintenance	Stampanti HP LaserJet 4250 · 4350	pz
HPQ7503A	Q7503A	Kit Fusore	Stampanti HP Color LaserJet CLJ-4700	pz
HPQ7504A	Q7504A	Kit Gr.Trasferimento	Stampanti HP Color LaserJet CLJ-4701	pz
HPRM14248020CN	RM1-4248020CN	Kit Fusore	Stampanti HP LaserJet serie M2727 · P2014 · P2015	pz



LEXMARK - MAINTENANCE KIT

Cod.	Rif. Art.	Tipo	Compatibilità	Umv
IBM40X0101	40X0101	Kit Maintenance	Stampanti Lexmark T642 · T644 · T646 · X642 · X644 · X646	pz
IBM40X3570	40X3570	Kit Maintenance	Stampanti Lexmark C520 · C522 · C524 · C530 · C532 · C534 Infoprint 1534 · 1614 · 1634	pz
IBM40X4765	40X4765	Kit Maintenance	Stampanti Lexmark T650 · T652 · T654 · T656 · X651 · X652 · X654 · X656 · X658	pz
IBM40X5345	40X5345	Kit Maintenance	Stampanti Lexmark E260 · E360 · E460 · X264 · X363 · X364 · X464 · X466	pz



SAMSUNG - KIT DI MANUTENZIONE

Cod.	Rif. Art.	Tipo	Compatibilità	Umv
SAMJC91-00966A	JC91-00966A	Kit Fusore	Stampanti Samsung SCX-6122 · SCX-6220 · SCX-6320 · SCX-6322	pz
SAMJC91-01028A	JC91-01028A	Kit Fusore	Stampanti Samsung ML-5010 · ML-5015ND	pz
SAMJC96-03609A	JC96-03609A	Kit Fusore	Stampanti Samsung CLP-300 · CLX-2160	pz
SAMJC96-03800A	JC96-03800A	Kit Fusore	Stampanti Samsung SCX-5530FN	pz
SAMJC96-04389B	JC96-04389B	Kit Fusore	Stampanti Samsung ML-3050 · ML-3051	pz
SAMJC96-04545A	JC96-04545A	Kit Fusore	Stampanti Samsung CLP-610 · CLX-6200 · CLX-6210FN/FX	pz
SAMJC96-06292A	JC96-06292A	Kit Maintenance	Stampanti Samsung CLP-360 · CLP-365W · CLX-3305W · SL-C410W	pz



XEROX - KIT DI MANUTENZIONE

Cod.	Rif. Art.	Tipo	Compatibilità	Umv
XER676K05360	676K05360	Kit Gr.Trasferimento	Stampanti Xerox 6128 · 6140 · 6125 · 6130 · Workcentre 6505	pz

 **Starline**[®]
Toner di qualità per stampe di qualità



TONER LASER BY **Starline**[®]

Sicurezza per la tua salute
Alta Qualità
Grande Risparmio

LE CERTIFICAZIONI DEI TONER STARLINE[®]

Tutela per la salute

I toner Starline non contengono e non emettono sostanze tossiche



Qualità del prodotto

I toner Starline sono costruiti con materiali pregiati che garantiscono una elevata qualità di stampa



Resa del prodotto

I toner Starline hanno la stessa durata degli originali



Rispetto per l'ambiente

I toner Starline proteggono l'ambiente non inquinando le discariche con materiali non biodegradabili



Garanzia on site gratuita

Per eventuali problemi tecnici di funzionamento, starline offre al cliente una garanzia con assistenza tecnica on site gratuita presso il domicilio del cliente

INDICE PER CODICE

COD	PAG	COD	PAG	COD	PAG	COD	PAG	COD	PAG	COD	PAG	COD	PAG	COD	PAG
24941	425	25257	428	25458	284	25664	306	25961	331	26553	419	27071	740	27712	469
24942	425	25258	428	25460	283	25665	306	25962	331	26576	742	27072	740	27713	469
24943	425	25259	354	25461	283	25667	370	25963	331	26594	749	27073	740	27714	469
24944	425	25260	428	25466	283	25668	306	25964	331	26595	749	27074	740	27719	469
24945	425	25262	354	25467	283	25669	306	25985	337	26596	749	27075	740	27720	469
24947	425	25266	354	25468	283	25670	306	25986	337	26597	749	27160	749	27721	469
24949	425	25270	336	25469	283	25671	306	25987	337	26598	749	27171	749	27722	469
24950	425	25271	428	25472	283	25673	306	25988	332	26599	749	27177	749	27730	469
24951	425	25274	336	25473	283	25684	327	25989	332	26600	749	27221	504	27731	469
24952	425	25275	428	25474	283	25685	327	25991	332	26601	749	27232	504	27732	469
24954	425	25281	336	25475	283	25696	374	25993	332	26602	749	27253	617	27733	573
24956	425	25284	493	25476	283	25709	327	25994	332	26606	749	27466	473	27734	573
24965	424	25286	336	25477	283	25713	327	25995	332	26607	742	27467	473	27735	573
24979	429	25288	475	25478	283	25714	681	25997	332	26608	742	27468	473	27736	573
25009	571	25289	475	25479	283	25715	681	25999	332	26609	742	27469	473	27737	573
25011	571	25290	475	25480	283	25717	683	26000	332	26610	742	27470	473	27738	573
25012	571	25291	475	25481	283	25722	327	26001	332	26629	419	27471	473	27739	573
25013	571	25300	336	25485	285	25743	372	26002	332	26631	419	27472	473	27740	573
25014	571	25308	336	25486	285	25753	326	26003	332	26655	742	27490	473	27741	573
25015	571	25313	336	25487	285	25754	326	26006	238	26656	742	27491	473	27742	573
25016	571	25315	336	25489	285	25761	326	26008	238	26657	742	27492	473	27752	736
25064	318	25317	336	25492	285	25762	377	26011	238	26658	742	27493	473	27756	736
25065	318	25321	282	25493	285	25764	377	26023	332	26660	667	27503	475	27758	487
25067	571	25322	282	25494	285	25765	377	26024	332	26661	742	27504	475	27759	487
25072	469	25323	282	25495	285	25767	377	26028	332	26662	667	27507	475	27760	487
25074	469	25324	282	25496	285	25797	377	26041	238	26663	667	27508	475	27761	487
25076	469	25325	282	25497	285	25800	377	26042	332	26664	742	27512	483	27762	487
25081	469	25326	282	25498	285	25804	377	26044	332	26665	667	27549	481	27763	487
25082	469	25327	282	25499	285	25806	377	26045	332	26666	742	27550	481	27772	474
25083	469	25328	282	25500	285	25860	372	26049	332	26667	667	27551	481	27775	474
25084	469	25331	282	25501	285	25863	372	26066	335	26668	742	27552	481	27776	474
25086	469	25332	282	25502	285	25866	323	26079	335	26670	667	27553	481	27777	474
25089	469	25333	282	25503	284	25868	323	26085	417	26671	667	27560	481	27794	733
25095	469	25335	282	25504	284	25869	323	26090	337	26673	742	27561	481	27796	733
25098	469	25336	282	25505	284	25870	419	26098	241	26674	742	27562	481	27797	733
25101	330	25340	282	25506	284	25874	419	26099	241	26675	742	27563	481	27798	733
25108	476	25396	283	25585	284	25877	323	26109	241	26676	742	27564	481	27799	733
25110	476	25397	283	25586	284	25878	420	26110	241	26679	742	27565	481	27800	733
25111	476	25398	283	25587	284	25881	323	26111	242	26681	419	27566	481	27803	733
25112	476	25399	283	25589	284	25883	420	26118	243	26682	742	27567	481	27807	474
25113	476	25401	283	25593	314	25884	323	26144	416	26683	742	27568	481	27808	733
25117	471	25404	283	25595	314	25886	420	26166	242	26684	742	27569	481	27809	474
25118	471	25405	283	25612	294	25887	323	26173	242	26686	742	27578	481	27811	474
25119	331	25409	283	25613	294	25889	323	26177	241	26687	742	27579	481	27814	733
25120	471	25410	283	25614	294	25891	301	26179	241	26689	742	27580	481	27839	735
25123	471	25413	283	25615	294	25893	323	26265	447	26691	742	27610	579	27843	735
25124	471	25414	283	25616	294	25894	323	26266	447	26709	742	27659	473	27844	735
25127	471	25417	283	25617	294	25901	301	26268	447	26710	742	27660	473	27845	735
25143	486	25418	283	25618	294	25905	301	26282	238	26713	742	27661	473	27846	735
25161	432	25420	283	25619	294	25907	326	26285	392	26714	742	27662	473	27847	735
25162	432	25421	283	25620	294	25909	326	26354	391	26717	742	27673	485	27848	735
25165	433	25422	283	25621	294	25913	269	26355	391	26718	742	27675	485	27849	735
25168	431	25423	283	25622	294	25914	269	26356	391	26721	742	27676	485	27850	735
25171	431	25424	283	25623	294	25916	269	26358	391	26722	742	27677	485	27851	735
25175	617	25425	283	25624	294	25918	419	26359	391	26725	742	27679	485	27853	735
25176	617	25426	283	25625	294	25919	417	26360	391	26726	742	27680	485	27858	735
25177	617	25427	283	25626	294	25946	331	26367	391	26729	742	27681	485	27859	735
25178	617	25438	284	25627	294	25947	331	26368	391	26730	742	27682	485	27860	735
25179	431	25439	284	25628	294	25948	331	26370	391	26811	428	27683	485	27861	735
25184	431	25440	283	25629	294	25949	331	26386	392	26827	742	27688	485	27862	735
25185	354	25441	283	25630	294	25950	331	26389	392	26828	742	27690	465	27863	735
25188	549	25442	283	25631	294	25951	331	26393	392	26938	378	27691	465	27867	735
25189	354	25443	283	25649	372	25952	331	26399	395	26952	743	27692	465	27868	735
25193	354	25447	283	25650	372	25953	331	26414	393	26954	378	27693	465	27869	735
25199	354	25448	283	25651	372	25954	331	26507	395	26956	378	27695	465	27870	735
25202	354	25450	283	25652	372	25955	331	26510	395	26992	743	27696	465	27871	735
25211	354	25451	283	25654	372	25956	331	26511	395	26993	743	27701	469	27872	735
25222	354	25452	283	25655	372	25957	331	26513	395	26994	743	27704	469	27876	735
25230	354	25453	283	25658	372	25958	331	26518	432	26995	743	27705	469	27879	735
25251	354	25454	284	25662	306	25959	331	26523	432	26997	743	27706	469	27880	735
25255	354	25457	284	25663	370	25960	331	26533	432	27069	740	27711	469	27881	735

INDICE PER CODICE

COD	PAG	COD	PAG	COD	PAG	COD	PAG	COD	PAG	COD	PAG	COD	PAG	COD	PAG
27882	735	28299	654	29003	279	29448	481	29859	467	30446	391	31118	359	32043	307
27883	735	28301	654	29005	279	29449	481	29860	467	30447	391	31120	359	32044	307
27884	735	28302	654	29006	279	29452	481	29861	467	30448	391	31121	359	32045	307
27885	735	28304	654	29056	426	29453	481	29882	473	30449	391	31122	361	32046	307
27887	735	28305	654	29072	493	29454	481	29883	473	30450	391	31123	361	32047	307
27935	736	28306	654	29105	470	29464	481	29884	473	30451	391	31124	361	32051	494
27936	736	28307	654	29106	470	29465	481	29885	473	30452	391	31125	361	32052	494
27937	736	28308	654	29107	470	29466	481	29886	473	30473	391	31126	361	32056	619
27938	736	28315	654	29108	470	29467	481	29887	473	30476	391	31128	361	32057	619
27939	736	28316	654	29179	305	29468	481	29888	473	30483	490	31133	361	32066	662
27940	736	28317	654	29182	305	29469	481	29890	473	30484	457	31135	361	32067	662
27943	736	28318	654	29233	453	29470	481	29891	473	30485	457	31136	361	32070	662
27945	238	28320	654	29234	453	29477	427	29892	473	30506	493	31137	361	32073	662
27946	238	28322	654	29235	453	29480	427	29893	473	30513	490	31138	361	32075	662
27985	420	28323	654	29236	453	29498	427	29900	312	30524	343	31141	361	32082	663
27993	246	28324	654	29237	453	29533	295	29901	312	30533	457	31142	361	32109	346
28007	419	28326	654	29238	453	29534	295	29902	312	30559	457	31143	361	32112	346
28011	417	28393	654	29239	453	29536	295	29903	312	30560	457	31144	361	32113	347
28054	424	28427	653	29240	453	29537	295	29904	312	30561	457	31145	361	32159	625
28055	424	28428	653	29241	453	29538	295	29928	490	30564	469	31147	361	32160	625
28056	424	28446	653	29242	453	29539	295	29942	490	30567	430	31150	361	32164	625
28057	424	28447	612	29244	453	29541	295	30039	445	30573	431	31151	361	32211	307
28058	424	28448	653	29245	453	29542	295	30041	319	30576	431	31152	361	32212	307
28059	424	28449	612	29246	453	29543	295	30043	445	30607	406	31153	361	32214	307
28064	568	28450	612	29269	467	29544	295	30044	319	30608	406	31155	361	32216	308
28065	568	28454	612	29270	467	29546	295	30045	445	30609	406	31156	361	32226	308
28066	568	28456	612	29272	467	29547	295	30046	319	30612	406	31157	361	32227	308
28077	369	28458	612	29299	439	29548	295	30048	445	30613	406	31158	361	32253	347
28080	369	28494	612	29300	439	29549	295	30049	319	30614	406	31159	361	32263	612
28089	584	28495	612	29301	439	29551	295	30050	445	30710	301	31160	361	32265	612
28090	584	28513	654	29302	439	29552	295	30056	445	30770	682	31161	361	32275	352
28091	584	28567	560	29303	439	29554	295	30058	318	30771	683	31162	361	32276	352
28094	584	28586	651	29304	439	29555	295	30065	467	30777	683	31163	361	32284	352
28099	581	28601	651	29305	439	29557	295	30067	467	30778	683	31164	361	32298	348
28100	581	28607	651	29306	439	29558	295	30068	467	30832	352	31165	361	32309	366
28101	581	28620	651	29307	301	29559	295	30073	470	30833	352	31262	237	32311	366
28103	365	28631	651	29310	436	29560	295	30077	470	30834	352	31270	237	32316	366
28115	236	28639	651	29312	436	29562	295	30095	560	30862	352	31483	236	32318	345
28119	367	28640	651	29313	436	29563	295	30115	457	30863	352	31490	236	32324	345
28122	586	28644	651	29315	436	29621	303	30116	457	30864	352	31621	797	32326	345
28123	586	28645	651	29317	436	29622	303	30287	475	31063	359	31736	749	32354	679
28124	586	28646	651	29318	436	29624	303	30315	345	31071	229	31757	429	32356	679
28125	586	28665	653	29323	436	29630	303	30342	454	31073	359	31759	429	32372	372
28126	372	28680	653	29324	436	29698	303	30343	454	31075	359	31760	429	32373	372
28134	371	28746	612	29325	436	29703	303	30344	454	31076	359	31762	429	32374	372
28141	371	28752	612	29328	301	29704	303	30345	297	31077	359	31764	429	32377	372
28146	588	28799	651	29337	439	29730	303	30348	475	31081	359	31765	429	32379	372
28147	588	28908	537	29338	439	29731	303	30349	475	31082	359	31768	429	32380	372
28149	588	28909	537	29339	439	29732	303	30350	475	31084	359	31769	429	32381	372
28151	588	28910	537	29340	439	29736	303	30351	475	31086	359	31770	429	32384	372
28153	591	28911	537	29346	439	29737	303	30352	475	31087	359	31787	469	32385	372
28157	592	28912	537	29347	439	29738	303	30353	297	31090	359	31799	571	32398	679
28176	371	28913	537	29348	439	29744	304	30354	475	31091	359	31809	297	32400	679
28179	467	28914	612	29356	449	29752	344	30356	481	31092	359	31824	299	32402	679
28180	467	28915	612	29357	449	29766	341	30357	481	31093	359	31846	283	32403	679
28181	467	28917	612	29358	449	29768	299	30358	481	31095	359	31848	283	32404	679
28182	467	28918	612	29378	456	29770	341	30359	481	31096	359	31850	323	32425	359
28183	371	28932	537	29379	456	29771	341	30363	478	31097	359	31851	323	32426	359
28211	475	28933	537	29422	449	29786	342	30364	478	31099	359	31852	285	32436	361
28212	475	28934	537	29423	449	29815	345	30365	297	31100	229	31864	79	32457	361
28213	475	28935	537	29424	449	29816	345	30367	297	31103	359	31875	51	32549	369
28214	475	28936	537	29429	456	29835	436	30372	297	31105	359	31876	51	32624	665
28219	470	28937	537	29430	456	29837	436	30376	297	31106	359	31911	654	32625	665
28220	470	28938	537	29431	456	29839	436	30385	342	31107	359	31929	773	32626	665
28221	470	28939	537	29432	456	29840	436	30390	342	31109	359	32015	625	32627	665
28237	374	28940	537	29439	481	29844	455	30427	343	31111	359	32022	625	32628	665
28238	375	28941	537	29441	481	29845	455	30428	343	31112	359	32030	625	32629	665
28241	374	28942	537	29443	481	29846	455	30434	343	31113	359	32033	625	32630	665
28281	341	28997	279	29444	481	29847	455	30443	391	31114	359	32040	627	32632	665
28282	341	28998	279	29445	481	29857	467	30444	391	31115	359	32041	627	32633	665
28286	341	29002	279	29446	481	29858	467	30445	391	31117	359	32042	627	32635	561

INDICE PER CODICE

COD	PAG	COD	PAG	COD	PAG	COD	PAG	COD	PAG	COD	PAG	COD	PAG	COD	PAG
32636	561	32800	642	34558	559	35214	612	36129	588	36327	571	36584	498	36940	455
32637	561	32801	642	34559	559	35215	537	36131	588	36328	571	36585	403	36968	662
32638	561	32803	642	34561	559	35216	537	36132	588	36329	571	36587	431	36971	662
32641	614	32804	642	34640	560	35224	667	36133	588	36330	571	36596	124	36972	662
32651	311	32854	644	34645	560	35225	667	36134	588	36331	571	36598	124	36973	662
32652	311	32855	644	34647	560	35226	667	36135	588	36332	571	36607	391	36975	663
32653	311	32856	644	34683	226	35231	665	36136	588	36333	571	36608	391	36976	663
32654	311	32857	644	34684	226	35232	559	36137	588	36334	571	36609	359	36977	663
32655	311	32858	644	34804	544	35233	559	36138	588	36335	571	36610	359	36978	663
32656	311	32859	644	34809	544	35242	587	36139	588	36336	571	36611	359	36982	663
32657	311	32860	644	34825	544	35243	587	36140	588	36339	571	36612	359	36983	663
32658	311	32861	644	34830	543	35270	599	36141	588	36340	571	36613	359	36984	663
32659	311	32862	644	34831	543	35271	599	36142	588	36341	571	36614	359	36985	663
32660	311	32863	644	34832	543	35272	599	36143	588	36343	345	36615	359	36986	663
32661	311	32874	644	34833	543	35273	599	36155	605	36347	403	36616	359	36987	663
32662	311	32875	644	34834	543	35274	599	36156	605	36348	403	36617	359	36988	663
32663	311	32876	644	34850	542	35275	599	36157	605	36349	403	36618	359	36994	663
32664	311	32877	644	34851	542	35276	599	36158	605	36351	403	36619	359	37000	663
32665	311	32878	644	34852	542	35280	599	36160	605	36353	403	36620	359	37024	742
32666	311	32879	644	34853	542	35281	599	36192	584	36354	403	36650	478	37025	742
32667	311	32880	644	34854	542	35282	546	36193	576	36355	403	36651	478	37026	742
32668	311	32882	644	34855	542	35283	546	36194	576	36362	639	36652	478	37027	742
32669	311	32883	644	34856	542	35285	546	36195	584	36372	359	36653	478	37036	424
32676	560	32894	644	34857	542	35290	546	36196	584	36373	359	36654	478	37041	347
32680	640	32895	644	34858	542	35291	547	36197	575	36374	359	36655	478	37042	427
32682	640	32896	644	34859	542	35292	547	36198	575	36375	359	36656	478	37043	424
32685	640	32899	644	34860	546	35293	547	36199	575	36376	359	36657	478	37044	424
32687	640	32900	644	34861	546	35294	547	36205	726	36377	359	36658	478	37045	424
32688	642	32901	644	34862	546	35296	547	36206	726	36378	359	36671	742	37046	424
32689	642	32902	644	34863	546	35297	547	36207	726	36379	359	36673	742	37047	429
32715	642	32903	644	34865	546	35298	547	36208	726	36380	359	36683	640	37048	429
32716	642	32909	644	34866	546	35299	547	36209	726	36381	359	36684	478	37049	429
32733	642	32910	644	34867	546	35300	547	36222	349	36382	359	36685	478	37050	429
32734	642	32911	644	34868	546	35301	428	36224	349	36383	359	36687	639	37051	429
32735	642	32912	644	34869	546	35303	428	36225	349	36384	359	36690	433	37052	429
32736	642	32913	644	34870	547	35304	547	36227	353	36385	359	36737	300	37053	429
32737	642	32914	644	34871	546	35312	393	36243	584	36386	359	36755	583	37055	429
32738	642	32915	644	34874	547	35313	393	36244	584	36387	359	36756	583	37056	429
32739	642	32917	644	34875	547	35314	404	36245	584	36388	359	36757	583	37057	429
32740	642	32918	644	34877	547	35315	404	36246	584	36406	333	36758	571	37058	429
32741	642	32927	311	34882	547	35316	404	36247	584	36414	454	36759	571	37060	429
32749	642	33048	437	34883	547	35344	408	36248	584	36415	454	36760	571	37061	429
32751	642	33049	437	34886	547	35345	408	36251	236	36416	454	36779	530	37065	436
32752	642	33051	437	34887	547	35479	642	36254	236	36422	365	36787	478	37066	436
32753	642	33053	437	34889	547	35480	642	36255	236	36440	283	36788	478	37067	436
32754	642	33059	477	34890	547	35483	312	36256	236	36442	331	36789	478	37068	436
32755	642	33060	477	34891	547	35488	312	36258	237	36443	334	36791	478	37081	737
32756	642	33061	477	34892	547	35489	312	36259	236	36448	422	36792	478	37082	737
32757	642	33062	477	34893	547	35490	312	36263	236	36449	422	36793	478	37083	737
32758	642	33068	228	34894	547	35491	312	36264	584	36450	422	36796	478	37084	737
32767	642	33107	665	34908	640	35492	305	36265	584	36451	422	36798	478	37085	737
32768	642	33991	639	34909	640	35493	305	36266	584	36454	682	36799	478	37086	737
32769	642	34151	420	34925	639	35863	562	36267	584	36460	315	36806	571	37097	470
32770	642	34152	420	34931	562	35864	562	36274	335	36462	403	36807	571	37098	470
32771	642	34153	420	34935	562	35928	284	36283	337	36463	403	36809	717	37099	470
32772	642	34155	420	34936	561	36113	588	36284	337	36464	403	36813	558	37105	470
32773	642	34157	420	34937	561	36114	588	36289	667	36465	403	36814	558	37106	470
32774	642	34158	420	34938	562	36115	588	36292	286	36466	409	36815	558	37107	470
32775	642	34160	420	34947	562	36116	588	36293	286	36467	409	36858	467	37108	487
32776	642	34163	421	34948	562	36117	588	36294	286	36468	409	36861	675	37110	487
32777	642	34164	421	34951	546	36118	588	36295	286	36469	409	36898	361	37111	487
32789	642	34175	420	35185	583	36119	588	36296	286	36524	301	36899	361	37112	487
32790	642	34176	420	35187	583	36120	588	36313	639	36525	301	36902	361	37114	487
32791	642	34177	420	35188	583	36121	588	36314	457	36526	301	36904	361	37130	424
32792	642	34181	420	35189	573	36122	588	36315	457	36527	301	36905	361	37131	667
32793	642	34182	420	35190	573	36123	588	36319	457	36558	315	36906	361	37132	667
32794	642	34183	420	35191	573	36124	588	36322	483	36559	315	36908	361	37133	667
32795	642	34396	416	35192	573	36125	588	36323	483	36560	315	36909	361	37134	667
32796	642	34424	668	35193	573	36126	588	36324	483	36581	498	36927	478	37139	333
32797	642	34425	668	35207	490	36127	588	36325	483	36582	498	36938	455	37140	333
32798	642	34537	453	35208	493	36128	588	36326	483	36583	498	36939	455	37163	330

INDICE PER CODICE

COD	PAG	COD	PAG	COD	PAG	COD	PAG	COD	PAG	COD	PAG	COD	PAG	COD	PAG
37167	330	37534	313	37914	352	38128	385	39075	406	40279	317	40593	376	44945	276
37168	330	37537	313	37915	352	38133	385	39079	637	40280	317	40595	391	44999	651
37169	330	37538	313	37917	352	38134	385	39121	637	40281	317	40596	478	45000	651
37170	330	37539	313	37918	352	38137	385	39136	406	40282	317	41329	455	45005	654
37180	612	37540	313	37919	683	38138	385	39137	406	40283	317	41332	737	45006	654
37181	612	37542	560	37920	683	38139	383	39138	406	40284	317	41333	737	45007	654
37185	371	37543	560	37922	682	38140	385	39139	406	40285	317	41334	287	45008	654
37187	417	37544	560	37923	351	38141	385	39142	457	40286	317	41388	280	45016	88
37188	417	37545	560	37925	351	38143	385	39242	737	40287	317	41566	280	45018	50
37189	417	37549	317	37926	351	38144	385	39243	737	40288	317	44633	588	45019	50
37190	417	37550	317	37927	351	38145	385	39257	639	40290	774	44657	391	45020	50
37196	417	37554	317	37928	351	38146	383	39395	439	40291	774	44662	797	45021	50
37197	417	37618	323	37929	351	38201	433	39396	439	40292	774	44663	663	45024	54
37198	417	37619	323	37930	351	38203	639	39397	439	40337	428	44664	663	45025	54
37199	417	37620	323	37931	351	38206	640	39403	737	40398	370	44665	663	45031	91
37200	417	37621	323	37932	351	38207	640	39404	737	40399	370	44666	663	45032	91
37201	417	37626	330	37933	351	38208	640	39407	333	40400	370	44679	417	45035	213
37202	417	37627	330	37934	351	38209	640	39408	333	40401	370	44680	417	45036	213
37205	432	37628	330	37935	351	38211	640	39409	286	40402	370	44681	417	45038	213
37209	242	37634	333	37936	351	38212	640	39410	286	40403	369	44682	417	45048	102
37210	242	37635	333	37937	351	38213	640	39427	286	40404	369	44683	417	45057	611
37232	595	37636	333	37971	755	38214	640	39429	683	40408	639	44684	418	45058	611
37233	595	37637	335	37979	737	38215	640	39443	353	40455	584	44685	418	45059	620
37234	595	37645	337	38009	353	38216	644	39444	353	40456	584	44686	418	45060	620
37235	595	37646	337	38010	353	38217	644	39445	353	40457	584	44687	418	45062	627
37236	595	37647	343	38020	359	38220	653	39461	740	40459	586	44688	418	45063	614
37237	595	37648	342	38031	361	38222	653	39462	740	40460	575	44689	418	45066	614
37238	595	37649	425	38032	361	38225	653	39463	740	40461	576	44690	417	45068	614
37239	595	37650	425	38033	361	38229	646	39464	740	40462	589	44691	417	45069	614
37240	595	37652	425	38034	361	38230	646	39467	740	40465	589	44714	623	45070	614
37242	595	37653	425	38037	361	38231	646	39468	740	40466	589	44715	623	45071	614
37243	595	37654	424	38044	373	38232	646	39471	742	40467	589	44716	623	45073	614
37244	595	37655	424	38045	373	38245	646	39473	742	40468	589	44717	623	45074	614
37307	663	37659	429	38046	377	38246	646	39474	742	40469	589	44718	623	45076	614
37314	742	37690	498	38048	797	38247	646	39476	742	40470	589	44727	317	45167	341
37315	481	37691	498	38049	797	38307	797	40191	595	40472	589	44740	486	45168	341
37316	481	37694	498	38050	797	38417	654	40194	595	40473	589	44741	486	45171	347
37331	743	37695	498	38051	537	38418	653	40196	595	40474	589	44742	486	45173	347
37350	742	37727	455	38052	380	38419	646	40197	595	40475	589	44743	486	45174	347
37351	742	37728	455	38053	380	38474	546	40198	595	40476	589	44744	486	45175	347
37352	742	37740	453	38054	380	38514	537	40201	595	40477	589	44772	486	45176	347
37353	742	37741	453	38056	380	38515	625	40202	595	40478	589	44799	316	45177	358
37355	742	37742	453	38057	380	38517	625	40203	595	40479	587	44800	316	45178	358
37369	663	37743	453	38069	391	38518	637	40205	595	40480	587	44801	475	45179	358
37428	287	37744	453	38070	391	38519	637	40206	595	40481	592	44803	426	45180	358
37429	287	37745	453	38073	385	38542	612	40207	595	40483	592	44804	297	45181	358
37430	287	37763	477	38075	385	38544	612	40208	595	40484	592	44822	456	45182	358
37431	287	37764	477	38076	385	38548	537	40209	595	40485	592	44823	385	45183	668
37432	287	37765	477	38077	385	38549	537	40212	595	40486	592	44839	323	45184	358
37464	300	37774	579	38078	385	38900	504	40213	595	40487	592	44850	310	45185	358
37465	300	37777	481	38081	385	38966	646	40215	595	40488	592	44851	310	45186	358
37474	299	37778	481	38082	385	38967	646	40224	595	40489	592	44852	310	45187	358
37476	299	37805	431	38084	385	38968	646	40227	323	40490	592	44853	310	45189	358
37478	299	37811	494	38085	385	38969	646	40228	323	40491	592	44854	310	45190	358
37480	299	37814	349	38089	385	38979	391	40229	323	40492	592	44855	310	45191	358
37482	299	37827	790	38090	385	38980	391	40230	323	40493	592	44856	310	45192	358
37484	299	37828	349	38092	384	38981	391	40231	323	40494	592	44857	310	45193	358
37495	403	37829	349	38093	385	39010	300	40232	323	40495	592	44890	674	45195	358
37496	306	37849	240	38100	663	39011	300	40233	323	40496	592	44914	310	45196	358
37497	306	37850	240	38106	667	39012	300	40234	323	40497	592	44915	310	45199	358
37499	308	37866	246	38107	667	39029	429	40235	332	40498	592	44916	310	45200	358
37523	311	37867	246	38108	667	39037	336	40236	797	40501	592	44917	310	45201	358
37524	311	37868	246	38109	667	39040	354	40259	740	40502	592	44918	310	45202	358
37525	310	37869	246	38117	385	39041	354	40260	740	40503	592	44919	310	45203	358
37526	310	37879	361	38118	385	39045	282	40262	740	40504	592	44920	310	45205	358
37527	310	37884	735	38120	385	39046	282	40265	651	40505	608	44921	310	45206	358
37528	310	37885	735	38121	385	39047	282	40274	642	40506	608	44922	486	45208	358
37529	315	37889	735	38122	385	39048	282	40275	642	40507	605	44930	447	45209	355
37530	313	37890	735	38123	385	39049	282	40276	642	40508	605	44931	447	45210	355
37532	313	37893	735	38125	385	39060	478	40277	317	40560	361	44932	447	45212	355
37533	313	37911	352	38126	385	39063	315	40278	317	40575	361	44935	238	45213	355

INDICE PER CODICE

COD	PAG	COD	PAG	COD	PAG	COD	PAG	COD	PAG	COD	PAG	COD	PAG	COD	PAG
45214	355	45526	238	45794	330	46043	471	46222	560	46762	320	47306	7	47695	357
45215	355	45527	238	45796	330	46044	471	46272	203	46763	320	47312	357	47696	357
45216	355	45528	238	45797	330	46045	471	46393	782	46764	320	47321	286	47697	357
45217	355	45529	238	45798	330	46063	473	46394	785	46765	320	47327	51	47698	357
45223	653	45530	238	45799	330	46064	473	46430	797	46766	320	47329	78	47699	357
45224	653	45531	238	45800	330	46065	473	46432	797	46786	299	47342	59	47713	370
45226	361	45532	238	45801	282	46066	473	46444	424	46833	317	47343	59	47715	371
45227	336	45533	238	45803	316	46067	473	46451	581	46834	317	47360	477	47716	371
45228	336	45544	241	45804	316	46077	486	46452	581	46835	317	47361	477	47717	371
45229	282	45545	242	45809	425	46078	486	46453	581	46836	317	47362	477	47718	371
45230	282	45571	266	45810	425	46084	486	46454	586	46837	317	47363	477	47742	317
45231	282	45600	283	45811	425	46085	486	46455	586	46838	317	47370	421	47756	404
45237	367	45638	297	45812	425	46086	486	46456	586	46839	285	47388	215	47757	404
45238	365	45639	297	45813	425	46087	486	46462	583	46840	323	47420	644	47758	404
45239	367	45642	301	45819	426	46088	486	46463	583	46848	238	47421	644	47759	404
45240	365	45644	306	45821	426	46089	486	46468	587	46852	269	47424	653	47760	404
45243	365	45645	306	45822	426	46091	426	46469	587	46853	269	47432	611	47762	680
45250	372	45646	306	45824	426	46093	426	46489	595	46891	733	47441	612	47763	680
45251	372	45647	306	45825	433	46094	426	46490	595	46892	733	47442	612	47769	679
45252	372	45648	306	45826	425	46095	426	46491	595	46893	733	47443	613	47770	679
45253	372	45649	306	45829	428	46130	430	46492	595	46902	625	47460	620	47771	679
45254	372	45650	306	45832	428	46133	490	46493	595	46916	301	47465	623	47772	679
45255	372	45651	306	45843	462	46134	490	46494	595	46923	286	47466	623	47773	679
45256	372	45655	309	45844	462	46135	488	46495	595	46944	280	47469	619	47774	679
45260	371	45656	309	45845	462	46136	488	46496	595	46951	280	47473	663	47775	679
45262	371	45660	309	45867	455	46145	663	46497	595	46963	663	47474	663	47778	449
45263	371	45661	310	45868	455	46146	663	46498	595	46964	663	47475	663	47800	404
45264	371	45662	310	45869	455	46147	663	46499	595	46965	663	47476	663	47801	406
45265	371	45663	310	45882	449	46148	663	46500	595	46966	663	47477	663	47802	406
45272	374	45664	310	45883	449	46149	663	46501	595	46986	426	47478	663	47803	406
45273	374	45665	310	45884	449	46152	662	46502	595	47002	775	47479	663	47807	403
45274	374	45666	310	45918	439	46154	662	46503	595	47007	426	47480	663	47808	403
45275	374	45667	310	45919	439	46159	663	46504	595	47008	426	47481	663	47809	403
45277	375	45668	310	45920	439	46160	663	46506	376	47015	286	47482	663	47820	406
45288	377	45669	315	45924	469	46161	663	46513	592	47027	347	47483	663	47821	406
45290	380	45670	315	45925	469	46163	665	46514	592	47036	355	47484	663	47822	406
45291	380	45671	317	45926	469	46164	665	46515	592	47052	357	47486	417	47823	406
45292	380	45672	617	45928	469	46165	665	46516	592	47061	280	47506	663	47831	409
45294	391	45679	302	45929	469	46166	665	46517	592	47065	373	47507	663	47832	409
45295	391	45680	302	45930	469	46167	668	46518	592	47066	373	47508	663	47833	409
45301	388	45681	302	45931	469	46168	682	46519	592	47076	562	47509	665	47841	414
45302	388	45682	302	45933	469	46169	682	46520	592	47077	562	47510	665	47842	414
45303	388	45683	302	45934	469	46171	681	46521	592	47078	562	47511	665	47843	414
45304	388	45684	302	45935	469	46172	681	46522	592	47079	562	47512	665	47844	414
45305	388	45685	302	45936	469	46173	679	46548	597	47080	562	47513	665	47845	414
45307	388	45686	302	45938	469	46174	679	46549	597	47081	562	47514	665	47846	414
45310	388	45687	302	45942	456	46175	679	46550	597	47084	562	47515	665	47847	414
45311	389	45688	302	45943	456	46176	678	46551	597	47141	737	47520	717	47853	416
45312	389	45689	302	45944	456	46177	678	46552	597	47160	355	47524	717	47854	416
45313	389	45690	302	45994	449	46178	678	46553	597	47168	282	47525	720	47855	416
45314	389	45709	304	45995	449	46179	678	46554	597	47173	284	47526	720	47856	416
45315	389	45728	323	45996	449	46180	678	46555	597	47177	651	47531	722	47861	418
45322	390	45729	323	46006	455	46181	678	46557	597	47194	361	47578	479	47862	418
45327	390	45730	323	46007	455	46187	674	46558	597	47195	361	47579	479	47863	418
45331	390	45731	323	46008	455	46188	668	46559	597	47198	351	47580	479	47864	418
45335	390	45732	323	46020	453	46197	428	46560	597	47209	684	47611	760	47865	418
45340	390	45779	331	46021	453	46198	428	46561	597	47211	743	47617	549	47874	447
45344	390	45780	320	46022	453	46199	429	46562	597	47212	351	47618	549	47890	433
45368	403	45781	320	46023	453	46200	429	46563	597	47214	351	47619	309	47905	627
45369	403	45782	320	46024	453	46202	571	46564	597	47218	562	47621	309	47906	627
45370	403	45783	320	46025	453	46203	571	46565	597	47235	378	47622	309	47920	469
45422	674	45784	320	46026	453	46204	571	46566	597	47262	573	47650	392	47921	469
45423	674	45785	320	46027	453	46205	571	46567	597	47263	573	47651	392	47922	469
45434	651	45786	332	46028	470	46206	571	46698	504	47264	573	47669	343	47923	469
45448	743	45787	797	46036	471	46207	571	46699	504	47282	60	47676	346	47924	469
45449	743	45788	333	46037	471	46208	571	46722	344	47283	60	47685	353	47925	469
45450	743	45789	333	46038	471	46215	663	46723	269	47284	60	47686	353	47944	280
45451	743	45790	333	46039	471	46216	674	46724	426	47293	62	47691	357	47945	280
45511	229	45791	333	46040	471	46218	560	46759	320	47294	62	47692	357	47946	280
45512	229	45792	334	46041	471	46219	560	46760	320	47299	67	47693	357	47977	293
45513	475	45793	330	46042	471	46221	560	46761	320	47303	67	47694	357	47978	293

INDICE PER CODICE

COD	PAG	COD	PAG	COD	PAG	COD	PAG	COD	PAG	COD	PAG	COD	PAG	COD	PAG
47979	293	48200	487	48605	651	49436	301	49896	459	50235	633	50490	224	50911	277
47980	293	48201	487	48615	663	49437	301	49897	459	50236	633	50497	237	50912	277
47981	293	48202	487	48630	736	49438	301	49898	459	50237	633	50507	249	50913	277
47982	293	48203	487	48647	736	49443	317	49899	490	50238	633	50508	249	50914	277
48000	383	48261	797	48653	361	49444	317	49914	436	50239	633	50509	253	50915	277
48001	383	48264	797	48654	361	49445	317	49916	436	50243	630	50510	249	50916	277
48002	383	48281	548	48656	473	49446	317	49927	488	50244	633	50517	246	50917	276
48003	383	48284	226	48658	743	49451	315	49931	487	50245	633	50518	246	50918	276
48004	383	48287	227	48659	743	49452	315	49938	238	50246	633	50519	246	50919	276
48006	384	48302	244	48683	683	49453	315	49939	417	50247	633	50520	246	50923	276
48008	385	48303	244	48684	406	49553	326	49940	471	50248	633	50521	246	50924	276
48009	383	48304	244	48688	749	49554	326	49941	471	50249	634	50526	256	50925	276
48010	384	48310	249	48698	538	49555	326	49942	471	50250	632	50527	256	50926	276
48011	384	48311	249	48732	330	49556	326	49944	471	50252	633	50543	639	50927	276
48012	384	48320	266	48828	378	49676	352	49945	471	50253	630	50546	639	50928	276
48013	384	48341	295	48830	237	49677	352	49946	471	50254	630	50547	639	50929	276
48014	385	48342	295	48835	406	49678	352	49953	475	50255	630	50562	640	50930	276
48018	383	48343	295	48839	667	49679	352	49954	475	50256	630	50563	643	50931	276
48019	385	48344	295	48855	279	49680	352	49955	475	50257	632	50564	643	50948	277
48038	308	48345	295	48891	736	49681	419	49956	475	50260	632	50565	643	50949	277
48039	310	48346	295	48896	279	49688	361	49957	475	50262	632	50566	643	50950	277
48040	310	48347	295	48897	361	49690	361	49971	587	50263	633	50567	643	50951	277
48041	310	48348	295	48903	361	49691	361	49976	585	50265	632	50568	643	50952	277
48042	310	48349	295	48904	302	49692	361	49978	573	50266	631	50569	643	50953	277
48043	310	48350	295	48905	302	49693	361	49979	465	50267	631	50570	643	50954	277
48044	310	48351	295	48906	302	49694	361	49986	478	50268	631	50571	643	50955	277
48045	310	48352	295	48914	573	49695	361	49987	478	50269	631	50572	643	50956	277
48046	310	48353	295	48915	573	49697	355	49990	584	50270	631	50573	643	50957	277
48047	310	48354	295	48931	304	49699	357	49991	584	50271	633	50574	643	50958	277
48048	310	48355	295	48932	304	49700	357	49995	608	50272	633	50575	643	50959	277
48049	310	48356	295	48943	286	49705	371	49999	561	50273	633	50576	643	50960	277
48050	310	48357	295	48950	392	49712	370	50000	561	50274	633	50577	643	50961	277
48069	317	48358	295	48968	573	49713	375	50001	530	50275	631	50578	643	50962	276
48070	317	48359	295	49003	343	49714	375	50002	530	50276	631	50579	643	50963	276
48071	317	48360	295	49027	335	49715	375	50003	530	50277	631	50580	643	50964	276
48105	323	48361	313	49037	465	49720	374	50004	530	50278	631	50581	643	50965	276
48106	323	48362	313	49040	432	49721	374	50016	292	50279	631	50582	643	50966	276
48107	323	48363	313	49047	665	49729	378	50063	461	50280	632	50583	643	50967	276
48108	323	48364	313	49052	564	49730	680	50064	461	50281	632	50584	643	50968	276
48109	323	48365	313	49059	385	49740	395	50065	461	50283	634	50585	643	50969	276
48110	323	48366	313	49075	733	49741	395	50066	461	50284	634	50586	643	50970	276
48115	326	48367	313	49183	426	49742	395	50077	585	50285	634	50587	643	50971	276
48116	331	48368	313	49184	426	49753	417	50086	414	50286	633	50588	643	50982	341
48117	331	48378	215	49185	369	49756	418	50097	683	50287	633	50589	643	50983	333
48118	335	48386	733	49263	90	49762	418	50099	419	50289	632	50590	643	50989	445
48119	335	48435	426	49264	90	49763	418	50114	623	50290	632	50591	643	50990	445
48120	335	48437	427	49270	91	49764	418	50116	623	50293	631	50592	643	50991	445
48129	424	48444	447	49271	91	49765	418	50117	623	50294	632	50593	643	50994	344
48147	449	48445	447	49296	122	49766	418	50123	282	50298	674	50594	643	50995	344
48148	449	48446	447	49297	122	49767	418	50124	739	50308	782	50595	643	51026	611
48149	449	48447	447	49319	236	49769	417	50128	740	50360	797	50596	643	51027	611
48153	459	48448	447	49372	285	49770	417	50129	739	50361	797	50597	643	51028	611
48154	459	48449	447	49373	285	49771	417	50141	749	50388	153	50598	643	51033	653
48155	459	48450	449	49374	285	49772	417	50143	749	50399	157	50599	643	51037	612
48156	459	48460	651	49390	295	49773	417	50144	749	50432	657	50600	643	51038	612
48170	451	48475	720	49391	295	49774	417	50149	749	50433	657	50601	643	51039	612
48171	451	48496	549	49392	295	49775	417	50150	749	50434	657	50602	643	51040	612
48172	451	48509	478	49393	295	49782	651	50151	749	50438	655	50603	643	51041	612
48173	451	48510	478	49394	295	49794	425	50152	749	50458	657	50604	643	51042	612
48174	451	48512	284	49395	295	49795	425	50166	478	50459	657	50609	653	51043	612
48175	451	48528	483	49396	294	49796	425	50170	755	50470	257	50637	657	51073	734
48176	451	48535	361	49397	294	49797	425	50180	627	50471	257	50639	657	51104	280
48177	451	48538	573	49398	294	49798	425	50186	616	50473	257	50640	657	51105	311
48178	451	48551	375	49401	297	49804	88	50187	616	50474	257	50789	743	51115	742
48179	470	48554	742	49402	297	49805	88	50191	455	50480	226	50810	654	51117	361
48193	485	48555	742	49403	297	49806	88	50192	455	50481	226	50843	249	51127	633
48194	485	48556	742	49405	304	49807	88	50193	455	50482	226	50844	249	51128	633
48195	485	48574	385	49432	295	49832	473	50206	616	50483	226	50845	249	51139	585
48196	485	48576	481	49433	295	49884	459	50216	309	50485	226	50846	249	51140	361
48197	485	48597	426	49434	295	49885	459	50233	633	50486	226	50858	563	51150	633
48198	485	48603	280	49435	295	49886	459	50234	633	50488	224	50870	579	51158	633

INDICE PER CODICE

COD	PAG	COD	PAG	COD	PAG	COD	PAG	COD	PAG	COD	PAG	COD	PAG	COD	PAG
51166	633	51338	118	51511	576	51876	632	52871	380	53257	797	53543	548	53826	257
51173	361	51339	118	51512	576	51882	425	52876	280	53275	595	53547	640	53827	257
51174	634	51340	118	51513	576	51883	425	52879	475	53276	595	53554	620	53829	251
51181	361	51341	118	51514	576	51884	425	52887	424	53300	584	53556	621	53840	253
51183	551	51342	118	51516	547	51885	588	52904	634	53332	152	53557	228	53841	253
51187	384	51343	118	51582	317	51886	588	52906	466	53345	213	53558	228	53879	584
51192	371	51344	118	51590	614	51887	588	52914	455	53350	361	53566	347	53886	671
51193	371	51345	118	51591	614	51888	588	52915	455	53353	361	53572	634	53887	671
51202	459	51346	118	51593	561	51889	588	52916	455	53374	749	53583	629	53898	279
51218	481	51347	118	51594	561	51890	588	52917	451	53375	749	53586	629	53905	282
51220	630	51382	419	51595	547	51891	588	52918	451	53382	749	53611	405	53958	323
51222	588	51387	419	51598	333	51892	588	52919	451	53383	749	53612	405	53959	323
51226	588	51388	595	51600	559	51893	588	52920	470	53385	744	53613	405	53960	323
51227	588	51389	595	51601	559	51894	588	52921	470	53386	744	53614	405	53961	324
51228	588	51391	286	51603	640	51895	588	52922	470	53389	744	53615	405	53962	324
51229	426	51392	286	51604	640	51896	588	52928	475	53390	744	53616	405	53963	324
51233	279	51394	324	51605	640	51897	449	52985	299	53391	744	53617	405	53964	324
51234	279	51395	324	51606	425	51898	449	52986	299	53392	744	53618	405	53965	324
51235	279	51396	324	51607	425	51906	241	52987	299	53393	744	53619	405	53966	323
51236	279	51397	324	51608	425	51907	537	52988	299	53394	744	53620	405	53981	336
51237	279	51398	324	51609	425	51911	632	52989	299	53397	744	53621	405	53982	335
51238	279	51399	324	51610	425	51912	632	52990	299	53398	744	53623	646	54102	293
51239	279	51400	324	51611	425	51913	633	52991	299	53399	744	53624	646	54103	293
51240	279	51401	324	51612	425	51915	633	52992	299	53400	744	53625	646	54104	334
51241	279	51402	324	51613	425	51920	631	52993	299	53401	744	53626	646	54105	157
51242	279	51403	324	51614	425	51921	633	53022	736	53404	744	53627	646	54106	448
51243	279	51404	324	51615	425	51922	631	53103	630	53405	744	53628	646	54110	311
51244	279	51405	324	51616	425	51923	631	53104	595	53406	744	53629	646	54112	600
51245	279	51406	351	51673	584	51925	633	53105	595	53407	744	53630	646	54113	584
51246	279	51407	351	51674	584	51931	422	53106	595	53409	744	53631	646	54645	631
51247	279	51411	683	51675	584	51994	633	53108	5	53410	744	53632	646	54707	600
51250	279	51412	683	51676	584	52013	632	53119	385	53412	744	53633	646	54745	630
51251	634	51418	353	51677	584	52016	634	53126	353	53447	210	53634	646	54750	640
51252	633	51419	353	51678	584	52018	403	53129	657	53454	772	53662	355	54751	640
51253	278	51421	683	51679	584	52021	573	53131	342	53455	773	53663	355	54867	726
51254	278	51427	88	51680	584	52022	573	53132	358	53460	280	53664	355	54868	726
51255	278	51433	459	51681	584	52023	573	53133	358	53461	461	53669	355	54869	726
51256	278	51436	313	51682	584	52024	573	53134	358	53462	461	53670	355	54870	726
51257	278	51437	313	51683	584	52027	595	53135	358	53463	461	53671	355	54871	726
51258	278	51438	313	51684	584	52032	630	53136	358	53464	461	53692	663	54872	726
51259	278	51439	313	51685	584	52033	634	53137	358	53465	461	53693	663	54881	531
51260	278	51440	313	51686	584	52034	632	53142	353	53466	461	53694	663	54882	531
51272	588	51441	313	51709	51	52069	630	53143	353	53468	429	53695	663	54883	531
51273	588	51442	313	51726	632	52078	426	53150	679	53477	548	53697	662	54884	531
51276	608	51443	634	51729	422	52085	630	53151	366	53478	548	53709	797	54885	531
51277	608	51454	433	51730	422	52086	630	53152	366	53484	424	53715	671	54886	531
51278	608	51459	588	51731	422	52087	630	53153	366	53485	424	53716	671	54889	303
51279	608	51461	422	51732	422	52088	630	53154	366	53488	385	53726	587	54890	303
51281	630	51462	422	51738	501	52089	630	53155	366	53505	647	53727	587	54891	303
51282	589	51463	422	51740	633	52090	630	53158	369	53506	647	53728	682	54892	303
51293	543	51464	422	51785	67	52091	630	53164	375	53507	647	53731	685	54893	303
51300	537	51465	422	51837	683	52092	630	53165	375	53508	647	53732	681	54894	303
51301	537	51466	422	51838	571	52093	654	53166	630	53509	647	53734	688	54895	303
51302	537	51467	422	51843	542	52171	654	53167	573	53510	647	53735	688	54896	303
51303	537	51468	422	51844	542	52641	537	53168	573	53513	647	53736	688	54897	303
51304	537	51470	637	51858	573	52667	632	53169	573	53514	647	53737	688	54898	303
51305	537	51479	573	51859	573	52668	630	53183	383	53515	647	53738	680	54899	303
51306	537	51483	585	51860	573	52682	632	53184	383	53516	647	53741	680	54900	303
51307	537	51487	431	51861	573	52699	584	53185	383	53517	647	53747	705	54901	303
51308	537	51489	376	51862	573	52700	584	53196	393	53518	647	53756	405	54902	303
51311	587	51494	376	51863	573	52701	584	53197	393	53520	647	53757	91	54903	303
51312	587	51495	376	51864	573	52705	584	53198	393	53521	647	53784	481	54916	530
51326	581	51497	547	51865	573	52736	591	53199	393	53522	647	53785	378	54917	530
51327	581	51503	576	51866	573	52750	419	53200	393	53523	647	53786	378	54918	530
51328	581	51504	576	51867	573	52757	680	53204	395	53524	647	53787	286	54919	530
51329	547	51505	576	51868	573	52762	519	53208	395	53525	647	53788	286	54932	662
51330	547	51506	576	51869	573	52865	501	53228	406	53526	647	53815	617	54933	631
51331	547	51507	576	51870	573	52866	630	53229	406	53528	647	53816	459	54956	633
51332	551	51508	576	51871	573	52867	630	53238	420	53536	428	53817	459	54957	633
51333	551	51509	576	51874	632	52869	633	53244	790	53539	428	53818	614	54975	69
51337	422	51510	576	51875	632	52870	633	53245	790	53542	548	53825	257	54993	633

INDICE PER CODICE

COD	PAG	COD	PAG	COD	PAG	COD	PAG	COD	PAG	COD	PAG	COD	PAG	COD	PAG
55183	280	56429	663	56686	595	56965	674	57192	641	57574	95	57794	342	58037	736
55282	381	56442	260	56693	336	56976	797	57193	641	57577	96	57795	345	58039	736
55290	537	56458	346	56694	336	57009	672	57215	616	57579	99	57797	346	58064	154
55291	537	56464	671	56699	530	57010	672	57216	616	57581	99	57802	348	58066	158
55292	537	56465	671	56705	292	57011	672	57217	616	57590	716	57805	351	58067	158
55327	152	56466	671	56706	292	57012	672	57218	616	57591	716	57806	351	58068	158
55328	667	56471	525	56707	292	57015	672	57221	617	57592	716	57807	351	58069	771
55387	538	56472	525	56708	305	57016	672	57222	613	57597	227	57808	351	58083	210
55398	584	56482	301	56709	305	57017	672	57223	613	57598	229	57809	357	58091	214
55399	584	56491	276	56710	305	57018	672	57224	613	57599	229	57815	366	58092	214
55407	632	56492	465	56713	318	57056	525	57225	613	57605	266	57816	366	58093	214
55408	584	56497	465	56714	318	57057	525	57226	613	57607	266	57817	367	58094	214
55410	599	56505	672	56715	318	57058	525	57227	613	57608	266	57824	371	58095	214
55416	630	56506	672	56716	318	57059	525	57228	640	57609	236	57825	375	58096	215
55475	455	56507	672	56717	318	57060	525	57229	640	57610	236	57826	377	58105	220
55476	455	56538	390	56718	318	57061	525	57316	667	57611	239	57827	377	58106	220
55489	595	56543	600	56723	236	57067	521	57340	258	57612	239	57829	377	58107	220
55490	595	56544	681	56724	236	57068	521	57341	258	57615	240	57830	377	58108	219
55493	654	56569	683	56725	236	57070	521	57342	258	57616	240	57832	378	58109	219
55509	644	56570	683	56736	608	57072	521	57344	257	57617	237	57834	379	58110	219
55510	644	56579	299	56737	596	57085	521	57345	257	57621	254	57838	293	58111	219
55514	683	56581	298	56738	596	57086	521	57346	257	57622	254	57839	293	58112	219
55520	465	56582	298	56739	596	57088	521	57347	257	57623	254	57840	293	58113	219
55521	465	56583	298	56740	596	57090	521	57348	257	57628	253	57841	293	58114	220
55522	465	56584	298	56741	596	57109	122	57356	327	57629	253	57842	293	58115	220
55523	465	56585	298	56742	596	57126	706	57357	242	57630	253	57843	293	58116	220
55545	241	56586	298	56743	596	57127	706	57359	244	57649	525	57844	293	58117	220
55546	241	56587	298	56744	598	57128	706	57360	244	57650	525	57845	293	58118	220
55557	634	56588	300	56789	547	57129	706	57362	244	57651	525	57856	393	58119	220
55559	634	56589	300	56790	547	57135	701	57365	630	57661	618	57900	788	58121	220
55561	630	56590	300	56802	630	57136	701	57373	726	57670	424	57912	115	58122	220
55564	430	56591	300	56804	479	57137	701	57374	726	57674	437	57914	115	58152	584
55597	685	56592	300	56805	479	57138	701	57375	726	57675	437	57915	115	58164	357
55614	501	56593	300	56806	479	57139	701	57376	726	57676	437	57916	115	58170	387
55615	501	56594	300	56807	479	57140	701	57377	726	57677	437	57928	115	58188	385
55617	501	56595	300	56808	479	57142	316	57378	739	57678	437	57929	115	58404	355
55637	501	56596	300	56809	579	57149	465	57379	739	57679	626	57930	115	58405	355
55638	501	56597	300	56811	579	57150	465	57381	280	57681	436	57945	404	58406	355
55639	501	56598	300	56815	663	57151	704	57400	453	57707	324	57970	419	58431	357
55673	417	56599	300	56816	598	57160	640	57401	453	57711	324	57971	807	58492	280
55680	501	56600	385	56817	598	57161	640	57403	742	57712	324	57973	807	58493	280
55697	451	56601	300	56818	598	57162	641	57406	307	57713	324	57975	421	58494	280
55698	451	56602	300	56860	581	57163	641	57413	550	57715	324	57977	421	58495	280
55699	451	56603	300	56861	581	57164	641	57414	550	57716	324	57979	421	58496	465
55727	537	56604	300	56862	425	57165	641	57415	550	57717	324	57980	421	58500	300
55731	537	56606	305	56863	425	57166	641	57416	550	57721	324	57982	392	58503	461
55732	537	56607	305	56883	592	57167	641	57455	422	57723	324	57988	393	58520	365
55799	632	56608	305	56884	592	57168	641	57456	422	57724	324	57989	393	58521	365
55801	119	56609	305	56898	560	57169	641	57468	646	57726	324	57990	393	58529	374
55802	119	56610	305	56900	560	57170	641	57469	646	57727	324	57991	393	58530	374
55803	119	56611	305	56901	560	57171	641	57470	646	57728	324	57992	393	58531	374
55804	119	56624	311	56903	560	57172	641	57471	646	57730	324	57994	395	58552	365
55805	119	56625	312	56911	593	57173	641	57472	646	57731	324	57995	395	58553	365
55806	119	56626	312	56914	599	57174	641	57473	646	57745	212	57999	327	58555	374
56322	394	56627	312	56915	542	57175	641	57474	646	57749	470	58000	394	58557	374
56328	119	56628	312	56918	542	57176	641	57475	646	57750	251	58001	394	58561	667
56329	119	56629	312	56919	542	57177	641	57510	69	57751	251	58002	394	58564	651
56342	630	56630	312	56920	542	57178	641	57512	51	57752	247	58003	394	58682	327
56353	424	56631	331	56938	586	57179	641	57513	51	57753	247	58005	394	58683	327
56392	567	56632	331	56939	238	57180	641	57518	51	57755	247	58006	394	58684	583
56393	568	56633	331	56943	550	57181	641	57532	105	57760	341	58007	394	58703	583
56398	596	56634	331	56944	550	57182	641	57533	105	57762	493	58008	394	58723	530
56399	324	56637	313	56945	550	57183	641	57545	102	57765	427	58009	394	58724	530
56414	286	56638	313	56946	550	57184	641	57546	102	57772	743	58021	415	58725	530
56420	465	56675	327	56947	550	57185	641	57547	102	57777	477	58022	415	58726	530
56421	465	56676	327	56948	550	57186	641	57548	102	57782	584	58023	415	58727	530
56422	465	56677	327	56949	550	57187	641	57549	102	57783	584	58024	415	58728	530
56423	465	56678	327	56950	550	57188	641	57554	247	57788	341	58025	415	58729	530
56424	465	56680	335	56951	550	57189	641	57557	6	57789	341	58026	415	58731	459
56425	465	56681	335	56952	550	57190	641	57571	92	57790	341	58027	415	58732	459
56426	465	56682	335	56953	550	57191	641	57573	96	57793	344	58032	338	58733	459

INDICE PER CODICE

COD	PAG	COD	PAG	COD	PAG	COD	PAG	COD	PAG	COD	PAG	COD	PAG	COD	PAG
58734	459	59689	595	61011	450	61378	260	61701	239	61935	405	63078	562	64208	623
58887	337	59690	595	61019	54	61379	260	61702	239	61936	405	63096	613	64209	623
58888	337	59691	595	61020	54	61381	260	61703	627	61937	405	63097	613	64210	623
58889	318	59720	595	61035	2	61387	257	61707	629	61953	408	63110	538	64211	623
58890	242	59785	242	61036	2	61388	257	61708	629	61954	408	63131	538	64212	623
58891	243	59797	651	61053	787	61389	257	61709	629	61955	408	63134	538	64213	623
58892	243	59811	433	61057	419	61391	595	61710	439	61956	408	63135	538	64220	626
58917	237	59841	549	61059	599	61484	493	61711	631	61957	408	63183	341	64221	626
58967	469	59860	584	61060	599	61521	644	61712	632	61958	408	63220	538	64222	626
58968	469	59878	459	61061	600	61522	644	61713	632	61984	323	63221	538	64223	618
58969	469	59879	459	61063	453	61523	644	61714	632	61985	323	63239	548	64226	641
59046	465	60259	630	61064	453	61524	644	61715	632	62057	321	63251	674	64229	634
59067	538	60274	229	61065	453	61525	644	61716	632	62058	321	63266	456	64236	425
59068	538	60279	459	61075	5	61526	644	61733	672	62059	321	63273	632	64238	447
59069	538	60291	749	61083	54	61527	644	61734	672	62060	321	63293	733	64239	447
59070	538	60395	503	61084	61	61528	644	61735	671	62072	280	63307	548	64246	429
59071	538	60397	503	61085	60	61529	644	61736	671	62073	280	63329	739	64247	429
59072	538	60398	503	61086	60	61530	297	61745	697	62074	280	63349	640	64248	429
59073	538	60399	503	61087	62	61533	637	61759	341	62075	280	63368	421	64249	429
59074	538	60401	503	61088	63	61534	637	61760	341	62155	334	63381	432	64250	429
59080	584	60419	726	61090	61	61535	637	61761	341	62178	651	63387	742	64251	429
59117	625	60462	583	61093	68	61541	646	61762	738	62201	54	63394	301	64252	429
59130	662	60463	583	61094	75	61542	646	61765	342	62235	596	63395	726	64253	429
59137	663	60479	562	61095	75	61543	646	61768	346	62239	115	63409	276	64267	5
59138	663	60484	494	61096	75	61544	646	61769	346	62260	734	63410	276	64270	56
59139	663	60485	494	61105	69	61545	646	61786	605	62267	596	63411	276	64272	62
59142	453	60486	494	61106	69	61546	646	61793	551	62282	807	63412	276	64273	63
59160	115	60487	494	61107	74	61547	646	61799	734	62411	653	63413	276	64274	61
59162	641	60599	115	61122	97	61548	646	61809	589	62428	361	63414	276	64275	68
59163	311	60600	498	61123	97	61549	646	61829	385	62440	596	63415	276	64293	95
59177	633	60601	498	61124	87	61550	646	61832	684	62441	596	63416	276	64294	95
59236	651	60654	630	61125	87	61551	646	61835	755	62444	596	63417	276	64296	97
59474	538	60655	630	61126	87	61552	646	61836	688	62460	733	63418	276	64297	81
59475	538	60662	749	61132	595	61553	646	61837	688	62461	733	63419	276	64298	76
59476	538	60669	115	61133	595	61554	646	61838	688	62478	728	63420	276	64301	86
59477	538	60716	228	61134	595	61555	646	61839	388	62479	728	63453	640	64304	87
59478	538	60724	595	61175	14	61556	646	61840	388	62480	728	63454	640	64305	88
59479	538	60767	596	61228	108	61557	646	61841	388	62481	728	63464	236	64307	104
59522	538	60768	596	61229	124	61558	646	61846	430	62506	353	63470	662	64308	104
59523	538	60793	459	61236	124	61559	646	61851	308	62507	353	63474	526	64318	121
59524	538	60794	459	61238	122	61560	646	61855	429	62515	301	63475	526	64323	436
59525	538	60832	573	61262	493	61561	595	61884	354	62516	301	63476	526	64324	436
59526	538	60902	144	61268	222	61565	654	61886	354	62602	115	63477	526	64325	436
59527	538	60903	144	61269	222	61566	654	61894	381	62603	115	63478	526	64344	455
59528	538	60909	151	61273	426	61567	654	61895	381	62604	115	63479	526	64348	447
59545	538	60910	151	61274	436	61568	654	61896	379	62606	115	63480	526	64349	447
59546	538	60911	157	61275	436	61572	280	61897	379	62607	115	63481	526	64353	445
59557	538	60912	157	61276	436	61573	280	61904	396	62625	422	63482	526	64354	445
59561	538	60927	595	61277	426	61587	287	61905	396	62627	631	63483	526	64355	445
59562	538	60944	247	61278	430	61588	287	61906	396	62745	521	63671	280	64356	445
59576	417	60946	247	61280	433	61598	300	61907	396	62747	521	63678	300	64357	445
59579	429	60947	247	61297	642	61599	304	61908	396	62748	521	63690	60	64358	445
59590	294	60950	212	61304	224	61600	304	61909	396	62749	521	63695	260	64363	488
59591	294	60961	213	61305	229	61611	317	61910	396	62750	521	63702	560	64364	437
59592	294	60965	212	61308	447	61613	321	61911	396	62752	521	63703	560	64365	437
59593	294	60966	212	61309	447	61614	321	61912	396	62753	521	63704	560	64368	488
59594	294	60969	213	61310	448	61641	327	61913	396	62754	521	63705	560	64380	640
59595	294	60971	213	61335	632	61647	331	61914	396	62755	521	63706	560	64381	459
59599	373	60972	213	61336	473	61648	331	61915	396	62756	521	63707	560	64382	459
59609	538	60973	213	61337	238	61649	331	61916	396	62758	521	63769	286	64383	459
59610	538	60975	213	61338	238	61650	331	61917	396	62767	54	63792	538	64384	459
59611	538	60983	205	61339	238	61651	331	61918	396	62768	54	63793	538	64385	459
59612	538	60996	80	61340	238	61656	644	61919	396	62771	726	63794	538	64386	459
59613	538	60997	81	61365	494	61659	644	61920	396	62868	584	63795	538	64387	459
59614	538	60998	81	61366	252	61671	722	61921	396	62869	584	64181	640	64399	493
59641	588	61000	86	61367	252	61674	692	61926	403	62874	641	64182	640	64400	493
59660	634	61001	86	61368	252	61675	692	61927	403	62885	573	64197	653	64402	318
59675	299	61002	79	61374	260	61678	617	61928	403	62886	573	64199	5	64403	318
59686	595	61005	76	61375	260	61679	617	61932	405	62963	538	64202	623	64404	318
59687	595	61006	76	61376	260	61697	239	61933	405	62965	426	64203	651	64409	297
59688	595	61009	662	61377	260	61698	239	61934	405	63033	588	64204	623	64410	297

INDICE PER CODICE

COD	PAG	COD	PAG	COD	PAG	COD	PAG	COD	PAG	COD	PAG	COD	PAG	COD	PAG
64412	301	64597	116	64789	457	65314	343	67259	342	67626	119	67824	258	68069	309
64413	301	64598	116	64790	457	65317	738	67273	113	67627	119	67825	258	68074	431
64419	531	64606	429	64792	457	65339	416	67275	357	67628	119	67826	256	68088	439
64420	531	64607	429	64793	457	65340	416	67277	633	67632	597	67827	256	68089	439
64421	531	64608	429	64794	457	65341	416	67339	228	67633	597	67828	256	68090	316
64422	531	64609	429	64795	457	65347	388	67351	525	67634	597	67829	256	68091	316
64423	531	64610	429	64796	457	65349	630	67363	525	67635	597	67830	256	68092	453
64424	531	64611	429	64797	457	65457	241	67392	381	67636	597	67831	256	68093	453
64425	531	64612	429	64798	457	65458	241	67393	72	67637	597	67832	256	68094	453
64426	531	64613	429	64799	457	65459	241	67394	72	67638	597	67833	256	68096	453
64427	531	64614	429	64800	457	65542	249	67395	72	67639	597	67834	256	68097	453
64428	311	64615	429	64801	457	65553	632	67396	68	67640	597	67835	256	68098	453
64429	311	64636	659	64830	222	65591	342	67397	72	67641	597	67836	256	68101	453
64430	311	64637	659	64831	222	65604	640	67398	72	67642	597	67837	256	68102	453
64431	311	64638	659	64832	451	65606	734	67399	72	67643	597	67838	256	68103	453
64432	311	64639	659	64833	451	65607	734	67407	57	67644	597	67839	450	68104	317
64433	311	64640	659	64834	451	65611	562	67408	74	67645	597	67850	251	68105	317
64434	311	64641	659	64835	473	65612	562	67410	598	67646	597	67851	251	68106	317
64435	311	64642	659	64846	691	65618	457	67414	519	67647	597	67852	251	68107	317
64436	311	64643	659	64847	691	65619	457	67419	86	67648	597	67859	254	68108	318
64437	311	64644	659	64848	691	65621	425	67425	619	67649	746	67860	254	68109	451
64438	311	64645	659	64915	354	65623	388	67430	6	67650	746	67861	253	68110	451
64455	573	64646	659	64916	118	65624	390	67432	122	67651	597	67862	253	68111	451
64458	269	64647	659	64918	118	65647	338	67437	525	67652	596	67863	257	68116	439
64460	589	64648	659	64919	118	65657	376	67448	111	67653	596	67864	257	68119	427
64461	589	64649	659	64920	521	65658	376	67480	53	67654	598	67865	257	68124	445
64462	589	64650	659	64921	521	65669	416	67485	61	67655	601	67866	257	68125	493
64463	589	64651	659	64922	521	65760	596	67486	62	67661	110	67905	675	68134	333
64464	589	64652	659	64923	521	65761	596	67488	67	67662	549	67935	675	68135	333
64465	589	64653	659	64924	521	65762	596	67489	67	67664	587	67936	675	68136	295
64466	589	64654	659	64925	521	65764	596	67490	66	67666	746	67969	585	68137	295
64467	589	64655	659	64926	521	65767	596	67491	66	67669	600	67971	427	68138	295
64468	589	64656	659	64927	521	65768	596	67492	66	67686	629	67972	675	68139	320
64469	589	64657	659	64928	521	65769	596	67493	73	67687	629	68001	662	68140	319
64485	304	64658	659	64929	521	66047	596	67494	73	67688	629	68002	242	68141	319
64487	304	64659	659	64931	521	66050	510	67495	73	67689	629	68017	543	68142	319
64490	316	64660	659	64932	521	66053	510	67496	73	67691	629	68018	543	68143	319
64491	316	64661	659	64933	521	66059	510	67500	73	67696	240	68019	543	68144	319
64492	322	64662	659	64937	110	66065	511	67501	75	67697	629	68020	543	68145	319
64493	322	64663	659	64942	111	66175	276	67502	75	67699	772	68021	543	68146	319
64508	332	64664	659	64993	351	66305	538	67503	74	67700	782	68022	543	68147	319
64509	332	64667	659	64994	634	66352	634	67505	74	67702	785	68023	543	68172	469
64510	332	64668	659	65002	486	66390	246	67506	74	67703	228	68025	285	68173	469
64511	332	64669	659	65014	353	66438	415	67509	573	67704	228	68026	285	68174	469
64512	332	64735	201	65015	345	66439	415	67537	76	67723	777	68028	286	68175	354
64516	640	64736	201	65048	383	66440	415	67538	76	67746	641	68029	286	68177	362
64549	277	64737	201	65176	451	66441	415	67539	76	67748	641	68030	286	68179	362
64550	277	64761	457	65177	451	66442	415	67540	81	67749	641	68031	286	68180	362
64551	277	64762	457	65195	697	66443	415	67545	89	67753	641	68032	286	68181	362
64552	277	64763	457	65196	697	66444	415	67552	105	67758	806	68033	286	68183	362
64553	277	64764	457	65197	394	66445	415	67553	105	67788	639	68034	299	68184	362
64554	277	64765	457	65198	394	66455	388	67554	107	67789	639	68035	295	68185	362
64572	544	64766	457	65199	403	66500	333	67555	107	67790	639	68036	295	68186	362
64577	543	64767	457	65200	403	66531	737	67556	106	67791	639	68037	295	68187	362
64578	543	64768	457	65209	415	66639	344	67557	105	67792	653	68038	295	68188	362
64579	543	64771	457	65210	415	66676	654	67558	105	67793	659	68039	295	68189	362
64580	543	64772	457	65230	117	66677	603	67576	519	67794	659	68040	295	68190	362
64581	543	64773	457	65233	253	66699	154	67586	746	67795	235	68053	304	68222	451
64582	543	64774	457	65234	244	66701	659	67589	314	67796	235	68054	304	68225	426
64583	543	64775	457	65237	249	66711	307	67614	595	67799	235	68055	304	68254	691
64584	543	64776	457	65242	258	66715	576	67615	595	67800	235	68056	303	68255	691
64585	543	64777	457	65243	258	66716	542	67616	595	67802	234	68057	303	68256	691
64586	543	64778	457	65245	745	66823	354	67617	595	67803	234	68058	304	68257	202
64587	543	64779	457	65246	745	66894	76	67618	595	67804	240	68060	447	68258	203
64590	116	64780	457	65251	740	66926	680	67619	595	67805	240	68061	447	68259	203
64591	116	64781	457	65267	797	66932	684	67620	595	67806	240	68062	448	68260	202
64592	116	64782	457	65269	630	67197	5	67621	595	67807	240	68063	448	68261	202
64593	116	64785	457	65271	630	67198	6	67622	595	67808	240	68065	477	68263	202
64594	116	64786	457	65274	772	67236	634	67623	119	67809	240	68066	477	68265	202
64595	116	64787	457	65276	790	67238	630	67624	119	67811	690	68067	477	68294	219
64596	116	64788	457	65284	115	67241	451	67625	119	67812	690	68068	309	68298	222

INDICE PER CODICE

COD	PAG	COD	PAG	COD	PAG	COD	PAG	COD	PAG	COD	PAG	COD	PAG	COD	PAG
68300	109	68502	741	68669	354	68924	277	69620	741	70654	743	70866	60	71016	581
68301	109	68503	741	68670	354	68948	333	69621	749	70681	737	70875	459	71017	581
68302	215	68504	741	68671	354	68949	333	69622	379	70700	439	70876	459	71018	585
68305	215	68505	741	68672	354	68950	333	69624	381	70701	439	70877	459	71019	585
68308	218	68506	741	68673	354	68951	333	69699	749	70710	5	70882	737	71029	546
68310	206	68507	741	68676	755	68952	333	69701	333	70721	155	70884	539	71030	546
68317	217	68508	741	68677	755	68984	432	69705	743	70725	705	70892	80	71031	546
68345	151	68509	741	68682	746	68993	544	69834	533	70736	705	70893	86	71032	546
68346	151	68510	741	68684	741	69031	744	69852	533	70737	685	70894	79	71033	546
68350	158	68511	741	68685	741	69032	744	69853	533	70738	668	70895	88	71034	546
68351	771	68512	741	68687	741	69033	744	69854	533	70741	447	70896	473	71035	546
68422	573	68513	741	68688	726	69034	744	69855	533	70746	637	70897	473	71036	546
68427	641	68514	741	68735	354	69035	744	69856	533	70747	637	70905	525	71037	546
68428	641	68515	741	68736	354	69036	744	69859	533	70753	465	70906	525	71038	546
68429	641	68516	741	68737	354	69037	744	69884	740	70754	465	70907	520	71039	546
68430	641	68517	741	68738	354	69038	744	69885	740	70755	465	70908	520	71040	546
68431	641	68518	741	68739	354	69039	744	69886	740	70756	465	70909	520	71041	546
68432	641	68519	741	68740	354	69040	744	69887	740	70757	465	70910	520	71053	116
68433	641	68520	741	68743	395	69041	744	69888	740	70758	465	70911	525	71054	116
68434	641	68521	741	68798	403	69042	744	69889	740	70759	465	70912	525	71055	116
68435	641	68522	741	68799	403	69044	744	69906	478	70760	485	70913	525	71056	116
68436	641	68530	748	68800	403	69046	744	69907	478	70761	485	70914	525	71059	612
68437	641	68531	748	68802	405	69047	744	69908	478	70762	485	70915	525	71060	612
68438	641	68532	749	68803	406	69049	744	69909	478	70763	485	70916	520	71061	612
68439	641	68533	749	68804	406	69051	744	69910	478	70764	573	70917	520	71065	530
68440	641	68534	749	68805	406	69052	744	69911	478	70765	573	70918	520	71066	530
68441	641	68535	749	68813	407	69054	744	69912	478	70770	323	70919	520	71067	530
68442	641	68536	749	68814	407	69056	744	69913	478	70775	425	70920	520	71068	530
68443	641	68537	749	68821	408	69057	744	69914	478	70776	425	70921	520	71070	589
68444	641	68538	749	68822	408	69059	744	69915	478	70777	425	70922	520	71071	589
68445	641	68539	749	68823	408	69063	741	69916	478	70778	425	70923	520	71072	589
68446	641	68540	749	68828	439	69064	741	69917	478	70779	425	70924	520	71073	589
68454	379	68544	347	68829	439	69065	741	69918	426	70810	441	70925	520	71074	589
68455	379	68545	347	68831	414	69067	279	69919	426	70811	441	70926	520	71075	589
68456	743	68546	347	68838	414	69068	332	69920	426	70812	441	70927	520	71076	589
68459	741	68547	749	68839	415	69069	332	69932	79	70813	441	70928	520	71077	589
68460	743	68548	749	68840	415	69075	465	69942	654	70814	441	70929	520	71078	589
68465	743	68549	749	68845	418	69076	331	69965	511	70815	441	70930	520	71079	589
68466	743	68551	749	68846	418	69077	331	69972	67	70816	441	70931	520	71080	589
68467	738	68552	749	68847	418	69078	331	69979	573	70817	441	70932	520	71081	589
68469	739	68553	749	68848	418	69079	331	69996	421	70818	441	70933	520	71082	589
68470	743	68554	749	68849	418	69080	331	69997	421	70819	441	70934	520	71083	589
68471	743	68555	749	68850	705	69081	331	70038	631	70820	441	70935	520	71084	589
68472	743	68556	381	68859	119	69082	331	70039	631	70821	441	70936	520	71085	589
68473	743	68557	381	68860	119	69083	331	70040	631	70822	441	70937	520	71086	591
68476	741	68558	381	68896	519	69084	394	70042	585	70823	441	70938	436	71087	591
68477	741	68559	381	68897	519	69088	743	70054	420	70824	441	70939	436	71088	589
68478	741	68560	749	68898	519	69090	749	70055	420	70825	441	70945	57	71090	443
68479	741	68562	743	68899	519	69208	749	70056	420	70826	441	70949	59	71115	441
68480	741	68564	351	68900	519	69211	749	70057	420	70827	442	70950	59	71116	441
68481	741	68565	351	68901	519	69244	533	70058	420	70828	442	70951	59	71117	441
68482	741	68566	734	68902	519	69245	533	70059	420	70829	442	70956	59	71118	441
68483	741	68567	352	68903	519	69246	533	70060	420	70830	442	70963	75	71119	441
68484	741	68568	352	68904	519	69247	533	70061	420	70831	442	70964	75	71120	441
68485	741	68569	352	68905	519	69248	533	70062	420	70832	442	70967	74	71122	588
68486	741	68570	352	68906	519	69249	533	70063	420	70833	443	70969	74	71123	588
68487	741	68572	738	68907	519	69250	533	70079	640	70834	443	70970	92	71135	589
68488	741	68573	738	68908	119	69251	533	70084	743	70835	443	70979	575	71148	705
68489	741	68578	348	68909	277	69269	536	70122	751	70836	442	70980	575	71149	705
68490	741	68617	742	68910	277	69270	536	70136	358	70837	442	70986	576	71152	613
68491	741	68634	355	68911	277	69275	536	70150	743	70838	442	70987	576	71153	612
68492	741	68635	355	68912	277	69311	533	70166	728	70839	442	70989	81	71154	612
68493	741	68640	355	68913	277	69312	533	70167	728	70840	442	70990	79	71164	611
68494	741	68641	355	68914	277	69313	533	70174	668	70841	442	70991	79	71165	611
68495	741	68645	741	68915	277	69380	614	70175	412	70842	442	70999	74	71166	533
68496	741	68654	753	68916	277	69453	743	70189	640	70843	442	71000	74	71167	533
68497	741	68656	753	68917	277	69505	533	70523	504	70844	442	71001	107	71168	533
68498	741	68660	755	68918	277	69530	515	70567	519	70845	442	71012	592	71169	420
68499	741	68666	354	68919	277	69536	515	70568	519	70846	442	71013	592	71170	420
68500	741	68667	354	68922	277	69585	611	70569	519	70847	442	71014	592	71171	420
68501	741	68668	354	68923	277	69586	613	70570	519	70865	60	71015	608	71172	420

INDICE PER CODICE

COD	PAG	COD	PAG	COD	PAG	COD	PAG	COD	PAG	COD	PAG	COD	PAG	COD	PAG
71173	420	71507	641	71674	265	71826	294	71928	326	72113	413	72778	365	73409	479
71197	533	71508	641	71681	240	71827	294	71929	326	72114	414	72779	365	73410	479
71198	533	71509	641	71683	240	71828	294	71933	331	72115	418	72780	367	73411	479
71199	533	71510	641	71684	240	71829	294	71934	331	72116	421	72781	371	73422	366
71201	670	71511	641	71685	240	71830	294	71935	331	72117	421	72784	372	73423	366
71202	670	71512	641	71686	242	71831	294	71936	331	72119	421	72785	373	73424	366
71203	670	71513	641	71687	242	71832	294	71937	331	72120	421	72786	370	73425	366
71204	629	71514	641	71688	242	71833	294	71938	341	72121	421	72817	740	73426	366
71205	152	71515	641	71689	244	71840	305	71939	341	72122	421	72830	408	73432	486
71206	629	71524	654	71690	244	71841	305	71941	343	72123	421	72831	408	73433	470
71208	161	71528	640	71691	244	71842	305	71942	344	72124	421	72846	633	73434	470
71210	161	71530	654	71692	244	71843	305	71943	670	72125	421	72847	633	73435	470
71222	419	71553	526	71693	240	71844	305	71944	670	72126	421	72848	633	73436	470
71223	419	71554	526	71694	240	71853	311	71945	670	72127	421	72871	703	73437	470
71224	419	71555	526	71695	240	71854	311	71946	670	72129	392	72921	500	73438	470
71225	419	71556	526	71696	240	71858	313	71947	670	72130	519	72922	500	73444	450
71226	419	71557	526	71717	499	71859	313	71952	348	72131	519	72923	500	73446	473
71228	201	71558	526	71721	522	71860	313	71953	685	72166	81	72935	500	73447	473
71230	213	71559	526	71722	522	71861	313	71954	672	72170	302	72936	500	73448	483
71232	212	71560	526	71723	522	71862	313	71955	672	72171	302	72937	500	73449	483
71233	212	71564	258	71724	522	71863	313	71956	672	72172	302	72983	520	73450	483
71234	212	71565	258	71725	522	71864	313	71957	672	72173	302	72984	520	73451	483
71235	212	71566	258	71736	431	71865	313	71958	672	72174	302	72985	520	73453	576
71236	619	71600	267	71745	526	71866	313	71959	353	72175	302	72986	520	73471	7
71237	619	71601	267	71746	526	71867	313	71960	353	72179	737	73030	720	73481	530
71247	624	71604	267	71747	526	71868	313	71961	353	72183	737	73031	720	73485	442
71248	624	71605	267	71748	526	71869	313	71965	357	72184	737	73032	720	73486	442
71249	624	71608	267	71749	526	71870	313	71966	357	72185	737	73058	739	73487	442
71252	619	71609	267	71750	526	71871	313	71968	357	72186	737	73059	154	73489	539
71254	144	71610	268	71751	526	71872	313	71977	369	72187	737	73087	625	73490	539
71255	145	71612	268	71752	526	71873	315	71978	369	72188	737	73088	625	73491	539
71257	200	71613	268	71753	526	71874	315	71980	372	72189	737	73089	625	73492	539
71258	200	71614	268	71761	280	71875	315	71981	372	72190	737	73142	119	73493	539
71259	200	71615	268	71764	597	71876	315	71988	747	72191	737	73143	576	73494	539
71268	205	71616	268	71765	576	71877	315	71989	747	72195	720	73149	118	73495	539
71269	205	71617	270	71768	584	71878	315	71995	760	72196	720	73337	391	73496	539
71270	215	71618	270	71769	303	71879	315	71997	762	72197	720	73338	424	73497	544
71272	218	71619	270	71771	590	71880	315	72011	746	72199	247	73345	460	73499	548
71273	218	71620	270	71772	587	71892	539	72012	746	72200	247	73346	436	73500	548
71276	218	71621	270	71773	605	71893	539	72013	746	72201	247	73356	455	73501	548
71277	219	71622	270	71776	682	71894	539	72014	746	72202	247	73357	455	73504	614
71278	219	71626	263	71777	682	71895	539	72015	746	72203	247	73358	479	73508	441
71279	219	71637	265	71778	675	71896	614	72016	746	72204	247	73359	455	73509	441
71284	162	71638	265	71779	705	71897	614	72017	746	72206	738	73360	640	73510	441
71290	219	71640	265	71780	705	71898	321	72018	746	72207	739	73363	152	73532	486
71479	639	71641	265	71781	705	71899	321	72019	746	72210	783	73364	152	73533	486
71480	639	71642	265	71782	698	71900	321	72049	395	72211	785	73365	152	73534	486
71483	640	71643	265	71783	698	71901	322	72050	395	72212	772	73366	152	73535	486
71484	640	71644	265	71784	698	71903	323	72052	392	72213	774	73367	152	73536	486
71485	640	71645	265	71785	699	71904	323	72053	392	72217	775	73370	456	73537	486
71486	640	71646	265	71797	258	71905	323	72054	393	72218	775	73371	445	73538	471
71487	640	71647	265	71798	258	71906	324	72055	393	72219	775	73372	445	73539	471
71488	640	71648	265	71799	258	71907	324	72064	405	72326	406	73374	447	73540	471
71489	640	71649	265	71801	681	71909	324	72065	405	72331	804	73379	460	73541	471
71490	640	71650	261	71802	679	71911	324	72066	404	72336	299	73380	460	73542	471
71491	640	71651	261	71804	681	71912	325	72067	404	72337	299	73381	460	73543	471
71492	641	71652	261	71805	680	71913	325	72069	407	72338	299	73386	465	73544	471
71493	641	71653	261	71810	285	71914	325	72079	467	72339	299	73389	633	73545	471
71494	641	71654	261	71811	285	71915	325	72080	420	72346	403	73390	633	73546	471
71495	641	71655	261	71812	285	71916	325	72081	420	72394	530	73392	485	73547	471
71496	641	71657	261	71815	286	71917	325	72082	420	72395	530	73393	485	73548	461
71497	641	71659	261	71816	294	71918	325	72083	420	72396	530	73394	485	73549	2
71498	641	71660	261	71817	294	71919	325	72084	420	72442	292	73395	485	73551	2
71499	641	71665	263	71818	294	71920	325	72085	420	72495	354	73396	485	73552	3
71500	641	71667	263	71819	294	71921	325	72086	420	72546	752	73399	494	73553	3
71501	641	71668	263	71820	294	71922	325	72087	548	72581	409	73400	448	73554	3
71502	641	71669	262	71821	294	71923	325	72089	706	72582	478	73402	477	73555	3
71503	641	71670	265	71822	294	71924	325	72106	412	72586	586	73403	477	73556	5
71504	641	71671	265	71823	294	71925	325	72107	412	72630	154	73404	477	73557	5
71505	641	71672	265	71824	294	71926	325	72108	412	72722	153	73407	447	73558	5
71506	641	71673	265	71825	294	71927	326	72112	413	72777	365	73408	447	73560	5

INDICE PER CODICE

COD	PAG	COD	PAG	COD	PAG	COD	PAG	COD	PAG	COD	PAG	COD	PAG	COD	PAG
73561	6	73713	38	73959	53	74085	93	74213	152	74343	173	74415	176	74553	271
73562	6	73714	38	73960	53	74086	96	74214	157	74344	173	74416	176	74554	271
73563	6	73715	38	73962	72	74088	93	74215	157	74345	173	74417	176	74555	271
73565	6	73716	38	73964	68	74089	93	74216	157	74346	173	74418	176	74556	271
73566	6	73717	38	73966	72	74090	93	74232	519	74347	173	74419	176	74557	271
73570	7	73718	38	73968	72	74091	96	74240	200	74348	173	74420	176	74558	271
73571	6	73719	38	73970	72	74092	96	74241	200	74349	173	74421	167	74559	262
73572	5	73720	38	73972	72	74093	94	74242	200	74350	173	74422	167	74560	262
73573	13	73721	38	73974	72	74094	97	74252	112	74351	173	74423	167	74561	261
73574	13	73722	38	73976	73	74095	97	74264	215	74352	173	74425	167	74562	261
73575	13	73724	38	73980	467	74096	96	74266	217	74353	173	74426	167	74564	268
73576	13	73725	38	73981	467	74097	96	74267	217	74354	173	74427	167	74565	268
73577	19	73726	38	73982	467	74098	97	74269	443	74355	173	74428	167	74566	268
73578	19	73727	38	73983	467	74099	97	74275	518	74356	173	74429	167	74567	272
73582	18	73728	38	73984	467	74100	97	74276	518	74357	173	74430	167	74568	272
73583	17	73729	38	73987	475	74101	94	74277	518	74358	173	74431	167	74569	272
73584	17	73730	38	73988	475	74102	94	74278	518	74359	173	74432	167	74570	272
73586	17	73731	38	73989	475	74103	96	74279	518	74360	173	74433	167	74572	647
73589	585	73746	45	73992	554	74104	96	74280	518	74361	173	74434	167	74573	647
73590	299	73747	45	73993	600	74105	96	74291	185	74362	173	74435	167	74576	647
73591	299	73748	45	73994	600	74106	95	74292	185	74363	173	74436	167	74577	647
73592	299	73749	45	73995	71	74108	95	74293	185	74364	173	74437	167	74581	77
73593	299	73750	47	73996	71	74109	95	74294	185	74365	174	74438	167	74592	655
73594	299	73751	47	73999	618	74110	95	74295	185	74366	174	74439	167	74595	655
73595	299	73752	47	74000	618	74111	89	74296	185	74367	174	74440	167	74599	279
73596	299	73753	47	74002	624	74113	96	74297	185	74368	174	74441	167	74600	279
73600	12	73754	46	74003	624	74114	96	74298	185	74369	174	74442	167	74610	284
73601	12	73755	46	74004	624	74115	100	74299	186	74370	174	74443	167	74611	284
73602	12	73756	46	74006	624	74116	533	74300	186	74371	174	74444	167	74618	301
73603	12	73757	46	74009	624	74117	533	74301	186	74372	174	74445	167	74619	301
73604	12	73764	35	74013	618	74118	533	74302	186	74373	174	74446	167	74620	301
73605	12	73765	34	74015	63	74119	533	74303	186	74374	174	74447	167	74621	301
73606	12	73766	34	74016	63	74120	533	74304	186	74375	174	74448	167	74627	305
73609	583	73767	34	74022	93	74121	533	74305	186	74376	174	74449	167	74629	305
73610	583	73768	34	74023	7	74122	533	74306	186	74377	174	74450	167	74630	305
73612	590	73780	559	74030	106	74135	93	74307	186	74378	174	74451	167	74631	308
73613	590	73781	559	74031	106	74136	79	74308	186	74379	174	74452	167	74632	308
73614	590	73782	5	74032	106	74137	80	74309	188	74380	210	74453	167	74634	504
73615	590	73883	568	74033	106	74138	79	74310	188	74381	210	74454	167	74637	273
73616	590	73890	559	74034	106	74139	54	74311	188	74382	210	74459	211	74638	273
73617	590	73891	559	74035	106	74140	54	74312	188	74383	210	74460	206	74639	273
73618	590	73892	33	74038	111	74141	89	74313	188	74384	210	74461	206	74640	273
73619	590	73893	33	74040	111	74142	89	74314	188	74385	210	74467	205	74641	273
73620	590	73894	33	74048	544	74144	83	74315	188	74387	669	74468	205	74642	273
73621	590	73923	62	74049	544	74145	83	74316	188	74388	175	74473	217	74644	273
73622	590	73925	600	74050	599	74146	83	74317	187	74389	175	74480	211	74645	273
73623	590	73926	600	74051	599	74147	83	74318	187	74390	175	74485	692	74646	273
73624	590	73927	600	74052	599	74148	84	74319	187	74391	175	74486	705	74647	273
73625	593	73928	600	74053	599	74149	83	74320	187	74392	175	74513	243	74648	273
73626	22	73929	600	74058	525	74150	85	74321	187	74393	175	74519	241	74706	331
73627	22	73930	600	74059	617	74151	85	74322	187	74394	175	74520	241	74707	331
73630	22	73931	600	74060	617	74153	84	74323	187	74395	175	74521	241	74708	331
73631	22	73932	600	74061	617	74154	85	74324	187	74396	175	74522	241	74709	331
73632	21	73933	600	74063	611	74155	83	74325	187	74397	175	74523	241	74710	331
73633	21	73934	600	74064	611	74158	85	74326	187	74398	176	74524	241	74715	153
73634	21	73935	600	74065	611	74159	85	74327	187	74399	176	74525	247	74716	153
73635	21	73936	600	74066	614	74160	85	74328	187	74400	176	74526	247	74724	298
73636	23	73937	600	74068	611	74161	85	74329	187	74401	176	74527	247	74725	298
73637	23	73938	600	74069	611	74162	58	74330	187	74402	176	74531	258	74726	298
73638	23	73939	600	74070	611	74163	58	74331	187	74403	176	74533	258	74727	298
73639	23	73940	600	74071	611	74164	108	74332	187	74404	176	74535	258	74728	298
73640	22	73941	600	74072	59	74177	102	74333	187	74405	176	74537	258	74729	298
73641	22	73942	600	74073	59	74178	102	74334	187	74406	176	74539	263	74730	298
73642	23	73943	600	74075	74	74180	102	74335	173	74407	176	74540	263	74731	298
73644	23	73944	593	74076	92	74181	102	74336	173	74408	176	74541	263	74734	286
73653	592	73945	593	74077	91	74183	102	74337	173	74409	176	74543	266	74735	286
73654	592	73946	593	74078	92	74200	97	74338	173	74410	176	74548	261	74736	286
73656	592	73949	146	74079	92	74202	146	74339	173	74411	176	74549	261	74737	286
73657	598	73953	56	74081	92	74206	150	74340	173	74412	176	74550	261	74738	286
73711	38	73956	59	74082	92	74207	150	74341	173	74413	176	74551	261	74739	286
73712	38	73958	53	74084	93	74212	152	74342	173	74414	176	74552	271	74741	286

INDICE PER CODICE

COD	PAG	COD	PAG	COD	PAG	COD	PAG	COD	PAG	COD	PAG	COD	PAG	COD	PAG
74742	286	74908	363	75621	539	76318	39	76549	640	76765	177	76892	48	77076	215
74743	286	74909	363	75679	38	76319	39	76550	640	76766	177	76893	48	77077	424
74744	286	74910	363	75693	76	76320	39	76551	640	76767	177	76894	48	77078	424
74745	286	74911	363	75695	86	76321	39	76552	640	76768	177	76895	48	77079	424
74746	286	74912	363	75741	477	76322	39	76553	640	76769	177	76896	48	77080	424
74747	286	74913	363	75744	692	76323	39	76605	562	76770	177	76897	48	77081	424
74748	286	74914	363	75745	692	76324	47	76606	562	76771	177	76898	48	77085	455
74749	286	74923	385	75747	479	76325	47	76610	579	76772	177	76899	48	77086	430
74750	286	74929	388	75764	722	76341	61	76611	581	76773	177	76900	48	77087	432
74752	739	74930	390	75893	61	76342	60	76612	581	76776	174	76901	49	77088	427
74767	765	74944	392	75919	33	76378	74	76613	581	76777	174	76902	49	77089	427
74768	765	74987	404	75985	430	76379	74	76614	581	76800	190	76903	49	77090	238
74769	765	74988	404	75988	751	76380	96	76620	114	76801	190	76904	48	77091	238
74772	747	74989	404	75989	751	76381	97	76627	705	76802	190	76905	48	77092	227
74773	747	74990	404	76017	21	76398	94	76628	705	76803	190	76906	48	77100	237
74774	747	74991	406	76019	537	76401	79	76632	583	76804	190	76907	48	77102	247
74775	747	74992	406	76020	537	76404	87	76633	583	76805	190	76908	48	77103	255
74777	762	74993	406	76029	33	76405	87	76645	669	76806	190	76909	49	77104	255
74780	763	74994	406	76053	33	76407	90	76646	669	76807	190	76910	49	77105	255
74781	763	74995	407	76078	22	76408	90	76647	145	76808	189	76911	49	77106	258
74784	343	74996	407	76079	22	76409	90	76648	146	76809	189	76912	49	77107	259
74791	726	74997	407	76086	6	76410	90	76649	147	76810	189	76913	49	77108	259
74792	726	74998	407	76089	537	76411	90	76650	147	76811	189	76914	49	77109	255
74793	726	75000	408	76145	22	76412	90	76651	149	76812	189	76915	49	77110	238
74794	726	75001	408	76169	21	76413	90	76656	152	76813	189	76916	49	77111	433
74795	726	75002	408	76176	501	76414	90	76657	152	76814	189	76917	49	77112	445
74801	728	75003	394	76193	6	76415	90	76658	151	76815	189	76918	49	77113	445
74802	728	75004	394	76195	22	76416	89	76659	151	76816	189	76919	48	77114	445
74810	728	75005	394	76196	21	76420	83	76660	155	76817	189	76920	48	77115	445
74813	726	75006	394	76197	21	76421	85	76666	182	76818	194	76921	48	77116	445
74814	726	75007	393	76199	3	76448	536	76667	182	76819	194	76922	48	77127	445
74815	726	75008	393	76202	22	76449	536	76668	182	76820	194	76923	48	77128	445
74816	726	75009	393	76207	5	76450	536	76669	182	76821	194	76926	48	77129	447
74817	726	75010	393	76209	19	76451	536	76670	182	76822	194	76927	48	77130	447
74818	726	75036	807	76210	19	76452	536	76671	182	76823	194	76928	49	77137	272
74819	726	75037	807	76211	17	76465	679	76672	182	76824	194	76957	515	77138	272
74820	726	75039	807	76213	21	76472	92	76673	182	76825	194	76962	520	77142	447
74824	726	75041	772	76214	21	76477	67	76682	182	76826	194	76963	520	77144	273
74825	726	75066	365	76215	21	76478	61	76683	182	76827	194	76964	520	77145	273
74826	726	75067	365	76216	21	76479	62	76684	182	76828	194	76965	520	77146	273
74827	726	75068	374	76224	338	76494	104	76685	182	76829	194	76966	520	77147	262
74828	726	75069	374	76268	587	76495	104	76686	181	76830	194	76967	520	77148	262
74829	726	75070	403	76269	587	76496	104	76687	181	76831	194	76968	520	77150	264
74830	726	75071	403	76270	590	76497	104	76688	184	76832	194	76969	520	77151	262
74831	726	75073	404	76271	590	76498	104	76689	184	76833	193	76970	520	77152	262
74832	346	75074	404	76272	590	76501	111	76690	184	76834	193	76971	520	77153	262
74833	348	75075	404	76273	590	76506	568	76691	184	76836	193	76972	520	77154	262
74837	348	75076	404	76274	576	76507	568	76720	181	76837	193	76973	520	77155	262
74838	351	75077	404	76275	593	76508	585	76742	177	76839	193	76991	521	77156	246
74839	351	75078	404	76276	593	76509	585	76743	177	76840	193	76992	521	77157	246
74840	351	75079	404	76277	593	76510	585	76744	177	76842	193	76993	521	77158	267
74888	363	75080	404	76278	593	76511	585	76745	177	76843	193	76994	521	77159	267
74889	363	75081	404	76279	593	76512	581	76746	177	76845	193	76996	521	77160	267
74890	363	75087	398	76280	593	76513	581	76747	177	76846	193	76997	521	77161	454
74891	363	75089	398	76281	593	76514	581	76748	177	76848	193	76998	521	77162	454
74892	363	75090	737	76282	593	76523	114	76749	177	76849	193	76999	521	77163	454
74893	363	75105	79	76283	593	76524	114	76750	177	76851	193	77004	425	77164	454
74894	363	75106	79	76284	593	76525	67	76751	177	76852	193	77005	425	77165	454
74895	363	75273	726	76285	593	76526	67	76752	177	76854	193	77006	425	77166	454
74896	363	75387	425	76306	27	76528	679	76753	177	76855	193	77007	425	77167	260
74897	363	75552	38	76307	27	76531	119	76754	177	76857	166	77008	425	77168	260
74898	363	75554	115	76308	27	76532	119	76755	177	76858	166	77015	217	77169	260
74899	363	75568	667	76309	27	76533	119	76756	177	76859	595	77016	201	77170	260
74900	363	75569	667	76310	27	76534	119	76757	177	76860	595	77017	201	77171	260
74901	363	75582	38	76311	27	76536	640	76758	177	76861	569	77018	201	77172	260
74902	363	75584	455	76312	39	76537	640	76759	177	76862	569	77056	195	77173	260
74903	363	75587	531	76313	39	76538	640	76760	177	76863	581	77057	195	77174	260
74904	363	75597	33	76314	39	76539	640	76761	177	76864	581	77058	195	77175	260
74905	363	75598	33	76315	39	76540	640	76762	177	76865	581	77059	195	77176	260
74906	363	75599	33	76316	39	76541	640	76763	177	76888	668	77063	655	77177	260
74907	363	75615	478	76317	39	76548	640	76764	177	76891	357	77064	655	77178	260

INDICE PER CODICE

COD	PAG	COD	PAG	COD	PAG	COD	PAG	COD	PAG	COD	PAG	COD	PAG	COD	PAG
77179	260	77290	476	77394	309	77565	798	78200	359	79283	341	79480	209	79661	90
77180	260	77291	476	77395	303	77571	805	78201	359	79306	27	79481	209	79662	90
77181	260	77292	476	77396	303	77577	115	78202	359	79308	596	79482	209	79663	90
77182	260	77293	476	77397	303	77579	115	78204	359	79309	596	79483	209	79664	576
77183	260	77294	476	77398	303	77580	115	78205	359	79310	596	79484	209	79665	589
77184	260	77295	476	77399	303	77581	115	78206	359	79311	596	79485	209	79666	596
77185	260	77296	476	77400	303	77586	115	78208	359	79313	596	79489	209	79667	608
77186	260	77297	476	77401	303	77590	779	78209	359	79314	596	79490	209	79668	108
77187	260	77298	476	77402	303	77591	779	78210	359	79315	596	79491	209	79669	116
77188	260	77299	476	77403	303	77592	779	78211	359	79316	596	79502	209	79670	116
77189	260	77300	476	77404	303	77599	633	78212	359	79317	596	79504	209	79671	116
77190	260	77301	476	77410	284	77602	722	78213	359	79318	596	79505	209	79672	116
77191	260	77302	476	77411	284	77603	345	78214	359	79319	596	79506	209	79673	116
77192	260	77307	486	77412	284	77604	345	78215	359	79320	596	79529	500	79674	116
77193	451	77309	485	77413	284	77605	345	78216	359	79321	596	79530	500	79675	116
77194	451	77313	491	77414	284	77609	749	78217	359	79323	596	79531	500	79690	119
77195	451	77314	441	77415	284	77610	749	78219	359	79324	596	79532	500	79691	17
77196	451	77315	441	77416	284	77612	749	78220	359	79325	596	79533	500	79692	17
77197	451	77316	441	77417	284	77613	749	78221	359	79326	596	79534	500	79717	18
77198	451	77317	441	77418	312	77614	749	78222	359	79327	561	79539	499	79718	18
77205	260	77318	441	77419	312	77615	749	78223	359	79328	561	79540	431	79719	18
77206	260	77319	441	77420	312	77616	749	78289	752	79329	561	79541	431	79722	18
77207	260	77320	627	77422	321	77617	749	78323	21	79330	561	79551	591	79723	18
77208	260	77321	627	77423	332	77618	749	78340	87	79331	561	79552	515	79724	18
77209	260	77322	627	77436	624	77619	749	78343	749	79332	561	79562	497	79725	18
77210	260	77323	627	77440	289	77620	749	78344	381	79333	561	79568	497	79727	18
77214	467	77324	627	77441	289	77621	749	78345	379	79334	561	79569	497	79728	18
77216	466	77325	627	77442	316	77622	749	78346	379	79335	561	79570	497	79729	18
77218	459	77328	442	77443	316	77623	749	78347	379	79336	561	79571	497	79730	100
77219	459	77329	442	77447	320	77624	749	78348	379	79337	561	79572	497	79731	104
77223	481	77330	442	77448	320	77625	723	78349	367	79338	561	79573	497	79732	104
77224	481	77331	442	77449	325	77626	723	78376	357	79399	552	79577	498	79733	104
77225	481	77332	442	77450	325	77644	393	78378	27	79400	552	79578	498	79734	104
77226	481	77333	442	77451	325	77650	403	78459	84	79401	552	79579	498	79735	104
77227	481	77334	442	77452	325	77651	403	78460	85	79402	553	79580	496	79737	105
77228	481	77335	442	77464	338	77652	403	78468	385	79403	553	79583	497	79748	14
77229	478	77336	442	77465	338	77653	403	78475	562	79404	551	79584	497	79749	14
77230	478	77337	442	77475	647	77670	409	78653	39	79409	575	79585	497	79750	14
77231	478	77338	442	77482	219	77671	409	78654	38	79427	587	79586	497	79752	575
77232	478	77339	442	77483	219	77672	404	78657	33	79428	587	79587	497	79753	575
77233	478	77340	442	77507	249	77673	404	78708	128	79429	579	79588	497	79754	575
77234	478	77341	442	77508	365	77725	412	78709	128	79430	587	79589	497	79755	576
77235	478	77342	442	77509	365	77726	412	78710	128	79431	605	79590	497	79756	576
77236	478	77343	442	77510	365	77730	418	78711	128	79432	605	79591	497	79757	576
77237	478	77345	613	77516	368	77732	766	78712	128	79433	579	79593	425	79758	576
77238	478	77346	613	77517	368	77733	767	78713	128	79434	590	79594	425	79759	575
77239	478	77347	613	77518	368	77759	56	78715	38	79435	590	79595	425	79767	130
77240	478	77356	621	77523	680	77760	744	78716	38	79436	590	79596	425	79768	130
77242	542	77359	620	77524	522	77761	744	78717	38	79437	590	79597	425	79769	130
77243	665	77360	620	77525	522	77762	744	78745	745	79438	590	79600	5	79770	130
77244	665	77366	668	77526	522	77763	744	78746	745	79439	590	79601	5	79771	130
77245	665	77369	708	77527	522	77764	743	78763	48	79440	590	79624	25	79773	119
77246	590	77370	708	77528	522	77765	743	78810	747	79441	590	79625	21	79774	119
77247	675	77371	708	77529	522	77766	743	78980	447	79442	590	79626	21	79775	119
77248	675	77372	708	77530	118	77767	743	79015	14	79443	590	79627	42	79778	644
77249	674	77373	708	77531	522	77795	255	79068	45	79444	590	79628	42	79779	647
77250	672	77374	708	77532	522	77796	255	79070	22	79445	590	79635	34	79780	647
77251	672	77375	246	77533	522	77979	222	79071	27	79448	591	79636	34	79781	647
77268	571	77376	246	77534	522	78000	377	79132	128	79449	549	79637	515	79782	647
77269	571	77377	246	77535	118	78050	47	79133	128	79455	554	79642	54	79783	647
77270	571	77378	246	77536	118	78056	33	79134	128	79456	544	79643	62	79784	647
77279	479	77379	246	77537	118	78077	589	79135	128	79462	558	79644	63	79786	647
77280	479	77380	246	77550	774	78078	589	79136	128	79463	558	79645	66	79787	647
77281	479	77382	264	77551	783	78142	33	79138	46	79465	128	79646	63	79791	118
77282	483	77383	265	77553	785	78144	686	79183	122	79473	592	79647	91	79792	118
77284	662	77384	265	77555	719	78161	608	79244	23	79474	603	79648	74	79793	118
77285	662	77385	265	77556	719	78195	359	79255	96	79475	605	79649	92	79794	118
77286	476	77386	265	77559	800	78196	359	79270	789	79476	604	79651	97	79795	118
77287	476	77387	273	77561	776	78197	359	79272	490	79477	601	79652	93	79796	119
77288	476	77389	707	77562	776	78198	359	79281	341	79478	601	79653	93	79797	119
77289	476	77393	309	77564	798	78199	359	79282	341	79479	593	79660	89	79798	119

INDICE PER CODICE

COD	PAG	COD	PAG	COD	PAG	COD	PAG	COD	PAG	COD	PAG	COD	PAG	COD	PAG
79799	119	79900	182	80086	157	80195	471	80316	268	80441	367	80589	324	80764	708
79800	119	79901	182	80087	157	80196	479	80318	459	80442	367	80590	324	80765	708
79801	119	79902	182	80088	157	80197	479	80319	459	80445	383	80591	324	80775	322
79802	119	79903	182	80089	647	80198	481	80321	298	80447	384	80592	324	80795	44
79803	119	79904	182	80090	647	80199	481	80326	462	80448	384	80593	324	80796	44
79804	119	79905	182	80091	647	80200	481	80327	462	80449	387	80597	128	80797	44
79805	119	79906	182	80092	617	80201	477	80329	342	80450	384	80598	128	80798	44
79806	14	79915	182	80093	462	80202	477	80344	724	80451	384	80599	128	80799	748
79807	15	79916	182	80094	462	80203	477	80345	724	80452	384	80600	128	80800	749
79809	48	79917	182	80095	462	80204	477	80346	724	80453	384	80603	236	80875	465
79810	48	79918	182	80096	462	80205	477	80347	735	80454	384	80604	236	80907	547
79811	49	79919	181	80097	462	80210	475	80348	735	80455	384	80605	236	80908	376
79812	49	79920	181	80098	154	80213	493	80349	735	80456	384	80606	707	80944	390
79813	49	79921	184	80099	154	80214	330	80350	735	80457	384	80613	414	80945	390
79814	49	79922	184	80100	462	80215	330	80351	733	80459	384	80614	414	80946	390
79815	49	79923	184	80101	462	80216	330	80353	733	80460	384	80615	414	80948	390
79816	49	79924	184	80106	639	80217	330	80354	738	80461	384	80616	414	80950	273
79817	49	79925	183	80120	195	80227	243	80355	745	80462	384	80617	414	80959	279
79818	49	79926	183	80121	195	80228	243	80356	745	80463	384	80618	414	80980	207
79819	49	79927	173	80122	195	80229	243	80357	745	80469	388	80619	774	80981	207
79820	49	79928	173	80123	195	80233	250	80358	745	80470	388	80620	774	80982	207
79821	95	79929	173	80124	195	80241	264	80368	733	80471	388	80621	774	81035	485
79822	48	79930	174	80125	195	80242	263	80370	733	80472	388	80622	774	81036	485
79823	48	79931	174	80126	195	80243	262	80371	733	80473	385	80625	38	81037	485
79824	48	79932	174	80127	195	80244	265	80372	733	80474	385	80633	674	81045	385
79825	48	79933	175	80128	195	80245	265	80373	733	80475	22	80634	674	81049	485
79826	48	79934	175	80131	461	80250	439	80374	733	80476	746	80637	674	81050	485
79827	48	79935	176	80132	461	80251	439	80375	733	80477	746	80638	674	81051	485
79828	48	79936	176	80133	461	80252	439	80376	733	80478	746	80639	674	81081	39
79830	48	79937	176	80135	461	80254	260	80380	343	80484	388	80640	674	81082	571
79831	48	79938	176	80136	461	80256	109	80382	285	80485	768	80642	699	81083	571
79832	48	79939	486	80137	461	80259	259	80383	285	80489	407	80643	686	81084	571
79833	48	79940	486	80138	461	80260	259	80385	285	80490	405	80644	686	81085	571
79834	49	79943	437	80140	461	80261	259	80386	285	80491	394	80645	686	81086	571
79835	49	79944	437	80141	461	80262	263	80397	373	80492	393	80646	686	81087	571
79836	49	79948	454	80142	461	80263	513	80399	373	80494	388	80647	782	81088	571
79837	15	79949	454	80145	437	80265	264	80400	373	80499	388	80648	782	81089	571
79838	15	79950	454	80147	122	80266	264	80401	373	80500	471	80649	785	81150	122
79839	15	79963	439	80149	124	80267	270	80403	373	80506	456	80650	785	81162	22
79840	15	79964	439	80150	461	80272	271	80404	373	80507	456	80653	686	81301	537
79841	15	79965	439	80164	362	80273	272	80405	367	80508	456	80654	686	81302	537
79842	10	79967	443	80165	362	80274	273	80406	367	80510	390	80655	686	81304	537
79843	10	79968	443	80166	362	80275	273	80407	367	80511	390	80656	687	81306	537
79844	10	79969	443	80167	362	80276	243	80408	367	80512	390	80657	687	81307	537
79845	10	79970	443	80168	362	80277	243	80409	391	80513	409	80658	687	81314	555
79846	10	79971	443	80169	362	80278	243	80410	391	80515	409	80659	669	81325	536
79847	10	79972	443	80170	362	80279	243	80411	391	80516	409	80666	776	81326	536
79849	11	79973	443	80171	362	80280	243	80412	391	80517	409	80667	776	81327	536
79850	11	79974	443	80172	362	80281	243	80413	391	80520	408	80669	778	81328	536
79851	11	79975	443	80173	362	80286	471	80414	391	80521	408	80670	778	81329	536
79852	10	79976	443	80174	362	80287	471	80415	222	80522	408	80718	665	81330	536
79853	10	79977	443	80175	362	80290	471	80416	209	80523	408	80719	665	81331	536
79863	11	79978	443	80176	362	80296	285	80417	209	80524	408	80720	665	81332	536
79864	11	79989	486	80177	362	80297	285	80418	209	80525	408	80721	665	81376	585
79871	282	79990	486	80178	362	80298	285	80419	209	80526	394	80734	694	81380	27
79872	282	79992	488	80179	362	80299	285	80421	278	80529	342	80735	694	81396	304
79873	282	79994	494	80180	362	80300	285	80422	279	80540	414	80736	694	81402	740
79874	282	80007	493	80181	362	80301	285	80425	250	80542	320	80737	694	81403	740
79875	282	80048	494	80182	362	80302	285	80426	250	80543	320	80738	694	81404	740
79876	282	80049	494	80183	362	80303	285	80427	250	80544	320	80739	694	81405	740
79878	445	80053	618	80184	362	80304	284	80430	250	80545	324	80740	694	81406	740
79879	445	80055	618	80185	362	80305	284	80431	250	80546	324	80741	695	81407	740
79880	445	80057	626	80186	362	80306	284	80432	250	80547	324	80742	445	81424	741
79888	448	80072	616	80187	362	80307	284	80433	250	80548	324	80743	445	81425	741
79889	448	80073	616	80188	362	80308	284	80434	250	80549	324	80744	696	81426	741
79890	448	80076	149	80189	362	80309	284	80435	667	80575	333	80745	696	81427	741
79891	15	80077	149	80190	362	80310	284	80436	667	80576	333	80747	694	81428	741
79892	15	80080	153	80191	362	80311	284	80437	669	80577	333	80748	694	81429	741
79895	432	80081	153	80192	471	80312	310	80438	669	80586	324	80752	790	81430	741
79896	432	80082	153	80193	471	80313	310	80439	367	80587	324	80757	788	81431	741
79899	182	80083	153	80194	471	80315	268	80440	367	80588	324	80758	788	81432	741

INDICE PER CODICE

COD	PAG	COD	PAG	COD	PAG	COD	PAG	COD	PAG	COD	PAG	COD	PAG	COD	PAG
81433	741	81857	129	82083	12	82238	521	82421	598	82507	585	82597	581	82723	285
81434	741	81858	129	82084	12	82239	521	82422	598	82508	585	82598	581	82724	285
81435	741	81859	129	82085	18	82240	521	82423	598	82509	585	82599	93	82725	285
81436	741	81860	129	82093	588	82241	521	82424	598	82510	585	82600	93	82726	285
81437	741	81866	447	82095	592	82242	521	82425	598	82511	585	82601	92	82727	285
81438	741	81923	21	82096	22	82243	521	82426	598	82512	585	82602	99	82728	285
81439	741	81924	535	82097	22	82244	521	82427	598	82513	585	82603	99	82729	338
81440	741	81925	535	82098	23	82245	521	82428	598	82514	585	82604	99	82730	107
81441	741	81926	535	82099	592	82246	21	82429	585	82519	536	82606	80	82731	107
81461	154	81927	535	82100	590	82256	503	82430	585	82520	536	82607	86	82732	107
81474	27	81928	535	82101	23	82295	276	82431	585	82521	536	82608	88	82733	107
81480	39	81929	535	82102	567	82296	276	82432	585	82522	536	82609	89	82734	107
81481	39	81930	535	82103	567	82297	276	82433	585	82523	536	82610	89	82735	107
81486	209	81931	535	82104	567	82298	276	82434	585	82526	536	82611	562	82736	107
81487	209	81932	535	82114	32	82299	276	82435	585	82527	536	82612	499	82741	53
81488	209	81933	535	82115	32	82300	276	82436	585	82528	536	82613	499	82742	94
81489	209	81934	535	82118	32	82304	280	82437	585	82529	536	82614	499	82743	78
81491	209	81935	535	82119	32	82321	517	82438	585	82530	536	82616	508	82744	77
81499	723	81936	535	82120	32	82324	517	82439	585	82531	536	82617	508	82745	79
81509	776	81937	535	82121	32	82327	518	82440	585	82532	536	82618	508	82746	86
81515	102	81938	535	82122	32	82338	527	82441	585	82533	536	82623	508	82747	86
81528	592	81939	535	82123	32	82339	527	82442	586	82534	536	82624	508	82748	87
81529	242	81940	535	82124	32	82340	527	82443	586	82537	536	82625	508	82776	54
81540	496	81941	535	82125	32	82341	527	82444	585	82538	536	82630	508	82777	54
81542	496	81942	535	82127	32	82342	527	82445	585	82539	536	82631	508	82778	82
81544	496	81943	535	82128	32	82343	527	82454	300	82540	536	82632	508	82779	82
81545	496	81944	535	82129	32	82344	527	82455	300	82541	536	82633	508	82780	82
81546	496	81945	535	82130	32	82345	527	82456	300	82546	536	82636	115	82781	82
81667	519	81980	38	82131	32	82346	527	82461	312	82547	536	82637	115	82782	82
81672	131	81986	147	82166	27	82348	501	82462	316	82548	536	82640	115	82784	90
81673	131	81987	151	82167	27	82351	782	82463	316	82549	536	82641	120	82785	90
81680	131	81988	151	82168	27	82352	782	82464	320	82550	536	82642	120	82786	90
81681	131	81989	151	82169	27	82353	785	82465	320	82552	536	82643	120	82787	90
81682	131	81990	151	82170	27	82366	19	82466	320	82553	536	82644	120	82788	90
81683	131	81991	151	82171	27	82369	38	82467	320	82554	536	82645	121	82789	779
81684	140	81992	151	82172	27	82376	450	82468	320	82555	536	82646	121	82793	807
81688	140	81998	552	82173	27	82378	538	82469	321	82556	536	82647	121	82801	145
81690	140	82000	553	82174	27	82379	538	82470	321	82558	536	82648	121	82802	146
81696	354	82002	597	82175	27	82380	538	82472	60	82559	536	82651	562	82803	146
81701	136	82003	597	82176	27	82381	538	82473	60	82560	536	82654	425	82804	146
81702	136	82004	597	82177	27	82382	538	82474	60	82561	536	82655	426	82805	149
81703	136	82005	554	82185	33	82383	539	82476	60	82562	536	82656	426	82806	149
81706	136	82006	603	82186	33	82384	539	82477	61	82563	536	82687	439	82831	153
81707	133	82007	601	82187	33	82385	547	82479	62	82564	536	82688	439	82832	153
81708	133	82008	603	82188	33	82386	547	82480	62	82566	536	82689	439	82836	167
81710	132	82009	591	82189	33	82387	547	82481	62	82567	536	82690	449	82837	167
81712	465	82010	591	82190	33	82388	547	82482	62	82568	536	82691	441	82838	167
81713	465	82011	605	82191	33	82390	776	82483	64	82569	602	82692	441	82839	167
81714	465	82012	603	82192	33	82392	555	82484	64	82570	602	82693	441	82840	167
81715	465	82013	604	82193	33	82393	325	82485	64	82571	602	82694	441	82841	167
81716	465	82015	559	82194	33	82394	325	82486	65	82572	602	82695	449	82843	167
81720	668	82016	559	82195	33	82395	325	82487	65	82573	602	82696	449	82844	166
81724	44	82017	559	82196	33	82396	325	82488	65	82574	357	82699	427	82845	166
81738	27	82018	559	82197	33	82401	289	82489	65	82575	62	82700	427	82846	166
81741	439	82028	563	82214	596	82402	289	82490	67	82577	387	82701	437	82847	166
81742	439	82030	563	82217	47	82403	289	82491	67	82578	573	82702	437	82848	166
81743	439	82031	563	82218	41	82404	289	82492	68	82579	309	82703	437	82849	166
81744	439	82032	563	82219	41	82405	314	82493	68	82581	595	82704	456	82850	166
81748	596	82040	676	82220	41	82406	314	82494	68	82582	595	82705	453	82851	166
81756	38	82041	676	82222	41	82407	314	82495	68	82583	595	82706	453	82852	166
81773	503	82042	676	82227	521	82408	314	82496	68	82584	595	82707	453	82853	166
81817	521	82070	587	82228	521	82409	322	82497	69	82585	595	82708	453	82854	194
81818	521	82073	5	82229	521	82410	322	82498	7	82586	595	82709	499	82855	194
81819	521	82075	6	82230	521	82413	598	82499	73	82587	74	82710	592	82856	194
81820	521	82076	587	82231	521	82414	598	82500	73	82589	75	82711	592	82857	194
81821	521	82077	587	82232	521	82415	598	82501	74	82590	75	82717	459	82858	194
81822	521	82078	587	82233	521	82416	598	82502	100	82592	575	82718	571	82859	717
81823	521	82079	12	82234	521	82417	598	82503	100	82593	587	82719	285	82860	717
81835	694	82080	12	82235	521	82418	598	82504	585	82594	587	82720	285	82862	717
81855	128	82081	12	82236	521	82419	598	82505	585	82595	589	82721	285	82863	717
81856	129	82082	12	82237	521	82420	598	82506	585	82596	449	82722	285	82864	719

INDICE PER CODICE

COD	PAG	COD	PAG	COD	PAG	COD	PAG	COD	PAG	COD	PAG	COD	PAG	COD	PAG
82865	719	82994	201	83104	483	83279	234	83396	355	83519	706	85026	564	85157	402
82866	719	82995	201	83105	483	83281	239	83397	355	83527	407	85033	569	85158	402
82869	719	82997	204	83106	475	83282	239	83415	390	83528	407	85034	569	85159	402
82874	732	83000	206	83107	475	83283	239	83416	390	83529	370	85035	569	85160	402
82875	746	83001	206	83108	475	83284	239	83417	390	83530	414	85036	569	85161	402
82878	760	83002	206	83109	475	83285	239	83419	390	83531	413	85037	569	85163	567
82879	182	83003	206	83110	477	83286	239	83420	390	83532	415	85038	569	85183	131
82880	182	83004	211	83111	477	83287	239	83421	390	83533	415	85039	569	85184	131
82881	182	83005	210	83115	487	83289	237	83422	390	83534	415	85040	569	85185	131
82882	182	83006	211	83116	485	83290	237	83423	390	83535	415	85042	569	85186	131
82883	182	83007	211	83117	485	83291	237	83425	390	83536	415	85043	569	85209	565
82884	182	83008	210	83118	485	83292	238	83426	390	83537	415	85044	569	85210	565
82885	182	83013	178	83119	485	83293	243	83427	390	83538	415	85045	569	85211	565
82886	182	83014	178	83120	488	83295	251	83428	390	83539	415	85046	569	85212	565
82887	182	83015	178	83121	490	83296	251	83429	390	83541	390	85047	569	85213	565
82888	182	83016	178	83123	491	83299	211	83430	390	83552	387	85048	569	85215	565
82889	184	83017	178	83124	387	83300	254	83431	390	83557	408	85049	569	85216	565
82890	184	83018	178	83125	387	83301	256	83432	390	83565	501	85050	569	85217	565
82891	184	83019	178	83126	387	83302	256	83433	390	83608	43	85051	569	85218	565
82892	184	83026	614	83127	387	83303	256	83434	390	83609	43	85052	569	85219	565
82893	193	83027	614	83128	387	83304	256	83435	390	83622	344	85053	569	85220	565
82894	193	83028	407	83130	465	83306	256	83436	390	83681	128	85054	569	85221	565
82895	193	83029	407	83131	465	83307	256	83437	390	83682	128	85055	569	85222	565
82896	193	83030	629	83132	465	83308	260	83438	390	83683	128	85056	569	85223	565
82897	193	83031	434	83133	465	83309	335	83439	390	83714	38	85057	569	85224	565
82913	190	83033	434	83134	465	83310	232	83440	390	83722	131	85059	565	85225	565
82920	158	83034	434	83135	465	83311	232	83441	390	83723	131	85060	565	85226	565
82921	158	83035	434	83136	465	83312	232	83442	390	83724	131	85061	565	85227	565
82922	158	83036	434	83137	465	83313	232	83444	390	83881	43	85062	565	85228	565
82923	161	83038	434	83138	465	83314	232	83446	494	83947	494	85063	565	85229	565
82924	161	83040	434	83139	465	83316	232	83452	361	83948	494	85064	565	85230	565
82925	160	83049	434	83140	465	83317	232	83455	157	83950	430	85065	565	85231	565
82926	160	83050	434	83141	465	83318	233	83456	157	83952	542	85066	565	85232	565
82927	160	83054	434	83142	465	83319	233	83466	684	83968	42	85067	565	85233	565
82928	160	83057	434	83143	465	83320	234	83472	407	83994	746	85068	565	85234	565
82933	165	83060	434	83145	537	83321	234	83475	407	84012	57	85069	565	85235	565
82934	165	83063	466	83146	537	83323	427	83476	608	84039	346	85070	565	85236	565
82935	165	83064	467	83147	537	83324	427	83477	701	84045	461	85071	565	85237	565
82936	165	83065	467	83148	537	83327	449	83478	701	84046	461	85072	565	85238	565
82937	165	83066	467	83149	537	83328	449	83480	665	84047	461	85073	565	85239	565
82938	165	83067	467	83150	584	83329	447	83481	665	84048	461	85074	565	85240	565
82939	165	83068	467	83151	746	83330	447	83482	665	84066	57	85075	565	85241	565
82940	165	83069	467	83170	619	83337	237	83483	665	84070	77	85076	565	85242	565
82941	165	83070	467	83173	119	83338	237	83485	671	84225	87	85077	565	85243	565
82942	165	83071	467	83174	765	83340	226	83486	671	84257	262	85078	565	85244	565
82943	165	83074	471	83175	768	83341	226	83487	671	84277	38	85079	565	85277	503
82944	165	83075	471	83176	768	83348	228	83488	671	84330	745	85080	565	85305	487
82945	178	83076	471	83189	425	83353	262	83491	680	84334	259	85081	565	85306	487
82946	178	83077	471	83224	354	83354	262	83492	680	84484	45	85082	565	85307	487
82947	178	83078	471	83225	354	83355	263	83493	681	84505	42	85083	565	85308	487
82948	178	83079	471	83226	354	83358	428	83497	696	84511	695	85084	565	85309	487
82949	179	83080	471	83228	354	83362	428	83498	696	84519	614	85085	565	85310	487
82950	179	83081	473	83229	354	83365	428	83499	690	84528	134	85086	565	85384	567
82951	179	83082	473	83230	354	83366	428	83500	686	84532	592	85087	565	85387	567
82952	179	83083	473	83231	354	83367	441	83501	686	84543	487	85088	565	85415	573
82953	179	83084	473	83233	354	83368	462	83502	686	84544	487	85089	565	85461	564
82954	179	83085	473	83238	354	83369	462	83503	686	84545	487	85090	565	85464	564
82955	179	83086	473	83241	354	83370	462	83504	686	84626	416	85091	565	85466	564
82956	179	83087	473	83242	354	83371	462	83505	687	84627	416	85092	565	85467	564
82957	179	83088	473	83257	212	83374	265	83506	687	84628	416	85093	565	85468	564
82958	179	83089	473	83259	424	83375	271	83507	687	84629	416	85094	565	85475	564
82959	179	83090	481	83261	424	83376	271	83508	687	84655	140	85095	565	85476	564
82960	149	83091	481	83262	425	83377	271	83509	687	84656	140	85103	503	85483	565
82961	149	83092	481	83263	425	83378	270	83510	687	84657	140	85145	402	85484	565
82963	760	83093	481	83264	425	83379	270	83511	687	84658	141	85146	402	85485	565
82964	763	83094	479	83265	425	83380	271	83512	687	84659	140	85147	402	85487	565
82965	763	83095	479	83266	425	83383	177	83513	687	84748	503	85148	402	85488	565
82973	216	83096	479	83267	428	83384	177	83514	687	84758	456	85153	402	85490	565
82974	216	83101	479	83272	430	83385	177	83515	117	84929	568	85154	402	85491	565
82975	217	83102	483	83276	456	83386	177	83517	706	84930	568	85155	402	85492	565
82993	201	83103	483	83277	456	83395	355	83518	706	85022	567	85156	402	85496	565

INDICE PER CODICE

COD	PAG	COD	PAG	COD	PAG	COD	PAG	COD	PAG	COD	PAG	COD	PAG	COD	PAG
85497	565	85712	501	85817	644	85943	512	86091	39	86250	83	86399	27	86470	31
85498	565	85713	501	85819	478	85944	512	86092	39	86251	89	86400	27	86471	31
85499	565	85722	462	85820	478	85945	513	86093	39	86253	89	86401	27	86473	31
85500	565	85734	631	85821	478	85946	512	86094	39	86254	78	86402	27	86474	31
85501	565	85735	631	85822	478	85950	513	86102	555	86258	508	86403	27	86475	31
85503	565	85736	631	85823	478	85952	513	86103	555	86259	508	86404	27	86476	31
85504	565	85737	569	85824	478	85953	513	86105	555	86264	504	86405	27	86477	31
85505	565	85738	569	85825	478	85963	514	86106	555	86265	504	86406	27	86478	31
85506	565	85739	569	85826	470	85964	514	86107	554	86266	524	86407	27	86479	31
85507	565	85740	569	85827	470	85966	514	86108	554	86267	527	86408	27	86480	31
85508	565	85741	569	85828	470	85967	514	86109	554	86268	527	86409	27	86481	31
85509	565	85742	569	85842	742	85968	514	86110	549	86269	527	86410	27	86482	31
85510	565	85743	569	85843	742	85969	514	86112	430	86270	527	86411	27	86483	31
85511	565	85744	569	85847	449	85970	514	86113	428	86271	527	86412	27	86484	31
85512	565	85745	569	85848	449	85971	514	86114	302	86272	527	86413	27	86485	31
85513	565	85746	569	85875	412	85972	514	86115	302	86273	527	86414	27	86489	31
85514	565	85747	569	85877	11	85973	514	86116	302	86274	527	86415	27	86490	46
85515	565	85748	569	85878	11	85974	514	86117	302	86326	287	86416	27	86491	46
85516	565	85749	474	85879	11	85975	514	86118	302	86327	287	86417	27	86492	46
85517	565	85750	474	85880	17	85976	514	86119	302	86328	289	86418	27	86493	46
85518	565	85751	474	85882	21	85977	514	86122	44	86329	289	86419	27	86494	46
85519	565	85752	474	85883	21	85981	550	86123	44	86330	289	86420	30	86495	46
85520	565	85753	474	85885	22	85985	551	86124	44	86331	289	86421	30	86496	46
85521	565	85754	474	85886	23	85986	551	86125	43	86332	289	86422	30	86497	46
85522	565	85755	474	85888	577	85987	551	86184	41	86333	289	86423	30	86498	46
85523	565	85756	474	85889	577	85988	551	86185	41	86334	289	86424	30	86499	46
85524	565	85757	474	85890	577	85989	551	86186	41	86335	289	86425	30	86500	46
85544	48	85758	474	85891	577	85990	551	86187	41	86336	289	86426	30	86501	46
85545	48	85759	474	85892	449	85991	551	86188	41	86337	289	86427	30	86502	46
85556	412	85760	474	85893	449	85992	551	86189	41	86338	289	86428	30	86503	46
85566	596	85761	474	85894	451	85993	551	86190	41	86339	289	86429	30	86504	46
85567	596	85762	474	85895	459	85994	551	86191	41	86340	289	86430	30	86505	46
85568	596	85763	474	85896	459	85995	551	86192	45	86346	571	86431	30	86516	631
85569	596	85764	474	85897	459	85996	551	86204	473	86347	28	86432	30	86517	634
85571	596	85765	474	85898	459	86034	46	86206	473	86348	289	86433	30	86518	799
85572	596	85766	474	85899	459	86035	46	86211	448	86349	289	86434	30	86519	657
85573	596	85767	474	85900	459	86036	46	86212	437	86350	289	86435	30	86520	657
85574	596	85768	474	85901	459	86037	47	86213	424	86351	289	86436	30	86521	657
85576	596	85769	474	85902	459	86038	47	86214	53	86352	289	86437	30	86522	657
85577	596	85770	474	85903	459	86039	47	86215	51	86353	289	86438	30	86523	657
85578	596	85771	474	85904	459	86040	47	86216	55	86354	28	86439	30	86524	657
85581	596	85772	474	85905	459	86041	553	86218	59	86355	28	86440	30	86525	657
85583	596	85773	474	85906	459	86042	558	86219	285	86356	28	86441	30	86526	657
85584	596	85774	579	85908	512	86058	38	86220	285	86357	28	86442	30	86527	657
85585	596	85775	579	85909	462	86059	38	86221	602	86358	28	86443	30	86534	655
85586	596	85777	651	85910	462	86060	38	86222	602	86359	28	86444	30	86535	655
85587	596	85779	517	85911	462	86061	38	86223	602	86360	28	86445	31	86536	655
85591	596	85782	517	85912	473	86062	38	86224	602	86361	28	86446	31	86537	655
85592	596	85783	517	85913	483	86063	568	86225	286	86362	28	86447	31	86541	655
85594	596	85785	517	85914	483	86064	598	86226	286	86363	28	86448	31	86542	655
85617	564	85791	479	85915	483	86067	597	86227	286	86364	28	86449	31	86543	657
85621	564	85792	479	85916	487	86068	597	86228	289	86365	28	86450	31	86544	657
85623	564	85793	479	85917	487	86069	38	86229	289	86366	28	86451	31	86545	657
85624	564	85794	479	85918	490	86070	38	86230	68	86367	28	86452	31	86546	657
85640	563	85795	456	85919	491	86071	598	86231	68	86368	28	86453	31	86547	657
85641	563	85796	456	85920	491	86072	588	86232	73	86369	28	86454	31	86548	657
85642	563	85799	457	85921	512	86073	603	86233	73	86370	28	86455	31	86549	657
85643	563	85803	642	85922	512	86074	601	86234	74	86371	28	86456	31	86550	657
85644	563	85804	642	85923	598	86075	603	86236	92	86372	28	86457	31	86551	657
85647	563	85805	642	85924	512	86076	603	86237	93	86373	28	86458	31	86552	719
85648	563	85806	642	85925	676	86077	603	86238	93	86374	28	86459	31	86554	5
85653	45	85807	642	85926	676	86078	237	86239	94	86375	28	86460	31	86555	90
85665	503	85808	642	85927	512	86079	603	86240	95	86376	28	86461	31	86558	104
85668	583	85809	642	85928	512	86080	603	86241	96	86377	28	86462	31	86559	104
85673	436	85810	642	85929	512	86081	603	86242	95	86392	27	86463	31	86560	104
85703	141	85811	642	85930	512	86082	601	86244	80	86393	27	86464	31	86561	314
85707	499	85812	642	85937	512	86083	601	86245	79	86394	27	86465	31	86562	314
85708	499	85813	642	85939	512	86087	39	86246	80	86395	27	86466	31	86563	314
85709	499	85814	642	85940	512	86088	39	86247	83	86396	27	86467	31	86564	314
85710	499	85815	642	85941	512	86089	39	86248	83	86397	27	86468	31	86565	314
85711	501	85816	644	85942	512	86090	39	86249	83	86398	27	86469	31	86566	314

INDICE PER CODICE

COD	PAG	COD	PAG	COD	PAG	COD	PAG	COD	PAG	COD	PAG	COD	PAG	COD	PAG
86567	319	86668	166	86807	520	86919	262	87020	351	87149	682	87781	118	88223	528
86568	325	86669	166	86808	520	86920	262	87021	351	87150	682	87787	344	88224	528
86569	325	86670	166	86814	754	86921	263	87022	351	87153	682	87788	344	88225	528
86570	325	86671	165	86815	754	86922	263	87023	351	87154	682	87789	344	88226	528
86571	325	86672	165	86816	754	86923	263	87024	351	87156	683	87790	344	88227	528
86572	315	86673	165	86818	62	86924	263	87026	687	87157	683	87929	7	88228	528
86573	315	86674	165	86821	783	86925	263	87027	687	87159	684	87950	682	88229	528
86574	315	86702	158	86822	783	86926	263	87028	692	87160	684	87951	682	88230	528
86575	315	86703	158	86823	783	86927	265	87029	706	87161	684	87966	113	88231	528
86576	315	86706	160	86825	783	86928	270	87030	701	87162	424	88020	412	88232	528
86577	315	86709	147	86826	783	86929	270	87031	701	87164	688	88024	59	88233	528
86586	311	86710	152	86827	783	86930	271	87032	701	87165	688	88027	756	88234	528
86587	311	86712	153	86829	783	86931	264	87033	706	87166	688	88048	726	88235	528
86588	311	86713	787	86830	783	86932	264	87034	706	87167	687	88049	726	88236	528
86589	311	86714	787	86832	213	86933	264	87035	706	87168	687	88136	675	88237	528
86590	312	86715	195	86837	787	86940	312	87036	706	87169	687	88138	511	88238	528
86591	312	86716	195	86838	430	86941	312	87037	706	87170	685	88139	510	88239	528
86592	312	86717	195	86845	233	86942	312	87038	707	87171	685	88140	511	88240	528
86593	312	86718	195	86846	233	86943	312	87040	707	87172	685	88141	511	88241	527
86596	322	86719	195	86847	233	86944	747	87041	409	87179	6	88160	526	88242	527
86597	322	86720	195	86848	233	86945	747	87042	409	87180	6	88161	526	88243	527
86598	785	86721	59	86849	238	86950	135	87043	409	87181	21	88162	526	88244	527
86599	325	86722	103	86850	238	86951	266	87044	402	87182	21	88163	526	88245	527
86600	325	86723	103	86852	241	86954	135	87045	402	87183	21	88164	526	88246	527
86601	325	86724	103	86856	320	86958	631	87046	402	87184	103	88165	526	88247	527
86602	325	86725	103	86859	788	86959	344	87047	402	87185	413	88166	526	88248	527
86603	325	86726	103	86860	128	86960	345	87048	402	87186	413	88167	526	88249	527
86604	325	86727	103	86863	581	86971	746	87049	402	87188	708	88168	526	88250	527
86605	325	86728	103	86864	576	86972	746	87050	402	87190	708	88169	526	88251	527
86606	325	86729	103	86865	576	86973	746	87052	402	87191	708	88170	526	88252	527
86607	325	86730	103	86866	576	86974	746	87056	402	87201	348	88171	526	88253	527
86608	325	86731	103	86867	129	86975	389	87057	402	87202	348	88172	526	88254	527
86609	325	86732	103	86868	129	86976	389	87058	402	87203	348	88173	526	88255	528
86610	325	86733	103	86869	132	86977	389	87059	402	87220	780	88174	526	88256	528
86613	777	86734	103	86872	466	86978	389	87065	407	87226	726	88175	526	88257	528
86614	778	86735	103	86873	467	86979	387	87066	677	87227	726	88176	528	88258	528
86615	773	86736	103	86874	467	86980	387	87067	413	87254	103	88177	526	88259	528
86616	218	86737	104	86875	470	86981	392	87070	677	87317	491	88178	526	88260	527
86617	218	86738	104	86876	132	86982	392	87071	677	87347	788	88179	528	88261	528
86620	206	86739	109	86877	132	86984	392	87072	677	87348	539	88180	526	88262	526
86622	205	86740	109	86878	132	86985	392	87073	677	87349	539	88192	527	88276	473
86623	205	86741	108	86879	132	86986	392	87074	677	87350	539	88193	527	88279	511
86624	330	86742	108	86880	764	86987	392	87075	677	87351	539	88194	527	88284	510
86625	330	86743	108	86881	764	86988	392	87076	677	87352	539	88195	527	88304	412
86626	330	86744	108	86888	614	86989	392	87077	677	87353	539	88196	527	88305	412
86627	330	86749	116	86889	238	86990	392	87078	677	87355	577	88197	527	88306	523
86631	800	86750	116	86890	233	86991	392	87079	677	87356	577	88198	527	88307	523
86636	798	86752	116	86891	233	86994	134	87080	677	87357	577	88199	527	88308	523
86637	787	86753	116	86896	243	86997	129	87081	677	87373	539	88200	527	88309	523
86638	787	86754	116	86897	244	86998	129	87082	677	87374	539	88201	527	88310	523
86639	789	86765	120	86898	242	86999	404	87083	677	87375	539	88202	527	88311	523
86641	196	86767	95	86899	244	87000	404	87084	677	87436	762	88203	527	88312	523
86642	196	86768	150	86900	246	87001	404	87085	677	87483	752	88204	527	88313	523
86643	196	86769	150	86901	246	87002	352	87086	677	87591	417	88205	527	88314	524
86645	196	86770	213	86902	246	87003	352	87087	413	87646	76	88206	527	88315	524
86646	196	86771	213	86903	246	87004	352	87088	414	87647	255	88207	527	88316	524
86648	196	86772	213	86904	246	87005	352	87091	671	87713	155	88208	527	88322	747
86649	338	86775	213	86905	259	87006	352	87092	671	87723	118	88209	527	88323	515
86653	197	86779	755	86906	259	87007	352	87093	674	87724	118	88210	527	88324	515
86655	195	86795	525	86907	259	87008	352	87094	674	87725	118	88211	527	88325	515
86656	195	86796	525	86908	259	87009	352	87095	680	87726	118	88212	527	88326	515
86657	195	86797	525	86909	259	87010	349	87096	680	87727	118	88213	527	88333	733
86659	190	86798	525	86910	259	87011	349	87097	680	87728	118	88214	527	88348	161
86660	190	86799	525	86911	259	87012	349	87098	680	87729	118	88215	526	88351	132
86661	190	86800	525	86912	259	87013	349	87099	681	87739	398	88216	528	88352	132
86662	166	86801	525	86913	259	87014	349	87100	685	87741	398	88217	528	88354	132
86663	166	86802	525	86914	255	87015	349	87101	685	87757	140	88218	528	88356	137
86664	166	86803	525	86915	255	87016	349	87112	411	87758	752	88219	528	88357	137
86665	166	86804	525	86916	255	87017	351	87146	682	87770	118	88220	528	88358	137
86666	166	86805	520	86917	255	87018	351	87147	682	87779	118	88221	528	88359	137
86667	166	86806	520	86918	255	87019	351	87148	682	87780	118	88222	528	88360	137

INDICE PER CODICE

COD	PAG	COD	PAG	COD	PAG	COD	PAG	COD	PAG	COD	PAG	COD	PAG	COD	PAG
88361	137	88898	445	88984	553	89103	503	89183	10	89335	304	89414	91	89501	727
88362	137	88899	445	88985	553	89105	503	89184	10	89336	304	89415	91	89502	727
88363	137	88900	445	88986	553	89108	516	89186	10	89337	304	89416	91	89503	727
88364	137	88901	445	88987	553	89110	517	89187	10	89338	306	89417	91	89504	727
88365	135	88904	4	88988	553	89112	518	89188	11	89339	306	89418	91	89505	735
88366	135	88905	4	88989	553	89114	522	89189	11	89340	306	89419	91	89506	735
88367	134	88906	4	88990	553	89115	522	89190	11	89341	306	89420	99	89507	735
88368	134	88908	4	88991	553	89116	522	89191	11	89342	306	89421	99	89508	334
88371	135	88909	5	88992	604	89117	522	89192	449	89343	306	89422	99	89509	334
88395	425	88910	6	88993	604	89118	522	89193	449	89344	306	89423	97	89510	334
88396	425	88911	6	88994	604	89119	522	89194	447	89345	306	89424	97	89511	334
88403	129	88912	7	88995	604	89120	522	89195	447	89346	315	89426	76	89512	173
88404	129	88913	17	88996	604	89121	522	89196	448	89347	315	89427	76	89513	173
88405	129	88914	17	88997	604	89122	522	89197	448	89348	315	89428	81	89515	173
88408	51	88916	486	88998	604	89123	522	89198	449	89349	315	89430	87	89516	173
88409	655	88917	486	88999	543	89124	522	89203	284	89350	585	89431	88	89517	173
88410	655	88918	486	89000	543	89125	522	89204	285	89351	585	89432	85	89518	173
88411	657	88919	486	89001	543	89126	555	89205	285	89352	56	89433	85	89519	173
88412	657	88920	486	89002	543	89127	558	89206	73	89353	319	89434	84	89520	173
88413	657	88921	479	89003	543	89128	558	89207	454	89354	321	89435	90	89521	173
88414	657	88922	479	89004	543	89129	559	89208	454	89355	315	89436	90	89522	173
88415	657	88923	479	89005	543	89130	559	89209	454	89356	316	89437	97	89523	173
88420	653	88924	479	89006	543	89131	573	89210	454	89357	316	89438	100	89524	173
88426	515	88925	479	89007	555	89132	573	89211	454	89360	57	89442	337	89525	173
88427	515	88926	479	89008	555	89133	592	89212	577	89361	76	89443	337	89526	173
88428	515	88927	479	89009	555	89134	579	89213	456	89362	76	89444	337	89527	173
88429	515	88928	479	89010	504	89135	579	89214	459	89364	52	89445	337	89528	173
88430	515	88929	479	89011	440	89136	597	89215	459	89365	52	89446	563	89529	173
88431	515	88930	479	89012	440	89137	597	89216	459	89368	52	89447	452	89530	173
88432	515	88931	479	89013	440	89138	597	89221	467	89369	52	89448	452	89531	173
88438	6	88932	479	89014	440	89139	288	89223	479	89370	324	89449	452	89532	173
88439	676	88933	479	89016	453	89140	288	89224	479	89371	324	89450	452	89533	173
88446	756	88934	479	89017	453	89141	288	89225	483	89372	324	89451	452	89534	173
88475	142	88935	479	89018	453	89142	288	89226	488	89373	324	89452	452	89535	174
88478	142	88936	479	89019	453	89143	288	89227	488	89374	325	89453	538	89536	174
88490	783	88937	479	89020	131	89144	288	89228	488	89375	325	89454	538	89537	174
88493	806	88938	479	89021	131	89145	597	89229	488	89376	325	89456	549	89538	174
88494	806	88939	19	89022	496	89146	597	89230	488	89377	62	89457	549	89539	174
88495	776	88940	19	89023	496	89147	597	89231	285	89378	63	89458	549	89540	174
88496	776	88941	22	89024	496	89148	597	89232	285	89379	63	89459	549	89541	174
88498	799	88942	22	89025	496	89149	601	89233	286	89380	63	89460	549	89542	174
88501	639	88943	22	89030	496	89150	598	89234	286	89381	63	89464	522	89543	175
88506	788	88944	22	89031	496	89151	603	89235	286	89382	63	89465	522	89544	175
88507	778	88945	22	89032	496	89152	603	89289	724	89383	60	89466	522	89545	176
88508	790	88946	22	89054	506	89153	604	89290	289	89384	60	89473	122	89546	176
88584	503	88947	24	89055	506	89154	600	89291	289	89386	68	89474	122	89547	176
88585	503	88948	24	89057	506	89155	599	89292	289	89387	68	89475	122	89548	176
88706	503	88949	24	89058	506	89156	604	89293	289	89388	68	89477	734	89549	175
88710	598	88950	462	89060	506	89157	604	89294	478	89390	763	89478	727	89550	175
88751	499	88953	23	89061	506	89158	608	89303	454	89391	525	89479	727	89551	176
88752	499	88957	25	89062	506	89159	563	89304	454	89393	613	89480	727	89552	184
88753	499	88958	25	89063	506	89160	555	89305	454	89394	613	89481	727	89553	184
88813	44	88959	25	89064	506	89161	428	89309	318	89395	613	89482	727	89554	184
88814	44	88960	779	89065	506	89162	428	89310	318	89396	560	89483	727	89555	184
88815	44	88961	779	89066	506	89163	428	89311	318	89397	560	89484	727	89556	184
88816	44	88962	780	89067	506	89165	428	89312	637	89398	627	89485	727	89557	184
88849	590	88963	780	89068	506	89166	428	89313	321	89399	617	89486	727	89558	184
88864	657	88964	780	89069	506	89167	428	89314	321	89400	7	89487	727	89559	184
88873	7	88965	780	89075	510	89168	428	89315	555	89401	69	89488	727	89560	184
88876	787	88966	25	89080	510	89169	428	89322	607	89402	69	89489	727	89561	184
88877	787	88967	25	89082	510	89170	436	89323	607	89403	69	89490	727	89562	183
88879	61	88968	25	89083	552	89171	436	89324	607	89404	334	89491	613	89563	183
88883	120	88969	25	89091	558	89172	436	89325	607	89405	73	89492	727	89564	194
88890	87	88970	25	89092	552	89173	436	89326	607	89406	74	89493	727	89567	194
88891	473	88971	25	89093	511	89174	436	89327	50	89407	75	89494	727	89568	194
88892	424	88972	25	89094	539	89175	436	89328	50	89408	91	89495	727	89571	194
88893	431	88973	25	89095	539	89176	437	89329	50	89409	91	89496	727	89572	165
88894	431	88974	25	89096	539	89177	437	89330	51	89410	91	89497	727	89573	165
88895	432	88975	124	89099	513	89178	437	89332	51	89411	91	89498	727	89574	165
88896	432	88976	124	89100	513	89179	437	89333	51	89412	91	89499	727	89575	165
88897	445	88977	124	89101	513	89180	437	89334	51	89413	91	89500	727	89576	165

INDICE PER CODICE

COD	PAG	COD	PAG	COD	PAG	COD	PAG	COD	PAG	COD	PAG	COD	PAG	COD	PAG
89577	165	89668	192	89754	29	89825	33	89902	41	89973	47	90071	255	90158	272
89578	165	89669	192	89755	29	89826	33	89903	41	89974	47	90072	255	90159	272
89579	165	89670	192	89756	29	89827	33	89904	41	89975	45	90073	255	90160	272
89580	161	89671	192	89757	29	89828	33	89905	41	89976	45	90074	255	90165	690
89581	161	89672	192	89758	29	89829	33	89906	41	89977	45	90075	255	90166	695
89582	161	89673	192	89759	29	89830	33	89907	41	89978	45	90076	255	90167	695
89589	152	89674	137	89760	29	89831	33	89908	41	89979	45	90077	261	90168	117
89590	152	89675	137	89761	29	89832	33	89909	41	89980	45	90078	261	90171	670
89591	152	89676	137	89762	29	89833	33	89910	41	89981	45	90079	261	90172	670
89592	145	89679	140	89763	29	89834	33	89911	41	89982	45	90080	261	90173	670
89593	145	89680	140	89764	29	89835	33	89912	41	89983	34	90081	261	90174	670
89594	145	89681	140	89765	29	89836	33	89913	41	89984	34	90082	261	90175	670
89595	145	89686	136	89766	29	89837	119	89914	41	89985	34	90087	205	90176	670
89596	149	89692	203	89767	29	89838	119	89915	41	89986	217	90089	662	90177	670
89597	149	89693	203	89768	29	89839	112	89916	41	89989	218	90090	662	90178	365
89598	102	89695	203	89769	29	89846	120	89917	39	89990	222	90091	662	90179	365
89599	102	89697	211	89770	29	89847	120	89918	39	89991	222	90092	662	90180	374
89600	102	89698	212	89771	29	89848	120	89919	39	89992	222	90093	662	90181	374
89601	102	89699	212	89772	29	89849	33	89920	39	89993	222	90094	662	90182	403
89602	102	89700	213	89773	29	89850	33	89921	39	89994	34	90095	662	90183	403
89603	102	89701	204	89774	29	89851	33	89922	39	89995	765	90096	662	90184	409
89604	102	89702	205	89775	29	89852	33	89923	39	89996	766	90097	669	90185	409
89605	102	89703	204	89776	29	89853	33	89924	39	89997	766	90103	348	90186	398
89606	102	89704	206	89777	29	89854	33	89925	42	90000	767	90104	348	90187	398
89607	102	89706	207	89778	29	89855	33	89926	42	90001	766	90105	348	90188	398
89608	102	89708	24	89779	29	89856	33	89927	42	90002	768	90106	686	90189	398
89609	102	89709	24	89780	29	89857	33	89928	42	90006	242	90107	686	90190	398
89610	102	89710	24	89781	29	89858	33	89929	43	90007	241	90108	686	90191	398
89611	102	89711	28	89782	29	89859	33	89930	43	90008	241	90109	686	90192	398
89612	102	89712	28	89783	30	89860	33	89931	43	90009	241	90110	686	90193	398
89613	102	89713	28	89784	30	89861	214	89932	43	90015	120	90111	686	90194	398
89614	102	89714	28	89785	30	89862	214	89933	43	90016	120	90112	686	90195	398
89615	102	89715	28	89786	30	89863	214	89934	43	90020	103	90113	686	90196	398
89616	102	89716	28	89787	30	89864	40	89935	43	90022	756	90114	686	90197	398
89617	102	89717	28	89788	30	89865	40	89936	43	90023	451	90115	686	90198	409
89618	102	89718	28	89789	30	89866	40	89937	119	90024	451	90118	681	90201	407
89619	102	89719	28	89790	30	89867	40	89938	119	90035	234	90119	681	90202	407
89620	102	89720	28	89791	30	89868	40	89939	119	90036	234	90120	705	90204	342
89621	102	89721	28	89792	30	89869	40	89940	119	90037	234	90121	705	90205	342
89622	103	89722	28	89793	30	89870	40	89941	44	90038	234	90122	705	90206	342
89623	106	89723	28	89794	30	89871	40	89942	44	90039	236	90123	705	90207	413
89624	106	89724	28	89795	30	89872	40	89943	44	90040	236	90125	276	90208	411
89626	106	89725	28	89796	30	89873	40	89944	44	90041	236	90126	331	90209	411
89627	106	89726	28	89797	30	89874	40	89945	43	90042	233	90127	331	90210	416
89628	106	89727	28	89798	30	89875	40	89946	43	90043	233	90128	761	90211	416
89629	106	89728	28	89799	30	89876	40	89947	43	90044	233	90129	761	90212	416
89630	106	89729	28	89800	30	89877	40	89948	43	90045	233	90130	761	90213	415
89631	106	89730	28	89801	30	89878	40	89949	46	90046	233	90133	244	90214	411
89632	106	89731	28	89802	30	89879	40	89950	46	90047	229	90134	244	90215	411
89633	106	89732	28	89803	30	89880	40	89951	46	90048	229	90135	263	90216	388
89634	106	89733	28	89804	30	89881	40	89952	46	90049	244	90136	263	90217	388
89635	63	89734	28	89805	30	89882	40	89953	46	90050	244	90137	263	90218	390
89636	312	89735	28	89806	30	89883	40	89954	46	90051	244	90138	263	90219	390
89637	312	89736	28	89807	30	89884	40	89955	46	90052	244	90139	265	90221	355
89638	312	89737	28	89808	30	89885	40	89956	46	90054	244	90141	265	90222	355
89639	312	89738	28	89809	30	89886	40	89957	47	90055	244	90142	265	90223	357
89640	312	89739	28	89810	30	89887	40	89958	47	90056	47	90143	265	90224	357
89641	312	89740	28	89811	30	89888	42	89959	47	90057	47	90144	265	90225	357
89642	748	89741	28	89812	30	89889	42	89960	47	90058	245	90145	268	90226	697
89646	761	89742	28	89813	30	89890	42	89961	47	90059	245	90146	268	90227	697
89647	761	89743	28	89814	30	89891	42	89962	47	90060	245	90147	268	90229	112
89648	761	89744	28	89815	33	89892	42	89963	47	90061	245	90148	268	90230	112
89649	754	89745	28	89816	33	89893	42	89964	47	90062	245	90149	268	90232	380
89660	192	89746	28	89817	33	89894	40	89965	45	90063	245	90150	268	90233	380
89661	192	89747	28	89818	33	89895	40	89966	45	90064	245	90151	268	90235	124
89662	192	89748	28	89819	33	89896	40	89967	45	90065	245	90152	267	90236	124
89663	192	89749	28	89820	33	89897	40	89968	45	90066	254	90153	267	90237	124
89664	192	89750	28	89821	33	89898	40	89969	47	90067	254	90154	270	90239	124
89665	192	89751	28	89822	33	89899	40	89970	47	90068	254	90155	271	90244	124
89666	192	89752	28	89823	33	89900	40	89971	47	90069	255	90156	271	90245	124
89667	192	89753	28	89824	33	89901	40	89972	47	90070	255	90157	271	90246	124

INDICE PER CODICE

COD	PAG	COD	PAG	COD	PAG	COD	PAG	COD	PAG	COD	PAG	COD	PAG	COD	PAG
90247	124	90445	50	90747	537	91018	131	91222	522	91322	118	91422	127	91534	500
90248	124	90446	50	90748	537	91036	25	91223	522	91323	118	91423	127	91535	500
90252	126	90449	163	90749	537	91038	140	91233	798	91324	102	91424	127	91536	500
90253	126	90450	163	90750	537	91039	140	91241	252	91325	102	91425	127	91537	500
90254	126	90452	55	90751	537	91055	113	91242	252	91326	102	91426	127	91538	500
90255	126	90454	55	90754	803	91058	25	91246	227	91327	102	91427	127	91539	500
90256	126	90460	55	90763	525	91059	25	91247	227	91328	102	91428	55	91542	56
90257	125	90463	50	90780	272	91061	114	91248	227	91329	25	91430	800	91543	56
90258	125	90464	50	90781	272	91072	504	91249	673	91332	123	91431	65	91544	56
90259	125	90465	50	90787	8	91112	37	91250	673	91333	123	91432	65	91545	56
90260	127	90466	50	90791	575	91113	37	91253	681	91334	123	91433	65	91550	244
90261	127	90468	771	90792	575	91124	103	91254	681	91335	123	91434	65	91553	75
90262	125	90474	162	90793	581	91127	113	91255	681	91336	123	91436	121	91554	75
90263	127	90475	162	90794	486	91128	113	91256	681	91337	123	91437	121	91555	72
90265	127	90476	162	90824	8	91129	114	91257	775	91338	123	91460	111	91556	72
90266	127	90477	162	90835	25	91130	269	91258	775	91339	123	91463	110	91557	72
90267	127	90482	80	90836	25	91131	269	91259	4	91340	123	91464	110	91558	72
90268	127	90483	99	90842	137	91132	269	91261	786	91341	123	91475	121	91559	72
90269	127	90484	99	90843	133	91133	269	91262	786	91342	123	91476	121	91560	72
90270	127	90502	78	90844	133	91134	269	91263	786	91343	123	91477	71	91562	605
90271	127	90505	50	90845	133	91135	269	91264	786	91344	123	91478	71	91563	601
90272	127	90507	50	90850	142	91136	269	91265	786	91345	123	91479	71	91564	597
90273	127	90509	50	90851	142	91137	269	91266	786	91346	123	91480	71	91565	597
90274	127	90510	50	90852	142	91138	269	91267	786	91347	123	91482	117	91566	597
90275	127	90511	50	90854	135	91139	269	91268	786	91348	123	91486	666	91567	603
90276	127	90512	50	90855	135	91140	269	91269	786	91349	123	91487	666	91568	603
90277	127	90513	50	90856	135	91141	269	91270	786	91350	123	91488	500	91569	601
90278	127	90514	55	90857	135	91142	269	91271	786	91351	123	91489	500	91570	601
90279	127	90521	227	90858	134	91143	269	91272	786	91352	123	91490	500	91571	601
90280	127	90539	103	90869	8	91144	269	91273	786	91353	123	91491	500	91572	604
90281	127	90551	121	90878	77	91145	269	91274	786	91354	123	91492	500	91574	604
90282	127	90552	121	90905	34	91146	269	91275	786	91356	123	91493	500	91575	552
90283	127	90553	121	90906	34	91147	269	91276	786	91365	123	91494	500	91576	552
90284	127	90554	121	90907	35	91148	269	91277	786	91366	123	91495	500	91577	552
90290	413	90555	121	90908	35	91149	269	91278	783	91367	123	91496	500	91578	603
90295	768	90556	121	90917	53	91150	120	91279	783	91368	123	91497	32	91579	603
90336	485	90557	121	90955	789	91159	121	91280	775	91369	140	91498	52	91580	601
90337	485	90558	121	90956	135	91160	121	91281	775	91370	129	91499	53	91582	602
90367	584	90559	121	90959	25	91161	121	91282	775	91377	125	91500	53	91583	602
90368	305	90560	121	90961	103	91162	121	91283	775	91378	125	91502	51	91584	601
90375	590	90561	121	90966	780	91165	789	91284	799	91379	125	91503	54	91588	208
90376	590	90563	77	90967	780	91166	789	91286	808	91380	126	91504	56	91604	57
90377	590	90564	74	90968	780	91167	789	91288	809	91381	126	91505	56	91605	57
90378	590	90565	411	90969	780	91174	799	91289	808	91382	125	91506	57	91606	57
90379	590	90566	121	90970	780	91178	805	91291	809	91383	125	91507	57	91607	57
90394	8	90567	121	90971	780	91179	805	91292	809	91384	126	91508	57	91608	57
90399	55	90568	117	90972	780	91180	805	91293	808	91385	126	91509	32	91609	57
90400	55	90569	117	90973	780	91181	799	91294	809	91386	126	91510	32	91610	59
90402	77	90570	117	90976	604	91184	778	91295	809	91387	127	91511	32	91611	59
90408	163	90571	117	90977	604	91185	778	91299	231	91388	110	91512	32	91612	59
90411	163	90572	70	90985	32	91186	778	91300	231	91390	417	91513	32	91613	59
90412	163	90573	70	90986	32	91187	777	91301	231	91393	672	91514	32	91614	112
90414	163	90574	70	90987	32	91189	777	91302	231	91394	672	91515	32	91616	292
90415	163	90578	55	90988	32	91190	776	91303	231	91395	672	91516	32	91617	292
90417	50	90634	163	90989	32	91191	777	91304	231	91397	24	91517	32	91618	292
90418	50	90635	163	90990	32	91192	777	91305	231	91399	436	91518	32	91619	292
90419	50	90661	112	90991	32	91193	777	91306	231	91400	436	91519	32	91620	292
90422	50	90701	114	90992	32	91195	799	91307	231	91401	531	91520	32	91621	292
90423	50	90708	12	90993	32	91196	799	91308	231	91402	531	91521	32	91622	292
90424	50	90722	272	90994	32	91197	790	91309	231	91403	531	91522	32	91630	58
90425	50	90723	272	90995	32	91198	790	91310	231	91404	531	91523	32	91631	58
90427	50	90724	77	90996	32	91199	790	91311	231	91405	531	91524	32	91632	58
90430	50	90726	8	91003	23	91200	800	91312	231	91406	531	91525	32	91634	198
90431	50	90734	531	91004	137	91201	76	91313	231	91407	665	91526	32	91635	198
90432	50	90735	531	91005	137	91212	235	91314	231	91408	665	91527	32	91636	198
90433	50	90736	531	91006	137	91213	235	91315	231	91409	665	91528	32	91637	198
90436	50	90737	531	91007	137	91214	235	91316	231	91410	665	91529	32	91638	198
90437	50	90738	531	91008	137	91215	235	91317	231	91411	665	91530	32	91640	58
90438	50	90739	531	91009	137	91216	235	91319	118	91412	52	91531	32	91641	58
90439	50	90740	531	91010	411	91220	118	91320	118	91413	52	91532	500	91643	58
90440	50	90746	84	91017	131	91221	118	91321	118	91414	52	91533	500	91644	58

INDICE PER CODICE

COD	PAG	COD	PAG	COD	PAG	COD	PAG	COD	PAG	COD	PAG	COD	PAG	COD	PAG
91645	58	91850	697	92167	689	92280	47	92364	156	92449	170	92571	758	92732	400
91646	58	91853	696	92168	689	92281	47	92365	156	92450	170	92572	759	92733	400
91647	58	91854	695	92169	689	92282	47	92366	156	92451	170	92573	759	92734	400
91648	198	91856	110	92170	689	92283	50	92367	156	92452	170	92574	759	92738	400
91649	198	91857	697	92171	689	92284	50	92368	156	92453	170	92575	759	92739	400
91650	198	91858	706	92176	690	92285	139	92369	156	92454	170	92576	759	92740	400
91651	199	91859	706	92177	690	92286	139	92370	156	92455	170	92577	759	92744	401
91652	199	91860	693	92178	690	92287	139	92374	159	92456	170	92578	759	92745	401
91653	199	91861	693	92179	690	92288	139	92375	159	92457	170	92579	754	92746	401
91654	199	91862	693	92182	707	92289	139	92376	159	92458	170	92580	754	92748	232
91655	199	91863	693	92183	707	92290	139	92377	159	92459	170	92583	535	92749	232
91656	199	91864	703	92184	707	92291	139	92378	159	92460	170	92584	535	92751	232
91657	199	91865	703	92185	707	92292	139	92379	161	92461	170	92585	535	92752	232
91658	199	91867	697	92194	410	92293	139	92383	162	92462	170	92586	535	92765	380
91659	199	91871	698	92195	410	92294	139	92384	162	92463	170	92587	535	92794	573
91660	199	91872	698	92213	411	92295	139	92385	162	92464	170	92588	535	92795	573
91661	197	91873	698	92214	411	92296	139	92389	161	92465	170	92589	535	92824	465
91662	197	91874	698	92219	70	92297	139	92394	164	92466	170	92590	535	92825	485
91663	197	91879	699	92220	69	92298	139	92395	164	92467	171	92591	535	92826	487
91664	197	91880	699	92221	93	92300	703	92396	164	92468	171	92592	535	92841	558
91665	197	91883	699	92222	17	92302	249	92397	164	92469	171	92593	535	92842	558
91666	197	91884	699	92223	17	92303	802	92398	168	92470	171	92594	535	92849	485
91667	703	91885	699	92224	22	92304	802	92399	168	92471	171	92595	535	92850	485
91733	77	91886	774	92225	22	92305	802	92400	168	92472	171	92596	535	92851	485
91735	77	91887	774	92226	22	92306	803	92401	168	92473	171	92597	535	92852	485
91736	77	91888	699	92234	26	92307	803	92402	168	92474	171	92598	535	92853	485
91742	78	91890	783	92235	26	92309	803	92403	168	92475	171	92599	535	92854	485
91743	77	91891	783	92236	26	92311	803	92404	168	92476	171	92600	535	92855	487
91744	80	91892	798	92237	26	92313	802	92405	168	92477	171	92601	535	92912	110
91745	80	91893	700	92238	26	92315	802	92406	168	92478	171	92605	754	92913	727
91746	80	91894	700	92239	26	92316	802	92407	168	92479	171	92662	496	92914	727
91755	78	91895	700	92240	26	92317	802	92408	168	92480	171	92663	496	92915	727
91756	78	91897	700	92241	26	92318	802	92409	168	92481	171	92664	496	92916	727
91757	78	91901	702	92242	26	92320	802	92410	168	92482	171	92665	496	92917	727
91758	78	91940	553	92243	26	92321	802	92411	168	92483	171	92666	496	92918	727
91759	78	91948	109	92244	26	92322	802	92412	168	92484	171	92667	498	92919	727
91760	79	91949	109	92245	27	92324	802	92413	168	92500	208	92668	498	92920	727
91762	80	91978	118	92246	27	92325	802	92414	168	92501	208	92669	498	92921	727
91763	80	91979	118	92247	27	92327	700	92415	168	92502	208	92670	498	92922	727
91765	81	92032	679	92248	27	92328	4	92416	169	92503	208	92671	498	92940	577
91766	81	92065	437	92249	27	92329	8	92417	169	92504	210	92672	498	92941	577
91768	87	92066	437	92250	27	92330	8	92418	169	92505	210	92673	498	92942	577
91769	87	92068	437	92251	27	92333	26	92419	169	92506	210	92674	497	92945	505
91787	92	92069	448	92252	27	92334	26	92420	169	92507	211	92676	497	92946	505
91792	96	92070	448	92253	27	92335	26	92422	169	92508	89	92677	497	92947	505
91793	96	92071	557	92254	27	92336	26	92423	169	92509	89	92678	497	92949	505
91794	99	92080	557	92255	27	92337	26	92424	169	92510	89	92679	497	92950	505
91795	99	92081	557	92256	42	92338	26	92425	169	92511	89	92680	497	92955	602
91808	89	92082	557	92257	42	92339	26	92426	169	92512	216	92681	497	92981	510
91809	70	92083	557	92258	42	92340	26	92427	169	92514	215	92682	570	92982	510
91810	70	92084	557	92259	42	92341	26	92428	169	92515	215	92683	570	92983	511
91811	70	92085	557	92260	42	92342	26	92429	169	92516	215	92684	570	92984	511
91812	70	92086	557	92261	42	92343	161	92430	169	92521	221	92685	570	92989	511
91817	91	92087	557	92262	42	92344	147	92431	169	92522	221	92686	570	92990	511
91826	103	92088	557	92263	42	92346	153	92432	169	92523	221	92687	570	92991	511
91827	103	92089	557	92264	44	92348	154	92433	169	92524	221	92688	570	92992	511
91828	103	92090	557	92265	44	92349	154	92434	160	92539	775	92689	570	92993	511
91833	107	92129	483	92266	411	92350	154	92435	160	92540	153	92692	485	92994	511
91834	107	92130	483	92267	46	92351	157	92436	160	92541	216	92707	434	92999	93
91835	107	92131	483	92268	46	92352	148	92437	160	92543	216	92708	434	93000	93
91836	107	92132	483	92269	46	92353	148	92438	160	92546	554	92709	434	93035	70
91837	107	92133	483	92270	46	92354	155	92439	160	92549	740	92710	434	93074	8
91838	107	92134	697	92271	46	92355	156	92440	160	92553	212	92711	434	93075	8
91839	107	92136	699	92272	46	92356	156	92441	160	92556	222	92712	434	93085	583
91840	107	92140	687	92273	46	92357	156	92442	160	92557	572	92713	434	93086	583
91841	107	92141	687	92274	46	92358	156	92443	160	92565	758	92726	401	93162	573
91842	107	92142	687	92275	47	92359	156	92444	160	92566	758	92727	401	93180	517
91843	104	92144	688	92276	47	92360	156	92445	160	92567	758	92728	401	93190	461
91847	108	92145	688	92277	47	92361	156	92446	160	92568	758	92729	401	93191	461
91848	108	92151	688	92278	47	92362	156	92447	160	92569	758	92730	401	93192	461
91849	108	92166	689	92279	47	92363	156	92448	160	92570	758	92731	401	93193	121

INDICE PER CODICE

COD	PAG	COD	PAG	COD	PAG	COD	PAG	COD	PAG	COD	PAG	COD	PAG	COD	PAG
93194	121	93415	134	93631	209	93733	111	93823	131	93896	553	93970	607	94045	219
93198	8	93420	75	93632	209	93734	810	93824	131	93897	553	93971	607	94046	219
93199	721	93421	55	93635	208	93735	810	93825	131	93898	161	93972	607	94047	3
93213	530	93424	121	93638	208	93736	810	93826	131	93899	135	93973	607	94048	7
93214	530	93432	113	93642	24	93737	810	93827	151	93900	135	93974	607	94049	8
93215	530	93433	555	93643	24	93738	810	93828	157	93901	554	93975	607	94050	208
93216	530	93437	655	93644	24	93739	810	93829	151	93902	554	93976	607	94051	156
93225	132	93438	655	93645	671	93740	810	93830	151	93903	555	93977	607	94052	156
93233	18	93440	655	93646	671	93741	810	93831	156	93904	555	93978	607	94053	172
93234	10	93441	655	93647	671	93742	810	93832	156	93905	555	93979	437	94054	172
93235	10	93442	655	93648	671	93746	808	93833	132	93906	135	93980	437	94055	172
93245	8	93443	655	93670	671	93747	808	93836	132	93907	136	93981	443	94056	172
93248	77	93445	655	93671	671	93748	808	93837	132	93908	136	93982	443	94057	172
93267	4	93446	655	93672	671	93749	808	93838	132	93909	136	93983	214	94058	172
93269	539	93448	655	93673	671	93750	808	93839	132	93910	136	93984	214	94059	172
93271	733	93449	655	93674	671	93751	809	93840	133	93911	136	93985	798	94060	172
93272	733	93450	655	93675	672	93752	808	93841	133	93912	136	93986	798	94061	172
93273	733	93451	655	93676	672	93753	808	93842	133	93913	557	93987	216	94062	172
93274	733	93453	655	93677	672	93756	221	93843	133	93914	557	93988	216	94063	172
93275	733	93454	655	93678	672	93757	221	93844	133	93915	557	93989	216	94064	172
93295	753	93455	655	93679	672	93758	221	93845	586	93916	557	93990	216	94065	172
93296	753	93456	655	93680	672	93759	221	93846	586	93917	557	93991	216	94066	172
93297	753	93457	655	93681	672	93760	221	93847	586	93918	557	93992	216	94081	7
93298	751	93458	655	93682	672	93761	221	93848	586	93919	568	93993	607	94082	7
93300	141	93481	496	93683	672	93762	221	93849	157	93920	137	93995	217	94113	24
93301	141	93482	496	93684	672	93763	221	93850	52	93921	137	93996	217	94114	24
93302	141	93483	496	93685	672	93764	221	93851	535	93922	137	93997	217	94115	24
93303	141	93484	496	93689	775	93765	221	93852	535	93923	462	93998	217	94116	24
93304	141	93496	579	93690	775	93770	803	93853	535	93924	462	93999	217	94117	24
93305	141	93502	52	93691	775	93771	803	93854	535	93925	462	94000	217	94118	24
93306	141	93504	436	93692	776	93772	671	93855	535	93926	462	94001	608	94119	29
93307	141	93505	436	93693	776	93774	78	93856	535	93927	462	94002	608	94120	29
93308	141	93506	436	93694	777	93777	252	93857	535	93928	462	94003	608	94121	29
93309	141	93507	436	93695	777	93779	99	93858	535	93929	462	94004	474	94122	29
93310	141	93532	124	93696	777	93780	99	93859	535	93930	462	94005	474	94123	29
93312	141	93533	124	93697	777	93781	702	93860	535	93931	462	94006	474	94124	29
93313	141	93534	124	93698	778	93782	702	93861	535	93932	560	94007	474	94125	29
93314	141	93561	50	93699	785	93783	702	93862	535	93934	583	94008	474	94126	29
93315	141	93562	50	93700	806	93784	702	93863	535	93935	583	94009	474	94127	29
93343	518	93563	50	93701	806	93785	702	93864	535	93937	146	94010	474	94128	29
93344	573	93565	25	93702	806	93787	149	93865	535	93939	204	94011	474	94129	29
93345	465	93586	575	93703	806	93788	149	93866	535	93940	596	94012	474	94130	29
93352	124	93592	144	93704	806	93789	149	93867	538	93941	596	94013	474	94131	29
93354	522	93593	144	93705	806	93794	543	93868	538	93942	205	94014	474	94132	29
93355	522	93594	144	93706	806	93795	543	93869	539	93943	599	94015	474	94133	566
93356	521	93598	803	93707	806	93796	543	93870	539	93944	599	94018	450	94134	566
93357	521	93599	803	93708	806	93797	543	93871	539	93945	600	94019	450	94135	566
93358	521	93600	803	93709	807	93798	543	93872	542	93946	600	94020	450	94136	566
93359	521	93601	802	93710	807	93799	543	93873	542	93947	601	94021	450	94137	566
93360	521	93603	802	93711	799	93800	543	93874	542	93948	603	94022	450	94138	566
93361	521	93604	802	93712	799	93801	543	93875	542	93949	601	94023	450	94139	566
93362	591	93609	24	93713	801	93802	542	93876	542	93950	604	94024	450	94140	566
93363	591	93610	24	93714	801	93803	542	93877	542	93951	605	94025	450	94141	566
93364	591	93611	24	93715	801	93804	542	93878	542	93952	206	94026	450	94142	602
93365	591	93612	24	93716	800	93805	542	93879	542	93953	605	94027	450	94143	277
93366	591	93613	24	93717	800	93806	542	93880	542	93954	605	94028	450	94144	277
93367	591	93614	24	93718	788	93807	542	93881	542	93955	605	94029	450	94145	277
93369	591	93615	209	93719	788	93808	542	93882	548	93956	605	94030	450	94146	277
93370	591	93616	209	93720	788	93809	542	93883	158	93957	605	94032	210	94147	277
93372	744	93617	209	93721	788	93810	542	93884	158	93958	605	94033	427	94148	277
93373	744	93618	209	93722	788	93811	542	93885	546	93959	605	94034	445	94149	277
93374	744	93619	209	93723	788	93812	542	93886	546	93960	605	94035	445	94150	283
93375	744	93620	209	93724	788	93813	542	93887	546	93961	605	94036	445	94151	283
93394	732	93621	209	93725	805	93814	542	93888	546	93962	605	94037	445	94152	283
93395	732	93622	209	93726	805	93815	542	93889	546	93963	605	94038	218	94153	283
93396	733	93623	209	93727	805	93816	150	93890	546	93964	605	94039	218	94154	289
93410	134	93624	209	93728	805	93817	150	93891	546	93965	605	94040	218	94155	289
93411	134	93627	24	93729	805	93818	150	93892	191	93966	607	94041	218	94156	289
93412	134	93628	24	93730	805	93819	150	93893	191	93967	607	94042	218	94157	289
93413	134	93629	209	93731	789	93821	130	93894	551	93968	607	94043	218	94158	424
93414	134	93630	209	93732	789	93822	131	93895	551	93969	607	94044	219	94159	428

INDICE PER CODICE

COD	PAG	COD	PAG	COD	PAG	COD	PAG	COD	PAG	COD	PAG	COD	PAG	COD	PAG
94160	428	94231	43	94304	461	94376	622	94450	180	94522	334	94594	506	94665	513
94161	428	94232	44	94305	463	94377	622	94451	180	94523	334	94595	506	94666	513
94162	430	94233	44	94306	463	94378	622	94452	180	94524	334	94596	506	94667	513
94163	430	94234	44	94307	463	94379	624	94453	181	94525	334	94597	506	94668	514
94164	431	94235	44	94308	463	94380	625	94454	181	94526	334	94598	506	94669	514
94165	433	94236	44	94309	463	94381	626	94455	181	94527	335	94599	506	94670	514
94166	433	94237	44	94310	463	94382	626	94456	181	94528	328	94600	506	94671	514
94167	29	94238	44	94311	463	94384	626	94457	181	94529	328	94601	506	94672	514
94168	29	94239	44	94312	463	94385	626	94458	181	94530	328	94602	506	94673	514
94169	29	94240	19	94313	463	94388	721	94459	181	94531	328	94603	506	94674	514
94170	29	94241	778	94314	463	94389	721	94460	181	94532	328	94604	77	94675	514
94171	29	94244	45	94315	463	94390	721	94461	181	94533	328	94605	193	94676	514
94172	29	94245	45	94316	463	94391	721	94462	181	94534	328	94606	193	94677	514
94173	29	94246	45	94317	463	94392	722	94463	181	94535	328	94607	510	94678	514
94174	29	94247	45	94318	463	94393	727	94464	183	94536	328	94608	510	94679	514
94175	29	94248	45	94319	463	94394	728	94465	183	94537	328	94609	510	94680	514
94176	29	94249	45	94320	463	94395	728	94466	183	94538	328	94610	510	94681	514
94177	29	94250	45	94321	463	94396	728	94467	183	94539	328	94611	510	94682	514
94178	29	94251	45	94322	463	94397	728	94468	183	94540	329	94612	510	94683	514
94179	29	94252	45	94323	463	94398	728	94469	183	94541	329	94613	511	94684	514
94180	29	94253	45	94324	463	94399	728	94470	183	94542	329	94614	511	94685	514
94181	29	94254	45	94325	463	94400	728	94471	183	94543	329	94615	512	94686	514
94182	29	94255	45	94326	463	94401	739	94472	183	94545	496	94616	512	94687	647
94183	29	94256	51	94327	470	94402	174	94473	183	94546	496	94617	512	94688	647
94184	29	94257	51	94328	470	94403	174	94474	183	94547	496	94618	512	94689	516
94185	29	94258	52	94329	471	94404	174	94475	183	94548	496	94619	512	94690	517
94186	29	94259	53	94330	471	94405	177	94476	183	94549	498	94620	512	94691	621
94187	29	94260	56	94331	471	94406	177	94477	183	94550	498	94621	512	94692	515
94188	29	94261	56	94332	471	94407	177	94478	183	94551	140	94622	512	94693	515
94189	29	94262	56	94333	579	94408	177	94479	189	94552	499	94623	512	94694	515
94190	29	94263	56	94334	579	94409	177	94480	189	94553	499	94624	512	94695	515
94191	29	94264	57	94335	478	94410	177	94481	189	94554	155	94625	644	94696	515
94192	29	94265	66	94336	478	94411	177	94482	189	94555	501	94626	644	94697	515
94193	29	94266	69	94337	478	94412	177	94483	189	94556	505	94627	645	94698	515
94194	29	94267	69	94338	478	94413	665	94484	212	94557	505	94628	645	94699	518
94195	31	94268	305	94339	481	94414	665	94485	205	94558	505	94629	645	94700	518
94196	31	94269	305	94340	688	94415	665	94486	206	94559	505	94630	645	94701	520
94197	31	94270	306	94341	688	94416	665	94487	211	94560	505	94631	645	94702	520
94198	31	94271	306	94342	688	94417	179	94488	211	94561	505	94632	645	94703	520
94199	31	94272	306	94343	688	94418	667	94489	773	94562	505	94633	645	94704	520
94200	31	94273	306	94344	224	94419	667	94490	155	94563	505	94634	645	94705	520
94201	31	94274	306	94345	224	94420	667	94491	773	94564	505	94635	645	94706	520
94202	31	94275	572	94346	224	94421	667	94492	704	94565	505	94636	645	94707	522
94203	31	94276	572	94347	224	94422	667	94493	704	94566	505	94637	647	94708	522
94204	40	94277	572	94348	225	94423	667	94494	78	94567	505	94638	647	94709	522
94205	40	94278	572	94349	611	94424	667	94495	78	94568	505	94639	647	94710	522
94206	40	94279	572	94350	611	94425	667	94496	533	94569	505	94640	647	94711	522
94207	40	94280	572	94351	634	94426	179	94497	533	94570	505	94641	647	94712	522
94208	41	94281	572	94352	617	94427	179	94498	533	94571	505	94642	647	94713	522
94209	41	94282	572	94353	619	94428	179	94499	533	94572	505	94643	647	94714	77
94210	41	94283	572	94354	619	94429	179	94500	533	94573	505	94644	647	94715	77
94211	41	94284	572	94355	619	94430	179	94502	671	94574	505	94645	647	94716	73
94212	42	94285	572	94356	619	94431	179	94503	783	94575	505	94646	647	94717	527
94213	42	94286	572	94357	619	94432	179	94504	783	94576	506	94647	647	94718	527
94214	42	94287	572	94358	621	94433	180	94505	783	94577	506	94648	647	94719	527
94215	42	94288	569	94359	621	94434	180	94506	783	94578	506	94649	647	94720	527
94216	42	94289	569	94360	621	94435	180	94507	807	94579	506	94650	647	94721	338
94217	42	94290	569	94361	621	94436	180	94508	807	94580	506	94651	647	94722	338
94218	42	94291	569	94362	621	94437	180	94509	807	94581	506	94652	647	94723	338
94219	42	94292	447	94363	622	94438	180	94510	322	94582	506	94653	647	94724	507
94220	43	94293	447	94364	622	94439	180	94511	319	94583	506	94654	647	94725	507
94221	43	94294	447	94365	622	94440	180	94512	319	94584	506	94655	651	94726	507
94222	43	94295	447	94366	622	94441	180	94513	318	94585	506	94656	651	94727	507
94223	43	94296	447	94367	622	94442	180	94514	318	94586	506	94657	651	94728	507
94224	43	94297	447	94368	622	94443	180	94515	331	94587	506	94658	651	94729	507
94225	43	94298	449	94369	622	94444	180	94516	331	94588	506	94659	651	94730	507
94226	43	94299	449	94370	622	94445	180	94517	334	94589	506	94660	651	94731	507
94227	43	94300	459	94371	622	94446	180	94518	334	94590	506	94661	651	94732	507
94228	43	94301	459	94372	622	94447	180	94519	334	94591	506	94662	651	94733	507
94229	43	94302	459	94373	622	94448	180	94520	334	94592	506	94663	651	94734	507
94230	43	94303	459	94374	622	94449	180	94521	334	94593	506	94664	651	94735	507

INDICE PER CODICE

COD	PAG	COD	PAG	COD	PAG	COD	PAG	COD	PAG	COD	PAG	COD	PAG	COD	PAG
94736	507	94807	508	94881	616	94955	551	95026	685	95104	124	95176	654	95264	372
94737	507	94808	508	94882	616	94956	125	95027	685	95105	124	95177	654	95265	372
94738	507	94809	508	94883	616	94957	125	95028	59	95106	124	95179	399	95266	558
94739	507	94810	508	94884	72	94958	125	95029	59	95107	126	95180	399	95267	558
94740	507	94811	500	94885	72	94959	125	95030	59	95108	126	95181	399	95271	554
94741	507	94812	500	94886	72	94960	125	95031	59	95109	126	95182	399	95272	400
94742	507	94813	500	94887	72	94961	125	95032	346	95110	126	95183	399	95273	400
94743	507	94814	500	94888	72	94962	126	95033	346	95111	126	95184	399	95274	400
94744	507	94815	500	94889	72	94963	126	95034	344	95112	126	95185	399	95275	400
94745	507	94816	252	94890	72	94964	126	95035	344	95113	191	95186	399	95276	400
94746	507	94817	748	94891	72	94965	541	95036	345	95114	191	95187	399	95277	400
94747	507	94818	748	94894	647	94966	541	95037	345	95115	191	95188	399	95278	400
94748	507	94819	748	94895	77	94967	541	95038	345	95116	191	95189	399	95279	400
94749	507	94820	748	94896	80	94968	541	95039	351	95117	442	95190	399	95280	400
94750	507	94821	748	94897	81	94969	541	95040	351	95118	442	95191	376	95281	401
94751	507	94822	748	94898	82	94970	541	95041	351	95119	442	95192	376	95282	401
94752	507	94823	174	94899	84	94971	541	95042	351	95120	442	95193	376	95283	401
94753	507	94824	174	94900	85	94972	541	95043	351	95121	442	95194	399	95284	401
94754	507	94825	174	94901	86	94973	541	95044	351	95122	442	95195	399	95285	401
94755	507	94826	174	94902	86	94974	541	95045	365	95123	442	95196	399	95286	401
94756	507	94827	174	94903	86	94975	541	95047	367	95124	442	95197	399	95287	401
94757	507	94828	174	94904	86	94976	541	95049	368	95125	442	95198	399	95288	401
94758	507	94829	174	94905	87	94977	541	95050	368	95126	442	95199	399	95289	401
94759	507	94830	174	94906	88	94978	541	95051	369	95127	442	95200	399	95290	401
94760	507	94831	174	94907	88	94979	541	95052	369	95128	442	95201	373	95291	401
94761	507	94832	174	94908	88	94980	541	95053	370	95129	442	95202	373	95292	401
94762	507	94833	174	94909	89	94981	127	95054	370	95130	442	95204	375	95293	401
94763	507	94834	242	94910	89	94982	541	95056	743	95131	443	95205	375	95294	401
94764	507	94835	242	94911	89	94983	541	95057	743	95132	443	95207	384	95295	401
94765	507	94836	242	94912	89	94984	541	95058	743	95133	443	95208	384	95296	577
94766	507	94837	242	94913	766	94985	541	95059	743	95134	443	95209	384	95297	577
94767	507	94838	243	94914	767	94986	541	95060	754	95135	443	95210	549	95298	390
94768	615	94839	243	94915	767	94987	541	95061	251	95136	443	95211	385	95299	117
94769	615	94840	243	94916	767	94988	541	95062	251	95137	443	95212	397	95300	117
94770	615	94841	244	94917	92	94989	541	95067	755	95138	443	95213	397	95301	117
94771	615	94842	244	94918	92	94990	541	95068	755	95139	445	95214	397	95302	117
94772	615	94843	244	94919	92	94991	541	95069	755	95140	445	95215	397	95303	117
94773	615	94844	250	94920	92	94992	541	95070	756	95142	654	95216	397	95304	117
94774	615	94845	250	94921	93	94993	541	95071	756	95143	654	95217	397	95305	410
94775	615	94846	257	94922	95	94994	541	95072	756	95144	462	95218	397	95306	410
94776	615	94847	257	94923	95	94995	541	95073	757	95145	462	95219	397	95307	708
94777	615	94848	269	94924	99	94996	541	95074	757	95146	114	95220	397	95308	708
94778	615	94849	269	94925	99	94997	541	95075	757	95147	654	95221	397	95309	101
94779	615	94850	269	94926	509	94998	541	95076	757	95148	654	95222	397	95310	101
94780	615	94851	256	94927	509	94999	541	95077	757	95149	138	95223	397	95311	91
94781	615	94852	256	94928	509	95000	541	95078	757	95150	138	95224	397	95312	91
94782	615	94853	256	94929	509	95001	541	95079	758	95151	138	95225	397	95313	94
94783	615	94854	256	94930	509	95002	541	95080	761	95152	138	95226	397		
94784	615	94856	655	94931	509	95003	541	95081	761	95153	138	95227	397		
94785	615	94857	655	94932	509	95004	541	95082	763	95154	138	95228	397		
94786	615	94858	513	94933	509	95005	541	95083	524	95155	138	95229	397		
94787	615	94859	513	94934	509	95006	541	95084	524	95156	138	95230	397		
94788	615	94860	516	94935	509	95007	541	95085	524	95157	138	95231	397		
94789	615	94861	516	94936	509	95008	541	95086	704	95158	138	95232	397		
94790	615	94862	516	94937	509	95009	541	95087	704	95159	138	95233	393		
94791	615	94863	516	94938	509	95010	541	95088	704	95160	138	95234	393		
94792	615	94864	516	94939	509	95011	541	95089	704	95161	138	95235	394		
94793	615	94865	516	94940	509	95012	541	95090	704	95162	138	95236	466		
94794	615	94866	516	94941	509	95013	541	95091	705	95163	138	95237	466		
94795	615	94867	516	94942	105	95014	541	95092	705	95164	138	95238	466		
94796	615	94868	516	94943	105	95015	541	95093	129	95165	138	95239	466		
94797	615	94869	516	94944	105	95016	541	95094	675	95166	125	95240	484		
94798	615	94870	516	94946	107	95017	541	95095	675	95167	125	95241	484		
94799	615	94871	516	94947	107	95018	541	95096	675	95168	125	95242	484		
94800	90	94872	270	94948	111	95019	541	95097	675	95169	487	95243	484		
94801	90	94873	237	94949	111	95020	541	95098	675	95170	487	95258	390		
94802	90	94876	616	94950	120	95021	685	95099	675	95171	125	95259	372		
94803	508	94877	616	94951	120	95022	685	95100	675	95172	126	95260	372		
94804	508	94878	616	94952	120	95023	685	95101	124	95173	126	95261	372		
94805	508	94879	616	94953	551	95024	685	95102	124	95174	126	95262	372		
94806	508	94880	616	94954	551	95025	685	95103	124	95175	654	95263	372		

INDICE PER CODICE

COD	PAG	COD	PAG	COD	PAG	COD	PAG
95314	94	95396	42	BRODK22225	731	EMTC801052SL	796
95315	94	95397	42	BRODK22251	731	EMTC802552CB	796
95316	94	95398	42	BRODK22606	731	EMTC805052CB	796
95317	94	95399	44	BRODK44205	731	EMTCRW80512JC	796
95318	94	95400	44	BRODK44605	731	EMTD128G2C410	792
95319	94	95401	44	BRODKN55224	731	EMTD128GB113	792
95320	95	95402	44	BRO-DS940DW	716	EMTD128GB123	792
95321	95	95403	36	BRO-FAX2840	716	EMTD128GC352	792
95322	95	95404	36	BRO-HL5100DN	715	EMTD128GX210	795
95323	95	95405	36	BRO-HLL2310D	715	EMTD128GXC10GP	794
95327	58	95406	36	BRO-HLL3230CDW	715	EMTD128GXC10P	794
95329	486	95407	36	BRO-HLL5200DW	715	EMTD16GB113	792
95330	657	95408	36	BRO-MFCJ5340DW	711	EMTD16GB123	792
95335	618	95409	36	BRO-MFCJ5955DW	711	EMTD16GC352	792
95336	101	95410	36	BRO-MFCJ6540DW	711	EMTD16GC410	792
95337	101	95411	36	BRO-MFCJ6940DW	711	EMTD16GC410P3N	792
95338	101	95412	36	BRO-MFCL2710DN	712	EMTD16GD252	792
95339	23	95413	36	BRO-MFCL2710DW	712	EMTD16GDCC01	791
95340	32	95414	36	BRO-MFCL3750	713	EMTD16GDCC02	791
95341	32	95415	36	BRO-MFCL5700DN	712	EMTD16GDCC03	791
95342	32	95416	36	BRO-MFCL5750DW	712	EMTD16GHB102	791
95343	32	95417	37	BRO-PR1060B6P	731	EMTD16GHB103	791
95344	32	95418	37	BRO-PR1060E6P	731	EMTD16GHB104	791
95345	32	95419	37	BRO-PR1060G6P	731	EMTD16GHP01	791
95346	32	95420	37	BRO-PR1060R6P	731	EMTD16GHP02	791
95347	32	95421	37	BRO-PR1212B6P	731	EMTD16GHP05	791
95348	32	95422	37	BRO-PR1212E6P	731	EMTD16GL100	791
95349	32	95423	37	BRO-PR1212G6P	731	EMTD16GL101	791
95350	32	95424	37	BRO-PR1212R6P	731	EMTD16GM335	791
95351	32	95425	37	BRO-PR1438B6P	731	EMTD16GM336	791
95353	35	95426	37	BRO-PR1438E6P	731	EMTD1TX210	795
95354	35	95427	37	BRO-PR1438G6P	731	EMTD256GB113	792
95355	35	95428	37	BRO-PR1438R6P	731	EMTD256GB123	792
95356	35	95429	37	BRO-PR1850B6P	731	EMTD256GX210	795
95357	35	95430	37	BRO-PR1850E6P	731	EMTD256GXC10P	794
95358	35	95431	37	BRO-PR1850G6P	731	EMTD32GB113	792
95359	35	95432	37	BRO-PR1850R6P	731	EMTD32GB123	792
95360	35	95433	37	BRO-PT110	730	EMTD32GC352	792
95361	35	95434	37	BRO-PTD210	730	EMTD32GC410	792
95362	35	95435	37	BRO-PTP300	730	EMTD32GD252	792
95363	35	95436	37	BRO-QL700	731	EMTD32GD403	792
95364	35	95437	37	BRO-QL800	731	EMTD32GM730HP1	791
95365	35	95438	37	BRO-QL810W	731	EMTD32GM730HP2	791
95366	35	95439	37	BRO-QL820NWB	731	EMTD32GM730HP5	791
95367	35	95440	37	BROTZE121	730	EMTD32GT262B	792
95368	35	95441	37	BROTZE131	730	EMTD32GT263C	792
95369	36	95442	37	BROTZE141	730	EMTD4GD202S	792
95370	36	95443	37	BROTZE151	730	EMTD512GX210	795
95371	36	95444	37	BROTZE161	730	EMTD5U900DC01	791
95372	36	95451	504	BROTZE211	730	EMTD5U900DC02	791
95373	36	AIRIET	778	BROTZE221	730	EMTD5U900DC03	791
95374	36	BRO-ADS1200	716	BROTZE231	730	EMTD64GB113	792
95375	36	BRO-ADS4500W	716	BROTZE233	730	EMTD64GB123	792
95376	36	BROCZ1001	731	BROTZE241	730	EMTD64GC352	792
95377	36	BROCZ1002	731	BROTZE251	730	EMTD64GD252	792
95378	36	BROCZ1003	731	BROTZE261	730	EMTD64GD403	792
95379	36	BROCZ1004	731	BROTZE335	730	EMTD64GT262B	792
95380	36	BROCZ1005	731	BROTZE345	730	EMTD64GT263C	792
95381	36	BRO-DCPL2510D	712	BROTZE355	730	EMTD64GXC10P	794
95382	36	BRO-DCPL2550DN	712	BROTZE431	730	EMTD8GC352	792
95383	36	BRODK11201	731	BROTZE435	730	EMTD8GC410	792
95384	36	BRODK11202	731	BROTZE441	730	EMTD8GGUMJAR25	791
95385	36	BRODK11204	731	BROTZE611	730	EMTDAPT600C	792
95386	36	BRODK11208	731	BROTZE621	730	EMTDT700AP	805
95387	36	BRODK11209	731	BROTZE631	730	EMTDT700HD	805
95388	36	BRODK11221	731	BROTZE641	730	EMTDT700MB	805
95389	36	BRODK22113	731	BROTZE651	731	EMTDT700TC	805
95390	36	BRODK22205	731	BROTZE661	730	EMTDT700TC2	805
95391	36	BRODK22210	731	BROTZE731	730	EMTDT700TCU	805
95392	36	BRODK22211	731	BROTZE741	730	EMTHUBT650C	789
95393	36	BRODK22212	731	BROTZEFA3	730	EMTM128GXC10GP	794
95394	36	BRODK22214	731	EMTBRE2552JC	796	EMTM64GXC10GP	794
95395	42	BRODK22223	731	EMTC801052CB	796	EMTMD64G2C410	792

INDICE PER CODICE

COD	PAG	COD	PAG	COD	PAG	COD	PAG
EMTPR471016CB	796	KODD16GK102	794	STL1711	341	STL4008	281
EMTPR471016SL	796	KODD32GK102	794	STL1712	341	STL4009	281
EMTS16GHC10GP	794	KODD64GK102	794	STL1801	430	STL4010	281
EMTS32GHC10GP	794	KODD8GK102	794	STL1900B	424	STL4011	281
EMTSD16GHC10CG	794	KODKPRDPL24	648	STL2001	637	STL4012	281
EMTSD16GHC10GP	794	KODKPRO16L	648	STL2005	637	STL4013	281
EMTSD32GHC10CG	794	KODKPRO24L	648	STL2105	377	STL4013S	281
EMTSD32GHC10GP	794	KODKPRO44L	648	STL2106	377	STL4014	281
EMTSD64GXC10GP	794	KODSD16GHC10	794	STL2107	377	STL4014S	281
EMTSD8GHC10CG	794	KODSD32GHC10	794	STL2108	377	STL4015	281
EMTVR471016CB	796	KODSD8GHC10	794	STL2304	432	STL4015S	281
EMTVR471016SL	796	OLIB4621	724	STL2305	432	STL4016	281
EPSS041061	649	OLIB4645	725	STL2525	627	STL4016S	281
EPSS041106	649	OLIB4646	725	STL2526	627	STL4017	281
EPSS041154	649	OLIB5895	725	STL2527	627	STL4018	281
EPSS041256	649	OLIB5896	725	STL2528	627	STL4019	281
EPSS041332	649	OLIB5897	725	STL2529	627	STL4020	281
EPSS041342	649	OLIB5898	725	STL2530	654	STL4021	281
EPSS041569	649	OLIB9320	720	STL2531	654	STL4022	281
EPSS041749	649	SCREENET	804	STL2532	654	STL4023	281
EPSS041765	649	SHAEL1611V	724	STL2533	654	STL4024	281
EPSS041926	649	SHAEL1750V	724	STL2534	654	STL4025	281
EPSS041927	649	SHAEL2335B	717	STL2535	654	STL4026	281
EPSS041943	649	SHAEL243EB	717	STL2536	654	STL4027	281
EPSS041944	649	SHAEL2607PGG	718	STL2537	654	STL4028	281
EPSS042535	649	SHAEL2607V	724	STL2700	611	STL4029	281
EPSS042538	649	SHAEL310WB	718	STL2701	611	STL4030	281
EPSS042539	649	SHAEL320WB	718	STL3017	362	STL4031	281
HP-1MR78B	713	SHAEL364BBK	719	STL3018	362	STL4032	281
HP226Y0B	711	SHAEL379SB	717	STL3019	362	STL4033	281
HP229W9B	711	SHAEL501TBGR	721	STL3023	362	STL5000	293
HP257G4B	711	SHAEL501TBVL	721	STL3024	362	STL5001	293
HP3KS60AA	781	SHAEL501TBWH	721	STL3025	362	STL5002	293
HP-4ZB95A	715	SHAEL506TSBWH	721	STL3026	362	STL5003	293
HP-4ZB97A	713	SHAEL509TSBYR	721	STL3027	362	STL5004	293
HP-5HG80A	715	SHAEL760RBBL	718	STL3028	362	STL5005	293
HP-5HG89A	712	SHAEL760RBLA	718	STL3030	362	STL5006	293
HP6GW62E	715	SHAEL760RBRB	718	STL3031	362	STL5007	293
HP6GX01E	712	SHAELM332BBL	719	STL3033	362	STL5008	293
HP-7KW75A	713	SHAELM332BPK	719	STL3034	362	STL5009	293
HP7MV79A	650	SHAELM332BWH	719	STL3035	362	STL5010	293
HP7MV80A	650	SHAELM332BYL	719	STL3036	362	STL5011	293
HP7MV83A	650	SHAELM335BBL	718	STL3037	362	STL5012	293
HP-7VH95AT	781	SHAELM335BPK	718	STL3040	362	STL5013	293
HP-9TT20AT	781	SHAELM335BRD	718	STL3042	362	STL5014	293
HP-9TT53AT	781	SHAELM700TWH	718	STL3043	362	STL5015	293
HP-9TT78AT	781	STL1005	435	STL3044	362	STL5016	293
HP-9TY83AT	781	STL1006	435	STL3046	362	STL5017	293
HPC7974A	795	STL1007	435	STL3047	362	STL5018	293
HPC7975A	795	STL1105	435	STL3048	362	STL5019	293
HPC7978A	795	STL1106	435	STL3049	362	STL5020	293
HPCG965A	650	STL1107	435	STL3050	362	STL5021	293
HPCR672A	650	STL1108	435	STL3051	362	STL5022	293
HPCR677A	650	STL1109	435	STL3052	362	STL5023	293
HP-G5J38A	711	STL1110	435	STL3053	362	STL5024	293
HPQ5456A	650	STL1208	435	STL3054	362	STL5025	293
HPQ8691A	650	STL1209	435	STL3055	362	STL5026	293
HPQ8692A	650	STL1210	435	STL4000	281	STL5027	293
HPQ8696A	650	STL1504	493	STL4000S	281	STL5028	293
HPQ8697A	650	STL1638	435	STL4001	281	STL5029	293
HP-W1A30A	712	STL1639	435	STL4001S	281	STL5030	293
HP-W1A52A	713	STL1640	435	STL4002	281	STL5031	293
HP-W1A56A	713	STL1641	435	STL4002S	281	STL5032	293
IBM35L2086	795	STL1642	435	STL4003	281	STL5033	290
IBM46X1290	795	STL1643	435	STL4003S	281	STL5034	290
IBM95P4436	795	STL1645	435	STL4004	281	STL5035	290
KOD5740020	648	STL1646	435	STL4004S	281	STL5036	290
KOD5740085	648	STL1647	435	STL4005	281	STL5037	293
KOD5740093	648	STL1649	435	STL4005S	281	STL5038	293
KOD5740097	648	STL1650	435	STL4006	281	STL5039	293
KOD5740512	648	STL1651	435	STL4006S	281	STL5040	293
KOD5740513	648	STL1652	435	STL4007	281	STL5041	293
KOD5740550	648	STL1710	341	STL4007S	281	STL5042	293

INDICE PER CODICE

COD	PAG	COD	PAG	COD	PAG	COD	PAG
STL5043	293	STL6105	291	STL7103	323	VERB49172	793
STL5044	293	STL6106	291	STL7110	296	VERB49173	793
STL5045	293	STL6107	291	STL7111	296	VERB49174	793
STL5046	290	STL6108	291	STL7112	296	VERB49189	793
STL5047	290	STL6109	291	STL7113	296	VERB49306	793
stl5050	296	STL6110	310	STL7114	296	VERB49337	793
stl5051	296	STL6111	310	STL7115	296	VERB49350	795
stl5052	296	STL6112	310	STL7116	296	VERB49351	795
STL5060	293	STL6120	291	STL7117	296	VERB49352	795
STL5061	293	STL6200	349	STL7118	296	VERB49531	726
STL5062	293	STL6201	349	STL7119	296	VERB49532	726
STL5063	293	STL6202	349	STL7120	296	VERB49533	726
STL5064	293	STL6203	349	STL7121	296	VERB49534	726
STL5065	293	STL6204	682	STL7122	296	VERB49535	726
STL5066	293	STL6205	682	STL7123	296	VERB49821	793
STL5067	293	STL6206	349	STL7124	296	VERB49822	793
STL5068	293	STL6207	349	STL7125	296	VERB49874	726
STL5069	293	STL6209	349	STL7126	296	VERB49875	726
STL5070	293	STL6301	352	STL7127	296	VERB49920	726
STL5071	293	STL6302	352	STL7128	296	VERB49921	726
STL5072	293	STL6303	352	STL7129	296	VERB49922	726
STL5073	293	STL6400	235	STL7130	296	VERB49923	726
STL5074	293	STL6401	235	STL7131	296	VERB49924	726
STL5075	293	stl6407	230	STL7132	296	VERB49966	793
STL5076	293	stl6408	230	STL7133	296	VERB49967	793
STL5077	293	stl6409	230	STL7134	296	VERB53023	795
STL5078	293	stl6410	230	STL7135	296	VERB53177	795
STL5079	293	stl6414	230	STL7136	296	VERB53200	795
STL5080	293	stl6415	230	STL7137	296	VERB53203	795
STL5081	293	stl6416	230	STL7138	296	VERB98709	793
STL5082	293	stl6417	230	STL7210	332	VERB98710	793
STL5083	293	stl6418	230	STL7211	332	VERB98711	793
STL5100	281	stl6419	230	STL7212	332	VERB99104	793
STL5101	281	stl6420	230	STL7213	332	VERB99105	793
STL5102	281	stl6421	230	STL7214	332	VERB99106	793
STL5103	281	STL6422	235	STL7215	332	VERBDVD43285	796
STL5104	281	STL6423	235	STL7216	332	VERBDVDBD-R25C	796
STL5105	281	STL6424	235	STL7300	319	VERBDVDBD-R25S	796
STL5106	281	STL6600	681	STL7301	319	VERBDVDBD-R50C	796
STL5107	281	STL6601	349	STL7310	319	VERBDVD-R4716J	796
STL5108	281	STL6602	349	STL7311	319	VERBDVD-R4716P	796
STL5109	281	STL6700	378	STL7312	319	VERBDVD-R4716X	796
STL5110	281	STL6701	378	STL7401	330	VERBDVDR858X	796
STL5111	281	STL6702	378	STL7402	330	VERBDVDR858XS	796
STL5112	281	STL6703	378	STL8001	667	VERCDP70048SK	796
STL5113	281	STL6704	378	STL8002	667	VERCDP70052SLS	796
STL5114	281	STL6705	378	STL8003	667	VERCDR70052XK	796
STL5115	281	STL7013	287	STL8004	667	VERCDRW70012XK	796
STL5200	314	STL7014	287	STL8005	667	VERCDRW7008X	796
STL5201	314	STL7020	287	STL8006	667	VERCDRW7008XK	796
STL5202	314	STL7021	287	STL8007	667	VERDVD-R4716S	796
STL5203	314	STL7022	287	STL8008	667	VERDVD-R4716SP	796
STL5204	314	STL7023	287	STL8009	667	VERDVDRW474XK	796
STL5205	314	STL7024	287	VERB43962	794		
STL5206	314	STL7025	287	VERB43963	794		
STL5207	314	STL7026	287	VERB44024	794		
STL5208	314	STL7027	287	VERB44025	794		
STL6000	290	STL7028	287	VERB44026	794		
STL6001	290	STL7029	287	VERB44082	794		
STL6002	287	STL7030	285	VERB44083	794		
STL6003	287	STL7031	285	VERB44084	794		
STL6004	287	STL7032	285	VERB44085	794		
STL6005	287	STL7033	285	VERB44087	794		
STL6010	290	STL7034	285	VERB47683	795		
STL6011	290	STL7035	285	VERB47685	795		
STL6012	290	STL7036	285	VERB48862	805		
STL6013	290	STL7037	285	VERB48871	805		
STL6015	291	STL7038	285	VERB49062	793		
STL6100	291	STL7039	285	VERB49063	793		
STL6101	290	STL7040	287	VERB49064	793		
STL6102	290	STL7100	323	VERB49065	793		
STL6103	290	STL7101	323	VERB49142	789		
STL6104	290	STL7102	323	VERB49168	793		

INDICE ALFABETICO

LETTERA	PAG	LETTERA	PAG
A		Bevande	128-129-131
Abbigliamento da lavoro	19-da 36 a 47	Biadesivi	353
Abbigliamento usa e getta	34-35	Bicchieri monouso	124-127
Access Point	802	Bidoni immondizia	da 103-109
Accessori Ho.re.ca.	da 261-271	Biglietti da visita	653
Accessori imballo	674	Biglietti eventi	da 515-518
Accessori per catering	da 120-127	Biglietti neutri	519
Accessori per elettrificazione	183	Bilance pesalettere	668-669
Accessori per estensione WiFi	803	Bilance pesapacchi	668
Accessori per lavagne magnetiche	237-238	Biscotti	134-136
Accessori per rilegatrici	da 740-744	Blister portamonete	415
Accessori smartphone	791-805	Blocchi carta millimetrata	560
Acqua ossigenata	5	Blocchi meeting	616
Acquerelli	587	Blocchi musica	551
Adattatori WiFi	802	Blocchi note collati e punto metallico	530
Adesivi per segnalazioni	687	Blocchi note spirali	616
Adesivi spray	345	Blocchi Oxford	616
Affilamine	433	Blocchi per appunti	da 611-614
Agende	da 507-511	Blocchi per disegno	563
Aggraffatrice	679	Blocchi per lavagne	227-229
Album da disegno	da 561-563	Blocchi Post-it	227-228
Album foto	501	Blocchi steno	614
Album musica	551	Bobine multiuso	60
Alcol etilico	76	Bolle	675
Alimentatori calcolatrici	724	Borracce	121- 555-557
Alluminio	120	Borse in similpelle	503-505
Altoparlanti	798	Borse per la spesa	117
Ammoniaca	76	Borse/zaini portanotebook	da 503-505-807
Ammorbidente	87	Bracci monitor	779-780
Amplificatori audio	798	Braccialetti identificativi	244
Anelli fermafogli	301	Braccioni per sedie	153
Angoli adesivi	419	Buste a perforazione universale	332-333
Anticalcare	79	Buste a sacco	331
Appendiabiti	da 214 a 216-218	Buste a sacco avana	672
Appendini	217	Buste a sacco bianche	663
Archiviatore girevole	280	Buste a U	328
Aria compressa	804	Buste a U autoadesive	667
Armadi	da 175 a 194	Buste antistrappo	663
Armadi DPI	703	Buste autoadesive per spedizione	666-667
Armadi in polipropilene	200	Buste con bottone	319-320
Armadi porta scope	200	Buste con finestra	662
Armadi sicurezza e ricarica notebook	788	Buste con velcro	320
Armadi spogliatoio	198-199	Buste con zip	119-319
Armadietti pronto soccorso	2	Buste forate per documenti riservati	331
Arredi in metallo	da 195 a 201	Buste gialle	663
Arredo ufficio	da 163 a 194	Buste imbottite	665
Articoli didattici	da 551-553	Buste impermeabili adesive	257
Asciugacapelli	111	Buste per corrieri	667
Asciugamani di carta	62	Buste per corrispondenza	da 662-665
Asciugamani elettrici	da 71-73	Buste per regalo	da 520-522
Asciugatutto	122	Buste porta avvisi	336-337
Aspirapolvere	112	Buste porta cd/dvd	797
Assorbimento in ambito industriale	702	Buste porta foto	335
Assorbimento umidità	90	Buste portabiglietti da visita	335
Astucci	554-555	Buste portascontrini fiscali	335
Attaccatutto	343	Buste senza finestra	da 662-665
Attak	343	C	
Auricolari e cuffie	799	Cacciaviti	704
Avvolgicavi	115	Caffè	128-129
B		Calcolatrici da tavolo	719-720
Bacheche	239-240	Calcolatrici scientifiche	da 721-723
Bacheche portachiavi	415	Calcolatrici scriventi	724-725
Badge e Portabadge	da 241 -243	Calzature sicurezza	da 27 a 33
Bagnadita	419	Calze	42
Bandiere	708	Campanellini	603
Barrette	133- da 137-139	Canapa	528
Barriere stradali	708	Cancelletto bimbi	218
Batterie	da 726-728	Cancellini per lavagne nere	236
Belle arti	da 564-569	Candeggina	76

INDICE ALFABETICO

LETTERA	PAG	LETTERA	PAG
Candele	89	Ceramica	605
Caramelle	140-141	Cerata impermeabile	45
Carica batterie	788	Cerotti	6
Carrelli per cartelle sospese	304	Cestini getta cenere	220-222
Carrelli per pc	202-203	Cestini gettacarte	da 220-222 - 408-409
Carrelli per pulizia	100-101	Cestini spesa	117
Carrelli per videoproiettori	202-203	Chewing gum	140
Carrelli portapacchi	697	Chiavette usb	da 791 a 793
Carrellini multiuso	202-203	Chupa Chups	141
Carta a tema	422	Ciabatte elettriche	115-
Carta crespata	597	Ciocolatini	142
Carta Epson	649	Classificatori	300-301
Carta fotografica per plotter	648	Classificatori per cartelle sospese	304
Carta fotografica per stampanti inkjet	da 648-651	Coccarde	526-528
Carta HP	650	Colla a nastro	342
Carta igienica	63-da 65-68	Colla ad acqua	598
Carta lucida per disegno tecnico	560	Colla bicomponente	344
Carta millimetrata	560	Colla glitter	598
Carta modulo continuo	659	Colla in pasta modellabile	342
Carta multifunzione	422	Colla in stick	341
Carta per fotocopie	da 637-640	Colla spray	345
Carta per fotocopie colorata	da 641-645	Colla vinilica	345
Carta per plotter	654	Colori a dita	591
Carta per rivestimenti	422	Colori a olio	557
Carta protocollo	530	Colori acrilici	565-566-590
Carta regalo	523-524	Colori per tessuti	591
Carta riciclata	639-645	Compassi/Balaustroni	548-549
Carta speciale per stampanti laser	da 648-651	Condimenti	132
Carta uso bollo	659	Coni segnaletici	708
Carta velina	597	Consumabili compatibili	da 834 a 844
Carte alimentari	120-525	Consumabili originali	da 812 a 832
Carte geografiche	550	Conta/Verifica banconote	da 412-414
Cartella azzeramenti	657	Contamonete	413
Cartella portacambiali	300-301	Contenitori cibo e bevande	121-125-557
Cartelle 3 lembi con elastico	da 313-316	Contenitori multiuso	116-117-700-701
Cartelle ad aghi	311	Contenitori pile esauste	109
Cartelle con elastico	da 313-316	Contenitori rifiuti	74-da 103-109
Cartelle in cartoncino	da 310-312	Contenitori take away	121
Cartelle portadisegni	291-560	Convertitori USB-C	789
Cartelle portaprogetto	da 293-295	Coordinati bagno	72-73
Cartelle sospese	da 302-304	Coordinati scrivania	da 396-402
Cartelli in cartoncino	421	Coperchi	120
Cartelli segnaletici	421 da 48-50	Coperta	7
Cartelline a L per documenti riservati	331	Copertine per rilegatura	743
Cartelline con molla	317	Coprilibri	544
Cartelline in plastica	da 316-320	Copriquaderni/Coprilibro	da 542-544
Cartelline in plastica a L	330	Cordoncino portabadge	244
Cartelline termiche	740	Cornici a cavalletto	265-266
Cartonage didattico	da 600-604	Cornici a giorno	256
Cartoncino bianco	595	Cornici a scatto	256
Cartoncino colorato	595-596	Cornici adesive e magnetiche	258-259
Cartoncino ondulato	596	Cornici magnetiche per segnalazioni	689
Casellari	197	Correttori a nastro	488-489-491-493-494
Casse termiche per alimenti	117	Correttori a penna	490
Casseforti	410-411	Correttori liquidi	490
Cassette e targhette portachivi	416	Cotone idrofilo	5
Cassette portavalori	414	Crackers	132
Cassette postali	416	Creatività	da 600-604
Cassettiere	166-174-179-181-186	Crema mani	51-59
Cassettiere arredo	195	Cubi carta	627
Cassettiere componibili	407-408	Cucito	554-555
Cassettiere da scrivania	407-408	Cucitrici a braccio lungo	367-369
Cassettiere metallo	195	Cucitrici a pinza per alti spessori	369-370
Cavalerini	354	Cucitrici da tavolo	369
Cavalletti	265-266- 697	Cucitrici elettriche	369
Cavi per PC	788-789	Cucitrici per alti spessori	370
Cavi per TV	810	Cuffie	799
Cd, DVD e BluRay	796	Cuffie sicurezza	15
Ceralacca	668	Curvilinee	546

INDICE ALFABETICO

LETTERA	PAG	LETTERA	PAG
Cuscineti per timbri in gomma	391-392	Fastener	301
Custodie per cd/dvd	797	Fazzoletti carta	69
Custodie per notebook	806	Feltro colorato	601
Custodie per raccoglitori	284	Fermacampioni	417
Custodie per smartphone e tablet	806-807	Fermagli	417-418
Cutter	378-680-681	Ferramenta	704-705
D		Ferro da stiro	111
Das	605	Festoni	513
Data cartridge	795	Fette biscottate	136
Datari	da 385-390	Fettine di legno	604
Defibrillatore	4	Figure logiche	552
Dentifricio	59	Fili per sparafili	419-420
Deodoranti per ambiente	89-90	Film cuscini ad aria	676
Detergenti	da 76 a 88	Film estensibile	674-675
Detergenti professionali	da 83 a 85	Film imballo con bolle	675
Detersivi lavatrice	87	Filtri per respiratori	11
Detersivi pavimenti	da 81 a 83	Fineliner	462
Detersivi stoviglie	86	Fiocchi e nastri	da 526-528
Deumidificatori	90	Fissatrici	679
Didò	608	Flauti	551
Diffusori	90	Flessometri	705
Diplomi	647	Fogli adesivi	da 618-627
Disegno tecnico	546-547	Fogli protocollo	530
Disinfettanti	5	Forbici	376-377
Dispenser per bicchieri	124	Forbici per bambini	376
Dispenser per nastri adesivi	348-349-	Forni	110
Dispenser per nastri imballo	681	Frigorifero	110
Dispenser per Post-it index	da 307-309	Frutta secca	137
Dispenser per tovaglioli	122	Fustellati per spedizione	672
Dispositivi di protezione individuale	da 9 a 19	Fustelle	604
Distributori asciugamani	da 61 -63 - 72-73	G	
Distributori carta igienica	67-72-73	Gaming	808-809
Distruggidocumenti	da 251-268	Garze sterili	6
Ditali	419	Gessetti	599
Divanetti	191	Ghiaccio istantaneo	5
Docking station e Hub	789	Glitter	598
Dorsi	da 741-744	Globi geografici	550
Dorsini per rilegatura	744	Gomma Crepp	601
Dorsini portaposter	744	Gomme	430-431
Duracard	241	Gomme adesive	342
Dvd	796-797	Goniometri	546
E		Grembiulini	593
Elastici	420-421	Grissini	132-138
Elettrodomestici	da 110-114	Gruppi archivio	282
Eliminacode e accessori	273	Gruppi di continuità	790
Elmetti protezione	19	Guanti	8-da 21 a 25
Espisitore a led	266	H	
Espositori da parete	239-240	Hard Disk	795
Espositori da terra	da 250-253	Hardware	da 711-716
Espositori luminosi	250-266	Hub	789
Etichettratrici	677- da 730-737,	I	
Etichette adesive per usi speciali	357	Igiene persona	58-59
Etichette colorate	da 355-362	Igiene WC	88
Etichette colorate fluorescenti	355	Inchiostro , cartucce per stilografiche	462
Etichette con filo	667	Inchiostro di china	571
Etichette in carta riciclata	da 354-358	Inchiostro per marcatori	473
Etichette in continuo	362	Inchiostro per timbri	391-392
Etichette in rotolo	733-735	Insetticida	89
Etichette magnetiche	354	J	
Etichette per etichettratrici elettroniche	da 735-737	Juta	601
Etichette per prezzatrici	363	K	
Etichette per registratori	355	Kit attrezzi	704-705
Etichette per spedizioni	667-358	Kit di manutenzione	846
Evidenziatori	435-442-da 485-487	Kit di manutenzione stampanti	846
Evidenziatori cancellabili	459	Kit per lavagne	237
F		Kit pronto soccorso	2-3
Faldoni	299	Kit pulizia pc	804
Fascettratrice multiuso	705	Kit stampa etichette	677
Fascette fermacavi	705	L	

INDICE ALFABETICO

LETTERA	PAG	LETTERA	PAG
Lame per cutter	378	Mop e spazzoloni	da 96 a 99
Lampade da esterno	707	Mouse	776-777
Lampade da tavolo	da 204-206	Mouse verticale	776
Lampade da terra	207-208	Multiprese e adattatori	115-
Lampadine	209	N	
Lavagne a tema	da 261-264	Nastri adesivi in carta	352
Lavagne adesive	227-228	Nastri adesivi isolanti	685
Lavagne cancellabili	227	Nastri adesivi per imballo	da 682-684
Lavagne cavalletto	229-230	Nastri adesivi per sigillatori	683
Lavagne in ardesia	da 261-265	Nastri adesivi speciali	353-685
Lavagne in sughero	da 233-235	Nastri adesivi telati	351
Lavagne magnetiche	230-232-236	Nastri Biadesivi	352-353
Lavagne planning	236	Nastri per pacchetti	da 526-528
Lavapavimenti	da 96 a 99	Nastri segnaletici	688
Lavavetri	96	Neve di polistirolo	600
Leggii	212-240-251-787	Neve spray	600
Lenti ingrandimento	392	Normografi	547
Lenzuolino medico	7	O	
Lettori barcode	676	Occhiali di protezione	17
Lettori card	789	Occhiellatrice	372
Levapunti	372	Olio lubrificante per distruggidocumenti	760
Librerie	176-184-187	Ombrelli	555
Librerie a casellario	167	Organizer	508-509
Libri firma	300	Organizza cavi	787
Lucchetti	416	Orologi	210-211
Lucidi proiezione	226	P	
M		Paglietta	525
Macchina riempimento ad aria	676	Palette caffè	127
Macchine per caffè	128	Palette pulizia	95-96
Macchine perfora cartoni	673	Palla ergonomica	773
Magneti	238	Palloncini	512
Marcatore al silicone	483	Pannelli fonoassorbenti	192
Marcatori	da 469-484	Pannelli in tessuto	235
Marcatori a gesso liquido	265	Pannelli POST-IT	227
Marcatori a tempera	478	Panni pulizia multiuso	90-91
Marcatori a vernice	481	Parallelografi	547
Marcatori per lavagne a fogli mobili	da 475-477	Pareti divisorie	192-162
Marcatori per lavagne cancellabili	475	Paste lavamani	50-51
Marcatori per lavagne in ardesia	238	Paste modellabili	605-607-608
Marcatori per lavagne portablocco	da 475-477	Pastelli cera	586
Marcatori per tessuti	474	Pastelli industriali	483
Marcatori per vetro	483	Patatine	132-138
Marcatori speciali	480-685	Pattumiere	da 103-109
Marsupio portamonete	414	Pelletteria	da 503-506
Maschere per disegno	547	Pennarelli per disegno	da 569-571
Mascherine sicurezza	da 8 a 12	Pennarelli per disegno graduati	571
Matite bicolore	426	Pennarelli per lavagne	da 475-477
Matite colorate	da 581-585	Pennarelli punta feltro	465
Matite evidenziatore	426	Penne roller	da 353-356-442
Matite grafite	424-425	Penne a china	571
Matite grafite per mancini	425	Penne a sfera	da 435-439
Matite per usi speciali	426	Penne a sfera cancellabili	459
Mattoncini per costruzioni	553	Penne cancellabili	da 459-461
Maxiquaderni	da 533-541	Penne da regalo	da 496-501
Medicamenti	5	Penne multicolore	448-499
Memorie Esterne	795	Penne per touch screen	500- 806
Memorie usb	da 791 a 793	Penne roller gel	456
Microfoni	800	Penne sferografiche	462
Mine per portamine	429	Penne stilografiche	462
Mirette	605	Pennelli	592
Misuratori di potenza	115	Perforatori a un foro	373
Misuratori laser	705	Perforatori alti spessori	375
Mobili in metallo	196-197	Perforatori quattro fori	374-375
Mobili ristoro	130-160-161	Personal care	58-59
Mocio Vileda	99	Pettini per rilegatura	742
Moduli in continuo	659	Piante artificiali	214
Modulistica	629-634	Pignatte	513
Molle e clip	417	Pinze	704
Monitor	781	Pistola per colla	602

INDICE ALFABETICO

LETTERA	PAG	LETTERA	PAG
Pittogrammi	260	Raccoglitori ad anelli scuola	da 286-289
Pittura lavagna	264	Raffrescatore	113
Plastica adesiva	422	Rasoi	59
Plasticatrici	da 745-748	Refill per penne	457
Plastilina	605	Refill per penne cancellabili	459
Poggiapiedi	772	Regge	679-679
Poggiapolsi	774-775	Reggilibri	395
Polinomi	da 385-390	Registratori a leva	da 276-280
Polistirolo chips	674	Registratori senza custodia	277-280
Poltroncine	158-159	Registri cartonati	614
Poltrone direzionali	da 144 a 148	Registri prestampati	629-633
Pongo	605	Regoli	552
Porta abiti	da 214 a 217	Ricambi quaderni anelli	531
Porta carte di credito	337-338	Righe e squadre	546-547
Porta depliant da banco	da 245-247	Righe e squadre alluminio	547
Porta depliant da parete	249	Rilegatrici	da 738-740
Porta documenti da collo	554	Rilevatori presenze	411
Porta documenti soffiato	321	Rimuovi colla	345
Portabiglietti da visita	327	Roll container	700
Portabiglietti da visita da tavolo	327	Roller da regalo	da 496-501
Portablocchi	617	Rotelle metriche	705
Portabobine carta	60-61	Rotoli adesivi	422
Portadocumenti	337-338	Rotoli asciugamani	61-63
Portaetichette	354	Rotoli bilancia	657
Portafermagli	394-396-	Rotoli bolle aria	675
Portagesso	599	Rotoli carta imballo	674
Portalistini	da 323-325	Rotoli carta termica per pos	657
Portamenu	da 267-271	Rotoli per calcolatrici	da 655-657
Portamine	427-428	Router	803
Portamonete	414	Rubriche	614
Portanomi da tavolo	241	Rubriche telefoniche	327
Portaoggetti scrivania	da 393-395	Ruote	154
Portaombrelli	219	S	
Portapenne	393	Sabbia cinetica	605
Portaprogetti	da 293-295	Sacchetti carta	118-119-520
Portariviste da scrivania	405-406	Sacchetti igienici	75
Portariviste in cartone	405-406	Sacchetti plastica zip	119
Portariviste modulari	405	Sacchi frigo per alimenti	119
Portasapone	54-55-72-73	Sacchi per rifiuti	102
Portascopino bagno	74	Sacchi riducispazio	119
Portatabulati	299	Sagome polistirolo	600
Portatimbri	392	Salvabuchi	530
Portautensili	706	Salvapavimenti	212
Posacenere	220-222	Sapone liquido	53-54-56-57
Posacenere da esterno	220-222	Saturimetro	4
Posate monouso	127	Sbalzo	600
Postazioni lavoro	da 164 a 190	Scaffali	da 691-693
Post-it index	da 307-309	Scale	da 694-697
Pouches	749	Scalimetri	547
Powerbank	791	Scanner	716
Prese elettriche	115	Scatole con bottone	da 293-295
Pressini	301	Scatole per archivio	da 296-299
Prezzatrici	363	Scatole per bottiglie	525
Prolunghe	115	Scatole per spedizione	da 670-672
Pronto soccorso	da 2 a 7	Scatole regalo	525
Protezione anticaduta	19	Schede Memoria	794
Protezioni industriali	708	Schermi di protezione	163
Pulizia stoviglie	86	Schermi oscuranti	783
Puntatori laser	224	Schermi per proiezione	226
Punte di ricambio per marcatori	473	Scope	da 93 a 96
Punteruoli	600	Scopini per bagno	74
Punti per cucitrici	371-372	Scrivanie	da 164 a 186
Puntine da disegno	417	Scrivanie ad altezza regolabile	786
Q		Secchi	da 97 a 99
Quaderni spirale	533-539	Sedie operative	da 150 a 154
R		Sedie per sala attesa	156-157
Raccoglitori ad anelli	da 283-289	Sedie scuola	551
Raccoglitori ad anelli in presspan	287	Sedie semidirezionali	da 149 a 151
Raccoglitori ad anelli personalizzabili	da 284 a 286	Sedili wc	74

INDICE ALFABETICO

LETTERA	PAG	LETTERA	PAG
Segnaletica autoadesiva	687-689	Tavolozze	592
Segnapercorso	272-708	Tazzine caffè	124-127
Segnaposto	241	Telai per disegno	593
Segnaprezzi	262	telecomandi TV	810
Separatori in cartoncino	305	Telecomando per presentazioni	224
Separatori in plastica	306	Telefoni	803
Separatori per cartelle sospese	304	Teli copritutto	706
Serving Kit	128	Temperamatite	432-433
Servizi da scrittoio	504	Temperamatite a manovella	433
Set scrivania	394-395	Temperamatite elettrici	433
Sfere legno	604	Temperamine	433
Sfumino	568	Tempere	588-589
Sgabelli	697	Tendinastri adesivi	681
Sgrassatore universale	da 76 a 79	Tendinastri adesivi imballo	681
Shampoo	57	Tendiregge	679
Shoppers	118-521-522	Termometro	8
Sigillatore	683	Termoscanner	8
Sistema lavapavimenti	99	Termoventilatori	113-114
Sistema per raccolta differenziata	da 103-109	Tessere per rilevatore presenze	411
Snack	132-133-137	Timbri	da 383-392
Snack Vegani e Glutine Free	137-138	Timer meccanico e digitale	115
Sonagli	603	Toner compatibili	da 834 a 844
Sottomano	394-504	Toner originali	da 812 a 832
Soundbar	798	Torce	707
Spago	667	Torte	135
Sparafili	419	Tovaglie	123-514
Sparticarte	396	Tovaglioli	123-514
Spatole	605	Trabattello	694
Spazzolini da denti	59	Trafo	600
Specchi	75	Trespolo portasacco	109
Spilli cartografici	238	Trucchi per bambini	515
Spilli portaprezzo	417	Tubi portadisegni	558
Spillone infilzacarte	417	Tubi spedizione	672
Spine	115	Tulle	527
Spruzzatore	89	U	
Spugne	91	Usb	da 791 a 793
Stampanti e multifunzione	da 711-715	Uso bollo	659
Stampanti per tessere e badge	241	Utensili	704-705
Stencil	263	V	
Stilofori	447	Valigetta portadocumenti	322
Stilografiche da regalo	da 496-500	Valigette polionda	558-559
Stivali gomma	26-27	Valigette portadocumenti	322
Stoviglie monouso	da 124-127	Valigette prontosoccorso	2-3
Strisce adesive antiscivolo	213	Vaschette portacorrispondenza	403-405
Strumenti di misura	705	Vaschette portaoggetti	394
Stufe	113-114	Vassoi	121-264-525
Stuzzicadenti e spiedi	125	Vassoio portamonete	414
Supporti CPU	790	Veline	69
Supporti monitor	782	Ventilatori	114
Supporti notebook	785	Ventose	419
Supporti per cartelle sospese	304	Vernice spray	599
Supporti Smartphone - Tablet	250-271	Vernici	591
Svegliate	211	Videoproiettori	224
T		Vinavil	345
Tagliacarte	668	Viti sepolte	301
Taglierine	da 379-381	W	
Tamponi per timbri	385-da 390-392	wc net	88
Tanica	701	webcam	800
Tappeti	112-113	Z	
Tappeti da taglio	378	Zavorra	708
Tappetini per mouse	774-775	Zerbini	112-113
Tappi	120	Z-note Post-it	da 618-620
Tappi auricolari	13-14	Zucchero	129
Taralli	132		
Targhe	257		
Tasche adesive	336		
Tastiere per pc	778		
Tavoli	158-160-169-171-174-193		
Tavoli scuola	551		

Progetto grafico e impaginazione:
www.madeinops.com - M. 328 8996888

Stampa:
ROTOLITO S.p.A.

I prodotti, le denominazioni commerciali, tutte le specifiche e fotografie raccolte possono essere soggette a modifiche senza obbligo di preavviso.

Le tacche colore presenti sono puramente indicative, come la risultanza cromatica dei prodotti fotografati nel catalogo.

Si informa che i vostri dati saranno trattati a norma dell'Art 3 del DL 196/2003.

Tutte le informazioni contenute in questo catalogo sono aggiornate al mese di gennaio 2021.

I marchi pubblicati appartengono ai legittimi proprietari.